

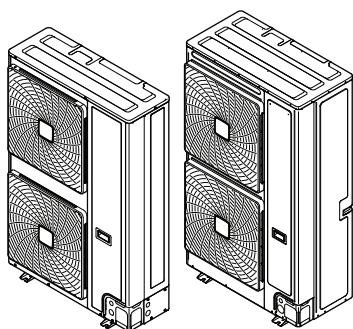

Priročnik za montažo in uporabo

VRV IV-S Sistemska klimatska naprava



RXYSQ8TMY1B
RXYSQ10TMY1B
RXYSQ12TMY1B

Priročnik za montažo in uporabo
VRV IV-S Sistemska klimatska naprava

slovenščina

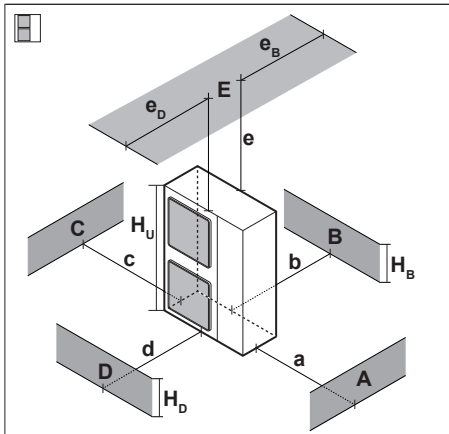

A~E	H _B H _D H _U	(mm)						
		a	b	c	d	e	e _B	e _D
B	—		≥100					
A, B, C	—	≥100	≥100	≥100				
B, E	—		≥100			≥1000		≤500
A, B, C, E	—	≥150	≥150	≥150		≥1000		≤500
D	—				≥500			
D, E	—				≥1000	≥1000	≤500	
B, D	—		≥100		≥1000			
B, D, E	H _B < H _D	H _B ≤ ½H _U	≥250		≥1000	≥1000	≤500	
		½H _U < H _B ≤ H _U	≥250		≥1250	≥1000	≤500	
	H _B > H _D	⊘						
		H _D ≤ ½H _U	≥100		≥1000	≥1000		≤500
	½H _U < H _D ≤ H _U	≥200		≥1000	≥1000		≤500	
	H _D > H _U	≥200		≥1700	≥1000		≤500	

1

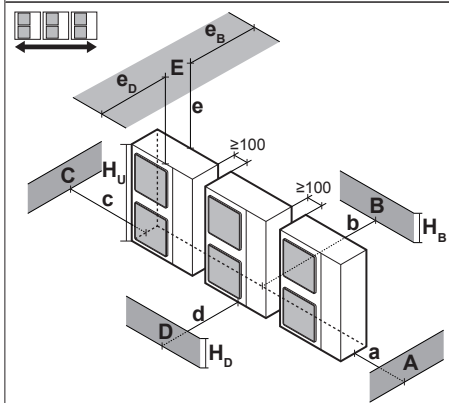

A, B, C	—	≥200	≥300	≥1000				
A, B, C, E	—	≥200	≥300	≥1000		≥1000		≤500
D	—				≥1000			
D, E	—				≥1000	≥1000	≤500	
B, D	H _D > H _U	≥300		≥1000				
	H _D ≤ ½H _U	≥250		≥1500				
	½H _U < H _D ≤ H _U	≥300		≥1500				
B, D, E	H _B < H _D	H _B ≤ ½H _U	≥300		≥1000	≥1000	≤500	
		½H _U < H _B ≤ H _U	≥300		≥1250	≥1000	≤500	
	H _B > H _D	⊘						
		H _D ≤ ½H _U	≥250		≥1500	≥1000		≤500
	½H _U < H _D ≤ H _U	≥300		≥1500	≥1000		≤500	
	H _D > H _U	≥300		≥2200	≥1000		≤500	

1+2

1

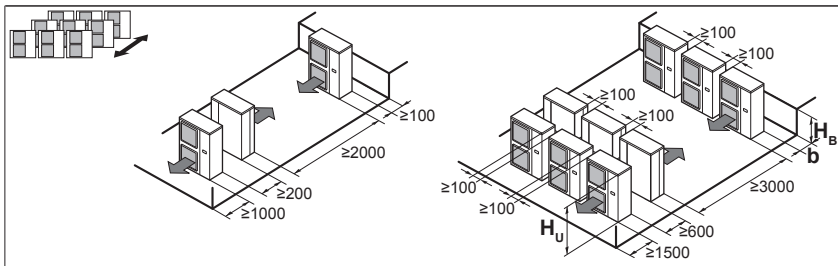

H _B H _U	b (mm)
H _B ≤ ½H _U	b ≥ 250
½H _U < H _B ≤ H _U	b ≥ 300
H _B > H _U	⊘

2

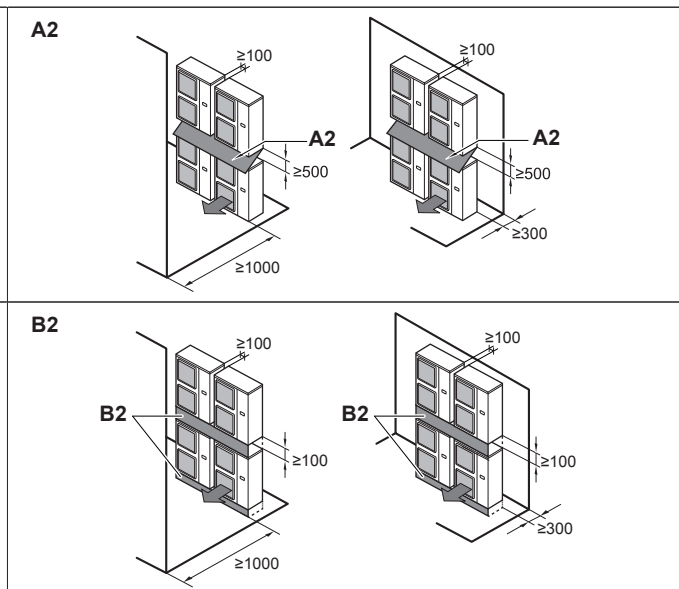
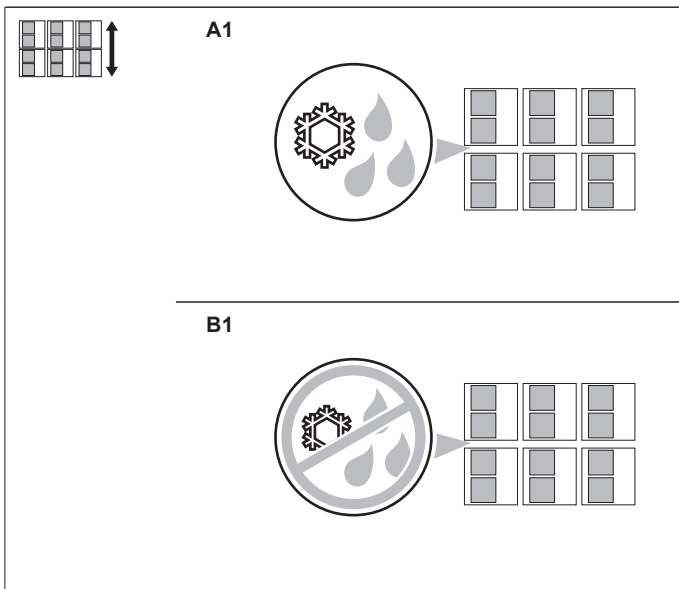

3

Vsebina

1 O dokumentaciji	4		
1.1 O tem dokumentu	4		
Za monterja			
2 O škatli	4		
2.1 Zunanja enota	4		
2.1.1 Odstranjevanje opreme iz zunanje enote	4		
2.1.2 Odstranitev transportnega pritrdila	4		
3 O enotah in opsijskih dodatkih	5		
3.1 O zunanji enoti	5		
3.2 Razpostavitev sistema	5		
4 Priprava	5		
4.1 Priprava mesta namestitve	5		
4.1.1 Zahteve za namestitveno mesto za zunanjo enoto	5		
4.1.2 Dodatne zahteve za namestitveno mesto za zunanjo enoto v hladnih predelih	5		
4.2 Priprava cevi za hladivo	6		
4.2.1 Zahteve za cevi za hladivo	6		
4.2.2 Material cevi za hladivo	6		
4.2.3 Da bi izbrali pravi premer cevi	6		
4.2.4 Da bi izbrali komplete za razvod hladiva	7		
4.3 Priprava električnega ožičenja	7		
4.3.1 Zahteve varnostne naprave	7		
5 Montaža	8		
5.1 Odpiranje enot	8		
5.1.1 Odpiranje zunanje enote	8		
5.2 Nameščanje zunanje enote	8		
5.2.1 Priprava montažne konstrukcije	8		
5.2.2 Montaža zunanje enote	8		
5.2.3 Priprava drenaže	8		
5.2.4 Preprečevanje prevračanja zunanje enote	9		
5.3 Povezovanje cevi za hladivo	9		
5.3.1 Uporaba zapornega ventila in servisnega priključka	9		
5.3.2 Da bi odstranili pretisnjene cevi	10		
5.3.3 Priključevanje cevi za hladivo na zunanjo enoto	10		
5.4 Preverjanje cevi za hladivo	11		
5.4.1 O preverjanju cevi za hladivo	11		
5.4.2 Preverjanje cevi za hladivo: Splošni napotki	12		
5.4.3 Preverjanje cevi za hladivo: Nastavitve	12		
5.4.4 Da bi izvedli preizkus tesnosti	12		
5.4.5 Da bi izvedli vakuumsko sušenje	12		
5.5 Da bi izolirali cevi za hladivo	13		
5.6 Dolivanje hladiva	13		
5.6.1 Varnostni ukrepi pri dolivanju hladiva	13		
5.6.2 Da bi ugotovili količino potrebnega dodatnega hladiva	13		
5.6.3 Da bi dolili hladivo	13		
5.6.4 Kode napake pri dolivanju hladiva	15		
5.6.5 Pritrjevanje nalepke o fluoriranih toplogrednih plinih ..	15		
5.7 Povezovanje električne napeljave	15		
5.7.1 Zunanje ožičenje: Pregled	15		
5.7.2 Napotki pri izbijanju izbojnih odprtih	15		
5.7.3 Napotki za priključevanje električnega ožičenja	15		
5.7.4 Priključevanje električnega ožičenja na zunanjo enoto	15		
5.8 Zaključevanje montaže zunanje enote	16		
5.8.1 Da bi končali povezave ožičenja prenosa	16		
6 Konfiguracija	17		
6.1 Izvedba nastavitve sistema	17		
6.1.1 O izvedbi nastavitve sistema	17		
6.1.2 Da bi dostopali do sestavnih delov nastavitve sistema	17		
6.1.3 Nastavitve sistema za sestavne dele	17		
6.1.4 Da bi dostopali do načina 1 ali 2	18		
6.1.5 Da bi uporabili način 1	18		
6.1.6 Da bi uporabili način 2	19		
6.1.7 Način 1 (in privzeta situacija): Nadzor nastavitve	19		
6.1.8 Način 2: Nastavitve sistema	21		
6.1.9 Priključevanje računalniškega konfiguratorja na zunanjo enoto	23		
7 Začetek uporabe	23		
7.1 Varnostni ukrepi pri začetku uporabe	23		
7.2 Seznam preverjanj pred začetkom uporabe	23		
7.3 Seznam preverjanj pri predaji v uporabo	24		
7.3.1 O preizkusu delovanja	24		
7.3.2 Da bi izvedli preizkus delovanja (7-delni zaslon)	24		
7.3.3 Da bi izvedli preizkus delovanja (7-delni zaslon)	25		
7.3.4 Popravljanje po nenormalnem dokončanju preizkusnega delovanja	25		
7.3.5 Delovanje enote	25		
8 Odpravljanje težav	25		
8.1 Odpravljanje težav na podlagi kod napake	25		
8.1.1 Kode napake: Pregled	26		
9 Tehnični podatki	29		
9.1 Prostor za vzdrževanje: Zunanja enota	29		
9.2 Shema napeljave cevi: zunanja enota	30		
9.3 Shema povezav: Zunanja enota	31		
Za uporabnika			
10 O sistemu	33		
10.1 Razpostavitev sistema	33		
11 Uporabniški vmesnik	33		
12 Delovanje	33		
12.1 Razpon delovanja	33		
12.2 Delovanje sistema	34		
12.2.1 O delovanju sistema	34		
12.2.2 O načinih hlajenje, ogrevanje, samo ventilator in samodejno delovanje	34		
12.2.3 O ogrevanju	34		
12.2.4 Da bi krmilili sistem	34		
12.3 Uporaba programa sušenje	34		
12.3.1 O programu sušenje	34		
12.3.2 Da bi uporabljali program sušenje	34		
12.4 Prilagajanje smeri pretoka zraka	34		
12.4.1 O loputi za pretok zraka	34		
12.5 Nastavitev glavnega uporabniškega vmesnika	35		
12.5.1 O nastavljanju glavnega uporabniškega vmesnika	35		
12.5.2 Da bi določili glavni uporabniški vmesnik (VRV DX)	35		
12.5.3 Da bi določili glavni uporabniški vmesnik (RA DX)	35		
13 Vzdrževanje in servisiranje	35		
13.1 O hladivu	36		
13.2 Poprodajne storitve in garancija	36		
13.2.1 Garancijsko obdobje	36		
13.2.2 Priporočeno vzdrževanje in pregledovanje	36		
14 Odpravljanje težav	36		
14.1 Kode napake: Pregled	37		
14.2 Simptomi, ki NISO sistemske napake	38		
14.2.1 Simptom: Sistem ne deluje	38		
14.2.2 Simptom: Delovanje ventilatorja je mogoče, vendar hlajenje in ogrevanje ne delujeta	38		
14.2.3 Simptom: Hitrost ventilatorja ne ustreza nastavitvi	38		
14.2.4 Simptom: Smer ventilatorja ne ustreza nastavitvi	38		

1 O dokumentaciji

14.2.5	Simptom: Iz enote uhaja bela meglica (notranja enota).....	38
14.2.6	Simptom: Iz enote uhaja bela meglica (notranja enota, zunanja enota).....	38
14.2.7	Simptom: Zaslon uporabniškega vmesnika prikazuje "U4" ali "U5" in se zaustavi, vendar se spet zažene po nekaj minutah.....	38
14.2.8	Simptom: Hrup klimatskih naprav (notranja enota).....	38
14.2.9	Simptom: Hrup klimatskih naprav (Notranja enota, zunanja enota).....	38
14.2.10	Simptom: Hrup klimatskih naprav (Zunanja enota).....	38
14.2.11	Simptom: Iz enote se pokadi prah.....	38
14.2.12	Simptom: Enote lahko oddajajo neprijeten vonj.....	38
14.2.13	Simptom: Ventilator zunanje enote se ne vrti.....	38
14.2.14	Simptom: Na zaslonu je prikazano "88".....	39
14.2.15	Simptom: Kompresor v zunanji enoti se ne zaustavi po kratkem ogrevanju.....	39
14.2.16	Simptom: Notranjost zunanje enote je topla, tudi ko je enota že zaustavljena.....	39
14.2.17	Simptom: Ko enoto zaustavite, čutite topel zrak, ki teče iz nje.....	39

15 Premeščanje 39

16 Odlaganje 39

1 O dokumentaciji

1.1 O tem dokumentu

Ciljno občinstvo

Pooblaščenim monterjem + končni uporabniki

INFORMACIJA

Naprava je izdelana za strokovnjake ali izkušene uporabnike v trgovinah, v lahki industriji in na kmetijah ali za komercialno uporabo za običajne uporabnike.

Dokumentacija

Ta dokument je del kompleta dokumentacije. V kompletu so:

- **Splošni varnostni ukrepi:**
 - Varnostna navodila, ki jih morate prebrati pred montažo
 - Format: Papirni izvod (v škatli zunanje enote)
- **Zunanja enota - navodila za montažo in uporabo:**
 - Navodila za montažo in uporabo
 - Format: Papirni izvod (v škatli zunanje enote)
- **Vodnik za monterja in uporabnika:**
 - Priprava za namestitev, referenčni podatki ...
 - Podrobna navodila po korakih in dopolnilne informacije za osnovno in napredno uporabo
 - Format: Digitalne datoteke na naslovu <http://www.daikineurope.com/support-and-manuals/product-information/>

Zadnji popravki priložene dokumentacije so morda na voljo na regionalni spletni strani Daikin ali pri vašem lokalnem prodajalcu.

Originalna dokumentacija je napisana v angleščini. V vse druge jezike je le prevedena.

Tehnično-inženirski podatki

- **Povzetek** najnovjših tehničnih podatkov je na voljo na regionalni Daikin spletni strani (javno dostopna).
- **Popolni** tehnični podatki so na voljo na Daikin ekstranetu (zahtevana avtentikacija).

Za monterja

2 O škatli

2.1 Zunanja enota

2.1.1 Odstranjevanje opreme iz zunanje enote

- 1 Odstranite servisni pokrov. Glejte "5.1.1 Odpiranje zunanje enote" [8].
- 2 Odstranite opremo.

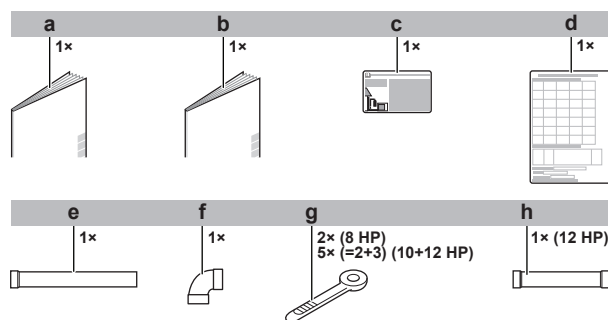
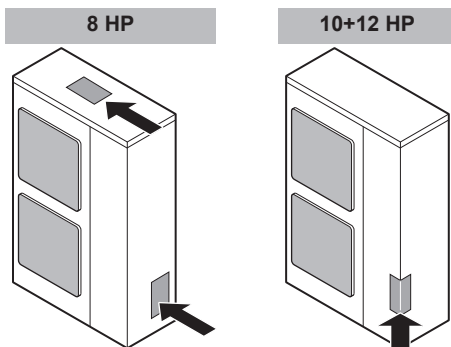

- a Splošni varnostni ukrepi
- b Zunanja enota - navodila za montažo in uporabo
- c Nalepka z informacijo o toplogrednih fluoriranih plinih
- d Nalepka z informacijami o montaži
- e Cevi za plin, dodatek 1 (8 HP: Ø19,1 mm; 10 HP: Ø22,2 mm; 12 HP: Ø25,4 mm)
- f Cevi za plin, dodatek 2 (8 HP: Ø19,1 mm; 10 HP: Ø22,2 mm; 12 HP: Ø25,4 mm)
- g Vezica za kable
- h Cevi za plin, dodatek 3 (12 HP: Ø25,4 mm do Ø28,6 mm)

2.1.2 Odstranitev transportnega pritrdila

Samo za RXYSQ10+12.

OPOMBA

Če enoto zaženete s pritrjeno transportno oporo, lahko proizvede nenormalne vibracije ali hrup.

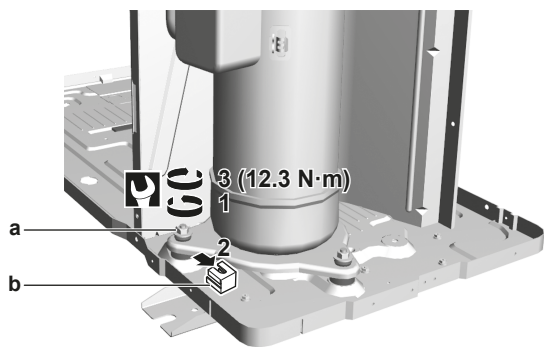

3 O enotah in opsijskih dodatkih

3.1 O zunanji enoti

Priročnik za montažo se nanaša na VRV IV-S s polnim inverterskim pogonom in toplotno črpalko.

Te enote so namenjene zunanji namestitvi. Namenjene so za uporabo kot toplotne črpalke zrak-zrak.

Specifikacija		RXYSQ8~12
Zmogljivost	Ogrevanje	25,0~37,5 kW
	Hlajenje	22,4~33,5 kW
Okoljska temperatura	Ogrevanje	-20~15,5°C WB
	Hlajenje	-5~52°C DB

3.2 Razpostavitev sistema



OPOMBA

Sistema se ne sme montirati pri temperaturi, nižji od -15°C.

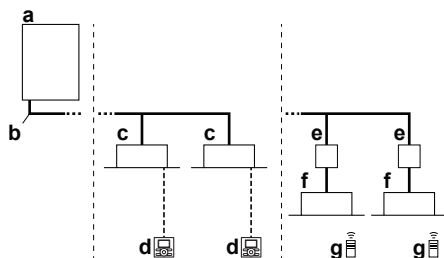

- a Zunanja enota s toplotno črpalko VRV IV-S
- b Cevi za hladivo
- c Notranja enota VRV z neposredno ekspanzijo (DX)
- d Uporabniški vmesnik (namenski glede na tip notranje enote)
- e Omarica BP (zahtevana za povezavo notranjih enot z neposredno ekspanzijo (DX) Residential Air (RA) ali Sky Air (SA))
- f Notranje enote Residential Air (RA) z neposredno ekspanzijo (DX)
- g Uporabniški vmesnik (brezžični, namenski glede na tip notranje enote)

4 Priprava

4.1 Priprava mesta namestitve

4.1.1 Zahteve za namestitveno mesto za zunanjo enoto

Upoštevajte prostorska navodila. Glejte poglavje "Tehnični podatki" in slike na notranji strani sprednjega pokrova.



OPOMIN

Naprava ne sme biti splošno dostopna javnosti. Namestite jo na zavarovano mesto, ki omogoča varen dostop.

Ta enota, tako notranja kot zunanja, je primerna za namestitve v poslovnih in manj zahtevnih industrijskih objektih.



OPOMBA

To je izdelek A-razreda. V domačem okolju lahko povzroči motnje radijskega signala, pri čemer se od uporabnika lahko zahtevajo ustrezni ukrepi za odpravo motenj.

4.1.2 Dodatne zahteve za namestitveno mesto za zunanjo enoto v hladnih predelih



OPOMBA

Ko uporabljate enoto za ogrevanje in je zunaj zelo mrzav in visoka vlažnost, z ustreznim orodjem poskrbite, da bodo izpušne odprtine za kondenzat na enoti proste.

Za ogrevanje:

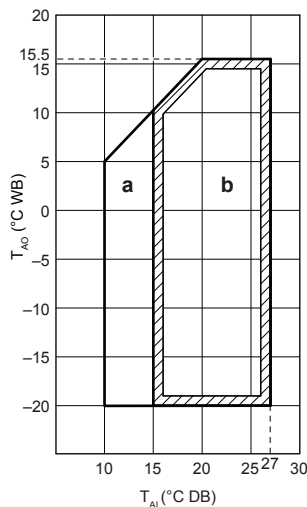

a Ogrevanje do razpona delovanja

b Razpon delovanja

T_{Ai} Ambientalna notranja temperatura

T_{AO} Ambientalna zunanja temperatura

Če je enota izbrana, da deluje pri okoljskih temperaturah, nižjih kakor -5°C, 5 dni ali dlje, in pri relativni vlažnosti, ki presega 95%, priporočamo, da uporabite napravo Daikin, načrtovano posebej za tovrstno rabo, in/ali da stopite v stik z lokalnim prodajalcem, ki vam bo ustrezno svetoval.

4 Priprava

4.2 Priprava cevi za hladivo

4.2.1 Zahteve za cevi za hladivo



OPOMBA

Hladivo R410A zahteva posebno skrb, da ostane sistem čist, suh in zatesnjen. Tujki (vključno z mineralnimi olji ali vlago) ne smejo vstopiti v sistem.



OPOMBA

Cevi in deli pod tlakom morajo ustrezati delovanju s hladivom. Uporaba fosforne kisline deoksidira brezšivni baker za hladivo.

- Tujki v ceveh (vključno z olji za izdelovanje) smejo dosegati največ ≤ 30 mg/10 m.

4.2.2 Material cevi za hladivo

- Material za cevi:** Fosforna kislina deoksidira brezšivni baker.
- Stopnja trdote materiala za cevi in debelina sten:**

Zunanji premer (Ø)	Stopnja trdote	Debelina (t) ^(a)	
6,4 mm (1/4")	Kaljeno (O)	$\geq 0,80$ mm	
9,5 mm (3/8")			
12,7 mm (1/2")			
15,9 mm (5/8")	Kaljeno (O)	$\geq 0,99$ mm	
19,1 mm (3/4")	Poltrdo (1/2H)	$\geq 0,80$ mm	
22,2 mm (7/8")			
25,4 mm (1")	Poltrdo (1/2H)	$\geq 0,88$ mm	
28,6 mm (1-1/8")	Poltrdo (1/2H)	$\geq 0,99$ mm	

(a) Odvisno od veljavne zakonodaje in maksimalnega delovnega tlaka enote (glejte "PS High" na identifikacijski ploščici enote) bodo morda potrebne širše cevi.

4.2.3 Da bi izbrali pravi premer cevi

Določite pravi premer v skladu z naslednjimi tabelami in referenčnimi vrednostmi (le okvirno).



INFORMACIJA

- Kombinacija notranjih enot VRV DX in RA DX ni dovoljena.
- Kombinacija notranjih enot RA DX in AHU ni dovoljena.
- Kombinacija notranjih enot RA DX in notranjih enot z zračno zaveso ni dovoljena.



INFORMACIJA

V primeru RXYSQ8: Če namestite notranje enote RA DX, morate opraviti nastavitve sistema [2-41] (= tip nameščenih notranjih enot). Glejte "6.1.8 Način 2: Nastavitve sistema" [21].

V primeru RXYSQ10+12: Tip notranje enote se zazna samodejno.

VRV DX

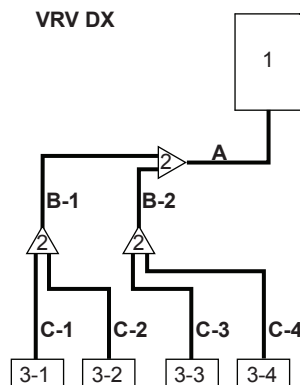

RA DX

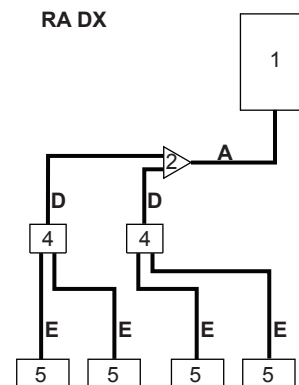

- 1 Zunanja enota
- 2 Kompleti za razvod hladiva
- 3-1~3-4 Notranje enote VRV DX
- 4 Enote BP
- 5 Notranje enote RA DX
- A Cevi med zunanjo enoto in (prvim) kompletom za razvod hladiva
- B-1 B-2 Cevi med kompleti za razvod hladiva
- C-1~C-4 Cevi med kompletom za razvod hladiva in notranjo enoto
- D Cevi med kompletom za razvod hladiva in enoto BP
- E Cevi med enoto BP in med notranjo enoto RA DX

Če cevi z zahtevanim premerom (v palcih) niso na voljo, smete uporabiti tudi cevi z drugačnimi premeri (velikosti v mm), pri čemer upoštevajte naslednje:

- Izberite cevi, ki so najbližje zahtevani velikosti.
- uporabite primerne prilagojevalnike za prehod s palčnih cevi na milimetrske (iz lokalne dobave).
- Izračun za dodajanje hladiva je treba prilagoditi, kot je omenjeno v "5.6.2 Da bi ugotovili količino potrebnega dodatnega hladiva" [13].



INFORMACIJA

Kombinacija notranjih enot RA DX in notranjih enot z zračno zaveso ni dovoljena.

VRV DX

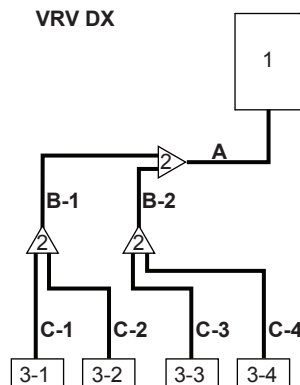

- 1 Zunanja enota
- 2 Kompleti za razvod hladiva
- 3-1~3-4 Notranje enote VRV DX
- A Cevi med zunanjo enoto in (prvim) kompletom za razvod hladiva
- B-1 B-2 Cevi med kompleti za razvod hladiva
- C-1~C-4 Cevi med kompletom za razvod hladiva in notranjo enoto

Če cevi z zahtevanim premerom (v palcih) niso na voljo, smete uporabiti tudi cevi z drugačnimi premeri (velikosti v mm), pri čemer upoštevajte naslednje:

- Izberite cevi, ki so najbližje zahtevani velikosti.
- uporabite primerne prilagojevalnike za prehod s palčnih cevi na milimetrske (iz lokalne dobave).
- Izračun za dodajanje hladiva je treba prilagoditi, kot je omenjeno v "5.6.2 Da bi ugotovili količino potrebnega dodatnega hladiva" [13].

A: Cevi med zunanjo enoto in (prvim) kompletom za razvod hladiva

Ko je enakovredna dolžina cevi med zunanji in notranji enotami 90 m ali več, je treba povečati premer glavnih cevi (na nizkotlačnem delu za plin in visokotlačnem delu za tekočino). Odvisno od dolžine cevi lahko zmogljivost pade, vendar je treba tudi v tem primeru povečati premer glavnih cevi. Dodatne specifikacije je mogoče najti v tehnično-inženirski knjigi.

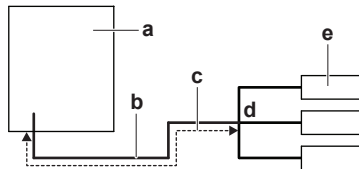

- a Zunanja enota
b Glavne cevi
c Povečanje
d Prvi komplet za razvod hladiva
e Notranja enota

Tip zmogljivosti zunanje enote (HP)	Zunanji premer cevi (mm)			
	Cev za hladivo v plinastem stanju		Cev za hladivo v tekočem stanju	
	Standard no	Velikost navzgor	Standard no	Velikost navzgor
8	19,1	22,2	9,5	12,7
10	22,2	25,4 ^(a)		
12	25,4 ^(b)	28,6	12,7	15,9

- (a) Če ta velikost NI na voljo, ne smete več povečati.
(b) Če ta velikost NI na voljo, je mogoče premer povečati na 28,6 mm.

B: Cevi med kompleti za razvod hladiva

Izberite iz naslednje tabele v skladu s tipom skupne zmogljivosti notranje enote, priključene za razvodom. Pazite, da ne bodo priključne cevi večje od cevi za hladivo, izbrane s splošnim sistemom in imenom modela.

Kazalo zmogljivosti notranje enote	Zunanji premer cevi (mm)	
	Plinska cev	Cev za hladivo v tekočem stanju
<150	15,9	9,5
150 ≤ x < 200	19,1	
200 ≤ x < 290	22,2	
290 ≤ x < 390	28,6	

Primer: Zmogljivost v smeri navzdol za B-1 = kazalo zmogljivosti enote 3-1 + kazalo zmogljivosti enote 3-2

C: Cevi med kompletom za razvod hladiva in notranjo enoto

Uporabite cevi z enakim premerom, kot so priključki (tekočina, plin) na notranjih enotah. Premeri notranjih enot so naslednji:

Kazalo zmogljivosti notranje enote	Zunanji premer cevi (mm)	
	Plinska cev	Cev za hladivo v tekočem stanju
15~50	12,7	6,4
63~140	15,9	9,5
200	19,1	
250	22,2	

D: Cevi med kompletom za razvod hladiva in enoto BP

Skupni kazalnik zmogljivosti notranjih enot	Zunanji premer cevi (mm)	
	Plinska cev	Cev za hladivo v tekočem stanju
15~62	12,7	6,4
63~149	15,9	9,5
150~208	19,1	

E: Cevi med enoto BP in med notranjo enoto RA DX

Kazalo zmogljivosti notranje enote	Zunanji premer cevi (mm)	
	Plinska cev	Cev za hladivo v tekočem stanju
15~42	9,5	6,4
50	12,7	
60	15,9	9,5
71		

4.2.4 Da bi izbrali komplete za razvod hladiva

Za zgled cevododa glejte "4.2.3 Da bi izbrali pravi premer cevi" [p. 6].

Razvodni spoj na prvem razvodu (od zunanje enote)

Pri uporabi razvodnih spojev na prvi veji, gledano od zunanje enote, spoje izberite iz naslednje tabele, glede na moč zunanje enote.

Primer: Razvodni spoj A → B-1.

Tip zmogljivosti zunanje enote (HP)	Komplet za razvod hladiva
8+10	KHRQ22M29T9
12	KHRQ22M64T

Razvodni spoji na drugih razvodih

Za razvodne spoje naslednjih vej izberite primeren model kompleta za razpeljavo glede na skupno moč vseh notranjih enot, priključenih za razvodom hladiva. **Primer:** Razvodni spoj B-1 → C-1.

Kazalo zmogljivosti notranje enote	Komplet za razvod hladiva
<200	KHRQ22M20TA
200 ≤ x < 290	KHRQ22M29T9
290 ≤ x < 390	KHRQ22M64T

Razvodni zbiralnik

Razvodne zbiralnike izberite iz naslednje tabele v skladu s skupno močjo vseh notranjih enot, priključenih pod razvodnim zbiralnikom.

Kazalo zmogljivosti notranje enote	Komplet za razvod hladiva
<200	KHRQ22M29H
200 ≤ x < 290	
290 ≤ x < 390	KHRQ22M64H



INFORMACIJA

Na zbiralno cev je mogoče priključiti največ 8 razvodov.

4.3 Priprava električnega ožičenja

4.3.1 Zahteve varnostne naprave

Napajanje mora biti zaščiteno z ustreznimi varovalnimi napravami, npr. glavnim stikalom, počasno varovalko na vsaki fazi in odklopnikom za uhajanje ozemljitvenega toka v skladu z veljavno zakonodajo.

5 Montaža

Izbiranje in preseki ožičenja morajo biti izbrani v skladu z veljavno zakonodajo in na podlagi informacij v spodnji tabeli.

Model	Minimalna amperska zmogljivost vezja	Priporočene varovalke
RXYSQ8	18,5 A	25 A
RXYSQ10	22 A	25 A
RXYSQ12	24 A	32 A

Za vse modele:

- Faza in frekvenca: 3N~ 50 Hz
- Napetost: 380-415 V
- Del linije za prenos:

Ožičenje prenosa	Vinilni vodnik z od 0,75 do 1,25 mm ² oklopom ali kabel (2-žilni kabel)
Največja dolžina vodnika (= razdalja med zunanjo in najbolj oddaljeno notranjo enoto)	300 m
Skupna dolžina vodnika (= razdalja med zunanjo in vsemi notranjimi enotami)	600 m

Če skupna dolžina ožičenja prenosa presega te omejitve, lahko pride do napak pri komunikaciji.

5 Montaža

5.1 Odpiranje enot

5.1.1 Odpiranje zunanje enote

NEVARNOST: TVEGANJE SMRTI ZARADI ELEKTRIČNEGA UDARA

NEVARNOST: TVEGANJE ZA OŽGANINE/OPEKLINE

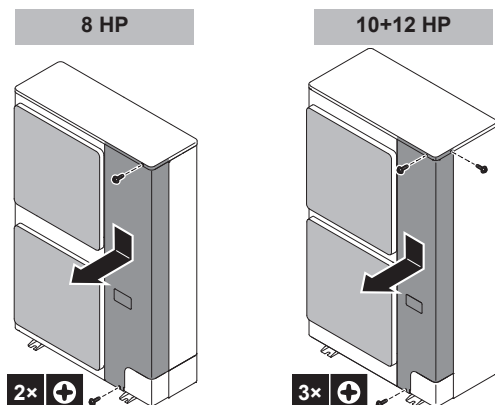

5.2 Nameščanje zunanje enote

5.2.1 Priprava montažne konstrukcije

Pripravite 4 komplete temeljnih vijakov, matic in podložk (iz lokalne dobave), kot sledi:

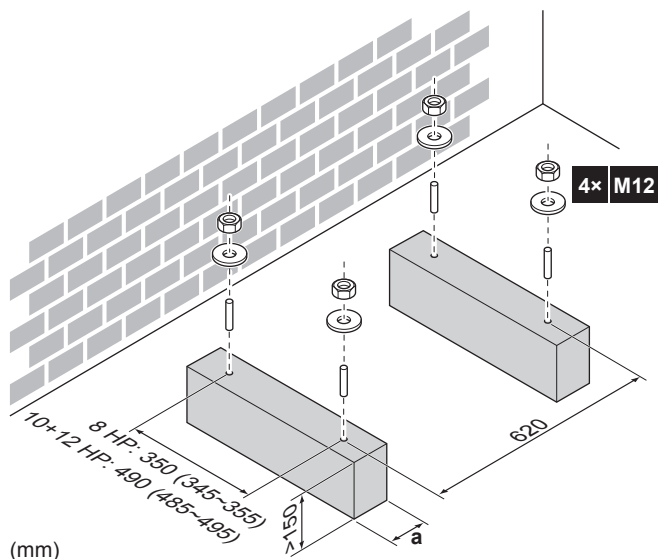

a Prepričajte se, da niste prekrili odprtih za iztok.

5.2.2 Montaža zunanje enote

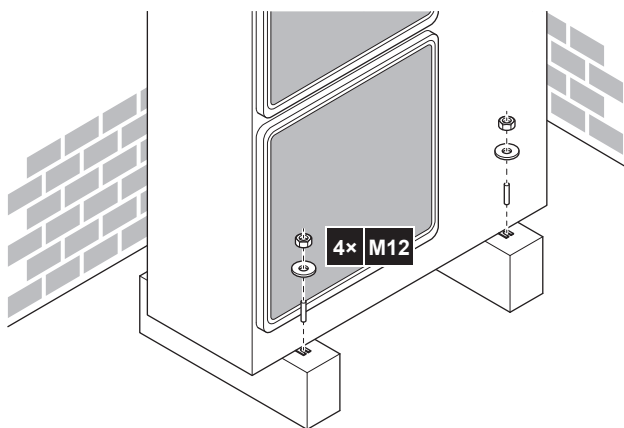

5.2.3 Priprava drenaže

- Poskrbite za pravilno odvajanje kondenzata.
- Enoto namestite na podstavek, da zagotovite pravilno drenažo, ki bo preprečila nabiranje ledu.
- Okrog temeljev pripravite drenažni kanal za odvod odtočne vode stran od enote.
- Preprečite prelivanje odvodne vode čez pohodno pot, da pot NE bi postala spolzka v primeru zunanjih temperatur pod lediščem.
- Če enoto nameščate na okvir, na razdalji 150 mm od spodnje strani enote montirajte za vodo neprepustno ploščo, da bi preprečili vstop vode v enoto in kapljanje odvodne vode (glejte naslednjo sliko).



**OPOMBA**

Če so odtočne odprtine zunanje enote pokrite s temelji ali površino tal, enoto dvignite, da bi zagotovili več kot 150 mm prostora pod zunanjo enoto.

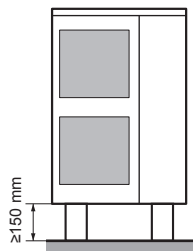
**Odvodne odprtine (mere v mm)**

Model	Pogled od spodaj (mm)
RXYSQ8	
RXYSQ10+12	

a Odvodne odprtine

5.2.4 Preprečevanje prevračanja zunanje enote

Če je enota montirana na mestu, kjer bi močan veter lahko prevrnil enoto, uporabite naslednje ukrepe:

- 1 Pripravite 2 jermena, kot prikazuje naslednja ilustracija (lokalna dobava).
- 2 Položite 2 jermena preko zunanje enote.
- 3 Med jermena in zunanjo enoto položite gumijasto podlogo, da bi preprečili, da jermena zdrgneta barvo (lokalna dobava).
- 4 Namestite konca jermenov in ju pritrdite.

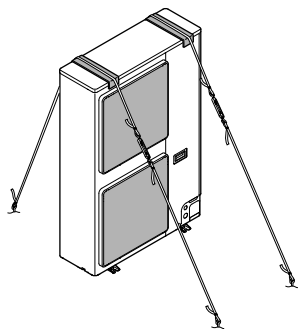
**5.3 Povezovanje cevi za hladivo**

NEVARNOST: TVEGANJE ZA OŽGANINE/OPEKLINE

5.3.1 Uporaba zapornega ventila in servisnega priključka**Kako ravnati z zapornim ventilom**

- Pazite, da bodo med delovanjem odprti vsi zaporni ventili.
- Zaporni ventil je tovarniško zaprt.

Da bi ga odprli zaporni ventil

- 1 Odstranite pokrov zapornega ventila.
- 2 Vstavite šestrobi ključ v zaporni ventil in ga zavrtite v nasprotni smeri urinega kazalca.
- 3 Ko zapornega ventila ni več mogoče vrteti, se zaustavite.

Rezultat: Ventil je zdaj odprt.

Da bi popolnoma odprli zaustavitveni ventil $\varnothing 19,1$ mm~ $\varnothing 25,4$ mm, obrnite šestkotni ključ, tako da dosežete navor med 27 in 33 N•m.

Zaradi nezadostnega navora lahko začne puščati hladivo ali pride do okvare pokrovčka zaustavitvenega ventila.

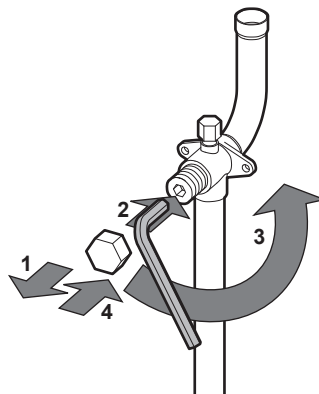
**OPOMBA**

Bodite pozorni na to, da je ta navor primeren samo za odpiranje zaustavitvenih ventilov $\varnothing 19,1$ ~ $\varnothing 25,4$ mm.

Da bi zaprli zaporni ventil

- 1 Odstranite pokrov zapornega ventila.
- 2 Vstavite šestrobi ključ v zaporni ventil in ga zavrtite v smeri urinega kazalca.
- 3 Ko zapornega ventila ni več mogoče vrteti, se zaustavite.

Rezultat: Ventil je zdaj zaprt.

Smer zapiranja:

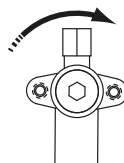
**Kako ravnati s pokrovom zapornega ventila**

- Pokrov zapornega ventila je zapečaten, kjer je označen s puščico. NE poškodujte ga.
- Po delu z zapornim ventilom obvezno trdno privijte pokrov zapornega ventila, in preverite tesnjenje hladiva. Za navojni moment glejte spodnjo tabelo.

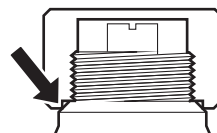

5 Montaža

Kako ravnati s servisnim priključkom

- Vedno uporabljajte cev za polnjenje, opremljeno z zatičem za zniževanje tlaka, saj je to servisni priključek za ventil tipa Schrader.
- Po ravnanju s servisnim priključkom pazite, da boste varno zategnili pokrov servisnega priključka. Za navojni moment glejte spodnjo tabelo.
- Preverite, da hladivo ne pušča, ko zatisnete pokrovček servisnega priključka.

Navojni momenti

Velikost zapornega ventila (mm)	Navojni moment N•m (obrnite v smeri urinega kazalca, da bi zaprli)			
	Os			
	Ohišje ventila	Šestkotni ključ	Pokrovček (Čep ventila)	Servisni priključek
Ø9,5	5,4~6,6	4 mm	13,5~16,5	11,5~13,9
Ø12,7	8,1~9,9		18,0~22,0	
Ø19,1	27,0~33,0	8 mm	22,5~27,5	
Ø25,4				

5.3.2 Da bi odstranili pretisnjene cevi

! OPOZORILO

Plin ali olje, ki ostaneta v zapornem ventilu, lahko odneseta pretisnjene cevi.

Če spodnjih navodil ne boste pravilno upoštevali, lahko to privede do poškodbe lastnine ali osebnih poškodb, ki so lahko tudi zelo resne, odvisno od okoliščin.

Uporabite naslednji postopek, da odstranite pretisnjene cevi:

- Odstranite pokrov ventila in se prepričajte, da so zaporni ventili popolnoma zaprti.

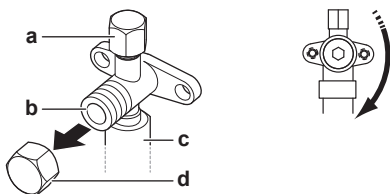

- a Servisni priključek in pokrov servisnega priključka
- b Zaporni ventil
- c Priključek na cevi, nameščene na licu mesta
- d Pokrov zapornega ventila

- Priključite enoto za podtlak/vračanje skozi zbiralnik na servisni priključek vseh zapornih ventilov.

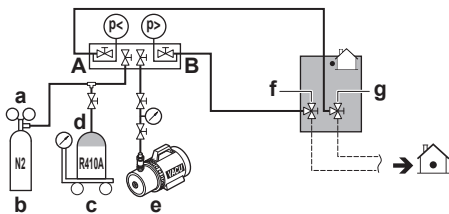

- a Ventil za znižanje tlaka
- b Dušik
- c Tehnica
- d Rezervoar za hladivo R410A (sifonski sistem)
- e Vakuumska črpalka
- f Zaporni ventil linije za tekočino
- g Zaporni ventil plinske linije
- A Ventil A
- B Ventil B

- Iz pretisnjene cevi z enoto za izčrpavanje izčrpajte plin in olje.

! OPOMIN

Plinov ne spuščajte v ozračje.

- Ko iz pretisnjene cevi izčrpate plin in olje, polnilno cev odklopite in zaprite servisne priključke
- Odrežite spodnji del cevi zapornih ventilov na strani za plin in za tekočino po črni črti. Uporabite ustrezno orodje (npr. rezalnik za cev ali kleščice).

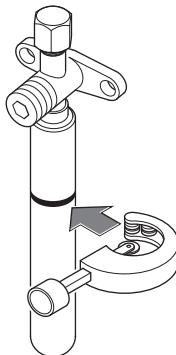

! OPOZORILO



Stisnjene cevi nikoli ne odstranjujete z varjenjem.

Plin ali olje, ki ostaneta v zaustavitvenem ventilu, lahko povzročita eksplozijo stisnjene cevi.

- Počakajte, da bo iz cevi odkaplalo vse olje, preden nadaljujete s povezovanjem cevi na licu mesta, če se izčrpavanje ni do konca izvedlo.

5.3.3 Priključevanje cevi za hladivo na zunanjo enoto

! OPOMBA

Pazite, da se ne bodo na mestu montaže položene cevi dotikale drugih cevi, spodnje plošče ali stranske plošče. Še posebno pri spodnjem in stranskem priključku pazite, da boste cevi zaščitili s primerno izolacijo, da ne bi prišle v stik z ohišjem.

- Naredite naslednje:

- Odstranite servisni pokrov. Glejte "5.1.1 Odpiranje zunanje enote" [8].
- Odstranite ploščo (a) z dovodno cevjo z vijakom (b).

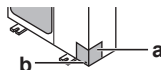

- Izberite smer cevi (a, b, c ali d).

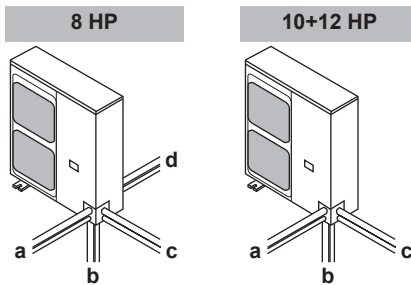

- Če ste izbrali smer cevi navzdol:

- Prevrtajte (a, 4x) in odstranite izbito odprtino (b).
- Z žago za kovino izrežite reže (c).

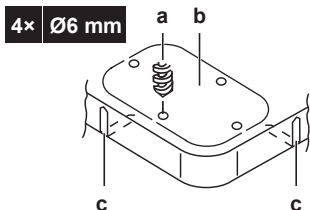

4 Naredite naslednje:

- Povežite cev za hladivo v tekočem stanju (a) na zaporni ventil za tekočino. (varjenje)
- Povežite cev za hladivo v plinastem stanju (b) na zaporni ventil za plin. (varjenje)

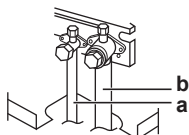

! **OPOMBA**

Pri varjenju: Najprej zavarite cev za tekočino, nato cev za plin. Vstavite elektrodo s čelne strani enote in elektrodno držalo varilnega aparata z desne strani, da bi zvarili s plamenom, obrnjenim navzven. Tako se boste lahko izognili zvočni izolaciji kompresorja in drugim cevm.

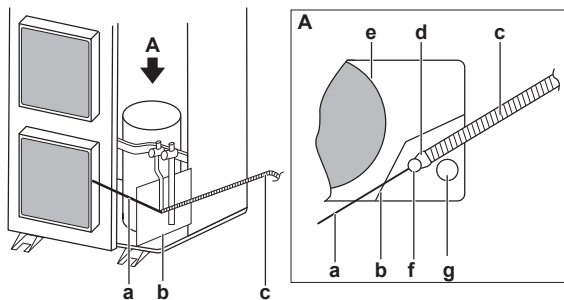

- a Elektroda
- b Ognjevarna plošča
- c Elektrodno držalo varilnega aparata
- d Plamen
- e Zvočna izolacija kompresorja
- f Cevi visokotlačnega dela (tekočina)
- g Cevi nizkotlačnega dela (plin)

- Povežite dodatke za plinske cevi (c, d) in jih odrežite na zahtevano dolžino (d1).

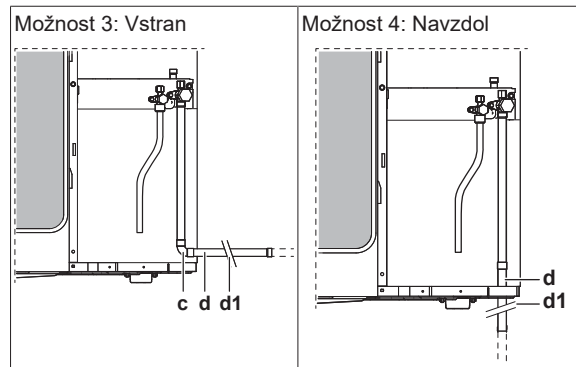
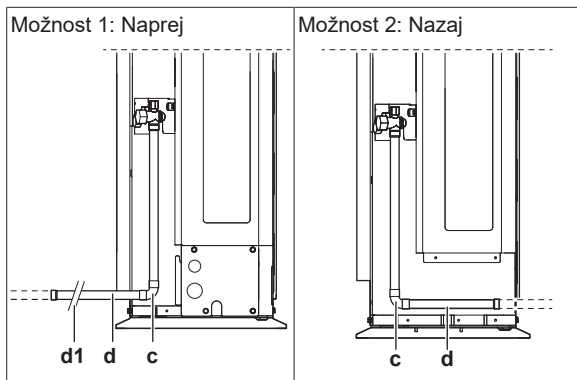

5 Spet pritrdite servisni pokrov in ploščo z dovodno cevjo.

6 Zatesnite vse reže (zgled: a), da bi preprečili vstop v sistem snegu in malim živalim.

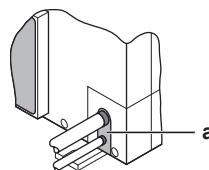

! **OPOZORILO**

Z zagotavljanjem primernih ukrepov preprečite, da bi enota postala zavetišče za majhne živali. Majhne živali, ki se dotaknejo električnih delov, lahko povzročijo okvare, dim ali požar.

! **OPOMBA**

Zagotovo odprite zaporni ventil, ko namestite cevi za hladivo in izvedete vakuumsko sušenje. Če boste sistem pognali, ko bodo zaporni ventili zaprti, se lahko kompresor pokvari.

5.4 Preverjanje cevi za hladivo

5.4.1 O preverjanju cevi za hladivo

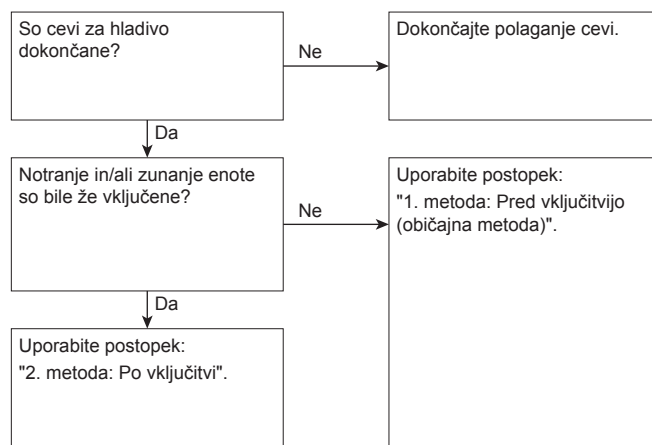

Pomembno je, da so vsi cevodovi za hladivo izvedeni, preden zažene (zunanje ali notranje) enote.

Ko so enote pognane, se bodo inicializirali ekspanzijski ventili. To pomeni, da se bodo zaprli. Preizkus tesnosti in vakuumsko sušenje lokalnih cevi in notranjih enote je nemogoč, ko se to zgodi.

Zato bomo razložili 2 načina za prvo namestitev, preizkus tesnosti in vakuumsko sušenje.

1. metoda: Pred vklopom napajanja

Če sistem še ni bil vključen, ni treba izvesti nobenega posebnega dejanja za izvedbo preizkusa tesnosti in vakuumsko sušenje.

5 Montaža

2. metoda: Po vklopu napajanja

Če je bil sistem že vklopljen, aktivirajte nastavev [2-21] (glejte "6.1.4 Da bi dostopali do načina 1 ali 2" [p 18]). Ta nastavev bo odprla ventile na licu mesta nameščene ekspanzijske posode, da bo zagotovila pot cevi R410A in mogoče bo izvesti preizkus tesnosti in vakuumsko sušenje.

! OPOMBA

Prepričate se, da so vse na zunanjo enoto priključene notranje enote aktivne.

! OPOMBA

Počakajte, dokler zunanja enota ne dokonča inicializacije, da uporabite nastavev [2-21].

Preizkus tesnosti in vakuumsko sušenje

Preverjanje cevi za hladivo zajema:

- Preverjanje, ali cevi za hladilno sredstvo kje puščajo.
- Izvedbo vakuumskega sušenja, da bi odstranili vso vlago, zrak ali dušik iz cevi za hladivo.

Če je možno, da je vlaga v cevih za hladivo (na primer če vanje zaide voda), najprej izvedite postopek vakuumskega sušenja, tako da odstranite vso vlago.

Vsi cevovodi v enoti so tovarniško preverjeni, da ne puščajo.

Preveriti je treba le nameščene cevi za hladivo, ki so nameščene na licu mesta. Zato se prepričajte, da so vsi zaporni ventili trdno zaprti, preden izvedete preizkus tesnosti ali vakuumsko sušenje.

! OPOMBA

Prepričajte se, da so vsi (na licu mesta nameščeni) ventili ODPRTI (razen zapornih ventilov zunanje enote), preden začnete preizkus tesnosti in vakuumsko sušenje.

Za več informacij o stanju ventilov, glejte "5.4.3 Preverjanje cevi za hladivo: Nastavitve" [p 12].

5.4.2 Preverjanje cevi za hladivo: Splošni napotki

Priključite vakuumsko črpalko prek zbiralnika na servisni priključek vseh zapornih ventilov, da bi povečali učinkovitost (glejte "5.4.3 Preverjanje cevi za hladivo: Nastavitve" [p 12]).

! OPOMBA

Uporabite 2-stopenjsko vakuumsko črpalko z nepovratnim ventilom ali elektroventilom, ki lahko sistem izprazni do tlaka na manometru $-100,7$ kPa ($-1,007$ bara) (5 Torr absolutno).

! OPOMBA

Prepričajte se, da olje ne teče v nasprotno smer v sistemu, ko črpalka ne deluje.

! OPOMBA

Ne čistite zraka s hladivi. Uporabite vakuumsko črpalko, da boste izpraznili napeljavo.

5.4.3 Preverjanje cevi za hladivo: Nastavitve

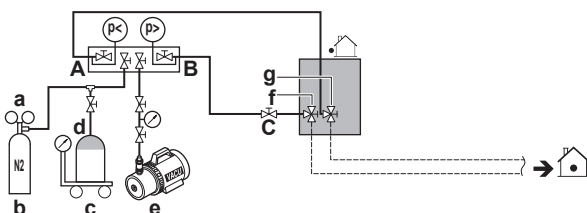

- a Ventil za zniževanje tlaka
b Dušik

- c Tehnica
d Rezervoar za hladivo R410A (sifonski sistem)
e Vakuumska črpalka
f Zaporni ventil linije za tekočino
g Zaporni ventil plinske linije
A Ventil A
B Ventil B
C Ventil C

Ventil	Stanje ventila
Ventil A	Odprite
Ventil B	Odprite
Ventil C	Odprite
Zaporni ventil linije za tekočino	Zapri
Zaporni ventil plinske linije	Zapri

! OPOMBA

Tudi za vse priključke na notranje enote in vse notranje enote je treba izvesti preizkus tesnosti in vakuumsko sušenje. Pazite, da bodo tudi vsi morebitni (na licu mesta nameščeni) ventili odprti.

Več podrobnosti je v priložniku za nameščanje notranje enote. Preizkus tesnosti in vakuumsko sušenje je treba izvesti, preden je enota pod napajanjem. Če ne, glejte tudi diagram pretoka, ki je bil opisan prej v tem poglavju (glejte "5.4.1 O preverjanju cevi za hladivo" [p 11]).

5.4.4 Da bi izvedli preizkus tesnosti

Tesnost mora ustrezati specifikacijam EN378-2.

Da bi preverili, ali kje pušča: Preizkus puščanja vakuuma

- 1 Izpraznite sistem tekočin in plina do $-100,7$ kPa ($-1,007$ bara) (5 Torr absolutno) za več kot 2 uri.
- 2 Ko dosežete to vrednost, izključite vakuumsko črpalko in preverite, da se tlak vsaj 1 minuto ne dvigne.
- 3 Če se bo tlak dvignil, se bo v sistemu lahko zadrževala vlaga (glejte vakuumsko sušenje spodaj) ali bo sistem lahko puščal.

Da bi preverili, ali kje pušča: Preizkus uhajanja tlaka

- 1 Prekinite vakuum tako, da z dušikom tlak nastavite na minimalen tlak za odčitavanje na merilniku 0,2 MPa (2 bara). Tlaka na merilni napravi nikoli ne nastavite na maksimalno delovanje tlaka enote, se pravi na 4,0 MPa (40 barov).
- 2 Preizkusite tesnost z nanašanjem raztopine, ki ustvari mehurčke, na vse povezave cevi.
- 3 Izpustite ves dušik.

! OPOMBA

Vedno poskrbite za to, da boste uporabili raztopino, ki jo priporoča vaš prodajalec. Ne uporabljajte milnice, saj ta lahko povzroči razpoke na holandskih maticah (v milnici je lahko sol, ki bo vpila vlago, ta pa bo zmrznila, ko se bodo cevi ohladile) in privede do korozije razširjenih spojev (v milnici je lahko amonijak, ki povzroča korozijo med medeninasto holandsko matico in bakreno holandsko matico).

5.4.5 Da bi izvedli vakuumsko sušenje

Da bi odstranili vso vlago iz sistema, nadaljujte, kot sledi:

- 1 Sistem izčrpavajte vsaj 2 uri, da bi dosegli ciljni tlak vakuuma $-100,7$ kPa ($-1,007$ bara) (5 Torr absolutno).
- 2 Preverite, da se ciljni tlak vakuuma ohrani vsaj 1 uro, ko vakuumsko črpalko ugasnete.

- 3 Če v 2 urah ne boste dosegli ciljnega vakuuma ali če ga ne boste zadržali 1 uro, je morda v sistemu preveč vlage. V tem primeru prekinite vakuum tako, da vpihate dušik do tlaka 0,05 MPa (0,5 bara) in ponavljajte korake od 1 do 3, dokler v sistemu ni več vlage.
- 4 Odvisno od tega, ali želite takoj napolniti hladivo skozi servisni priključek za dolivanje hladiva ali najprej prednapolniti del hladiva skozi servisni priključek za dolivanje hladiva v tekočem stanju, ali takoj odprite zaporne ventile na zunanji enoti, ali pa jih pustite zaprte. Glejte "5.6.3 Da bi dolili hladivo" [p 13] za več informacij.

5.5 Da bi izolirali cevi za hladivo

Ko končate preizkus tesnosti in vakuumsko sušenje, morate cevi izolirati. Upoštevajte naslednje točke:

- Pazite, da boste popolnoma izolirali povezavne cevi in komplete za razvode.
- Pazite, da boste izolirali cevi za plin in tekočino (za vse enote).
- Uporabite polietilensko peno, odporno na toploto, ki prenese temperature do 70°C za cevi za tekočino in polietilensko peno, ki prenese temperature do 120°C za plinske cevi.
- Ojačajte izolacijo cevi za hladivo v skladu z okoljem montaže.

Temperatura okolja	Vlažnost	Najmanjša debelina
≤30°C	75% do 80% RH	15 mm
>30°C	≥80% RH	20 mm

Na površini izolacije lahko pride do kondenzata.

- Če obstaja možnost, da bi kondenzat z zapornega ventila kapljal v notranjo enoto skozi reže v izolaciji in cevi, ker je zunanja enota nameščena na višjem položaju kot notranja enota, morate to preprečiti tako, da povezave zatesnite. Glejte spodnjo sliko.

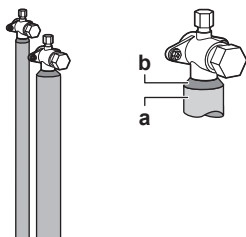

a Izolacijski material
b Kitanje itd.

5.6 Dolivanje hladiva

5.6.1 Varnostni ukrepi pri dolivanju hladiva



OPOZORILO

- Za hladivo uporabljajte samo R410A. Druge snovi lahko povzročijo eksplozije in nesreče.
- R410A vsebuje fluorirane toplogredne pline. Njegova vrednost potenciala globalnega segrevanja (GWP) je 2087,5. Teh plinov NE izpuščajte v ozračje.
- Pri točenju hladiva vedno uporabljajte zaščitne rokavice in zaščitna očala.



OPOMBA

Če je napajanje nekaterih enot izključeno, polnjenja hladiva ni mogoče pravilno izvesti.



OPOMBA

Pazite, da boste napajanje vključili vsaj 6 ur pred zagonom, tako da bo dovolj moči za zagon grelnika okrova motorne gredi in za zaščito kompresorja.



OPOMBA

Če je operacija izvedena v 12 minutah, potem ko se zažene notranja in zunanja enota, kompresor ne bo začel delovati, preden bo vzpostavljena pravilna komunikacija med zunanji in notranji enotami.



OPOMBA

Pred začetkom postopka polnjenja:

- V primeru RXYSQ8: Preverite, ali 7-delni zaslon svetlečih diod sveti normalno (glejte "6.1.4 Da bi dostopali do načina 1 ali 2" [p 18]) in da na uporabniškem vmesniku notranje enote ni prikazana nobena koda napake. Če je prikazana koda okvare, glejte "8.1 Odpravljanje težav na podlagi kod napake" [p 25].
- V primeru RXYSQ10+12: Preverite, ali je prikaz na 7-delnem zaslonu na tiskanem vezju zunanje enote A1P normalen (glejte "6.1.4 Da bi dostopali do načina 1 ali 2" [p 18]). Če je prikazana koda okvare, glejte "8.1 Odpravljanje težav na podlagi kod napake" [p 25].



OPOMBA

Prepričajte se, da so vse notranje enote prepoznane (v primeru RXYSQ8: nastavitve [1-5]; v primeru RXYSQ10+12: nastavitve [1-10]).



OPOMBA

Zaprte čelno ploščo, preden se izvede postopek za polnitev hladiva. Č čelna plošča ni zaprta, enota ne more pravilno oceniti, ali pravilno deluje ali ne.



OPOMBA

V primeru vzdrževanja in če v sistemu (zunanja enota + lokalne cevi + notranje enote) ni več nič hladiva (npr. po izčrpanju hladiva), je treba enoto napolniti z originalno količino hladiva (glejte napisno ploščico na enoti) in z določeno dodatno količino hladiva.

5.6.2 Da bi ugotovili količino potrebnega dodatnega hladiva



INFORMACIJA

Za končno prilagoditev polnjenja v preizkusnem laboratoriju se obrnite na svojega prodajalca.

Formula:

$$R = [(X_1 \times \varnothing 15,9) \times 0,18 + (X_2 \times \varnothing 12,7) \times 0,12 + (X_3 \times \varnothing 9,5) \times 0,059 + (X_4 \times \varnothing 6,4) \times 0,022]$$

R Potrebna dodatna polnitev hladiva [v kg in zaokrožena na 1 decimalno mesto]

$X_{1..4}$ Skupna dolžina [m] cevovoda za tekočino, premer na $\varnothing a$

Cevi v metričnih merah. Ko uporabljate cevi v metričnih merah, nadomestite faktorje teže v formuli s faktorji v naslednji tabeli:

Cevi v palcih		Cevi v metričnih merah	
Cevi	Faktor teže	Cevi	Faktor teže
Ø6,4 mm	0,022	Ø6 mm	0,018
Ø9,5 mm	0,059	Ø10 mm	0,065
Ø12,7 mm	0,12	Ø12 mm	0,097
Ø15,9 mm	0,18	Ø15 mm	0,16

5.6.3 Da bi dolili hladivo

Da bi pospešili postopek polnjenja, v primeru večjih sistemov priporočamo, da najprej prednapolnite del hladiva skozi cevovod za tekočino, nato pa nadaljujete z ročnim postopkom. Ta korak je mogoče preskočiti, vendar bo trajalo dlje.

5 Montaža

Predpolnjenje hladiva

Predpolnjenje je mogoče izvesti brez delovanja kompresorja, tako da jeklenko s hladivom priključite na servisni priključek zapornega ventila za tekočino.

- 1 Priključite, kot je prikazano. Prepričajte se, da so vsi zaporni ventili na zunanji enoti in ventil A zaprti.

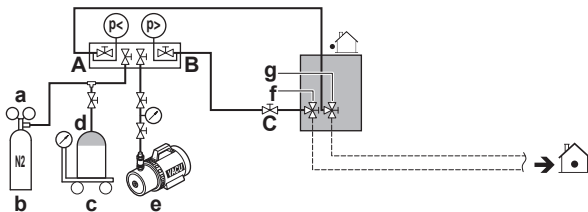

- a Ventil za zniževanje tlaka
- b Dušik
- c Tehnica
- d Rezervoar za hladivo R410A (sifonski sistem)
- e Vakuumska črpalka
- f Zaporni ventil linije za tekočino
- g Zaporni ventil plinske linije
- A Ventil A
- B Ventil B
- C Ventil C

- 2 Odprite ventila C in B.

- 3 Prednapolnite hladivo, dokler ne dosežete določene količine dodatnega hladiva ali dokler predpolnjenje ni več mogoče, nato pa zaprite ventila C in B.

- 4 Naredite nekaj od naslednjega:

Če	Naredite to:
Dosežete količino dodatnega hladiva	Odklopite razdelilnik s cevi za tekočino. Če vam ni treba izvesti navodil "Polnjenje hladiva (v načinu za ročno dodatno polnjenje hladiva)".
Če ste dolili preveč hladiva	Hladivo izčrpajte. Odklopite razdelilnik s cevi za tekočino. Če vam ni treba izvesti navodil "Polnjenje hladiva (v načinu za ročno dodatno polnjenje hladiva)".
Če določene količine dodatnega hladiva še niste dosegli	Odklopite razdelilnik s cevi za tekočino. Nadaljujte po navodilih "Polnjenje hladiva (v načinu za ročno dodatno polnjenje hladiva)".

Polnjenje hladiva (v načinu ročno dodatno polnjenje hladiva)

Preostanek polnitve hladiva je mogoče doliti z vklopom zunanje enote z načinom ročnega dodatnega polnjenja hladiva.

- 5 Priključite, kot je prikazano. Prepričajte se, da je ventil A zaprt.

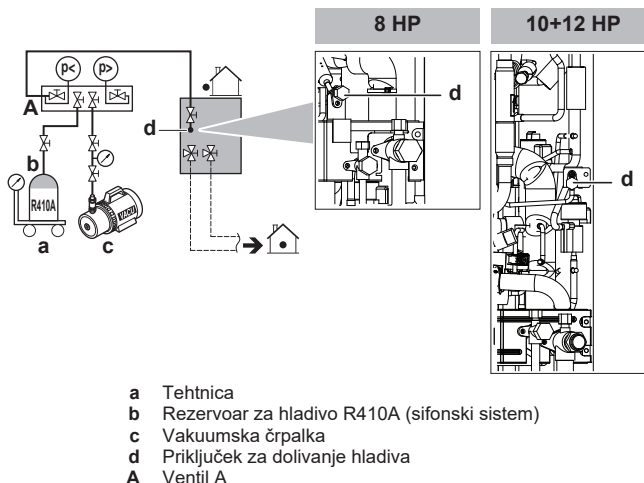

OPOMBA

Priključek za dolivanje hladiva je priključen na cevi znotraj enote. Cevi v enoti so tovarniško napolnjene s hladivom, zato bodite pri priključevanju cevi za polnjenje zelo pazljivi.

- 6 Odprite vse zaporne ventile na zunanji enoti. Na tej točki mora ostati ventil A zaprt!
- 7 Upoštevajte vse varnostne ukrepe, navedene v poglavjih "6 Konfiguracija" [▶ 17] in "7 Začetek uporabe" [▶ 23].
- 8 Vklopite napajanje notranjih enot in zunanje enote.
- 9 Aktivirajte [2-20], da bi začeli način ročnega dodatnega polnjenja hladiva. Za podrobnosti glejte "6.1.8 Način 2: Nastavitve sistema" [▶ 21].

Rezultat: Enota bo začela delovati.

INFORMACIJA

Ročno polnjenje hladiva se bo samodejno zaustavilo po 30 minutah. Če polnjenje ni dokončano po 30 minutah, izvedite dodatno polnjenje hladiva.

INFORMACIJA

- Ko je med postopkom zaznana okvara ali napaka (npr. v primeru zaprtega zapornega ventila), se pojavi koda okvare. V tem primeru glejte "5.6.4 Kode napake pri dolivanju hladiva" [▶ 15] in okvaro odpravite v skladu z navodili. Ponastavitev okvare lahko izvedete s pritiskom BS3. Spet zaženite navodila za "Polnjenje".
- Prekinitev ročnega polnjenja hladiva je mogoča s pritiskom BS3. Enota se bo zaustavila in se vrnila v mirovanje.

- 10 Odprite ventil A.

- 11 Dolivajte hladivo, dokler ni dodana določena količina dodatnega hladiva, nato zaprite ventil A.

- 12 Pritisnite BS3, da bi ustavili ročno dodatno polnjenje hladiva.

OPOMBA

Prepričajte se, da boste po (pred-)polnjenju hladiva odprli vse zaporne ventile.

Delovanje z zaprtimi zapornimi ventili bo poškodovalo kompresor.

OPOMBA

Ko dodate hladivo, ne pozabite zapreti pokrov priključka za polnjenje hladiva. Navojni moment za pokrov je od 11,5 do 13,9 N•m.

5.6.4 Kode napake pri dolivanju hladiva

i INFORMACIJA

Čre pride do okvare:

- V primeru RXYSQ8: Na uporabniškem vmesniku notranje enote se prikaže koda napake.
- V primeru RXYSQ10+12: Koda napake je prikazana na 7-delnem zaslonu zunanje enote in na uporabniškem vmesniku notranje enote.

Če pride do nepravilnega delovanja, takoj zaprite ventil A. Potrdite kodo okvare in izvedite ustrezno dejanje "8.1 Odpravljanje težav na podlagi kod napake" [p. 25].

5.6.5 Pritrjevanje nalepke o fluoriranih toplogrednih plinih

1 Nalepko izpolnite na naslednji način:

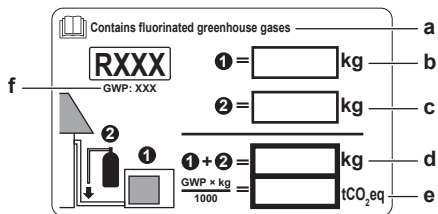

- Če je z enoto dobavljena večjezična nalepka z informacijo o toplogrednih fluoriranih plinih, odlepите del nalepke z ustreznim jezikom in ga nalepite na vrh a.
- Tovarniško polnjenje s hladivom: glejte nazivno ploščico enote
- Natočena dodatna količina hladiva
- Skupno polnjenje hladiva
- Emisije toplogrednih plinov skupne količine hladiva, izražene v ekvivalentu ton CO₂
- GWP = potencial globalnega segrevanja

! OPOMBA

V Evropi se za določitev intervalov vzdrževanja uporabljajo emisije toplogrednih plinov skupne količine hladiva v sistemu (izražene v ekvivalentu ton CO₂). Upoštevajte veljavno zakonodajo.

Formula za izračun emisij toplogrednih plinov:
vrednost potenciala globalnega segrevanja za hladivo × skupna količina hladiva [v kg]/1000

2 Pritrdite nalepko na notranjo stran zunanje enote. Na nalepki z vezalno shemo je prostor, namenjen prav za to.

5.7 Povezovanje električne napeljave

5.7.1 Zunanje ožičenje: Pregled

Zunanje ožičenje sestoji iz napajanja (vedno ozemljenega) in komunikacijo notranje-zunanje enote (= prenos).

Primer:

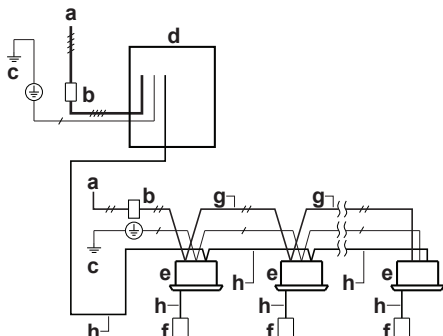

- Napajanje na mestu montaže (z odklopnikom za uhajanje ozemljitvenega toka)
- Glavno stikalo
- Priključek za ozemljitev
- Zunanja enota
- Notranja enota
- Uporabniški vmesnik
- Povezave napajalnih vodnikov (armirani kabel) (230V)
- Ožičenje prenosa (armirani kabel) (16V)
- Napajalni kabel 3N~ 50 Hz
- Napajalni kabel 1~ 50 Hz
- Ozemljitveni vodnik

5.7.2 Napotki pri izbujanju izbojnih odprtin

! OPOMBA

Varnostni ukrepi pri izbujanju odprtin:

- Pazite, da ne bi poškodovali ohišja.
- Ko naredite odprtino, vam priporočamo, da robove pobrusite in jih prebarvate z zaščitno barvo, da ne bi zarjaveli.
- Ko električne kable vlečete skozi nastale odprtine, jih ovijte v zaščitni trak, da jih ne bi poškodovali.

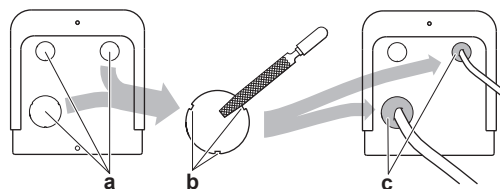

- Izbita odprtina
- Opilki
- Tesnilo itd.

5.7.3 Napotki za priključevanje električnega ožičenja

Navojni momenti

V primeru RXYSQ8:

Ožičenje	Velikost vijaka	Navojni moment (N•m)
Napajalni vodniki (napajalni kabel + oklopljena ozemljitev)	M5	2,2~2,7
Ožičenje prenosa	M3	0,8~0,97

V primeru RXYSQ10+12:

Ožičenje	Velikost vijaka	Navojni moment (N•m)
Napajalni vodniki (napajalni kabel + oklopljena ozemljitev)	M8	5,5~7,3
Ožičenje prenosa	M3,5	0,8~0,97

5.7.4 Priključevanje električnega ožičenja na zunanjo enoto

! OPOMBA

- Sledite vezalni shemi (priloženi enoti, na notranji strani servisnega pokrova).
- Pazite, da električno ožičenje NE bo oviralo pravilne pritrditve servisnega pokrova.

- Odstranite servisni pokrov.
- Povežite ožičenje prenosa, kot sledi:

5 Montaža

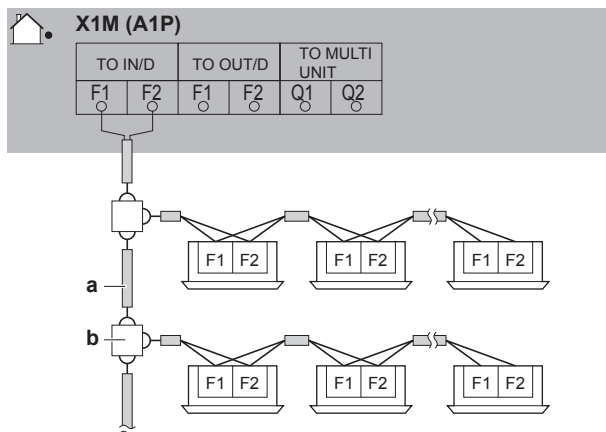

- a Uporabite prevodnik z armirano žico (dvožilni) (brez polaritete)
b Priključna plošča (Daikin ne dobavlja)

3 Napajanje povežite, kot sledi:

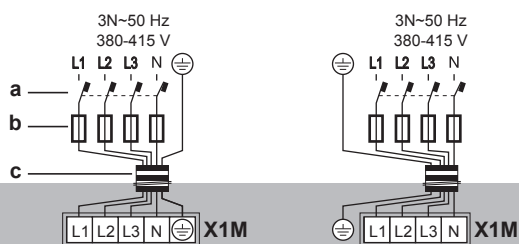

- a Zemljostični odklopnik
b Varovalka
c Kabel za električno napajanje

4 Pritrdite kable (napajalni kabel in ožičenje prenosa) z vezicami za kable.

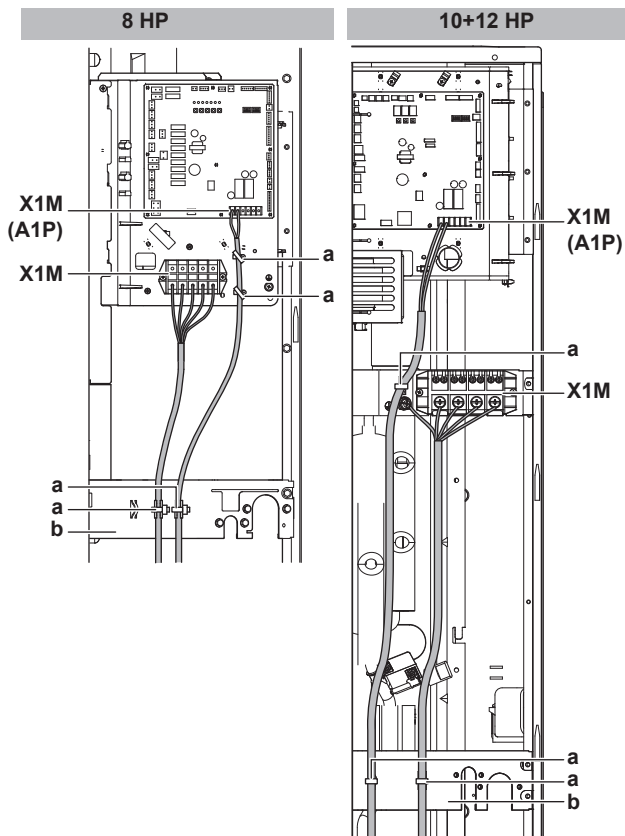

- a Vezica za kable
b Pritrdilna plošča
X1M Napajanje
X1M (A1P) Ožičenje prenosa

5 Povlecite kable skozi ohišje in jih priključite.

Usmerjanje skozi ohišje

V primeru RXYSQ8: Izberite eno od 3 možnosti:

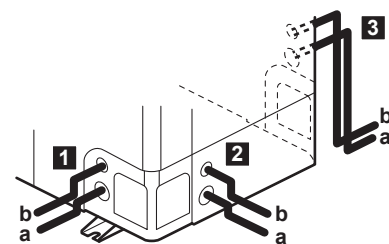

V primeru RXYSQ10+12:

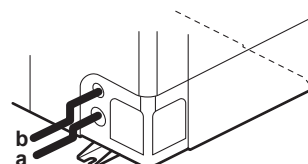

- a Napajalni kabel
b Kabel za ožičenje prenosa

Priključitev na ohišje

Pri napeljevanju kablov iz enote lahko za zaščito vodnikov vstavite plastično uvodnico v izbito odprtino.

Kadar ne uporabljate plastičnega kanala, obvezno zaščitite kable z vinilnimi cevmi, da preprečite poškodbe kablov na robovih izbite odprtine.

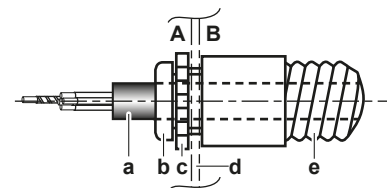

- A V zunanji enoti
B Zunaj zunanje enote
a Vodnik
b Puša
c Matica
d Ohišje
e Gibljiva cev

6 Spet pritrdite servisni pokrov.

7 Priključite zemljostični odklopnik toka in varovalko na napajalno linijo.

5.8 Zaključevanje montaže zunanje enote

5.8.1 Da bi končali povezave ožičenja prenosa

Ko namestite kable za električno povezavo enot v enoto, jih ovijte s cevmi za hladivo, nameščenimi na licu mesta, z ovojnim trakom, kot je prikazano na spodnji sliki.

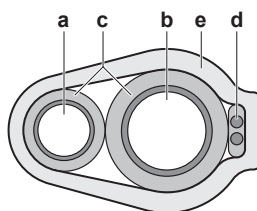

- a Cev za hladivo v tekočem stanju
- b Plinska cev
- c Izolator
- d Ožičenje prenosa (F1/F2)
- e Zaključni trak

6 Konfiguracija



INFORMACIJA

Pomembno je, da monter prebere vse informacije iz tega poglavja in da sistem nato ustrezno nastavi.



NEVARNOST: TVEGANJE SMRTI ZARADI ELEKTRIČNEGA UDARA

6.1 Izvedba nastavitve sistema

6.1.1 O izvedbi nastavitve sistema

Da bi nastavili sistem s toplotno črpalko, morate vnesti podatke na glavnem tiskanem vezju zunanje enote (A1P). To vključuje naslednje nastavitve sistema:

- Gumbi za vnašanje podatkov na glavnem tiskanem vezju
- Zaslonski odčitavanje povratne informacije s tiskanega vezja

Nastavitve sistema se razlikujejo po načinu delovanja, nastavitvi in vrednosti. Zgled: [2-8]=4.

Računalniški konfigurator

Za sistem s toplotno črpalko VRV IV-S je mogoče več nastavitve izvesti prek računalniškega vmesnika (za to je potreben dodatek EKPCAB*). Monter lahko konfiguracijo pripravi (vnaprej) računalniško in jo nato prenese v sistem.

Glejte tudi: "6.1.9 Priklučevanje računalniškega konfiguratorja na zunanjo enoto" [p 23].

Način 1 in 2

Način	Opis
Način 1 (nadzor nastavitve)	Način 1 je mogoče uporabljati za nadzor trenutnega stanja zunanje enote. Nadzorovati je mogoče tudi nekatere vsebine polj.
Način 2 (nastavitve sistema)	Način 2 se uporablja za spremembo nastavitve sistema. Mogoče si je ogledati trenutne vrednosti nastavitve sistema in jih spremeniti. Na splošno se lahko normalno delovanje nadaljuje brez posebnih posegov po spreminjanju nastavitve sistema. Nekatere nastavitve sistema se uporabljajo za posebno delovanje (npr. 1-kratno delovanje izčrpanja/vakuumskega izsesavanja, ročno dodajanje hladiva itd.) V takem primeru je treba prekiniti posebno delovanje, preden je mogoče spet zagrnati običajno delovanje. To bo navedeno v spodnjih razlagah.

6.1.2 Da bi dostopali do sestavnih delov nastavitve sistema

Glejte "5.1.1 Odpiranje zunanje enote" [p 8].

6.1.3 Nastavitve sistema za sestavne dele



OPOMBA

DIP-stikala (DS1 in/ali DS2 v A1P) niso v uporabi. NE spreminjajte tovarniških nastavitve.

Sestavni deli za izvedbo nastavitve sistema glede na model.

Model	Nastavitve sistema za sestavne dele
RXYSQ8	<ul style="list-style-type: none"> • Gumbi (BS1~BS5) • 7-delni zaslon iz svetlečih diod (H1P~H7P) • H8P: Svetleča dioda za indikacijo med inicializacijo
RXYSQ10+12	<ul style="list-style-type: none"> • Gumbi (BS1~BS3) • 7-delni zaslon (888)

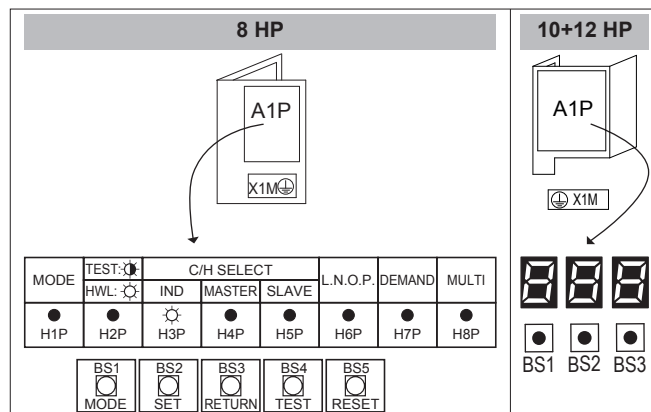

SVETI (☼) UGASNJENA (●) Utrupa (✱)
SVETI (☼) UGASNJENA (●) Utrupa (✱)

Gumbi

Za izvedbo nastavitve sistema uporabite gumb. Gumb pritiskajte z izolirano paličico (na primer zaprtim kemičnim svinčnikom), da se ne bi dotikali delov pod napetostjo.



Kakšni so gumbi, je odvisno od modela.

Model	Gumbi
RXYSQ8	BS1: MODE: Za spreminjanje načina delovanja BS2: SET: Za lokalne nastavitve BS3: RETURN: Za lokalne nastavitve BS4: TEST: Za preizkusno delovanje BS5: RESET: Za ponastavljanje naslova, ko je ožičenje spremenjeno ali ko je nameščena dodatna notranja enota
RXYSQ10+12	BS1: MODE: Za spreminjanje načina delovanja BS2: SET: Za lokalne nastavitve BS3: RETURN: Za lokalne nastavitve

Zaslon

Zaslon podaja povratno informacijo o nastavitvah sistema, ki so opredeljene kot [Način-Nastavitve]=Vrednost.

Zaslonski se razlikujejo glede na model.

Model	Zaslon
RXYSQ8	7-delni zaslon iz svetlečih diod H1P: Prikazuje način H2P~H7P: Prikazuje nastavitve in vrednosti v binarni kodi H8P: Se NE uporablja za nastavitve sistema na licu mesta, ampak med inicializacijo
RXYSQ10+12	7-delni zaslon (888)

Primer:

6 Konfiguracija

[H1P- 32 + 16 + 8 + 4 + 2 + 1] H1P H2P H3P H4P H5P H6P H7P	888	Opis
● ● ● ● ● ● ● ● (H1P OFF)		Privzeta situacija
☀ ● ● ● ● ● ● ● ● (H1P utripanje)		Način 1
☀ ● ● ● ● ● ● ● ● (H1P ON)		Način 2
☀ ● ● ● ● ● ● ● ● 0 + 0 + 8 + 0 + 0 + 0 (H2P~H7P = binarno 8)		Nastavitev 8 (način delovanja 2)
☀ ● ● ● ● ● ● ● ● 0 + 0 + 0 + 4 + 0 + 0 (H2P~H7P = binarno 4)		Vrednost 4 (način delovanja 2)

6.1.4 Da bi dostopali do načina 1 ali 2

Ko so vse enote vklopljene, zaslon preklopi na privzeti prikaz. Od tam lahko dostopate do načina 1 ali načina 2.

Inicializacija: privzeta situacija

OPOMBA

Pazite, da boste napajanje vključili vsaj 6 ur pred zagonom, tako da bo dovolj moči za zagon grelnika okrova motorne gredi in za zaščito kompresorja.

Vključite napajanje zunanje in notranjih enot. Ko je komunikacija med notranjimi in zunanji enotami vzpostavljena in normalno poteka, bo stanje na zaslonu prikazano, kot je videti spodaj (privzete tovarniške nastavitve).

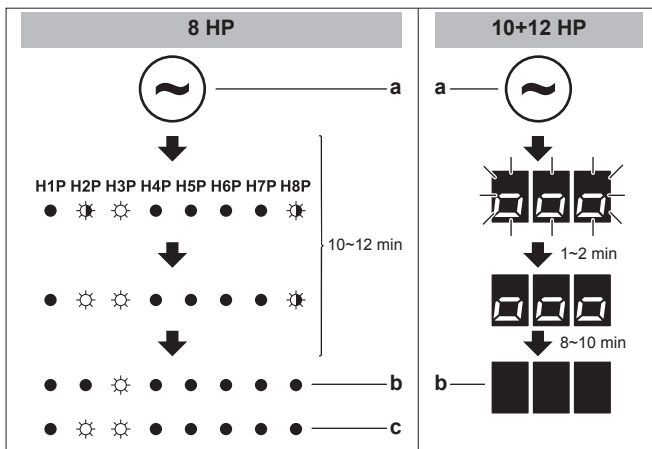

Če po 10~12 zaslon ne prikaže privzete situacije, preverite kodo okvare na uporabniškem vmesniku notranje enote (in v primeru RXYSQ10+12 na zunanji enoti 7-delni zaslon). Kodo okvare razrešite v skladu z navodili. Najprej preverite ožičenje prenosa.

Preklapljanje med načini

Uporabite BS1, da bi preklopili med privzeto situacijo, načinom 1 in načinom 2.

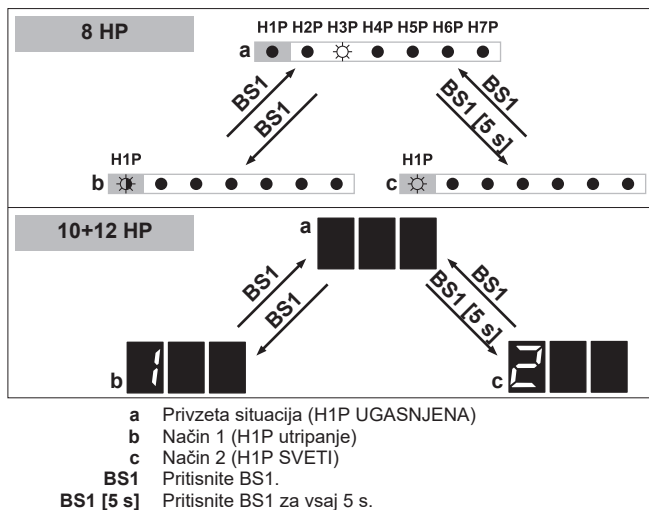

INFORMACIJA

Če se sredi postopka zmotite, pritisnite BS1 za vrnitev na privzeto situacijo.

6.1.5 Da bi uporabili način 1

V načinu 1 (in v privzeti situaciji) lahko odčitete nekaj informacij. Kako se to naredi, je odvisno od modela.

Zgled: 7-delni zaslon iz svetlečih diod – Privzeta situacija

(v primeru RXYSQ8)

Status zelo tihega delovanja lahko odčitate, kot sledi:

#	Dejanje	Gumb/zaslon
1	Prepričajte se, da svetleče diode prikazujejo privzeto situacijo.	H1P H2P H3P H4P H5P H6P H7P ● ● ● ● ● ● ● ● (H1P UGASNJENA)
2	Preverite status svetlečih diod H6P.	● ● ● ● ● ● ● ● H6P UGASNJENA: Enota trenutno ne deluje pod omejitvami tihega delovanja. ● ● ● ● ● ● ● ● H6P SVETI: Enota trenutno deluje pod omejitvami tihega delovanja.

Zgled: 7-delni zaslon iz svetlečih diod – Način 1

(v primeru RXYSQ8)

Nastavitev [1-5] (= skupno število priključenih notranjih enot) lahko odčitate, kot sledi:

#	Dejanje	Gumb/zaslon
1	Začnite iz privzete situacije.	H1P H2P H3P H4P H5P H6P H7P ● ● ● ● ● ● ● ●
2	Izberite način 1.	↓ BS1 [1×] ☀ ● ● ● ● ● ● ● ●
3	Izberite nastavitev 5. ("X" je odvisen od nastavitve, ki jo želite izbrati.)	↓ BS2 [X×] ☀ ● ● ● ● ● ● ● ● (= binarno 5)
4	Prikažite vrednost za nastavitev 5. (priključenih je 8 notranjih enot)	↓ BS3 [1×] ☀ ● ● ● ● ● ● ● ● (= binarno 8)
5	Zapustite način 1.	↓ BS1 [1×] ● ● ● ● ● ● ● ●

Zgled: 7-delni zaslon iz svetlečih diod – Način 1

(v primeru RXYSQ10+12)

Nastavitev [1-10] (= skupno število priključenih notranjih enot) lahko odčitete, kot sledi:

#	Dejanje	Gumb/zaslon
1	Začnite iz privzete situacije.	
2	Izberite način 1.	↓BS1 [1×]
3	Izberite nastavev 10. ("X×" je odvisen od nastavitve, ki jo želite izbrati.)	↓BS2 [X×]
4	Prikažite vrednost za nastavev 10. (priključenih je 8 notranjih enot)	↓BS3 [1×]
5	Zapustite način 1.	↓BS1 [1×]

6.1.6 Da bi uporabili način 2

V načinu 2 lahko izvedete nastavitve sistema za konfiguracijo. Kako se to naredi, je odvisno od modela.

Zgled: 7-delni zaslon iz svetlečih diod – Način 2

(v primeru RXYSQ8)

Izberete lahko vrednost nastavitve [2-8] (= T_e ciljna temperatura med hlajenjem) do 4 (= 8°C) kot sledi:

#	Dejanje	Gumb/zaslon
1	Začnite iz privzete situacije.	H1P H2P H3P H4P H5P H6P H7P
2	Izberite način 2.	↓BS1 [5 s]
3	Izberite nastavev 8. ("X×" je odvisen od nastavitve, ki jo želite izbrati.)	↓BS2 [X×]
4	Izberite vrednost 4 (= 8°C). a: Prikažite trenutno vrednost. b: Spremenite na 4. ("X×" je odvisen od trenutne vrednosti in vrednosti, ki jo želite izbrati.) c: Vnesite vrednost v sistem. d: Potrdite. Sistem začne delovati v skladu z nastavitvijo.	a ↓BS3 [1×] b ↓BS2 [X×] c ↓BS3 [1×] d ↓BS3 [1×]
5	Zapustite način 2.	↓BS1 [1×]

Zgled: 7-delni zaslon iz svetlečih diod – Način 2

(v primeru RXYSQ10+12)

Izberete lahko vrednost nastavitve [2-8] (= T_e ciljna temperatura med hlajenjem) do 4 (= 8°C) kot sledi:

#	Dejanje	Gumb/zaslon
1	Začnite iz privzete situacije.	

#	Dejanje	Gumb/zaslon
2	Izberite način 2.	↓BS1 [5 s]
3	Izberite nastavev 8. ("X×" je odvisen od nastavitve, ki jo želite izbrati.)	↓BS2 [X×]
4	Izberite vrednost 4 (= 8°C). a: Prikažite trenutno vrednost. b: Spremenite na 4. ("X×" je odvisen od trenutne vrednosti in vrednosti, ki jo želite izbrati.) c: Vnesite vrednost v sistem. d: Potrdite. Sistem začne delovati v skladu z nastavitvijo.	a ↓BS3 [1×] b ↓BS2 [X×] c ↓BS3 [1×] d ↓BS3 [1×]
5	Zapustite način 2.	↓BS1 [1×]

6.1.7 Način 1 (in privzeta situacija): Nadzor nastavev

V načinu 1 (in v privzeti situaciji) lahko odčitete nekaj informacij. Kaj lahko odčitete, je odvisno od modela.

7-delni zaslon iz svetlečih diod – Privzeta situacija (H1P OFF)

(v primeru RXYSQ8)

Odčitete lahko naslednje informacije:

	Vrednost / Opis
H6P	Prikazuje status tihega delovanja.
OFF	 Enota trenutno ne deluje pod omejitvami tihega delovanja.
ON	 Enota trenutno deluje pod omejitvami tihega delovanja.
	Tiho delovanje zmanjša hrup, ki ga ustvari enota, v primerjavi z nazivnimi operativnimi pogoji.
	Tiho delovanje je mogoče nastaviti v načinu 2. Obstajata dva načina za aktiviranje tihega delovanja sistema zunanje enote.
	<ul style="list-style-type: none"> Prvi je ta, da se omogoči tiho delovanje sistema v nočnem času z nastavitvijo sistema. Enota bo delovala pri izbrani stopnji glasnosti v izbranih časovnih okvirih. Drugi način je, da se omogoči tiho delovanje sistema glede na zunanji vpliv. Za to delovanje ni zahtevana dodatna oprema.



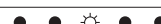

6 Konfiguracija

Vrednost / Opis	
H7P	Prikazuje stanje delovanja z omejitvijo porabe elektrike.
OFF	 <p>Enota trenutno ne deluje z omejitvijo porabe elektrike.</p>
ON	 <p>Enota trenutno deluje z omejitvijo porabe elektrike.</p>
<p>Omejitev porabe elektrike zmanjša porabo elektrike enote v primerjavi z običajnimi delovnimi pogoji.</p> <p>Omejitve porabe elektrike je mogoče izvesti v načinu delovanja 2. Obstajata dva načina za aktiviranje omejitve porabe sistema zunanje enote.</p> <ul style="list-style-type: none"> Prvi način je, da se omogoči prisilna omejitev porabe elektrike s sistemsko nastavitvijo. Enota bo vedno delovala z izbrano omejitvijo porabe elektrike. Drugi način je, da se omogoči omejitev porabe elektrike glede na zunanji vpliv. Za to delovanje ni zahtevana dodatna oprema. 	

7-delni zaslon iz svetlečih diod – Način 1 (H1P utripa)

(v primeru RXYSQ8)

Odčitane lahko naslednje informacije:

Nastavitev (H1P H2P H3P H4P H5P H6P H7P)	Vrednost / Opis
[1-5] 	Lahko je priročno za preverjanje, ali skupno število priključenih notranjih enot ustreza skupnemu številu notranjih enot, ki jih sistem prepozna. Če se številki ne ujemata, preverite komunikacijsko ožičenje med zunanjo in notranjimi enotami (komunikacijska povezava F1/F2).
[1-14] 	Če so bile najnovejše kodo okvare ponesreči ponastavljene na uporabniškem vmesniku notranje enote, jih je mogoče še enkrat preveriti skozi to nadzorno nastavitvev.
[1-15] 	Za vsebino ali razlog za kodo okvare glejte "8.1 Odpravljanje težav na podlagi kod napake" [▶ 25], kjer so razložene najpomembnejše kodo okvar. Podrobne informacije o kodah okvar so v servisnem priročniku enote.
[1-16] 	Da bi dobili podrobnejše informacije o kodi okvare, do 3-krat pritisnite BS2.

7-delni zaslon iz svetlečih diod – Način 1

(v primeru RXYSQ10+12)

Odčitane lahko naslednje informacije:





















Nastavitev	Vrednost / Opis	
[1-1] Prikazuje status tihega delovanja.	0	Enota trenutno ne deluje pod omejitvami tihega delovanja.
	1	Enota trenutno deluje pod omejitvami tihega delovanja.
	<p>Tiho delovanje zmanjša hrup, ki ga ustvari enota, v primerjavi z nazivnimi operativnimi pogoji.</p> <p>Tiho delovanje je mogoče nastaviti v načinu 2. Obstajata dva načina za aktiviranje tihega delovanja sistema zunanje enote.</p> <ul style="list-style-type: none"> Prvi je ta, da se omogoči tiho delovanje sistema v nočnem času z nastavitvijo sistema. Enota bo delovala pri izbrani stopnji glasnosti v izbranih časovnih okvirih. Drugi način je, da se omogoči tiho delovanje sistema glede na zunanji vpliv. Za to delovanje ni zahtevana dodatna oprema. 	
[1-2] Prikazuje stanje delovanja z omejitvijo porabe elektrike.	0	Enota trenutno ne deluje z omejitvijo porabe elektrike.
	1	Enota trenutno deluje z omejitvijo porabe elektrike.
	<p>Omejitev porabe elektrike zmanjša porabo elektrike enote v primerjavi z običajnimi delovnimi pogoji.</p> <p>Omejitve porabe elektrike je mogoče izvesti v načinu delovanja 2. Obstajata dva načina za aktiviranje omejitve porabe sistema zunanje enote.</p> <ul style="list-style-type: none"> Prvi način je, da se omogoči prisilna omejitev porabe elektrike s sistemsko nastavitvijo. Enota bo vedno delovala z izbrano omejitvijo porabe elektrike. Drugi način je, da se omogoči omejitev porabe elektrike glede na zunanji vpliv. Za to delovanje ni zahtevana dodatna oprema. 	
[1-5] Prikazuje trenutni T _e ciljni položaj parametra.	Za več informacij, glejte nastavitvev [2-8].	
[1-6] Prikazuje trenutni T _c ciljni položaj parametra.	Za več informacij, glejte nastavitvev [2-9].	
[1-10] Prikazuje število skupno priključenih notranjih enot.	Lahko je priročno za preverjanje, ali skupno število priključenih notranjih enot ustreza skupnemu številu notranjih enot, ki jih sistem prepozna. Če se številki ne ujemata, preverite komunikacijsko ožičenje med zunanjo in notranjimi enotami (komunikacijska povezava F1/F2).	
[1-17] Prikazuje najnovejšo kodo okvare.	Če so bile najnovejše kodo okvare ponesreči ponastavljene na uporabniškem vmesniku notranje enote, jih je mogoče še enkrat preveriti skozi to nadzorno nastavitvev.	
[1-18] Prikazuje predzadnjo kodo okvare.	Za vsebino ali razlog za kodo okvare glejte "8.1 Odpravljanje težav na podlagi kod napake" [▶ 25], kjer so razložene najpomembnejše kodo okvar. Podrobne informacije o kodah okvar so v servisnem priročniku enote.	
[1-19] Prikazuje predpredzadnjo kodo okvare.		

Nastavitev	Vrednost / Opis	Nastavitev	Vrednost / Opis
[1-40] Prikazuje trenutno nastavljeno temperaturo hlajenja z udobnim zračnim pretokom.	Za več informacij, glejte nastavitev [2-81].	[1-41] Prikazuje trenutno nastavljeno temperaturo ogrevanja z udobnim zračnim pretokom.	Za več informacij, glejte nastavitev [2-82].





















































6.1.8 Način 2: Nastavitve sistema

V načinu 2 lahko izvedete nastavitve sistema za konfiguracijo. Nastavitve se nekoliko razlikujejo glede na model.

- **888**: Ko uporabljate 7-delni zaslon (RXYSQ10+12)
- **H1P H2P H3P H4P H5P H6P H7P**: Ko uporabljate 7-delni zaslon iz svetlečih diod (RXYSQ8) (svetleče diode binarno prikažejo številko nastavitve/vrednosti)

Nastavitev	Vrednost		
	888 H1P H2P H3P H4P H5P H6P H7P (= binarno)	888 H1P H2P H3P H4P H5P H6P H7P	Opis
[2-8]  T _e ciljna temperatura med hlajenjem.	0 (privzeto)	 (= binarno 3) (privzeto)	Samodejno
	2		6°C
	4		8°C
	5		9°C
	6		10°C
	7		11°C
[2-9]  T _c ciljna temperatura med ogrevanjem.	0 (privzeto)	 (= binarno 1) (privzeto)	Samodejno
	3	 (= binarno 4)	43°C
	6	 (= binarno 2)	46°C
[2-12]  Omogočite tiho delovanje in/ali omejitev porabe elektrike prek zunanjega prilagojevalnika za krmiljenje (DTA104A61/62). Če mora sistem delovati tiho ali z omejitvijo porabe elektrike, ko je enoti poslan zunanji signal, je treba to nastavitev spremeniti. Ta nastavitev bo učinkovita le, ko je v notranji enoti nameščen dodatni zunanji prilagojevalnik za krmiljenje (DTA104A61/62).	0 (privzeto)	 (= binarno 1) (privzeto)	Deaktivirano.
	1	 (= binarno 2)	Aktivirano.
[2-18]  Nastavitev visokega statičnega tlaka ventilatorja. Da bi povečali statični tlak, ki ga ustvarja ventilator zunanje enote, je treba aktivirati to nastavitev. Za podrobnosti o tej nastavitvi glejte tehnične specifikacije.	0 (privzeto)	 (= binarno 1) (privzeto)	Deaktivirano.
	1	 (= binarno 2)	Aktivirano.
[2-20]  Ročno dodatno polnjenje hladiva. Da bi dolili dodatno količino hladiva ročno (brez funkcije za samodejno dodatno polnjenje hladiva), je treba uporabiti naslednje nastavitve.	0 (privzeto)	 (= binarno 1) (privzeto)	Deaktivirano.
	1	 (= binarno 2)	Aktivirano. Da bi zaustavili delovanje ročnega dodatnega polnjenja hladiva (ko se doliva dodatno zahtevano hladivo), pritisnite BS3. Če funkcija ni bila preklicana s pritiskom na BS3, se bo enota izklopila po 30 minutah. Če 30 minut ni zadoščalo za dolivanje dodatnega polnjenja hladiva, je funkcijo mogoče spet aktivirati tako, da še enkrat spremenite nastavitev sistema.

6 Konfiguracija

Nastavitev  H1P H2P H3P H4P H5P H6P H7P (= binarno)	Vrednost			
		H1P H2P H3P H4P H5P H6P H7P	Opis	
[2-21]  ●  ●  ●  ●  ● Izčrpavanje hladiva/vakuumsko izsesavanje. Da bi ustvarili prosto pot za izčrpavanje hladiva iz sistema ali za odstranjanje zaostalih snovi ali za vakuumsko izsesavanje sistema, je treba uporabiti nastavitve, ki bo odprla zahtevane ventile v tokokrogu hladiva, tako da je mogoče pravilno izčrpati hladivo ali vakuumsko izsesati sistem.	0 (privzeto)	 ● ● ● ● ● ● ● ● (= binarno 1) (privzeto)	Deaktivirano.	
	1	 ● ● ● ● ● ● ● ● (= binarno 2)	Aktivirano. Da zaustavite način izčrpavanja hladiva/vakuumskega izsesavanja, pritisnite BS1 (v primeru RXYSQ8) ali BS3 (v primeru RXYSQ10+12). Če ne pritisnete, bo sistem ostal v načinu izčrpavanje hladiva/vakuumsko izsesavanje.	
[2-22]  ●  ●  ●  ● Nastavitev samodejnega tihega delovanja ponoči. Preden spremenite to nastavitve, aktivirajte tiho delovanje enote in določite nivo delovanja. Odvisno od izbranega nivoja se lahko hrup zmanjša. Trenutka zagona in zaustavitve te funkcije sta določena v uporabniških nastavitvah [2-26] in [2-27].	0 (privzeto)	 ● ● ● ● ● ● ● ● (privzeto)	Deaktivirano	
	1	 ● ● ● ● ● ● ● ●	Nivo 1	Nivo 3<Nivo 2<Nivo 1
	2	 ● ● ● ● ● ● ● ●	Nivo 2	
	3	 ● ● ● ● ● ● ● ●	Nivo 3	
[2-25]  ●  ●  ● ●  ● Tiho delovanje prek zunanjega prilagojevalnika za krmiljenje. Če mora sistem delovati tiho, ko je enoti poslan signal od zunaj, ta nastavev določa nivo tihega delovanja, ki bo uporabljen. Nastavitev bo učinkovala šele, ko bo nameščen dodatni prilagojevalnik za krmiljenje (DTA104A61/62) in bo aktivirana nastavev [2-12].	1	 ● ● ● ● ● ● ● ●	Nivo 1	Nivo 3<Nivo 2<Nivo 1
	2 (privzeto)	 ● ● ● ● ● ● ● ● (privzeto)	Nivo 2	
	3	 ● ● ● ● ● ● ● ● (= binarno 4)	Nivo 3	
[2-26]  ●  ●  ●  ● Začetni čas tihega delovanja. Ta nastavev se uporablja v povezavi z nastavitvijo [2-22].	1	 ● ● ● ● ● ● ● ●	20h00	
	2 (privzeto)	 ● ● ● ● ● ● ● ● (privzeto)	22h00	
	3	 ● ● ● ● ● ● ● ● (= binarno 4)	24h00	
[2-27]  ●  ●  ●  ● Zaustavitveni čas tihega delovanja. Ta nastavev se uporablja v povezavi z nastavitvijo [2-22].	1	 ● ● ● ● ● ● ● ●	6h00	
	2	 ● ● ● ● ● ● ● ●	7h00	
	3 (privzeto)	 ● ● ● ● ● ● ● ● (= binarno 4) (privzeto)	8h00	
	4	 ● ● ● ● ● ● ● ●		
[2-30]  ●  ●  ●  ● Stopnja omejitve porabe elektrike (1. korak) prek zunanjega prilagojevalnika za krmiljenje (DTA104A61/62). Če mora sistem delovati z omejitvijo porabe elektrike, ko je enoti poslan signal od zunaj, ta nastavev določa omejitev porabe elektrike, ki bo uporabljena v koraku 1. Nivo je usklajen s tabelo.	1	 ● ● ● ● ● ● ● ●	60%	
	2	—	65%	
	3 (privzeto)	 ● ● ● ● ● ● ● ● (= binarno 2) (privzeto)	70%	
	4	—	75%	
	5	 ● ● ● ● ● ● ● ● (= binarno 4)	80%	
	6	—	85%	
	7	—	90%	
	8	—	95%	
[2-31]  ●  ●  ●  ● Stopnja omejitve porabe elektrike (2. korak) prek zunanjega prilagojevalnika za krmiljenje (DTA104A61/62). Če mora sistem delovati z omejitvijo porabe elektrike, ko je enoti poslan signal od zunaj, ta nastavev določa omejitev porabe elektrike, ki bo uporabljena v koraku 2. Nivo je usklajen s tabelo.	—	 ● ● ● ● ● ● ● ● (= binarno 1)	30%	
	1 (privzeto)	 ● ● ● ● ● ● ● ● (= binarno 2) (privzeto)	40%	
	2	 ● ● ● ● ● ● ● ● (= binarno 4)	50%	
	3	—	55%	

Nastavitev	Vrednost		
	☺☺☺	H1P H2P H3P H4P H5P H6P H7P	Opis
[2-32] ☺ ☺ ● ● ● ● ● ● ● ● Prisilna, stalna omejitev porabe elektrike (zunanji prilagojevalnik za krmiljenje ni potreben za omejitev porabe). Če mora sistem vedno delovati z omejitvijo porabe elektrike na nizko, ta nastavitev aktivira in določi nivo porabe elektrike, ki bo vedno uporabljen. Nivo je usklajen s tabelo.	0 (privzeto)	☺ ● ● ● ● ● ● ● ● (= binarno 1) (privzeto)	Funkcija ni aktivna.
	1	☺ ● ● ● ● ● ● ● ● (= binarno 2)	Sledi [2-30] nastavitvev.
	2	☺ ● ● ● ● ● ● ● ● (= binarno 4)	Sledi [2-31] nastavitvev.
[2-41] ☺ ☺ ● ● ● ● ● ● ● ● Tip notranjih enot Ko spremenite nastavitev, morate sistem izkjučiti, počakati 20 s in ga nato spet vključiti. Če ne, nastavitev ne bo upoštevana in pojavi se lahko koda napake. Ta nastavitev je na voljo le v primeru RXYSQ8. V primeru RXYSQ10+12 je tip notranje enote zaznan samodejno.	—	☺ ● ● ● ● ● ● ● ● (= binarno 1) (privzeto)	Nameščenih notranjih enot VRV DX
	—	☺ ● ● ● ● ● ● ● ● (= binarno 2)	Nameščenih notranjih enot RA DX
[2-81] (v primeru ☺☺☺) ☺ ☺ ● ● ● ● ● ● ● ● (= binarno [2-39]) (v primeru H1P H2P H3P H4P H5P H6P H7P) Nastavitev hlajenja z udobnim zračnim pretokom. Ta nastavitev se uporablja v povezavi z nastavitvijo [2-8].	0	☺ ● ● ● ● ● ● ● ●	Eco
	1 (privzeto)	☺ ● ● ● ● ● ● ● ● (privzeto)	Blago
	2	☺ ● ● ● ● ● ● ● ●	Hitro
	3	☺ ● ● ● ● ● ● ● ●	Močno
[2-82] (v primeru ☺☺☺) ☺ ☺ ● ● ● ● ● ● ● ● (= binarno [2-43]) (v primeru H1P H2P H3P H4P H5P H6P H7P) Nastavitev ogrevanja z udobnim zračnim pretokom. Ta nastavitev se uporablja v povezavi z nastavitvijo [2-9].	0	☺ ● ● ● ● ● ● ● ●	Eco
	1 (privzeto)	☺ ● ● ● ● ● ● ● ● (privzeto)	Blago
	2	☺ ● ● ● ● ● ● ● ●	Hitro
	3	☺ ● ● ● ● ● ● ● ●	Močno

6.1.9 Priklučevanje računalniškega konfiguratorja na zunanjo enoto

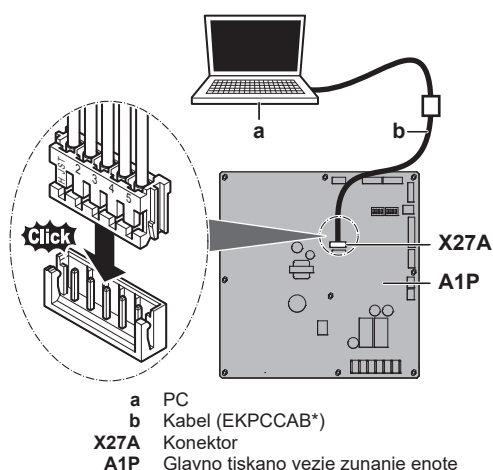

7 Začetek uporabe

Po namestitvi in ko so sistemske nastavitve izvedene, je monter obvezan vnesti pravilno delovanje. Zato je TREBA izvesti preizkus v skladu s spodaj opisanim postopkom.

7.1 Varnostni ukrepi pri začetku uporabe



OPOMIN

Preizkusnega delovanja ne izvajajte med delom na notranjih enotah.

Ko izvajate preizkušanje, bodo delovale tudi prikjučene notranje enote, ne le zunanja enota. Delo na notranji enoti med preizkušanjem je nevarno.



OPOMBA

Pazite, da boste napajanje vključili vsaj 6 ur pred zagonom, tako da bo dovolj moči za zagon grelnika okrova motorne gredi in za zaščito kompresorja.

Med testnim delovanjem se bodo zagnale zunanja in notranje enote. Prepričajte se, da je so bile vse priprave notranjih enot dokončane (priključne cevi, električno ožičenje, izpust zraka ...). Glejte priročnik za montažo notranje enote za podrobnosti.

7.2 Seznam preverjanj pred začetkom uporabe

Po namestitvi enote najprej preverite naslednje. Ko vse preverite, morate enoto zapreti, šele nato jo lahko zaženete.

<input type="checkbox"/>	Prebrali ste celotna navodila za nameščanje in delovanje, kot je opisano v Vodniku za monterja in uporabnika .
<input type="checkbox"/>	Namestitev Preverite, ali je enota pravilno pritrjena, da bi se izognili neobičajnemu hrupu in tresenju enote ob zagonu.

7 Začetek uporabe

<input type="checkbox"/>	Zunanje ožičenje Preverite, ali je zunanje ožičenje izvedeno skladno z navodili, opisanimi v poglavju "5.7 Povezovanje električne napeljave" [▶ 15], skladno s shemami povezav ter z veljavno zakonodajo.
<input type="checkbox"/>	Napajalna napetost Preverite električno napajanje na lokalni napajalni plošči. Napetost MORA ustrezati napetosti, navedeni na napisni ploščici enote.
<input type="checkbox"/>	Ozemljitveni vodnik Preverite, ali se ozemljitveni vodniki pravilno priključeni in ali so ozemljitvene sponke čvrsto pritrjene.
<input type="checkbox"/>	Izolacijski preizkus glavnega napajalnega omrežja Uporabite megatester za 500 V in preverite, da je upornost izolacije 2 MΩ ali več, ki se doseže z napetostjo 500 V DC med napajalnimi priključnimi sponkami in ozemljitvijo. NIKOLI NE uporabljajte megatesterja za prenosniško napeljavo.
<input type="checkbox"/>	Varovalke, prekinjala vezja ali zaščitne naprave Preverite, ali varovalke, prekinjala vezja ali lokalno montirane zaščitne naprave ustrezajo glede na velikost in vrsto, kot je določeno v poglavju "4.3.1 Zahteve varnostne naprave" [▶ 7]. Preverite, da niti varovalka niti zaščitna naprava nimata obvodov.
<input type="checkbox"/>	Notranje ožičenje Vizualno pregledajte električno omarico s komponentami in notranjost enote, da nikjer ne visijo priključki ali poškodovani električni sestavni deli.
<input type="checkbox"/>	Premer in izolacija cevi Pazite, da nameščate cevi prave velikosti in da je izolacija pravilno izvedena.
<input type="checkbox"/>	Zaporni ventili Prepričajte se, da so zaporni ventili odprti na nizkotlačnem in na visokotlačnem delu.
<input type="checkbox"/>	Poškodovana oprema Preverite, ali so komponente v notranjosti enote poškodovane oz. so cevi stisnjene.
<input type="checkbox"/>	Uhajanje hladilnega sredstva Preverite, ali hladilno sredstvo v notranjosti enote uhaja. Če pušča hladivo, poskusite mesto puščanja popraviti. Če je popravilo ni uspelo, pokličite vašega lokalnega zastopnika. Ne dotikajte se hladiva, ki je izteklo iz povezovalnih cevi za hladivo. To lahko privede do ozeblin.
<input type="checkbox"/>	Uhajanje olja Preverite uhajanje olja iz kompresorja. Če pušča olje, poskusite mesto puščanja popraviti. Če je popravilo ni uspelo, pokličite vašega lokalnega zastopnika.
<input type="checkbox"/>	Vstopna/izstopna zračna odprtina Preverite, da vstopna in izstopna zračna odprtina enota nista ovirani s papirjem, kartonom ali drugim materialom.
<input type="checkbox"/>	Dodatno polnjenje hladiva Količina hladiva, ki jo je treba dodati enoti, naj bo vpisana na priloženo ploščico "Dodano hladivo", ki jo pritrдите na zadnjo stran čelnega pokrova.
<input type="checkbox"/>	Nastavitev datuma in sistema Pazite, da boste zabeležili datum namestitve na nalepki na zadnji strani čelne plošče v skladu z EN60335-2-40 in da boste obdržali zapise z vsebino lokalnih nastavitev.

7.3 Seznam preverjanj pri predaji v uporabo

<input type="checkbox"/>	Da bi izvedli preizkus delovanja.
--------------------------	-----------------------------------

7.3.1 O preizkusu delovanja

Postopek v nadaljevanju opisuje preizkusno delovanje popolnega sistema. To delovanje preverja in vrednoti naslednje elemente:

- Preverite, ali je ožičenje pravilno (preverjanje komunikacije z notranjimi enotami).
- Preverite odpiranje zapornih ventilov.
- Ocenite dolžine cevi.

Po prvi montaži zagotovo izvedite sistemsko preizkusno delovanje. Sicer se bo na uporabniškem vmesniku prikazala koda okvare **U3** in običajno delovanje ali posamičnega preizkusnega delovanja notranje enote ne bo mogoče izvesti.

Abnormalnosti na notranjih enotah ni mogoče preveriti na vsaki posamični enoti. Ko končate preizkusno delovanje, z daljinskim upravljalnikom preverite vsako notranjo enoto posebej z uporabniškim vmesnikom. Več podrobnosti o preizkusnem delovanju posamičnih notranjih enot je v priloženi priročniku za nameščanje notranje enote.



INFORMACIJA

- Traja lahko do 10 minut, da hladivo doseže enotno stanje in se lahko zažene kompresor.
- Med preizkušanjem je lahko zvok pretakajočega se hladiva ali magnetni zvok magnetnega ventila zelo glasen in prikaz svetlečih diod se lahko spremeni. To niso okvare.

7.3.2 Da bi izvedli preizkus delovanja (7-delni zaslon)

Ta postopek uporabite v primeru RXYSQ8.

- Prepričajte se, da so vse zelene nastavitve sistema izvedene; glejte "6.1 Izvedba nastavitve sistema" [▶ 17].
- Vključite napajanje zunanje enote in priključenih notranjih enot.



OPOMBA

Pazite, da boste napajanje vključili vsaj 6 ur pred zagonom, tako da bo dovolj moči za zagon grelnika okrova motorne gredi in za zaščito kompresorja.

- Prepričajte se, da obstaja privzeta situacija (čakanje) (H1P je OFF); glejte "6.1.4 Da bi dostopali do načina 1 ali 2" [▶ 18]. Za 5 sekund ali več pritisnite BS4. Enota bo začela izvajati preizkus delovanja.

Rezultat: Preizkus delovanja se bo samodejno izvedel, na zunanji enoti bo utripal H2P in na zaslonu uporabniškega vmesnika notranjih enot se bosta pokazala napisa "Preizkus delovanja" in "Pod centraliziranim krmiljenjem".

Koraki med postopkom samodejnega izvajanja preizkusa delovanja:

Korak	Opis
● ☀ ● ● ● ● ☀	Preverite pred zagonom (izravnavanje tlaka)
● ☀ ● ● ● ☀ ●	Krmiljenje hlajenja po zagonu
● ☀ ● ● ● ☀ ☀	Hlajenje v zanesljivih pogojih
● ☀ ● ● ☀ ● ●	Preverjanje komunikacij
● ☀ ● ● ☀ ● ☀	Preverite zaporni ventil
● ☀ ● ● ☀ ☀ ●	Preverite dolžino cevi
● ☀ ● ☀ ● ● ☀	Izčrpavanje

8 Odpravljanje težav

• Glavna koda: **E3**

• Podkoda: **-01**

8.1.1 Kode napake: Pregled

V primeru RXYSQ8:

Glavna koda	Vzrok	Rešitev
E3	<ul style="list-style-type: none"> Zaustavitveni ventil zunanje enote se ne odpre. Preveč hladilnega sredstva 	<ul style="list-style-type: none"> Odprite zaustavitveni ventil na visokotlačnem delu (plin in tekočina). Še enkrat izračunajte količino hladilega sredstva iz dolžine cevi in popravite polnjenje hladilnega sredstva, tako presežek hladilnega sredstva izčrpate z napravo za izčrpavanje hladilnega sredstva.
E4	<ul style="list-style-type: none"> Zaustavitveni ventil zunanje enote se ne odpre. Ni dovolj hladilnega sredstva 	<ul style="list-style-type: none"> Odprite zaustavitveni ventil na visokotlačnem delu (plin in tekočina). Preverite, ali je bilo polnjenje dodatnega hladilnega sredstva izvedeno pravilno. Še enkrat izračunajte zahtevano količino hladilnega sredstva iz dolžine cevi in dolijte ustrezno količino hladilnega sredstva.
E9	Okvara elektronske ekspanzijske posode (Y1E) - A1P (X21A) (Y2E) - A1P (X23A)	Preverite priključek na tiskanem vezju ali aktuator.
F3	<ul style="list-style-type: none"> Zaustavitveni ventil zunanje enote se ne odpre. Ni dovolj hladilnega sredstva 	<ul style="list-style-type: none"> Odprite zaustavitveni ventil na visokotlačnem delu (plin in tekočina). Preverite, ali je bilo polnjenje dodatnega hladilnega sredstva izvedeno pravilno. Še enkrat izračunajte zahtevano količino hladilnega sredstva iz dolžine cevi in dolijte ustrezno količino hladilnega sredstva.
F5	Preveč hladilnega sredstva	Še enkrat izračunajte količino hladilega sredstva iz dolžine cevi in popravite polnjenje hladilnega sredstva, tako presežek hladilnega sredstva izčrpate z napravo za izčrpavanje hladilnega sredstva.
H9	Okvara senzorja za okoljsko temperaturo (R1T) - A1P (X18A)	Preverite priključek na tiskanem vezju ali aktuator.
J3	Temperaturni senzor izpusta okvara (R3T): odprto vezje / kratki stik - A1P (X29A)	Preverite priključek na tiskanem vezju ali aktuator.
J5	Okvara senzorja za sesalno temperaturo (R2T) - A1P (X30A) (R7T) - A1P (X30A)	Preverite priključek na tiskanem vezju ali aktuator.
J7	Okvara senzorja za temperaturo tekočine (po podhlajanju HE) (R6T) - A1P (X30A)	Preverite priključek na tiskanem vezju ali aktuator.
J8	Okvara senzorja za temperaturo tekočine (tuljava (R4T) - A1P (X30A)	Preverite priključek na tiskanem vezju ali aktuator.
J9	Okvara senzorja za temperaturo plina (po podhlajanju HE) (R5T) - A1P (X30A)	Preverite priključek na tiskanem vezju ali aktuator.
JR	Okvara visokotlačnega senzorja (S1NPH): odprto vezje / kratki stik - A1P (X32A)	Preverite priključek na tiskanem vezju ali aktuator.
JL	Okvara nizkotlačnega senzorja (S1NPL): odprto vezje / kratki stik - A1P (X31A)	Preverite priključek na tiskanem vezju ali aktuator.
LC	Prenos zunanje enote - inverter: Težave pri prenosu INV1 / FAN1 / FAN2 - A1P (X20A, X28A)	Preverite povezavo.
P1	Neuravnotežena napajalna napetost INV1	Preverite, ali je napajanje znotraj omejitev.
U1	Okvara napajalne faze povratnega toka	Pravilno zaporedje faz.
U2	Nezadostna napetost napajanja	Preverite, ali je napetost napajanja enakomerna.
U3	Koda napake: Sistemsko preizkusno delovanje še ni bilo izvedeno (delovanje sistema ni mogoče)	Izvedite preizkusno delovanje.
U4	Zunanja enota ni pod napetostjo.	Preverite, ali so napajalni vodniki zunanje enote pravilno priključeni.
U7	Napačno ožičenje do Q1/Q2	Preverite ožičenje Q1/Q2.
U9	Sistemsko neujemanje. Uporabljena je napačna kombinacija notranjih enot (R410A, R407C, RA itd.) Okvara notranje enote	Preverite, ali so v okvari tudi druge notranje enote in potrdite, ali je kombinacija notranjih enot dovoljena.

Glavna koda	Vzrok	Rešitev
<i>UR</i>	Priključeni so neustrezni tipi notranjih enot.	Preverite tipe notranjih enot, ki so trenutno priključeni. Če niso pravilni, jih nadomestite s pravilnimi.
<i>UH</i>	Nepravine povezave med enotami.	Preverite, ali sta povezavi F1 in F2 priključene enote BP pravilno priključeni na ploščico s tiskanim vezjem zunanje enote (NA ENOTO BP). Prepričajte se, da je komunikacija z enoto BP omogočena.
<i>UF</i>	<ul style="list-style-type: none"> ▪ Zaustavitveni ventil zunanje enote se ne odpre. ▪ Cevi in ožičenje specificiranih notranjih enot niso pravilno povezani z zunanjo enoto. 	<ul style="list-style-type: none"> ▪ Odprite zaustavitveni ventil na visokotlačnem delu (plin in tekočina). ▪ Preglejte, ali so cevi in ožičenje specificiranih notranjih enot pravilno povezani z zunanjo enoto.

V primeru RXYSQ10+12:

Glavna koda	Podkoda	Vzrok	Rešitev
<i>E2</i>	-05	Aktivirano zaznavanje uhajanja ozemljitvenega toka	Enoto vnovič zaženite. Če se napaka ponovi, stopite v stik s prodajalcem.
<i>E3</i>	-01	Aktiviralo se je visokotlačno stikalo (S1PH) - A1P (X4A)	Preverite zaporni ventil ali abnormalnosti na cevovodu ali zračni pretok prek zračno hlajene tuljave.
	-02	<ul style="list-style-type: none"> ▪ Preveč hladilnega sredstva ▪ Zaporni ventil zaprt 	<ul style="list-style-type: none"> ▪ Preverite količino hladiva + dolijte hladivo v enoto. ▪ Odprite zaporne ventile
	-13	Zaporni ventil zaprt (tekočina)	Odprite zaporni ventil za tekočino.
	-18	<ul style="list-style-type: none"> ▪ Preveč hladilnega sredstva ▪ Zaporni ventil zaprt 	<ul style="list-style-type: none"> ▪ Preverite količino hladiva + dolijte hladivo v enoto. ▪ Odprite zaporne ventile.
<i>E4</i>	-01	Okvara nizkega tlaka: <ul style="list-style-type: none"> ▪ Zaporni ventil zaprt ▪ Pomanjkanje hladiva ▪ Okvara notranje enote 	<ul style="list-style-type: none"> ▪ Odprite zaporne ventile. ▪ Preverite količino hladiva + dolijte hladivo v enoto. ▪ Preverite zaslon uporabniškega vmesnika ali ožičenje prenosa med zunanjo enoto in notranjo enoto.
<i>E9</i>	-01	Okvara elektronske ekspanzijske posode (podhladitev) (Y2E) - A1P (X21A)	Preverite priključek na tiskanem vezju ali aktuator.
	-04	Okvara elektronske ekspanzijske posode (glavna) (Y1E) - A1P (X23A)	Preverite priključek na tiskanem vezju ali aktuator.
<i>F3</i>	-01	Previsoka izpustna temperatura (R21T): <ul style="list-style-type: none"> ▪ Zaporni ventil zaprt ▪ Pomanjkanje hladiva 	<ul style="list-style-type: none"> ▪ Odprite zaporne ventile. ▪ Preverite količino hladiva + dolijte hladivo v enoto.
	-20	Previsoka temperatura ohišja kompresorja (R8T): <ul style="list-style-type: none"> ▪ Zaporni ventil zaprt ▪ Pomanjkanje hladiva 	<ul style="list-style-type: none"> ▪ Odprite zaporne ventile. ▪ Preverite količino hladiva + dolijte hladivo v enoto.
<i>F6</i>	-02	<ul style="list-style-type: none"> ▪ Preveč hladilnega sredstva ▪ Zaporni ventil zaprt 	<ul style="list-style-type: none"> ▪ Preverite količino hladiva + dolijte hladivo v enoto. ▪ Odprite zaporne ventile.
<i>H9</i>	-01	Okvara senzorja za okoljsko temperaturo (R1T) - A1P (X18A)	Preverite priključek na tiskanem vezju ali aktuator.
<i>J3</i>	-16	Okvara temperaturnega senzorja izpusta (R21T): odprto vezje - A1P (X29A)	Preverite priključek na tiskanem vezju ali aktuator.
	-17	Okvara temperaturnega senzorja izpusta (R21T): kratki stik - A1P (X29A)	Preverite priključek na tiskanem vezju ali aktuator.
	-47	Okvara temperaturnega senzorja ohišja (R8T): odprto vezje - A1P (X29A)	Preverite priključek na tiskanem vezju ali aktuator.
	-48	Okvara temperaturnega senzorja ohišja (R8T): kratki stik - A1P (X29A)	Preverite priključek na tiskanem vezju ali aktuator.
<i>J5</i>	-01	Okvara senzorja temperaturo vsesavanja (R3T) - A1P (X30A)	Preverite priključek na tiskanem vezju ali aktuator.
<i>J6</i>	-01	Okvara senzorja za temperaturo odmrzovanja (R7T) - A1P (X30A)	Preverite priključek na tiskanem vezju ali aktuator.
<i>J7</i>	-05	Okvara senzorja za temperaturo tekočine (po podhlajanju HE) (R5T) - A1P (X30A)	Preverite priključek na tiskanem vezju ali aktuator.

8 Odpravljanje težav

Glavna koda	Podkoda	Vzrok	Rešitev
J8	-01	Okvara senzorja za temperaturo tekočine (tuljava (R4T) - A1P (X30A))	Preverite priključek na tiskanem vezju ali aktuator.
J9	-01	Okvara senzorja za temperaturo plina (po podhlajanju HE) (R6T) - A1P (X30A)	Preverite priključek na tiskanem vezju ali aktuator.
JA	-06	Okvara visokotlačnega senzorja (S1NPH): odprto vezje - A1P (X32A)	Preverite priključek na tiskanem vezju ali aktuator.
	-07	Okvara visokotlačnega senzorja (S1NPH): kratki stik - A1P (X32A)	Preverite priključek na tiskanem vezju ali aktuator.
JC	-06	Okvara nizkotlačnega senzorja (S1NPL): odprto vezje - A1P (X31A)	Preverite priključek na tiskanem vezju ali aktuator.
	-07	Okvara nizkotlačnega senzorja (S1NPL): kratki stik - A1P (X31A)	Preverite priključek na tiskanem vezju ali aktuator.
LC	-14	Prenos zunanje enote - inverter: Težave pri prenosu INV1 - A1P (X20A, X28A, X42A)	Preverite povezavo.
	-19	Prenos zunanje enote - inverter: Težave pri prenosu FAN1 - A1P (X20A, X28A, X42A)	Preverite povezavo.
	-24	Prenos zunanje enote - inverter: Težave pri prenosu FAN2 - A1P (X20A, X28A, X42A)	Preverite povezavo.
PI	-01	Neuravnotežena napajalna napetost INV1	Preverite, ali je napajanje znotraj omejitvev.
U1	-01	Okvara napajalne faze povratnega toka	Pravilno zaporedje faz.
	-04	Okvara napajalne faze povratnega toka	Pravilno zaporedje faz.
U2	-01	Ni napajalne napetosti INV1	Preverite, ali je napajanje znotraj omejitvev.
	-02	Izguba napajalne faze INV1	Preverite, ali je napajanje znotraj omejitvev.
U3	-03	Koda napake: Sistemsko preizkusno delovanje še ni bilo izvedeno (delovanje sistema ni mogoče)	Izvedite preizkusno delovanje.
U4	-01	Neppravilno ožičenje Q1/Q2 ali notranja - zunanja enota	Preverite ožičenje (Q1/Q2).
	-03	Neppravilno ožičenje Q1/Q2 ali notranja - zunanja enota	Preverite ožičenje (Q1/Q2).
	-04	Nenormalno dokončanje systemskega preizkusa delovanja	Še enkrat izvedite preizkus delovanja.
U7	-01	Opozorilo: napačno ožičenje do Q1/Q2	Preverite ožičenje Q1/Q2.
	-02	Koda okvare: napačno ožičenje do Q1/Q2	Preverite ožičenje Q1/Q2.
	-11	<ul style="list-style-type: none"> ▪ Z linijo F1/F2 je povezanih preveč notranjih enot ▪ Slabo ožičenje med zunanjimi in notranjimi enotami 	Preverite število in skupno zmogljivost priključenih notranjih enot.
U9	-01	Sistemsko neujemanje. Uporabljena je napačna kombinacija notranjih enot (R410A, R407C, RA itd.) Okvara notranje enote	Preverite, ali so v okvari tudi druge notranje enote in potrdite, ali je kombinacija notranjih enot dovoljena.
UR	-03	Okvara povezav notranjih enot ali nepravilna kombinacija tipov (R410A, R407C, RA, Hydrobox itd.)	Preverite, ali so v okvari tudi druge notranje enote in potrdite, ali je kombinacija notranjih enot dovoljena.
	-18	Okvara povezav notranjih enot ali nepravilna kombinacija tipov (R410A, R407C, RA, Hydrobox itd.)	Preverite, ali so v okvari tudi druge notranje enote in potrdite, ali je kombinacija notranjih enot dovoljena.
UH	-01	Napaka samodejnega naslavljanja (nekonsistentno)	Preverite, ali količina enot v komunikacijskem ožičenju ustreza količini napajanih enot (v nadzornem načinu) ali počakajte, da se konča inicializacija.
UF	-01	Napaka samodejnega naslavljanja (nekonsistentno)	Preverite, ali količina enot v komunikacijskem ožičenju ustreza količini napajanih enot (v nadzornem načinu) ali počakajte, da se konča inicializacija.
	-05	Zaporni ventil zaprt ali napačen (med sistemskim preizkusom delovanja)	Odpri zaporne ventile.

9 Tehnični podatki

Povzetek najnovejših tehničnih podatkov je na voljo na regionalni Daikin spletni strani (javno dostopna). **Popolni** tehnični podatki so na voljo na Daikin ektranetu (zahtevana avtentikacija).

9.1 Prostor za vzdrževanje: Zunanja enota

V primeru RXYSQ8:

- Ko nameščate enote eno ob drugo, morajo biti cevi usmerjene naprej, nazaj ali navzdol. V tem primeru ni mogoče usmeriti cevi vstran.
- Ko enote nameščate eno ob drugo in so cevi usmerjene nazaj, mora biti med enotami razdalja ≥ 250 mm (namesto ≥ 100 mm, kot je prikazano na slikah spodaj).

V primeru RXYSQ10+12: Ko nameščate enote eno ob drugo, morajo biti cevi usmerjene naprej ali navzdol. V tem primeru ni mogoče usmeriti cevi vstran.

Ena enota () | Ena linija enot ()

Glejte sliko 1 na notranji strani sprednjega pokrova.

- A, B, C, D** Ovira (stena/preusmeritvena pregrada)
- E** Ovira (streha)
- a, b, c, d, e** Minimalni prostor za vzdrževanje enote in ovira A, B, C, D in E
- e_B** Maksimalna razdalja med enoto in robom ovire E, v smeri ovire B
- e_D** Maksimalna razdalja med enoto in robom ovire E, v smeri ovire D
- H_U** Višina enote
- H_B, H_D** Višina ovir B in D
- 1** Zatesnite spodnji del namestitvenega ohišja, da bi preprečili izstopni zračni odprtini vračanje zraka na sesalno stran skozi dno enote.
- 2** Namestiti je mogoče največ dve enoti.
-  Ni dovoljeno

Več linij enot ()

Glejte sliko 2 na notranji strani sprednjega pokrova.

Zložene enote (ena na drugo) (maks. 2 nivoja) ()

Glejte sliko 3 na notranji strani sprednjega pokrova.

- A1=>A2** (A1) Če obstaja nevarnost, da bo kapljal kondenzat in da bo prišlo do zamrzovanja med zgornjimi in spodnjimi enotami ...
(A2) Potem namestite **streho** med zgornje in spodnje enote. Zgornjo enoto namestite dovolj visoko nad spodnjo enoto, da se na dnu zgornje enote ne bo nabiral led.
- B1=>B2** (A1) Če ne obstaja nevarnost, da bo kapljal kondenzat in da bo prišlo do zamrzovanja med zgornjimi in spodnjimi enotami ...
(B2) Ni treba namestiti strehe, ampak **zatesnite režo** med zgornje in spodnje enote, da bi preprečili izpuštnemu zraku, da bi se vračal na sesalno stran skozi dno enote.

9 Tehnični podatki

9.2 Shema napeljave cevi: zunanja enota

RXYSQ8

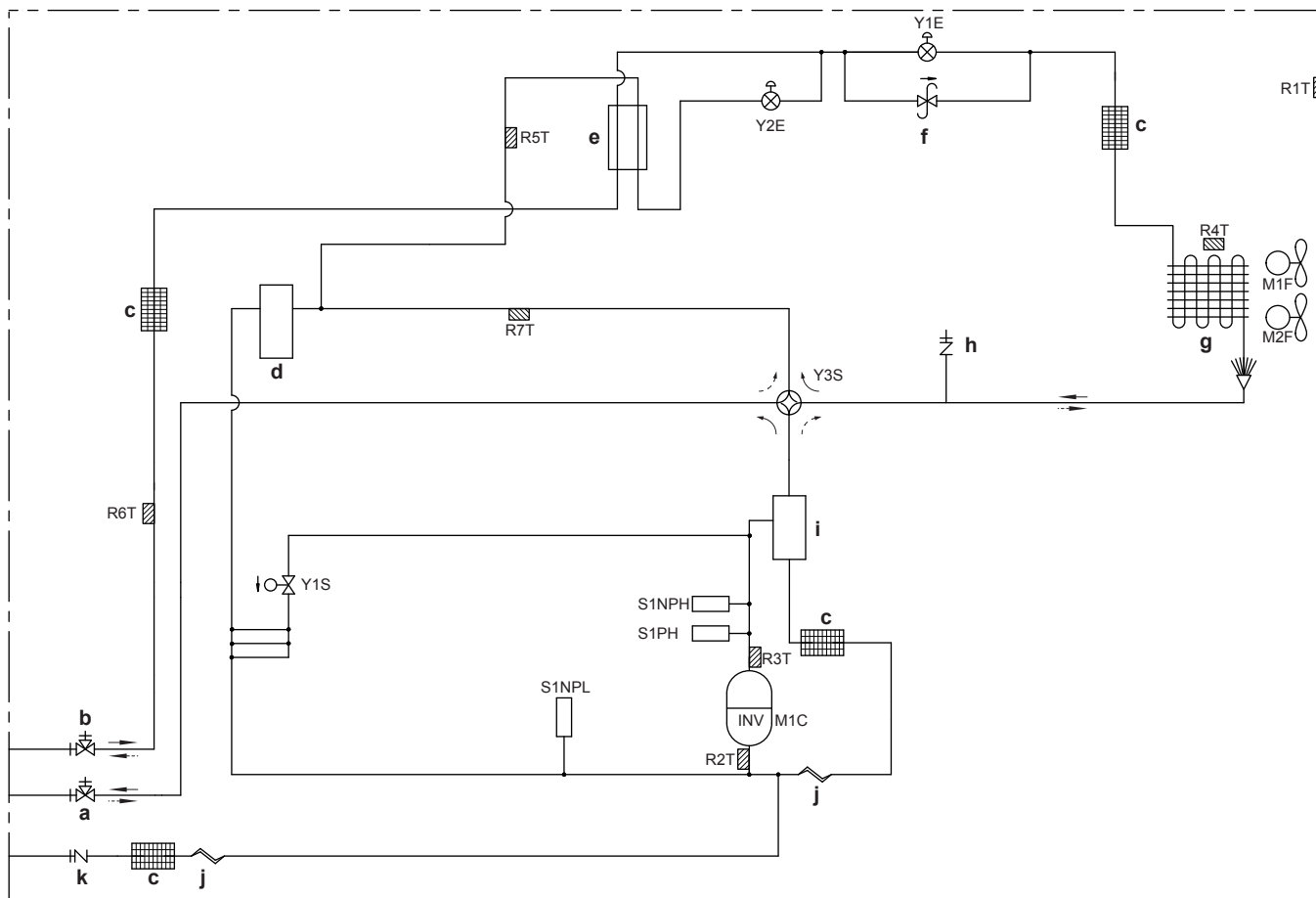

- | | | | |
|----------------|--|--------------|---|
| a | Zaporni ventil (plin) | R3T | Termistor (izpust) |
| b | Zaporni ventil (tekočina) | R4T | Termistor (izmenjevalnik toplote odstranjevalnik ledu) |
| c | Filter (4x) | R5T | Termistor (podhlajevalni izmenjevalnik toplote) |
| d | Akumulator | R6T | Termistor (cev za hladivo v tekočem stanju) |
| e | Podhlajevalna cev izmenjevalnika toplote | R7T | Termistor (vsesavanje 2) |
| f | Regulacijski tlačni ventil | S1NPH | Visokotlačni senzor |
| g | Izmenjevalnik toplote | S1NPL | Nizkotlačno stikalo |
| h | Servisni priključek (visokotlačni) | S1PH | Visokotlačno stikalo |
| i | Oljni ločevalnik | Y1E | Elektronski ekspanzijski ventil (glavni) |
| j | Kapilarna cev (2x) | Y2E | Elektronska ekspanzijska posoda (podhlajevalni izmenjevalnik toplote) |
| k | Servisni priključek (polnjenje hladiva) | Y1S | Elektromagnetni ventil |
| M1C | Kompresor | Y3S | Elektromagnetni ventil (4-smerni ventil) |
| M1F-M2F | Motor ventilatorja | → | Ogrevanje |
| R1T | Termistor (zrak) | ⇌ | Hlajenje |
| R2T | Termistor (vsesavanje 1) | | |

RXYSQ10+12

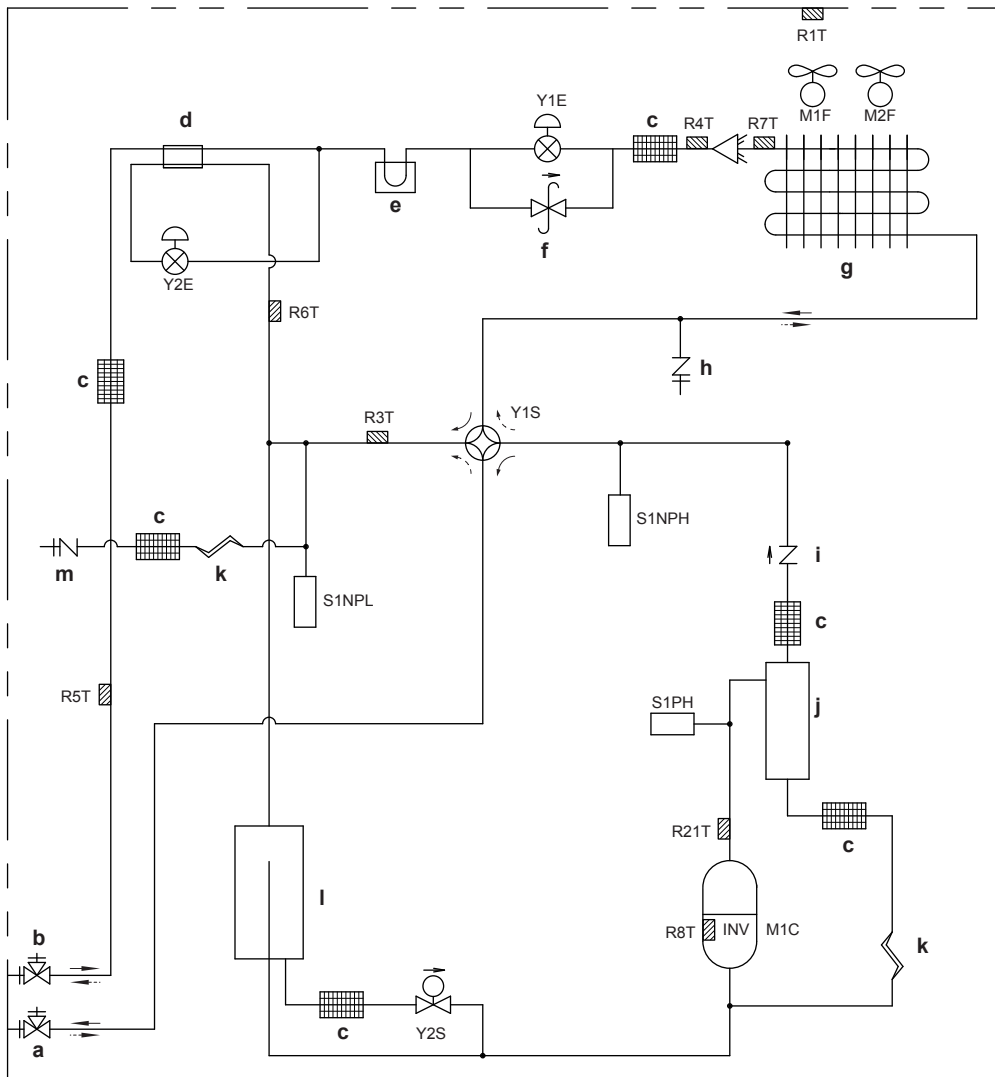

- a Zaporni ventil (plin)
- b Zaporni ventil (tekočina)
- c Filter (6x)
- d Podhlajevalni izmenjevalnik toplote
- e Tiskano vezje izmenjevalnika
- f Regulacijski tlačni ventil
- g Izmenjevalnik toplote
- h Servisni priključek (visokotlačni)
- i Preverite ventil
- j Oljni ločevalnik
- k Kapilarna cev (2x)
- l Akumulator
- m Servisni priključek (polnjenje hladiva)
- M1C Kompresor
- M1F-M2F Motor ventilatorja
- R1T Termistor (zrak)
- R21T Termistor (izpust)
- R3T Termistor (vstop)
- R4T Termistor (izmenjevalnik toplote cevi za hladivo v tekočem stanju)
- R5T Termistor (cev za hladivo v tekočem stanju)
- R6T Termistor (podhlajevalni izmenjevalnik toplote)
- R7T Termistor (izmenjevalnik toplote odstranjevalnik ledu)
- R8T Termistor (ohišje M1C)
- S1NPH Visokotlačni senzor
- S1NPL Nizkotlačno stikalo
- S1PH Visokotlačno stikalo
- Y1E Elektronski ekspanzijski ventil (glavni)
- Y2E Elektronska ekspanzijska posoda (podhlajevalni izmenjevalnik toplote)
- Y1S Elektromagnetni ventil (4-smerni ventil)
- Y2S Elektromagnetni ventil
- Ogrevanje
- ← Hlajenje

9.3 Shema povezav: Zunanja enota

Vežalna shema je priložena enoti; najdete jo na notranji strani servisnega pokrova.

Opombe za RXYSQ8:

- 1 Ta shema povezav se nanaša le na zunanjo enoto.
- 2 Simboli (glejte spodaj).
- 3 Simboli (glejte spodaj).
- 4 Glejte priročnik za nameščanje za ožičenje povezav za prenos NOTRANJA-ZUNANJA enota F1-F2 in ZUNANJA-ZUNANJA prenos F1-F2.
- 5 Glejte namestitveni priročnik za način uporabe stikal BS1-BS5 in DS1.
- 6 Ko deluje, varnostne naprave S1PH ne spravljajte v kratki stik.
- 7 Barve (glejte spodaj).

Opombe za RXYSQ10+12:

- 1 Ta shema povezav se nanaša le na zunanjo enoto.
- 2 Simboli (glejte spodaj).
- 3 Glejte priročnik za nameščanje za ožičenje povezav za prenos NOTRANJA-ZUNANJA enota F1-F2 in ZUNANJA-ZUNANJA prenos F1-F2.
- 4 Glejte namestitveni priročnik za način uporabe stikal BS1-BS3.

9 Tehnični podatki

- 5 Ko deluje, varnostne naprave S1PH ne spravljajte v kratki stik.
- 6 Barve (glejte spodaj).

Simboli:

L	Napetostni vodnik
N	Nevtralni vodnik
⋮ ■ ■ ■ ⋮	Zunanje ožičenje
□ □ □ □	Povezavna letvica
⊞	Konektor
⌚	Fiksni priključek
⊖	Premični priključek
⊕	Ozemljitvena zaščita (vijak)
⊕	Brezšumni ozemljitveni vodnik
⊖	Priključek

Barve:

BLK	Črna
BLU	Modra
BRN	Rjava
GRN	Zelena
ORG	Oranžna
RED	Rdeča
WHT	Bela
YLW	Rumena

Legenda za vezalno shemo RXYSQ8:

A1P	Tiskano vezje (glavno)
A2P	Ploščica s tiskanim vezjem (filter šuma)
A3P	Tiskano vezje (inverter)
A4P	Tiskano vezje (ventilator 1)
A5P	Tiskano vezje (ventilator 2)
BS1~BS5	Stikalo z gumbom
C32, C67	Kondenzator
DS1	DIP-stikalo
E1HC	Grelnik okrova motorne gredi
F1U, F2U	Varovalka (T 3,15 A / 250 V) (A1P)
F101U	Varovalka (5 A, DC650 V) (A4P) (A5P)
F400U	Varovalka (T 6,3 A / 250 V) (A2P)
H1P~H8P	Svetleča dioda (servisni monitor - oranžna)
H2P:	
	<ul style="list-style-type: none"> ▪ Pripravite, preizkusite: Utripanje ▪ Ugotovljena napaka v delovanju: Prižgana
HAP	Svetleča dioda (servisni monitor - zelena)
K1R	Magnetni rele (A3P)
K2M	Magnetni kontaktor (M1C) (A3P)
K3R	Magnetni rele (A2P)
K3R	Magnetni rele (Y1S)
K5R	Magnetni rele (Y3S)
K7R	Magnetni rele (E1HC)
L1R	Dušilka
M1C	Motor (kompresor)
M1F, M2F	Motor (zgornji in spodnji ventilator)
PS	Preklopnik napajanja (A1P) (A3P)
Q1RP	Zaščita povratne faze
R2, R3	Upor

R24	Upor (senzor toka) (A4P) (A5P)
R95	Upor (omejitev toka)
R1T	Termistor (zrak)
R2T	Termistor (vsesavanje 1)
R3T	Termistor (izpust)
R4T	Termistor (izmenjevalnik toplote odstranjevalnik ledu)
R5T	Termistor (podhlajevalni izmenjevalnik toplote)
R6T	Termistor (cev za hladivo v tekočem stanju)
R7T	Termistor (vsesavanje 2)
S1NPH	Visokotlačni senzor
S1NPL	Nizkotlačno stikalo
S1PH	Visokotlačno stikalo
V1CP	Vhod za varnostne naprave
V1R	Modul IGBT (A4P) (A5P)
V1R	Premostitev diode za modul IGBG (A3P)
X1A, X2A	Konektor (M1F)
X3A, X4A	Konektor (M2F)
X1M	Povezavna letvica (napajanje)
X1M	Povezavna letvica (krmiljenje) (A1P)
Y1E	Elektronski ekspanzijski ventil (glavni)
Y2E	Elektronska ekspanzijska posoda (podhlajevalni izmenjevalnik toplote)
Y1S	Elektromagnetni ventil
Y3S	Elektromagnetni ventil (4-smerni ventil)
Z1C~Z8C	Protišumni filter (feritno jedro)
Z1F	Protišumni filter (s prenapetostnim odvodnikom)

Legenda za vezalno shemo RXYSQ10+12:

A1P	Tiskano vezje (glavno)
A2P	Ploščica s tiskanim vezjem (filter šuma)
A3P	Tiskano vezje (inverter)
A4P	Tiskano vezje (ventilator 1)
A5P	Tiskano vezje (ventilator 2)
BS1~BS3	Stikalo z gumbom (A1P)
C47, C48	Kondenzator
DS1, DS2	DIP-stikalo (A1P)
E1HC	Grelnik okrova motorne gredi
F1U, F2U	Varovalka (T 3,15 A / 250 V) (A1P)
F101U	Varovalka (A4P) (A5P)
F411U, F412U	Varovalka (A2P)
F601U	Varovalka (A3P)
HAP	Svetleča dioda (servisni monitor - zelena) (A1P) (A3P) (A4P) (A5P)
K1M	Magnetni kontaktor (A3P)
K1R	Magnetni rele (A3P)
K3R	Magnetni rele (A3P)
K4R	Magnetni rele (Y2S) (A1P)
K7R	Magnetni rele (E1HC) (A1P)
K11R	Magnetni rele (Y1S) (A1P)
L1R	Dušilka
M1C	Motor (kompresor)
M1F, M2F	Motor (zgornji in spodnji ventilator)
PS	Preklopnik napajanja (A1P) (A3P)
Q1LD	Vezje za zaznavanje puščanja (A1P)

Q1RP	Vezje za zaznavanje povratne faze (A1P)	S1PH	Visokotlačno stikalo
R1T	Termistor (zrak)	SEG1~SEG3	7-segmentni zaslon (A1P)
R21T	Termistor (izpust)	T1A	Senzor toka
R3T	Termistor (vstop)	V1R	Napajalni modul (A3P) (A4P) (A5P)
R4T	Termistor (izmenjevalnik toplote cevi za hladivo v tekočem stanju)	V2R	Napajalni modul (A3P)
R5T	Termistor (cevi za hladivo v tekočem stanju)	X1A, X2A	Konektor (M1F)
R6T	Termistor (podhlajevalni izmenjevalnik toplote)	X3A, X4A	Konektor (M2F)
R7T	Termistor (izmenjevalnik toplote odstranjevalnik ledu)	X1M	Povezavna letvica (napajanje)
R8T	Termistor (ohišje M1C)	X1M	Povezavna letvica (krmiljenje) (A1P)
R1	Upor (omejitev toka) (A3P)	Y1E	Elektronski ekspanzijski ventil (glavni)
R24	Upor (senzor toka) (A4P)	Y2E	Elektronska ekspanzijska posoda (podhlajevalni izmenjevalnik toplote)
R313	Upor (senzor toka) (A3P)	Y1S	Elektromagnetni ventil (4-smerni ventil)
R865, R867	Upor (A3P)	Y2S	Elektromagnetni ventil
S1NPH	Visokotlačni senzor	Z1C~Z4C	Protišumni filter (feritno jedro)
S1NPL	Nizkotlačno stikalo	Z1F	Protišumni filter (s prenapetostnim odvodnikom) (A2P)

Za uporabnika

10 O sistemu

Notranjo enoto, ki je del sistema s toplotno črpalko VRV IV-S, je mogoče uporabljati za ogrevanje/hlajenje. Tip notranje enote, ki ga je mogoče uporabljati, je odvisen od serije zunanje enote.



OPOMBA

Sistema NE uporabljajte v druge namene. Da ne bi prišlo do propadanja kakovosti, NE uporabljajte enote za ohlajanje natančnih inštrumentov, hrane, rastlin, živali ali umetniških del.



OPOMBA

Za prihodnje spremembe ali razširitve sistema:

Poln pregled dovoljenih kombinacij (za prihodnje razširitve sistema) je na voljo v tehnično-inženirskih podatkih in ga je treba upoštevati. Stopite v stik z monterjem, da pridobite več informacij in profesionalne nasvete.



INFORMACIJA

- Kombinacija notranjih enot VRV DX in RA DX ni dovoljena.
- Kombinacija notranjih enot RA DX in AHU ni dovoljena.
- Kombinacija notranjih enot RA DX in notranjih enot z zračno zaveso ni dovoljena.

10.1 Razpostavitve sistema

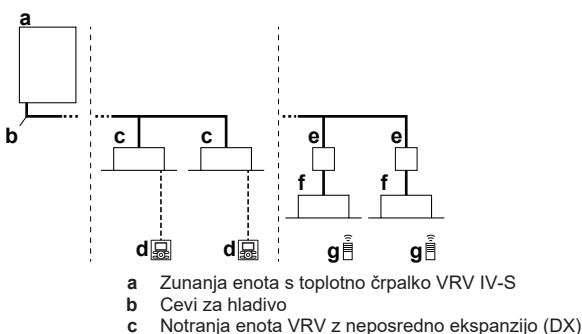

- d** Uporabniški vmesnik (namenski glede na tip notranje enote)
- e** Omarica BP (zahtevana za povezavo notranjih enot z neposredno ekspanzijo (DX) Residential Air (RA) ali Sky Air (SA))
- f** Notranje enote Residential Air (RA) z neposredno ekspanzijo (DX)
- g** Uporabniški vmesnik (brezžični, namenski glede na tip notranje enote)

11 Uporabniški vmesnik



OPOMIN

- Nikoli se ne dotikajte notranjih delov upravljalnika.
- NE odstranjujte čelne plošče. Dotikati se nekaterih delov v notranjosti je nevarno in lahko privede do težav z napravo. Za preverjanje in prilagajanje notranjih delov stopite v stik s prodajalcem.

V priročniku za uporabo je neizčrpen pregled glavnih funkcij sistema.

Podrobne informacije o zahtevanih dejanjih za doseganje določenih funkcij je mogoče najti v namenskem priročniku za montažo in delovanje notranje enote.

Glejte priročnik za uporabo nameščenega uporabniškega vmesnika.

12 Delovanje

12.1 Razpon delovanja

Sistem uporabljajte v naslednjih temperaturnih in vlažnostnih razponih, tako da bo njegovo delovanje varno in učinkovito.

	Hlajenje	Ogrevanje
Zunanja temperatura	-5~52°C DB	-20~21°C DB -20~15,5°C WB
Notranja temperatura	21~32°C DB	15~27°C DB
	14~25°C WB	

12 Delovanje

	Hlajenje	Ogrevanje
Vlažnost v prostoru	≤80% ^(a)	

- (a) Da bi se izognili nastanku kondenzata in kapljanju vode iz enote. Če sta temperatura ali vlažnost zunaj teh pogojev, se lahko vključijo varnostne naprave in klimatska naprava morda ne bo delovala.

Zgornji delovni razpon je veljaven le, če so notranje enote z neposredno ekspanzijo povezane v sistem VRV IV-S.



Posebni delovni razponi so veljavni v primeru uporabe AHU. Najti jih je mogoče v priročniku za montažo/uporabo teh enot. Najnovejše informacije je mogoče najti v tehnično-inženirskih podatkih.

12.2 Delovanje sistema

12.2.1 O delovanju sistema

- Postopek delovanja se spreminja glede na kombinacijo zunanjih enot in uporabniškega vmesnika.
- Da bi zaščitili enoto, vključite stikalo glavnega napajanja 6 ur pred delovanjem.
- Če je glavno napajanje izključeno med delovanjem, se bo delovanje samodejno zagnalo, ko se vključi glavno napajanje.

12.2.2 O načinih hlajenje, ogrevanje, samo ventilator in samodejno delovanje

- Preklopa ni mogoče izvesti z uporabniškim vmesnikom, katerega zaslon prikazuje  "preklop pod centraliziranim krmiljenjem" (glejte namestitvev in priročnik za uporabo uporabniškega vmesnika).
- Ko zaslon  "preklop pod centraliziranim krmiljenjem" utripa, glejte ["12.5.1 O nastavljanju glavnega uporabniškega vmesnika"](#) [▶ 35].
- Ventilator lahko deluje še minuto zatem, ko se ogrevanje zaustavi.
- Pretok zraka se lahko samodejno prilagodi glede na temperaturo prostora, lahko pa se vnetilator nemudoma zaustavi. To ni okvara.

12.2.3 O ogrevanju

Lahko se zgodi, da bo dlje trajalo, da se doseže temperatura za ogrevanje kakor za ohlajanje.

Naslednje operacije se izvedejo, da bi preprečili padec moči pri ogrevanju ali vpihovanje hladnega zraka.

Odmrzovanje

Pri ogrevanju se zaledenitev zračno hlajene tuljave zunanje enote sčasoma poveča, kar omeji prenos energije na tuljavo zunanje enote. Zmogljivost ogrevanja pade in sistem mora preklopiti v način odmrzovanja, da je mogoče odstraniti zmrzal s tuljave zunanje enote. Med odmrzovanjem bo zmogljivost ogrevanja notranje enote začasno padla, dokler ne bo odmrzovanje dokončano. Po odmrzovanju bo enota spet imela polno zmogljivost ogrevanja.

Notranja enota bo zaustavila delovanje ventilatorja, ciklus hladiva se bo obrnil in energija iz stavbe bo uporabljena za odmrzovanje tuljave zunanje enote.

Na zaslonu notranje enote bo prikazano odmrzovanje .

Vroči zagon

Da bi preprečili hladnemu zraku, da bi pihal iz notranje enote na začetku grejta, se ventilator samodejno zaustavi. Zaslon uporabniškega vmesnika prikazuje . Preden se ventilator zažene, lahko preteče nekaj časa. To ni okvara.

12.2.4 Da bi krmilili sistem

- Večkrat pritisnite gumb za izbiro načina delovanja na uporabniškem vmesniku in izberite želeni način delovanja.

 Hlajenje

 Ogrevanje

 Samo delovanje ventilatorja

- Pritisnite gumb ON/OFF na uporabniškem vmesniku.

Rezultat: Prižge se krmilna lučka za delovanje in sistem začne delovati.

12.3 Uporaba programa sušenje

12.3.1 O programu sušenje

- Ta program je namenjen zmanjševanju vlažnosti v prostoru, ki povzroči le minimalen padec temperature (minimalno hlajenje prostora).
- Mikroračunalnik samodejno določi temperaturo in hitrost ventilatorja (ni mogoče nastaviti z uporabniškim vmesnikom).
- Sistem ne začne delovati, če je v prostoru prehladno (<20° C).

12.3.2 Da bi uporabljali program sušenje

Da bi začeli

- Nekajkrat pritisnite tipko za izbiro načina delovanja in izberite  (program suho delovanje).

- Pritisnite gumb ON/OFF na uporabniškem vmesniku.

Rezultat: Prižge se krmilna lučka za delovanje in sistem začne delovati.

- Pritisnite tipko za uravnavanje smeri zraka (le za dvojni pretok, multi pretok, vogalno, stropno in montažo na steno). Glejte ["12.4 Prilagajanje smeri pretoka zraka"](#) [▶ 34] za podrobnosti.

Da bi delovanje zaustavili

- Še enkrat pritisnite gumb ON/OFF na uporabniškem vmesniku.

Rezultat: Krmilna lučka ugasne in sistem neha delovati.



OPOMBA

Napajanja ne prekinite takoj, ko se enota zaustavi, ampak počakajte vsaj 5 minut.

12.4 Prilagajanje smeri pretoka zraka

Poglejte v priročnik za delovanje uporabniškega vmesnika.

12.4.1 O loputi za pretok zraka

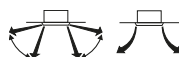

Enote z dvojnimi in multi pretokom

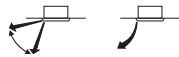

Vogalne enote

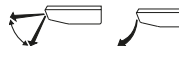

Enote, obešene na strop





Enote, nameščene na steno

Za naslednje pogoje mikroračunalnik nadzoruje smer pretoka zraka, ki je lahko drugačna od tiste, prikazane na zaslonu.

Hlajenje	Ogrevanje
<ul style="list-style-type: none"> Ko je temperatura v prostoru nižja od nastavljene temperature. 	<ul style="list-style-type: none"> Pri zagonu delovanja. Ko je temperatura v prostoru višja od nastavljene temperature. Med odmrzovanjem.
<ul style="list-style-type: none"> Ko je izbran neprekinjen način delovanja z vodoravnim pretokom zraka. Ko se izvaja neprekinjeno delovanje z navzdol usmerjenim zrakom sočasno z ohlajanjem z enoto, obešeno s stropa ali nameščeno na steno, mikroračunalnik lahko usmerja pretok zraka in se nato spremeni tudi prikaz na uporabniškem vmesniku. 	

Smer zračnega pretoka je mogoče prilagoditi na enega od naslednjih načinov:

- Zračna loputa sama spremeni svoj položaj.
- Smer pretoka nastavi uporabnik.
- Samodejni  in zeleni položaj .



OPOZORILO

Odprtine za izstop zraka ali vodoravnih platic nihajne lopute se nikoli ne dotikajte med delovanjem naprave. Vanje se lahko ujamejo prsti ali pa se enota pokvari.



OPOMBA

- Omejitev premikanja lopute je mogoče spremeniti. Za podrobnosti stopite v stik s prodajalcem. (Ie za dvojni pretok, večkratni pretok, vogalno, stropno in montažo na steno).
- Izogibajte se delovanju v vodoravni smeri . To lahko povzroči pojav rose ali posedanje prahu na stropu ali loputi.

12.5 Nastavitev glavnega uporabniškega vmesnika

12.5.1 O nastavljanju glavnega uporabniškega vmesnika

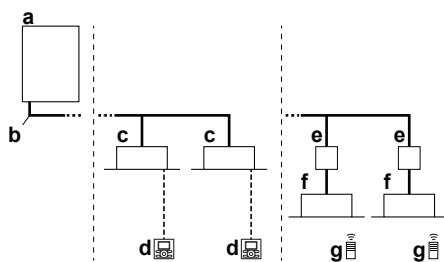

- a Zunanja enota s toplotno črpalko VRV IV-S
- b Cevi za hladivo
- c Notranja enota VRV z neposredno ekspanzijo (DX)
- d Uporabniški vmesnik (namenski glede na tip notranje enote)
- e Omarica BP (zahtevana za povezavo notranjih enot z neposredno ekspanzijo (DX) Residential Air (RA) ali Sky Air (SA))
- f Notranje enote Residential Air (RA) z neposredno ekspanzijo (DX)
- g Uporabniški vmesnik (brezžični, namenski glede na tip notranje enote)

Ko je sistem nameščen, kot je prikazano na zgornji sliki, je treba enega od uporabniških vmesnikov nameniti za glavni uporabniški vmesnik.

Na zaslonu pomožnih uporabniških vmesnikov je prikazano  (preklop pod centraliziranim krmiljenjem) in pomožni uporabniški vmesniki samodejno sledijo načinu delovanja, ki ga narekuje glavni uporabniški vmesnik.

Le glavni uporabniški vmesnik lahko izbere ogrevanje ali hlajenje.



12.5.2 Da bi določili glavni uporabniški vmesnik (VRV DX)

Če so priključene samo notranje enote VRV DX v sistem VRV IV-S:

- Pritisnite izbirni gumb za način delovanja trenutnega glavnega uporabniškega vmesnika in ga držite 4 sekunde. Če tega postopka še niste izvedli, ga lahko prvič, ko uporabite uporabniški vmesnik.

Rezultat: Zaslon, ki prikazuje  (preklop pod centraliziranim krmiljenjem) vseh pomožnih uporabniških vmesnikov, priključenih na isto zunanjo enoto, utripa.

- Pritisnite izbirni gumb za način delovanja krmilnika, za katerega želite določiti, da je glavni uporabniški vmesnik.

Rezultat: Določanje je dokončano. Ta uporabniški vmesnik je določen kot glavni in na njegovem zaslonu je prikazan  (preklop pod centraliziranim krmiljenjem), ki izgine. Na zaslonu drugih uporabniških vmesnikov je prikazano  (preklop pod centraliziranim krmiljenjem).

12.5.3 Da bi določili glavni uporabniški vmesnik (RA DX)

Če so priključene samo notranje enote RA DX v sistem VRV IV-S:

- Zaustavite vse notranje enote.
- Ko sistem ne deluje (vsi termostati notranjih enot so na OFF), lahko določite glavno notranjo enoto RA DX z naslavljanjem te enote z infrardečim uporabniškim vmesnikom (ukaz termostat ON v zelenem načinu).

Edini način za spreminjanje glavne enote je s ponovitvijo prejšnjega postopka. Preklop hlajenje/ogrevanje (ali obratno) je mogoče le s spremembo načina delovanja določene glavne notranje enote.

13 Vzdrževanje in servisiranje



OPOMBA

Enote nikoli ne pregledujte ali servisirajte sami. Pokličite strokovnjaka - serviserja, ki naj opravi to delo.



OPOZORILO

Ko varovalka pregori, je nikoli ne zamenjajte s tako z drugačno ampersko oznako ali drugimi vodniki. Uporaba vodnika ali bakrenega vodnika lahko povzroči okvaro na napravi ali požar.



OPOMIN

Ne vtikajte prstov, paličic ali drugih predmetov v vstopno ali izstopno zračno odprtino. NE odstranjujte varovalne rešetke ventilatorja. Ker se ventilator vrti zelo hitro, lahko povzroči poškodbe.



OPOMIN

Po dolgotrajni uporabi preverite, ali so morebiti na stojalu enote in fittingih nastale poškodbe. Če je poškodovana, lahko pade in koga poškoduje.

14 Odpravljanje težav



OPOMBA

Ne brišite delovne plošče krmilnika z bencinom, razredčilom, s krpami, prepojenimi s kemičnimi snovmi itd. Krmilna plošča se lahko razbarva ali pa se lahko z nje odluči zaščitni premaz. Če je krmilna plošča zelo umazana, krpo zmočite v nevtralnem detergentu, razredčenem z vodo, in očistite ploščo. Obrišite jo s suho krpo.

13.1 O hladivu

Ta izdelek vsebuje toplogredne fluorirane pline. Plinov NE spuščajte v ozračje.

Tip hladiva: R410A

Vrednost potenciala globalnega ogrevanja (GWP): 2087,5



OPOMBA

V Evropi se **izpusti toplogrednih plinov** celotne polnitve hladiva v sistemu (izraženo v tonah ekvivalentu CO₂) uporablja za določanje vzdrževalnih intervalov. Upoštevajte zadevno zakonodajo.

Formula za izračun izpusta toplogrednih plinov: GWP vrednost hladiva × Skupno polnjenje hladiva [v kg] / 1000

Prosimo, da stopite v stik z monterjem, če želite več informacij.



OPOZORILO

Hladivo v sistemu je varno in navadno ne pušča. Če pride do izlita hladiva v prostoru, se lahko ob njegovem stiku z ognjem ali gorilcem, grelcem ali kuhalnikom, sproščajo škodljivi plini.

Izključite vse vnetljive grelne naprave, prostor prezračite in stopite v stik s prodajalcem, pri katerem ste kupili enoto.

Sistema ne uporabljajte, dokler serviser ne potrdi, da je del, na katerem je hladivo puščalo, popravljen.

13.2 Poprodajne storitve in garancija

13.2.1 Garancijsko obdobje

- Izdelku je priložena garancijska izjava, ki jo prodajalec izpolni ob montaži. Celotno izjavo mora stranka pregledati in skrbno shraniti.
- Če so popravila klimatske naprave potrebna v garancijskem obdobju, stopite v stik s prodajalcem in imejte garancijsko izjavo pri roki.

13.2.2 Priporočeno vzdrževanje in pregledovanje

Ker se na enoti nabere prah, ko jo uporabljate več let, se bo njena zmogljivost nekoliko zmanjšala. Ker čiščenje in razstavljanje notranjosti enote zahteva strokovnjaka in da bi zagotovili najboljše vzdrževanje za svoje enote, vam priporočamo, da sklenete pogodbo o vzdrževanju in pregledovanju poleg običajnih vzdrževalnih dejavnosti. Mreža naših prodajalcev ima dostop do stalne rezerve sestavnih delov, tako da lahko vaša enota deluje tako dolgo, kot je mogoče. Za dodatne informacije stopite v stik s prodajalcem.

Ko od prodajalca zahtevate poseg, vedno navedite:

- Celotno ime modela enote.
- Tovarniško številko (navedeno na identifikacijski ploščici enote).
- Datum montaže.
- Simptome ali okvaro in podrobnosti o okvari.



OPOZORILO

- Enote ne spreminjajte, razstavljajte, odstranjujte, na novo nameščajte ali popravljajte sami, saj lahko nepravilno razstavljanje ali montaža povzročita električni udar ali požar. Stopite v stik s prodajalcem.
- Če pride do puščanja hladiva, preverite, da ni nikjer v bližini odprt ogenj. Hladivo je samo po sebi popolnoma varno, ni strupeno in ni vnetljivo, vendar bo ustvarilo strupene pline, če slučajno pušča v prostoru, kjer je zrak vnetljiv zaradi ventilatorskih grelcev, plinskih kuhalnikov itd. Strokovno usposobljeno servisno osebje naj vam vedno potrdi, da je bila točka puščanja hladiva popravljena, preden enoto spet zaženete.

14 Odpravljanje težav

Če pride do ene od naslednjih okvar, se obrnite na prodajalca.



OPOZORILO

Izključite napravo in prekinite napajanje, če se zgodi karkoli nenavadnega (vonj po zažganem itd.).

Nadaljnje delovanje enote v takšnih pogojih lahko povzroči poškodbe naprave, električni udar ali požar. Stopite v stik s prodajalcem.

Sistem MORA popraviti kvalificiran serviser.

Okvara	Poseg
Če se pogosto prožijo varnostne naprave, na primer varovalke, stikala ali stikalo na ozemljitvenem vodniku, ali pa če stikalo ON/OFF ne deluje pravilno.	Izključite glavno stikalo.
Če voda pušča iz enote.	Zaustavite delovanje.
Stikalo za delovanje NE deluje dobro.	Izključite (OFF) električno omrežje.
Če je na zaslonu uporabniškega vmesnika prikazana številka enote, indikator delovanja utripa in pojavi se koda napake.	Obvestite monterja in mu sporočite kodo napake.

Če sistem ne deluje pravilno, razen v zgoraj opisanem primeru, in ni videti, da bi bila razlog ena od naštetih okvar, raziščite sistem v skladu z naslednjim postopkom.

Okvara	Poseg
Sistem sploh ne deluje.	<ul style="list-style-type: none">Preverite, ali gre za izpad električnega toka. Počakajte, da bo napajanje spet vzpostavljeno. Če med delovanjem zmanjka električnega toka, se bo sistem samodejno zagnal, takoj ko bo napajanje spet na voljo.Preverite, da nista pregorela varovalka ali prekinjalo. Zamenjajte varovalko in ponastavite prekinjalo, če je to potrebno.
Če začne sistem delovati v načinu Samo delovanje ventilatorja, a se zaustavi, ko bi moral začeti greti ali hladiti.	<ul style="list-style-type: none">Preverite, ali sta vstopna ali izstopna zračna odprtina zamašeni. Odstranite oviro in prezračite.Preverite, ali je na zaslonu uporabniškega vmesnika prikazano (čas, da očistite zračni filter). (Glej "13 Vzdrževanje in servisiranje" [p. 35] in "Vzdrževanje" v priročniku za notranjo enoto.)

Okvara	Poseg
Sistem deluje, a ne hladi ali ogreva dovolj.	<ul style="list-style-type: none"> ▪ Preverite, ali sta vstopna ali izstopna zračna odprtina zamašeni. Odstranite oviro in prezračite. ▪ Preverite, ali se je zamašil zračni filter (glejte "Vzdrževanje" v priročniku za notranjo enoto). ▪ Preverite nastavitve temperature. ▪ Na svojem uporabniškem vmesniku preverite nastavitve hitrosti ventilatorja. ▪ Preverite, ali so odprta okna ali vrata. Zaprite okna in vrata, da ne bi v prostor pihal veter. ▪ Preverite, da ni med hlajenjem v prostoru preveč ljudi. Preverite, ali je vir toplote v prostoru premočan. ▪ Preverite, ali v prostor sije direktno sonce. Uporabite zavese ali žaluzije. ▪ Preverite, ali je kot zračnega toka nastavljen pravilno.

Ko preverite vse zgornje točke in ugotovite, da ne morete sami odpraviti težave, stopite v stik z monterjem in navedite simptome težav, celotno ime modela enote (če je to mogoče, s tovarniško številko vred) in datum montaže (verjetno je naveden na garancijski izjavi).

14.1 Kode napake: Pregled

V primeru, da se na zaslonu uporabniškega vmesnika notranje enote pojavi koda napake/okvare, stopite v stik z monterjem in ga obvestite o kodi, tipu enote in serijski številki (vsi ti podatki so na napisni ploščici na enoti).

Za vašo referenco je na voljo tudi seznam kod napak. Odvisno od stopnje kode jo lahko ponastavite z gumbom ON/OFF. Če to ni mogoče, prosite svojega monterja za nasvet.

Glavna koda	Vsebina
<i>R0</i>	Aktivirala se je zunanja varnostna naprava
<i>R1</i>	Odpoved EEPROM (notranja)
<i>R3</i>	Napaka pri izpustu iz sistema (notranja)
<i>R5</i>	Okvara motorja ventilatorja (notranja)
<i>R7</i>	Okvara motorja nihajne lopute (notranja)
<i>R9</i>	Okvara ekspanzijske posode (notranja)
<i>RF</i>	Okvara izpusta (notranja enota)
<i>RH</i>	Okvara filtra protiprašne komore (notranja)
<i>RJ</i>	Napaka pri nastavitvi zmogljivosti (notranja)
<i>Ĉ1</i>	Okvara pri prenosu med PCB in pomožno PCB (notranja)
<i>Ĉ4</i>	Okvara termistorja izmenjevalnika toplote (notranja; tekočina)
<i>Ĉ5</i>	Okvara termistorja izmenjevalnika toplote (notranja; plin)
<i>Ĉ9</i>	Okvara termistorja sesalnika zraka (notranja)
<i>ĈR</i>	Okvara termistorja izpusta zraka (notranja)
<i>ĈE</i>	Okvara detektorja gibanja ali talnega temperaturnega senzorja (notranja)
<i>ĈJ</i>	Okvara termistorja uporabniškega vmesnika (notranja)
<i>E1</i>	Okvara PCB (zunanja)
<i>E2</i>	Aktiviral se je detektor uhajanja toka (zunanja)
<i>E3</i>	Aktiviralo se je visokotlačno stikalo

Glavna koda	Vsebina
<i>E4</i>	Nepravilno delovanje nizkega tlaka (zunanja)
<i>E5</i>	Zaznan je bil zaklep kompresorja (zunanja)
<i>E7</i>	Okvara motorja ventilatorja (zunanja)
<i>E9</i>	Okvara elektronske ekspanzijske posode (zunanja)
<i>F3</i>	Nepravilna izpustna temperatura (zunanja)
<i>F4</i>	Nenormalna temperatura vsesavanja (zunanja)
<i>F5</i>	Zaznana je prenapoljenost hladiva
<i>H3</i>	Okvara visokotlačnega stikala
<i>H4</i>	Okvara nizkotlačnega stikala
<i>H7</i>	Težave z motorjem ventilatorja (zunanja)
<i>H9</i>	Okvara senzorja za okoljsko temperaturo (zunanja)
<i>J1</i>	Okvara tlačnega senzorja
<i>J2</i>	Okvara senzorja toka
<i>J3</i>	Okvara senzorja za izpustno temperaturo (zunanja)
<i>J4</i>	Okvara senzorja za temperaturo plina izmenjevalnika toplote (zunanja)
<i>J5</i>	Okvara senzorja za sesalno temperaturo (zunanja)
<i>J6</i>	Okvara senzorja za temperaturo odmrzovanja (zunanja)
<i>J7</i>	Okvara senzorja za temperaturo tekočine (po podhlajanju HE) (zunanja)
<i>J8</i>	Okvara senzorja za temperaturo tekočine (tuljava) (zunanja)
<i>J9</i>	Okvara senzorja za temperaturo plina (po podhlajanju HE) (zunanja)
<i>JR</i>	Okvara visokotlačnega senzorja (S1NPH)
<i>JĈ</i>	Okvara nizkotlačnega senzorja (S1NPL)
<i>L1</i>	Abnormalno tiskano vezje INV
<i>L4</i>	Abnormalna temperatura smernega stabilizatorja
<i>L5</i>	Okvarjen inverter PCB
<i>L8</i>	Zaznan previsok tok na kompresorju
<i>L9</i>	Zaklep kompresorja (pri zagonu)
<i>LĈ</i>	Prenos zunanje enote - inverter: Težave pri prenosu INV
<i>P1</i>	Neuravnotežena napajalna napetost INV
<i>P4</i>	Nepravilno delovanje termistorja smernega stabilizatorja
<i>PJ</i>	Napaka pri nastavitvi zmogljivosti (zunanja)
<i>U0</i>	Nenormalen padec tlaka, ekspanzijska posoda v okvari
<i>U1</i>	Okvara napajalne faze povratnega toka
<i>U2</i>	Ni napajalne napetosti INV
<i>U3</i>	Sistemska preizkus delovanja še ni bil izveden
<i>U4</i>	Napačno ožičenje notranja/zunanja
<i>U5</i>	Nenormalna komunikacija uporabniški vmesnik - notranja enota
<i>U7</i>	Napačno ožičenje do zunanja/zunanja
<i>U8</i>	Nenormalna komunikacija glavni-pomožni uporabniški vmesnik
<i>U9</i>	Sistemska neujemanje. Uporabljena napačna kombinacija notranjih enot. Okvara notranje enote.
<i>UR</i>	Okvara povezav notranjih enot ali nepravilna kombinacija tipov
<i>UĈ</i>	Podvajanje centraliziranega naslova
<i>UE</i>	Okvara pri komunikaciji centralizirana nadzorna enota - notranja enota

14 Odpravljanje težav

Glavna koda	Vsebina
UF	Napaka samodejnega naslavljanja (nekonistentno)
UH	Napaka samodejnega naslavljanja (nekonistentno)

14.2 Simptomi, ki NISO systemske napake

Naslednji simptomi NISO systemske napake:

14.2.1 Simptom: Sistem ne deluje

- Klimatska naprava se ne zažene takoj, ko na uporabniškem vmesniku pritisnete tipko ON/OFF (vklop/izklop). Če je prižgan indikator delovanja, je sistem v običajnem načinu. Da bi se izognili preobremenjevanju motorja kompresorja, se klimatska naprava zažene 5 minut potem, ko je vključena, če je bila izključena tik pred tem. Do enakega zamika zagona pride, zatem ko uporabite tipko za izbiro načina delovanja.
- Če je na uporabniškem vmesniku prikazano "Pod centraliziranim krmiljenjem", pritisk na tipko povzroči utripanje zaslona za nekaj sekund. Utripajoči zaslon pomeni, da uporabniškega vmesnika ni mogoče uporabljati.
- Sistem se ne zažene takoj, ko je glavno napajanje vključeno. Eno minuto počakajte, da se mikroročunalnik pripravi na delovanje.

14.2.2 Simptom: Delovanje ventilatorja je mogoče, vendar hlajenje in ogrevanje ne delujeta

Takoj zatem, ko vključite napajanje. Mikroročunalnik se pripravlja na delovanje in izvaja preverjanje komunikacij z vsemi notranjimi enotami. Prosimo, da počakate 12 minut (največ), da bo postopek končan.

14.2.3 Simptom: Hitrost ventilatorja ne ustreza nastavitvi

Hitrost ventilatorja se ne spremeni, čeprav pritisnete tipko za nastavljanje hitrosti. Ko med ogrevanjem temperatura prostora doseže nastavljeno temperaturo, se zunanja enota izključi in notranja enota preklopi v delovanje s počasnim ventiliranjem. Tako hladen zrak ne piha naravnost po prisotnih v prostoru. Hitrost ventilatorja se ne bo spremenila, niti ko je druga notranja enota uporabljena za ogrevanje, če pritisnete gumb.

14.2.4 Simptom: Smer ventilatorja ne ustreza nastavitvi

Smer ventilatorja ne ustreza prikazani na uporabniškem vmesniku. Smer ventilatorja se ne spremeni. To se zgodi, ker enoto krmili mikroročunalnik.

14.2.5 Simptom: Iz enote uhaja bela meglica (notranja enota)

- Ko je vlaga med hlajenjem previsoka. Če je notranost notranje enote zelo zapackana, bo temperatura v prostoru neenakomerna. Treba je očistiti notranost notranje enote. Podrobnosti o čiščenju enote vam bo povedal prodajalec. Ta postopek mora izvesti kvalificiran serviser.
- Takoj po hlajenju se delovanje zaustavi in če sta temperatura in vlaga v prostoru nizka. To se zgodi, ker ogreto hladivo v plinastem stanju teče nazaj v notranjo enoto in ustvarja paro.

14.2.6 Simptom: Iz enote uhaja bela meglica (notranja enota, zunanja enota)

Ko sistem preklopi iz načina ogrevanje po odmrzovanju. Vlaga, ki nastane pri odmrzovanju, se spremeni v paro in se sprosti skozi odvod.

14.2.7 Simptom: Zaslon uporabniškega vmesnika prikazuje "U4" ali "U5" in se zaustavi, vendar se spet zažene po nekaj minutah

To se zgodi, ker uporabniški vmesnik sprejema šum z drugih električnih naprav, ne s klimatske naprave. Šum preprečuje komunikacijo med enotami in jih izklaplja. Delovanje se povzame samodejno, ko šum izgine.

14.2.8 Simptom: Hrup klimatskih naprav (notranja enota)

- Takoj ko se vključi napajanje, se zasliši zvok "zin". Elektronska ekspanzijska posoda v notranji enoti začne delovati in povzroči zvok. Zvok se bo v kakšni minuti stišal.
- Neprestan tih zvok "šah" se sliši, ko je sistem v načinu hlajenje ali ustavljen. Ko deluje črpalka za odtok (dodatna oprema), se sliši ta zvok.
- Ko se sistem zaustavi po ogrevanju, se sliši zvok "piši -piši". Ta zvok povzroča širjenje in krčenje plastičnih delov, ki ga povzroči temperaturna sprememba.
- Ko je notranja enota zaustavljena, se slišita tiha zvoka "sah" in "koro-koro". Ko druga notranja enota deluje, se sliši ta zvok. Da bi preprečili olju in hladivu, da bi ostala v sistemu, se ves čas pretaka majhna količina hladiva.

14.2.9 Simptom: Hrup klimatskih naprav (Notranja enota, zunanja enota)

- Stalno tiho "sikanje" se sliši, ko je sistem v načinu hlajenje ali odmrzovanje. To je zvok hladilnega plina, ki teče skozi zunanjo in notranjo enoto.
- Sikanje je slišati na začetku ali takoj zatem, ko se zaustavi delovanje ali odmrzovanje. To je zvok hladiva, ki ga povzročita zaustavitev ali sprememba pretoka.

14.2.10 Simptom: Hrup klimatskih naprav (Zunanja enota)

Ko se spremeni zvok hrupa med delovanjem. Ta hrup povzroča sprememba frekvence.

14.2.11 Simptom: Iz enote se pokadi prah

Ko enoto uporabljate prvič po dolgem času. To se zgodi, ker v enoto zaide prah.

14.2.12 Simptom: Enote lahko oddajajo neprijeten vonj

Enota lahko vpije vonj po prostorih, pohištvu, cigaretne dimu itd. in ga nato spet oddaja.

14.2.13 Simptom: Ventilator zunanje enote se ne vrti

Med delovanjem. Hitrost ventilatorja je nadzorovana tako, da omogoča optimizirano delovanje.

14.2.14 Simptom: Na zaslonu je prikazano "88"

To se zgodi, takoj ko je vključeno stikalo za glavno napajanje, in pomeni, da uporabniški vmesnik deluje normalno. To se dogaja 1 minuto.

14.2.15 Simptom: Kompresor v zunanji enoti se ne zaustavi po kratkem ogrevanju

To se zgodi zato, da ne bi v kompresorju ostalo hladivo. Enota se bo zaustavila po 5-10 minutah.

14.2.16 Simptom: Notranjost zunanje enote je topla, tudi ko je enota že zaustavljena

To je zato, ker okrov motorne gredi segreva kompresor, da se bo lahko nemoteno zagnal.

14.2.17 Simptom: Ko enoto zaustavite, čutite topel zrak, ki teče iz nje

V istem sistemu deluje več različnih notranjih enot. Ko deluje druga enota, bo nekaj hladiva vseeno teklo skozi enoto.

15 Premeščanje

Za odstranjevanje in ponovno montažo celotne enote stopite v stik s prodajalcem. Premikanje enot zahteva tehnično usposobljenost.

16 Odlaganje

Ta enota uporablja hidrofluorokarbon. Ko želite enoto zavreči, stopite v stik s prodajalcem.

**OPOMBA**

Sistema nikar NE poskušajte razstaviti sami: razstavljanje sistema, delo s hladivom, oljem in drugimi deli MORA biti izvedeno v skladu z zadevno zakonodajo. Enote je treba obravnavati v specializiranem obratu za ponovno uporabo in reciklažo.

ERC

Copyright 2015 Daikin