

DAIKIN



Priročnik za montažo in uporabo

Klimatizačne zariadenia systému **VRV**

FXMQ20P7VEB
FXMQ25P7VEB
FXMQ32P7VEB
FXMQ40P7VEB
FXMQ50P7VEB
FXMQ63P7VEB
FXMQ80P7VEB
FXMQ100P7VEB
FXMQ125P7VEB

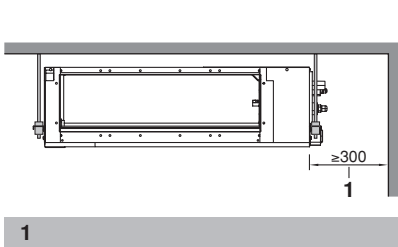

1

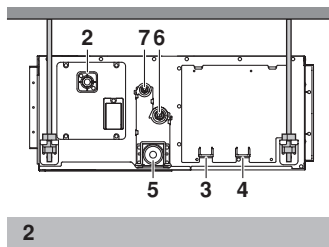

2

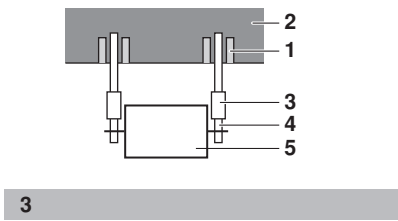

3

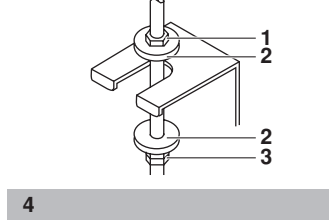

4

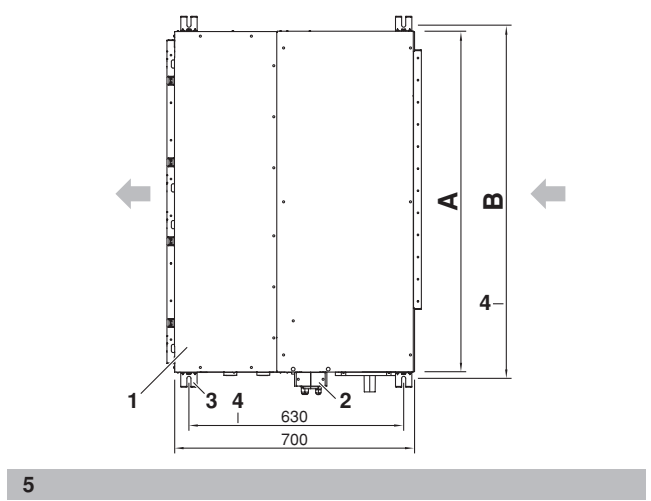

5

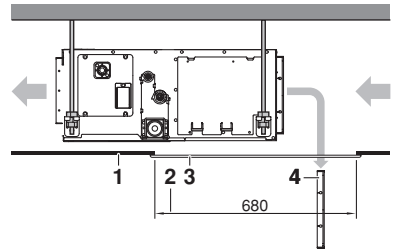

6a

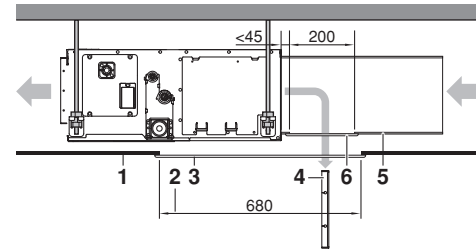

6b

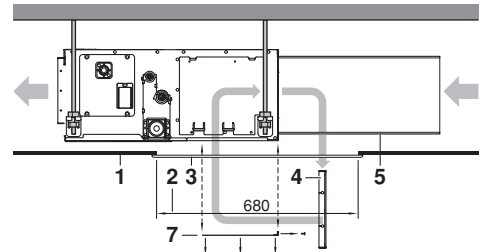

6c

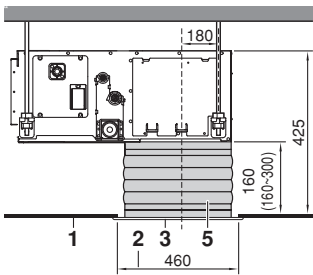

7a

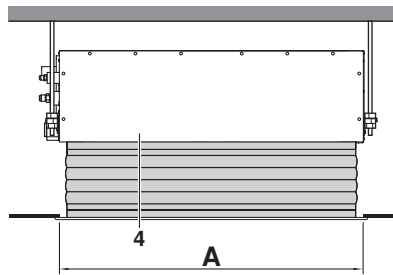

A

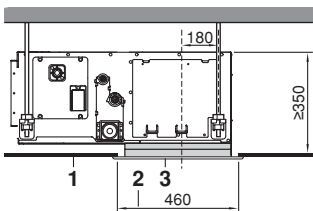

7b

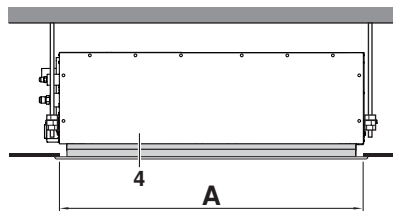

A

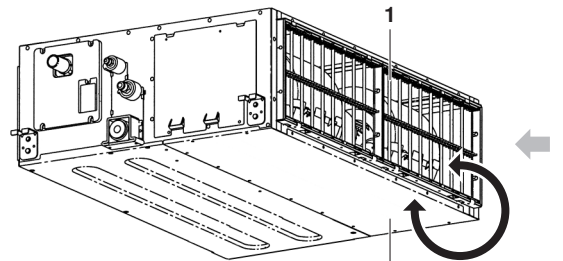

7c

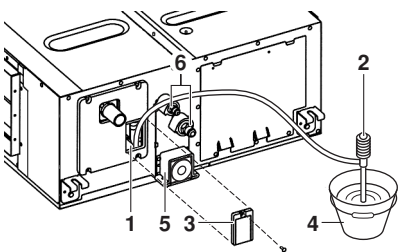

8

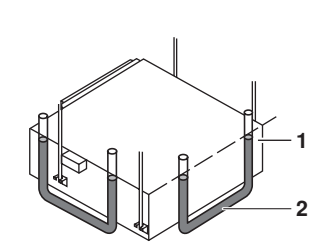

9

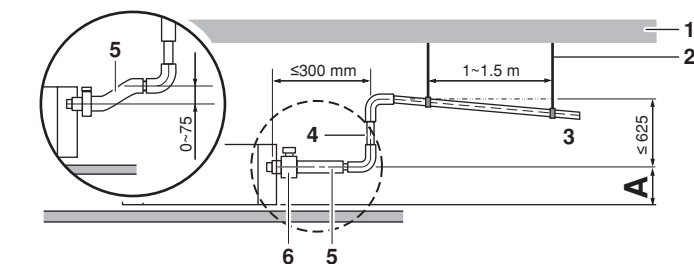

10

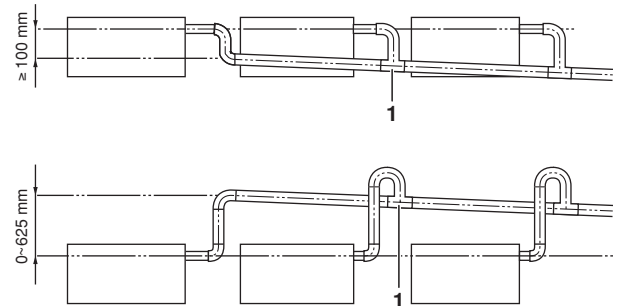

11

Vsebina

	Stran
Pred montažo	1
Pomembne informacije o uporabljenem hladivu	2
Izbira mesta za montažo	2
Priprave pred nameščanjem	3
Montaža notranje enote	4
Priprava in namestitev cevi za hladivo	4
Delo na cevi za odvod kondenzata	5
Električne povezave	6
Primer povezave in kako nastaviti daljinski upravljalnik	7
Primer povezovanja	8
Nastavitve sistema na mestu nameščanja	8
Nameščanje okrasne plošče	10
Preizkus delovanja	10
Vzdrževanje	10
Zahteve za ekološko odstranitev	11
Shema povezav	12



PRED MONTAŽO SKRBNO PREBERITE NAVODILA. PRIROČNIK SHRANITE NA PRIROČNO MESTO, DA GA BOSTE LAHKO ŠE KDAJ VZELI V ROKE.

NESTROKOVNA MONTAŽA ALI PRIKLOP NAPRAVE IN OPREME LAHKO POVZROČI ELEKTRIČNI UDAR, KRATEK STIK, UHAJANJE TEKOČIN, POŽAR ALI KAKO DRUGAČE POŠKODUJE NAPRAVO ALI OPREMO. UPORABLJAJTE LE PRIBOR PODJETJA DAIKIN, KI JE ZASNOVAN IN IZDELAN POSEBEJ ZA NJIHOVE NAPRAVE, KI NAJ JIH MONTIRA STROKOVNJAK.

ČE IMATE KAKRŠNAKOLI VPRAŠANJA GLEDE MONTAŽE ALI UPORABE NAPRAVE, SE VEDNO OBRNITE NA PRODAJALCA KLIMATSKIH NAPRAV DAIKIN.

Izvorni jezik teh navodil je angleščina. Navodila v drugih jezikih so prevodi navodil v izvornem jeziku.



Nameščanje mora opraviti usposobljen strokovnjak. Izbira materialov in namestitev mora ustrezati veljavnim nacionalnim in mednarodnim predpisom.

Pred montažo





- Napravo pustite v embalaži, dokler ne pridete na kraj, kjer jo boste montirali. Če jo morate iz embalaže vzeti prej, uporabite mehak jermen ali zaščitne plošče pod vrhvo, ko jo dvigate, da je ne bi poškodovali ali spraskali.
- O delih, ki v tem priročniku niso opisani, preberite v priročniku za montažo zunanje enote.
- Pazite na hladivo iz serije R410A:
 Zunanja priključna enota mora biti obvezno narejena za R410A.
- Ne postavljajte predmetov v neposredno bližino zunanje enote in ne dovolite listom in drugim odpadkom, da se zbirajo okoli enote.
 V kupčku listja se naselijo majhne živali, ki lahko vstopijo v enoto. Ko so v enoti, lahko živali povzročijo okvaro, dim ali požar, ko se dotaknejo električnih delov.

Varnostni ukrepi

- Enote ne nameščajte v spodaj naštetih prostorih.
 - V prostore z mineralnimi olji ali polne oljnih par ali megle, kot so kuhinje. (Plastični deli lahko korodirajo.)
 - V prostore, kjer se pojavljajo korozivni plini, na primer žveplovni plini. (Bakrene cevi in medeninasti deli lahko korodirajo.)
 - V prostore, kjer se uporabljajo vnetljivi plini, kot so razredčila ali bencin.
 - Kjer obstajajo elektromagnetni valovi, ki jih proizvajajo stroji. (Sistem za krmiljenje se lahko pokvari.)
 - V prostore, kjer je v zraku veliko soli, na primer ob morju, ali kjer se pojavljajo velika nihanja električne napetosti (na primer v tovarnah). Naprave ne nameščajte v vozila ali plovila.
- Dodatek ne nameščajte neposredno v ohišje. Vrtanje lukenj v ohišje lahko poškoduje električno napeljavno napravo in povzroči požar.
- Ta naprava ni namenjena temu, da bi jo uporabljale osebe z zmanjšanimi fizičnimi, čutnimi ali mentalnimi sposobnostmi (vključno z otroki), ali osebe, ki nimajo izkušenj in potrebnega znanja, razen če jo uporabljajo pod nadzorom odgovorne osebe ali z navodili za uporabo naprave, ki jih poda oseba, odgovorna za njihovo varnost.
 Da se ne bi igrali z napravo, otrok v njeni bližini ne puščajte brez nadzora.

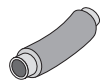
Oprema

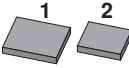
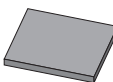
Preverite, ali so enoti priloženi naslednji deli.

 Kovinska objemka 1 kos	 Cev za odvod kondenzata 1 kos	 Podložka za visečo konzolo 8 kosov	 Srednja tesnilna blazinica 2 kosov
 Velika tesnilna blazinica 1 kos	Izolacija za spojko		 Vijaki za prirobnice cevovoda 1 komplet 16 kosov
Drugo: priročnik za nameščanje in uporabo			

Vijaki za pritrditev plošč so pripeti na ploščo za vstopno zračno odprtino.

Dodatki

- Obstajata dve vrsti daljinskih upravljalnikov: ožičeni in brezžični. Glede na naročnikove zahteve izberite ustrezni daljinski upravljalnik in ga namestite na primerno mesto. Pri izbiri ustreznega daljinskega upravljalnika si pomagajte s katalogi in tehnično literaturo.
- Ko nameščate spodnje sesanje: vstopna zračna odprtina in platneni priključek za ploščo vstopne zračne odprtine.

Pri naslednjih delih bodite med montažo še posebej pozorni in jih preverite, ko boste montažo končali

Obkljukajte ✓, ko preverite	
<input type="checkbox"/>	Je notranja enota čvrsto pritrjena? Enota lahko pade, vibrira ali je zelo glasna.
<input type="checkbox"/>	Ste izvedli preizkus plinske tesnosti? Sicer lahko pride do prešibkega hlajenja ali ogrevanja.
<input type="checkbox"/>	Je enota v celoti izolirana in je preverjeno da nikjer ne pušča zrak? Vodni kondenzat bi lahko kapljal.
<input type="checkbox"/>	Ali voda pravilno odteka? Vodni kondenzat bi lahko kapljal.
<input type="checkbox"/>	Ali električna napetost za napajanje ustreza napetosti na identifikacijski ploščici? Sicer se lahko enota pokvari in sestavni deli lahko pregorijo.
<input type="checkbox"/>	So električne povezave in cevovodi pravilno izvedeni? Sicer se lahko enota pokvari in sestavni deli lahko pregorijo.
<input type="checkbox"/>	Je enota pravilno ozemljena? Nevarno pri puščanju elektrike.
<input type="checkbox"/>	So uporabljeni vodniki s pravilnim presekom? Sicer se lahko enota pokvari in sestavni deli lahko pregorijo.
<input type="checkbox"/>	Sta izstop in dovod zraka prosta pri notranji in pri zunanji enoti? Sicer lahko pride do prešibkega hlajenja.
<input type="checkbox"/>	Sta dolžina povezovalne cevi za hladivo in dodatno polnjenje hladiva zabeležena? Količina dolitega hladiva morda ni jasno zabeležena.
<input type="checkbox"/>	Ali so zračni filtri pravilno nameščeni (ko nameščate z zadnjim odvajanjem)? Vzdrževanje zračnih filtrov morda ni mogoče.
<input type="checkbox"/>	Ali je nastavljen zunanji statični tlak? Sicer lahko pride do prešibkega hlajenja ali ogrevanja.

Opozorilo za monterja

- Skrbno preberite priročnik, da bi zagotovili pravilno namestitev. Stranko zagotovo natančno poučite, kako delati s sistemom in ji pokažite priloženi priročnik za uporabo.
- Stranki razložite, kakšen sistem boste namestili. Prepričajte se, da boste izpolnili ustrežno specifikacijo v poglavju "Kaj narediti, preden začnete napravo uporabljati" iz priročnika za uporabo zunanje enote.

Pomembne informacije o uporabljenem hladivu

Ta izdelek vsebuje fluorirane toplogredne pline, zajete v Kjotskem protokolu.

Tip hladiva: R410A

GWP⁽¹⁾ vrednost: 1975

⁽¹⁾ GWP = potencial globalnega segrevanja

Lahko je zahtevano periodično pregledovanje napeljave za preverjanje puščanja, odvisno od evropske ali lokalne zakonodaje. Prosimo, da stopite v stik z lokalnim predstavnikom, če želite več informacij.

Izbira mesta za montažo

(Glejte [sliko 1](#) in [sliko 2](#))

- 1 Za montažo izberite mesto, ki izpolnjuje naslednje pogoje in se stranka z njim strinja.
 - Kjer lahko zagotovite optimalno izmenjavo zraka.
 - Kjer nič ne preprečuje kroženja zraka.
 - Kjer lahko kondenzat ustrezno odvajate.
 - Kjer spuščeni strop ni preveč nagnjen.
 - Kjer je dovolj prostora za vzdrževanje in servisiranje.
 - Kjer ni tveganja za puščanje vnetljivih plinov.
 - Oprema ni namenjena za uporabo v potencialno eksplozivnem okolju.
 - Kjer bodo povezovalne cevi med notranjo in zunanjo enoto znotraj dopuščenih omejitev. (Poglejte v priročnik za montažo zunanje enote.)
 - Notranja enota, zunanja enota, napajalni vodnik in vodnik za prenos signala morajo biti vsaj 1 meter od televizije ali radia. Sicer lahko pride do interferenc in šuma v teh električnih napravah. (Električni šum se lahko ustvari glede na pogoje, v katerih nastaja električni tok, tudi če upoštevate razdaljo enega metra.)
 - Ko nameščate komplet brezžičnega daljinskega upravljalnika, je lahko razdalja med brezžičnim daljinskim upravljalnikom in notranjo enoto lahko krajša, če so v prostoru fluorescentne luči z električnim starterjem. Notranjo enoto je treba namestiti čim dlje od fluorescentnih luči.
 - Predmetov, ki so občutljivi na vlago, ne postavljajte neposredno pod notranjo ali zunanjo enoto. V nekaterih pogojih lahko kondenziranje glavne enote ali hladilnih cevi, umazanija zračnega filtra ali zamašitev odvodnih cevi povzroči kapljanje, kar lahko poškoduje ali pokvari predmet pod enoto.
- 2 Pazite, da bo zaščitno varovalo nameščeno na strani sesanja zraka in izstopne zračne odprtine, da bi preprečili dotikanje lopatic ventilatorja ali izmenjevalnika toplote.
Zaščita mora ustrezati evropskim in državnim predpisom.
- 3 Za montažo uporabite svornike za obešanje. Preverite, ali je strop dovolj močan, da bo prenesel maso notranje enote. Če obstaja tveganje, strop ojačajte, preden namestite enoto.
 - 1 Prostor za vzdrževanje
 - 2 Cev za iztok kondenzata
 - 3 Priključek za napajalni vodnik
 - 4 Priključek vodnika za prenos signala
 - 5 Vzdrževanje odtoka
 - 6 Cev za hladivo v plinastem stanju
 - 7 Cev za hladivo v tekočem stanju

Priprave pred nameščanjem

- 1 Razmerje odprtina v stropu: enota in položaj svornikov za obešanje. (Glejte sliko 5)

Model	A (mm)	B (mm)
20~32	550	586
40	700	738
50~80	1000	1038
100+125	1400	1438

- 1 Notranja enota
- 2 Cev
- 3 Razdalja med svorniki za obešanje (x4)
- 4 Razdalja med svorniki za obešanje

Za nameščanje izberite eno od možnosti, naštetih v nadaljevanju.

Standardno zadnje sesanje (Glejte sliko 6a)

- 1 Površina stropa
- 2 Odprtina v stropu
- 3 Servisna plošča za dostop (dodatna oprema)
- 4 Zračni filter
- 5 Vod vstopne zračne odprtine
- 6 Odprtina servisnega voda
- 7 Izmenljiva plošča

Nameščanje z zadnjim vodom in odprtino servisnega voda (Glejte sliko 6b)

Nameščanje z zadnjim vodom, brez odprtine servisnega voda (Glejte sliko 6c)

OPOMBA Preden namestite enoto (v primeru nameščanja z vodom, a brez odprtine servisnega voda): spremenite položaj zračnih filtrov.

- 1 Odstranite zračne filtre z zunanje strani enote
- 2 Odstranite izmenljivo ploščo
- 3 Namestite zračne filtre z notranje strani enote
- 4 Namestite izmenljivo ploščo

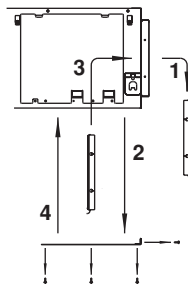

OPOMBA Ko nameščate vod za vstopno zračno odprtino, izberite pritrditvene vijake, ki bodo vsaj za 5 mm moleli ven na notranji strani prirobnice, da bi zaščitili zračni filter pred poškodbami med vzdrževanjem filtra.

- 1 Vod vstopne zračne odprtine
- 2 Notranjost prirobnice
- 3 Pritrditveni vijak

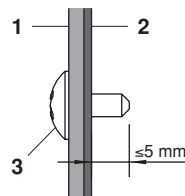

Nameščanje vstopne zračne odprtine s platneno povezavo (Glejte sliko 7a)

Neposredno nameščajte plošče z vstopno zračno odprtino (Glejte sliko 7b)

- 1 Površina stropa
- 2 Odprtina v stropu
- 3 Plošča z vstopno zračno odprtino (Dodatna oprema)
- 4 Notranja enota (zadnja stran)
- 5 Platnena povezava za vstopno zračno odprtino (Dodatna oprema)

Model	A (mm)
20~32	610
40	760
50~80	1060
100+125	1460

Spodnje sesanje (Glejte sliko 7c)

OPOMBA To enoto je mogoče uporabljati s spodnjim sesanjem, tako da zamenjate izmenljivo ploščo s ploščo, na kateri je nameščen zračni filter.

- 1 Plošča z nameščenim zračnim filtrom(filtri)
- 2 Izmenljiva plošča

OPOMBA Za montažo, drugačno od standardne, se obrnite na prodajalca opreme Daikin.

- 2 Hitrost ventilatorja za to notranjo enoto je nastavljena vnaprej, tako da je zagotovljen standarden zunanji statični tlak.

- 3 Nameščanje svornikov za obešanje.

(Uporabite svornike M10.) Za obstoječe stropne uporabite sidra, v nove stropne pa vgradite vgradne inserte, vgradna sidra ali druge sestavne dele, s katerimi utrdite strop, tako da bo prenesel težo enote.

Primer montaže

(Glejte sliko 3)

- 1 Sidro
- 2 Stropna plošča
- 3 Dolga matica ali zatezna matica
- 4 Svornik za obešanje
- 5 Notranja enota

OPOMBA Vse sestavne dele dobavljamo na teren.

Montaža notranje enote

Ko nameščate dodatke (razen plošče z vstopno zračno odprtino), preberite tudi navodila za nameščanje dodatkov. Odvisno je od položaja na terenu, ampak včasih je preprostejša montaža dodatkov, preden namestite notranjo enoto.

1 Začasno namestite notranjo enoto.

- Konzolo za obešanje nataknite na svornike za obešanje. Prepričajte se, da ste jo dobro pritrdili z matico in podložko s spodnje in zgornje strani konzole. (Glejte sliko 4)

- 1 Matica (ni priložen enoti)
- 2 Podložka za obesno konzolo (priložena enoti)
- 3 Zategnite (dve matici)

2 Preverite, da je enota postavljena vodoravno v nivo.

- Enote ne smete namestiti postrani. Notranja enota je opremljena z vgrajeno črpalko za odtok in plavajočim stikalom. (Če je enota nagnjena tako, da kondenzat ne bo mogel odtekat, se lahko plavajoče stikalo pokvari in začne iz enote puščati voda.
- Preverite, da je enota vodoravna na vseh štirih vogalih z vodno tehcnico ali s cevno vodno tehcnico, kot je prikazano na sliki 9.

- 1 Vodna tehcnica
- 2 Cevna vodna tehcnica

3 Zategnite zgornjo matico.

Priprava in namestitvev cevi za hladivo

Za povezovanje cevi za hladivo do zunanje enote glejte priročnik za montažo, priložen zunanji enoti.

Preden začnete povezovati cevi, preverite, kateri tip hladiva je uporabljen.



Napeljavo cevi na mestu montaže mora izvajati pooblaščen tehnik, ki mora pri tem upoštevati vse lokalne in nacionalne predpise.

- Uporabite cevni rezalnik in razširitev, primerna za uporabljeno hladivo.
- Da bi preprečili prahu, vlagi ali drugim tujkom vstop v cevi, stisnite konce ali jih prelepite z izolirnim trakom.
- Uporabite brezšivne cevi iz bakrove zlitine (ISO 1337).
- Zunanja enota je napolnjena s hladivom.
- Da bi preprečili puščanje vode, naredite toplotno izolacijo na obeh straneh cevi za plin in tekočino. Ko uporabljate toplotno črpalko, lahko doseže temperatura plinske cevi do približno 120°C. Uporabite dovolj odporno izolacijo.
- Ko boste priključevali ali razstavljali cevi z enote, morate sočasno uporabiti viličasti in momentni ključ.

- 1 Momentni ključ
- 2 Viličasti ključ
- 3 Cevna spojka
- 4 Holandska matica

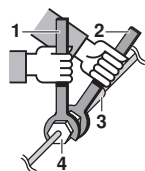

- Ne mešajte drugega razen navedenih hladiv, kot so zrak itd., v zanko hladilnega sredstva.
- Za prirobnične spoje uporabljajte le kaljen material.

- Glejte **Tabelo 1** za dimenzije holandske matice in ustrejni navojni moment. (Če jo preveč zatisnete, lahko razširitev poškodujete in povzročite puščanje.)

Tabela 1

Premer cevi (mm)	Navojni moment (N·m)	Premer razširitve A (mm)	Oblika razširitve
Ø6,4	15~17	8,7~9,1	
Ø9,5	33~39	12,8~13,2	
Ø12,7	50~60	16,2~16,6	
Ø15,9	63~75	19,3~19,7	

- Ko priključujete holandsko matico, premažite razširitev z notranje strani z eternim ali esternim oljem in najprej privijte za 3-4 obrate na roke, preden jo zategnete.

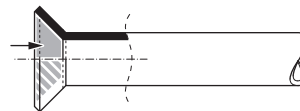

- Če med delom začne puščati plin hladilnega sredstva, dobro prezračite prostor. Če je plin hladilnega sredstva izpostavljen ognju, se sprošča strupen plin.
- Prepričajte se, da hladivo nikjer ne pušča. Če plin hladilnega sredstva pušča in je izpostavljen plamenu grelca, štedilnika itd., se lahko začne sproščati strupen plin.
- Končno izolirajte, kot je prikazano na spodnjih slikah.

Postopek za izolacijo cevododa

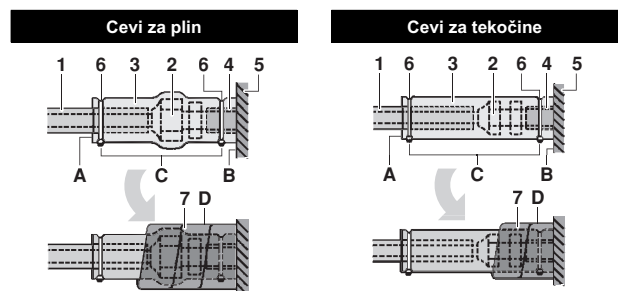

- 1 Material za izolacijo cevododa (ne dobavlja Daikin)
 - 2 Povezava s holandsko matico
 - 3 Izolacija za spojko (dobavljeno z enoto)
 - 4 Material za izolacijo cevododa (glavna enota)
 - 5 Glavna enota
 - 6 Sponka (Daikin ne dobavlja)
 - 7 Srednja 1 tesnilna blazinica za plinsko cev (dobavljena z enoto)
Srednja 2 tesnilna blazinica za cev za tekočino (dobavljena z enoto)
- A Šive obrnite navzgor
B Pritrdite na osnovo
C Zategnite del, razen izolacijskega materiala za cevodod
D Ovijte okoli osnove enote do vrha povezave s holandsko matico



Za lokalno izolacijo pazite, da boste v celoti izolirali lokalni cevodod do povezave znotraj enote.

Na golih ceveh se lahko pojavlja kondenzat ali pa se lahko na njej opečete, če se je dotaknete.

Opomini za varjenje

- Prepričajte se, da imate s seboj dušikovo jeklenko za uporabo med varjenjem. Varjenje brez nadomeščanja dušika ali spuščanja dušika v cevovod bo ustvarilo velike količine oksidirne prevleke na notranji strani cevi, kar bo negativno vplivalo na ventile in kompresorje v hladilnem sistemu in preprečevalo normalno delovanje.
- Ko varite z dodajanjem dušika v cevovod, mora biti dušik nastavljen na 0,02 MPa z ventilom za znižanje tlaka (=ravno dovolj, da curek občutite na koži).

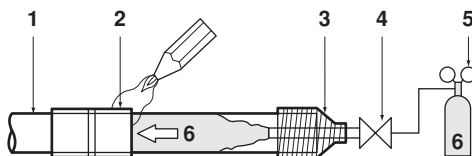

- 1 Povezovanje cevi za hladilno sredstvo
- 2 Deli, ki jih je treba zvariti
- 3 Lepljenje s trakom
- 4 Ročni ventil
- 5 Ventil za znižanje tlaka
- 6 Dušik

Delo na cevi za odvod kondenzata

Povežite cev za odvod kondenzata, kot je prikazano na risbi in se kondenzatu skušajte čim bolj izogniti. Nepravilno povezane cevi lahko privedejo do puščanja in posledično do mokrega pohištva ali druge lastnine.

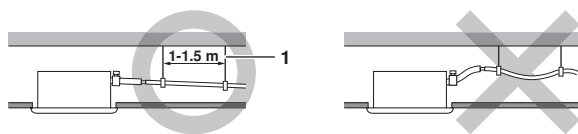

- 1 Obesna prečka

■ Namestite cevi za odvod kondenzata

- Cev naj bo čimkrajša in naj bo usmerjena navzdol s padcem vsaj 1/100, tako da se v njej ne bo ujel zrak.
- Premer cevi mora biti enak ali večji od premera cevi za povezavo (plastična cev 25 mm nazivnega premera in 32 mm zunanjega premera).
- Potisnite priloženo gibljivo odtočno cev tako daleč čez odvodno pipo, kot je to mogoče.
- Zatisnite kovinsko sponko, dokler ni glava vijaka manj od 4 mm od kovinske sponke, kot prikazuje risba.

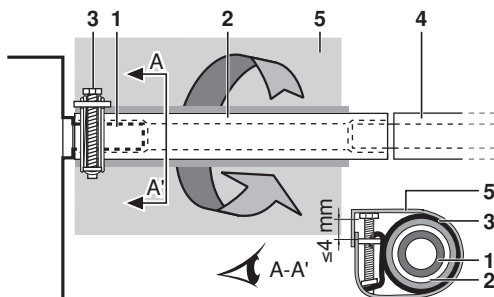

- 1 Odvodna pipa (pritrjena na enoti)
- 2 Cev za odvod kondenzata (priložena enoti)
- 3 Kovinska objemka (priložena enoti)
- 4 Cev za odvod kondenzata (ni priložen enoti)
- 5 Velika tesnilna blazinica (priložena enoti)

- Ovijte priloženo veliko tesnilno blazinico čez kovinsko objemko in gibljivo odtočno cev, da bi jo izolirali, in jo pritrдите z objemkami.
- Izolirajte vse cevi za odvod kondenzata v stavbi (iz lokalne dobave).
- Če cevi za odvod kondenzata ni mogoče namestiti dovolj poševno, cev opremite s cevjo za dviganje odvoda (iz lokalne dobave).

■ Kako položiti odtočne cevi (Glejte sliko 10)

- 1 Stropna plošča
- 2 Obesni nosilec
- 3 Prilagodljivo območje
- 4 Cev za dvig odvoda
- 5 Cev za odvod kondenzata (priložena enoti)
- 6 Kovinska sponka (priložena enoti)

- 1 Priključite cev za odvod kondenzata na cevi za dviganje odtoka in jih izolirajte.
- 2 Priključite cev za odvod kondenzata na izhod kondenzata na notranji enoti in jo zatisnite s sponko.

Namestitev	A (mm)
Nameščanje zadnjega sesanja	231
Ko je nameščen platneni vod	350-530
Ko je plošča z vstopno zračno odprtino nameščena neposredno	231

■ Varnostni ukrepi

- Namestite cevi za dvig odtoka na višino manj od 625 mm.
- Namestite cevi za dvig odtoka pod pravim kotom in ne več kot 300 mm od enote.
- Da bi preprečili zračne mehurčke, namestite gibljivo odtočno cev vodoravno ali usmerjeno nekoliko navzgor (≤ 75 mm).

OPOMBA



Priključena odtočna cev mora biti nagnjena za 75 mm ali manj, tako da odvodna pipa ni dodatno obremenjena.

Da bi zagotovili padec 1:100, vsakih 1 do 1,5 m namestite obešanke.

Ko povezuje več odvodnih cevi, jih namestite, kot je prikazano na sliki 11. Izberite stekajoče se odtočne cevi, katerih presek je primeren za delovno zmogljivost enote.

- 1 T-spoj stekajočih se odtočnih cevi

Preizkušanje cevi za odvod kondenzata

Ko je delo na ceveh končano, preverite, da kondenzat odteka gladko.

- Skozi izhodno odprtino za zrak počasi vlijte približno 1 l vode. Preverite, da nikjer ne pušča voda.

Načini za dodajanje vode. Glejte sliko 8.

- 1 Dovod vode
- 2 Prenosna črpalka
- 3 Pokrov dovoda vode
- 4 Vedro (dodajanje vode skozi dovod vode)
- 5 Vzdrževalni izhod za odvod kondenzata (z gumijastim čepom za odvod)
- 6 Cevi za hladilno sredstvo



Opozorilo za odvodno pipo

Ne odstranite čepa na cevi za iztok kondenzata. Iz nje bi lahko tekla voda.

Iztok za kondenzat se uporablja le, ko želite izpustiti vodo iz sistema, če pred vzdrževanjem ni bila uporabljena črpalka. Čep za odvod kondenzata nežno odstranite in spet namestite. Prevelika sila bi lahko poškodovala odvodno pipo lovilnika.

- Izvlecite čep

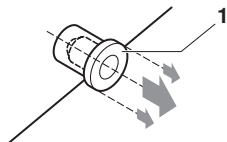

1 Čep za odvod kondenzata

Čepa ne premikajte gor in dol

- Potiskanje čepa

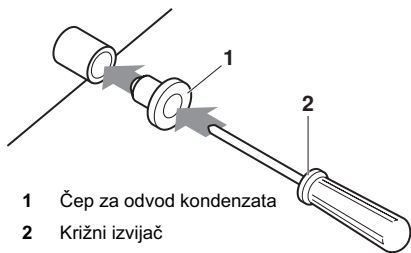

1 Čep za odvod kondenzata

2 Križni izvijač

Postavite čep in ga potisnite s križnim izvijačem

Najprej ožičite, kot je prikazano v "Električne povezave" stran 6 in preberite, kako nastaviti daljinski upravljalnik, kot je razloženo v "Primer povezave in kako nastaviti daljinski upravljalnik" stran 7.

Ko končate električne povezave

Preverite odtokanje med delovanjem COOL, razloženim v "Preizkus delovanja" stran 10.

Ko električne povezave še niso končane

Odstranite pokrov stikalne omarice in priključite enofazno napajanje in oddaljeni upravljalnik na priključne sponke. (Glejte "Električne povezave" stran 6 za priklop/odklop stikalne omarice.) (Glejte sliko 12 in sliko 14)

- 1 Pokrov stikalne omarice
- 2 Prikluček vodnika za prenos signala
- 3 Prikluček za napajalni vodnik
- 4 Shema povezav
- 5 Stikalna omarica
- 6 Plastična objemka
- 7 Povezovanje daljinskega upravljalnika
- 8 Priključna plošča za ožičenje prenosa enote
- 9 Napajalni vodniki
- 10 Notranja plošča PCB 1
- 11 Napajalna priključna plošča
- 12 Ožičenje prenosa med enotami
- 13 Notranja plošča PCB 2
- 14 Notranja plošča PCB 3 (samo za enote 50~125)

Nato pritisnite gumb za preverjanje/preizkus na daljinskem upravljalniku. Enota bo začela izvajati način za preizkus delovanja. Pritisnite gumb za izbirno načina delovanja , dokler ne izberete načina delovanja ventilatorja . Nato pritisnite tipko ON/OFF (vklop/izklop) . Zagnali se bosta notranja enota in črpalka za odtok. Preverite, da je voda odtekla iz enote. Pritisnite , da bi se vrnil na prvi način delovanja.

Električne povezave

Splošna navodila

- Vsi deli, materiali in delo, ki jih ne dobavlja Daikin, morajo ustrezati lokalnim predpisom.
- Uporabljajte le bakrene vodnike.
- Upoštevajte "Shema povezav", pripeto na ohišje stikalne omarice, za povezavo zunanje enote, notranjih enot in daljinskega upravljalnika. Podrobnosti o priključevanju daljinskega upravljalnika glejte v "Priročniku za montažo daljinskega upravljalnika".
- Vse povezave mora izvesti usposobljen in pooblaščen električar.
- Priključite odklopnik z uhajanjem toka in varovalko na napajalno linijo.
- Glavno stikalo ali drug način izklopa, ki ima kontakte na vseh polih, mora biti vdeleno v fiksno ožičenje v skladu z zadevno lokalno in nacionalno zakonodajo. Pozor: delovanje se bo samodejno zagnalo, če izključite in spet vključite glavno napajanje.
- Ta sistem je sestavljen iz več notranjih enot. Vsako notranjo enoto označite kot enoto A, enoto B ... in se prepričajte, da ste ustrezno povezali priključni blok na zunanjo enoto in na enoto BS. Če povezave med zunanjo in notranjo enoto niso pravilne, pride lahko do sistemske okvare.
- Ne pozabite ozemljiti klimatske naprave.
- Ozemljitve ne priključujte na:
 - plinske cevi: lahko bi prišlo do eksplozije ali požara, če bi začel plin uhajati.
 - telefonski kabel ali strelovodi: povzročijo lahko nenormalno visoko električno napetost v tleh med nevihtami z bliskanjem.
 - vodovodne cevi: če je uporabljena trda plastična cev, ni ozemljitve.
- Prepričajte se, da je izolacija z električnih kablov sneta enako.



Električne lastnosti

Model	Hz	Voltov	Območje napetosti	Napajanje	
				MCA	MFA
20	50/60	220-240/220	±10%	0,6	16 A
25				0,6	
32				0,6	
40				1,6	
50				1,4	
63				1,4	
80				1,7	
100				2,3	
125				2,9	

MCA: Najmanj ampermetrov (A) v tokokrogu
MFA: Največ ampermetrov (A) na varovalkah

OPOMBA



Za podrobnosti glejte "Električni podatki v priročniku s tehničnimi podatki."

Tehnične zahteve za varovalke in vodnike iz lokalne dobave

Povezave napajalnih vodnikov			
Model	Varovalke iz lokalne dobave	Vodnik	Velikost
20~125	16 A	H05VV-U3G	Lokalne oznake

Model	Vodnik	Velikost
20~125	Armirani vodnik (2)	0,75-1,25 mm ²

OPOMBA Za podrobnosti glejte "Primer povezovanja" stran 8.



Dovoljene dolžine za ožičeni prenos med notranjo in zunanjo enoto ter med notranjo enoto in daljinskim upravljalnikom:

- Zunanja enota - notranja enota: maks. 1000 m (skupna dolžina vodnika: 2000 m)
- Notranja enota - daljinski upravljalnik: maks 500 m

Primer povezave in kako nastaviti daljinski upravljalnik

Kako izvesti povezave

Odstranite pokrov stikalne omarice, kot je prikazano na [sliki 12](#), in izvedite povezave.

- Pokrov stikalne omarice
- Stikalna omarica za vhodno ožičenje nizke napetosti
- Stikalna omarica za vhodno ožičenje visoke napetosti
- Shema povezav
- Stikalna omarica

VARNOSTNI UKREPI

- Ko priklopljate vodnike na priključno ploščo za napajanje, upoštevajte spodaj navedene opombe.
 - Uporabite okrogel priključek z ušesom za izolacijski ovoj za povezavo s priključnim blokom za povezavo enot. Ko jih ni, upoštevajte spodnja navodila.

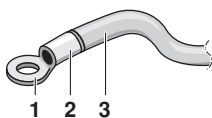

- Priključek z ušesom
- Pritrdite izolacijski ovoj
- Ožičenje

- Vodnikov z različnimi preseki ne priključujte na isto priključno mesto za napajanje. (Ohlapne povezave lahko povzročijo pregrevanje.)
- Ko priključujete vodnike z enakim presekom, jih priključite v skladu s shemo povezav.



Uporabljajte električni kabel, ki ustreza specifikacijam. Kabel varno priključite na terminal. Pritrdite kabel, ne da bi priključno sponko preveč stisnili. Uporabite navojne momente v skladu s spodnjo tabelo.

Navojni moment (N•m)	
Priključni blok za prenos enote in daljinski upravljalnik	0,9
Priključni blok za napajanje	1,2

- Ko pritirate pokrov nadzorne omarice, se prepričajte, da ne boste preščišnili kablov.
- Ko naredite vse kabelske povezave, izdelajte vse reže ob kablilih, ki tečejo skozi odprtine v ohišju, s kitom ali izolacijskim materialom (iz lokalne dobave), da ne bi majhne živali ali umazanija prišli v enoto z zunanje strani ter povzročili kratke stike v nadzorno omarico.

- Skupni tok križnega ožičenja med notranjimi enotami mora biti manj od 12 A. Razvejajte linijo zunaj priključne plošče enote v skladu s standardi za električno opremo, ko uporabljate dve jakostni liniji s premerom, večjim od 2 mm² (Ø1,6).

Razvejanje mora biti v ovoju, tako da bo imelo enako ali večjo izolacijo kot napajalno ožičenje.

- Vodnikov z različnimi preseki ne priključujte na isto ozemljitveno sponko. Ohlapne povezave lahko povzročijo poslabšanje zaščite.
- Vodniki za daljinski upravljalnik in vodniki za povezavo enot naj bodo vsaj 50 mm oddaljeni od napajalnega kabla. Če ne boste upoštevali tega navodila, bi lahko prišlo do nepravilnega delovanja zaradi električnega šuma.
- Za povezovanje daljinskega upravljalnika glejte "Priložnik za montažo daljinskega upravljalnika", priložen daljinskemu upravljalniku.
- Nikoli ne povežite napajalnih vodnikov na priključno ploščo za prenos signala za daljinsko upravljanje. Ta napaka lahko poškoduje celotni sistem.
- Uporabljajte le navedene vodnike in trdno privijte vodnike na priključne sponke. Pazite, da vodniki ne bodo na priključne sponke pritiskali od zunaj. Vodniki morajo biti vedno urejeni, zato da ne motijo druge opreme, na primer izskočnega pokrovčka stikalne omarice. Pazljivo zaprite pokrov. Nepopolne povezave lahko povzročijo pregrevanje, v najslabšem primeru pa tudi električni udar in požar.

Primer povezovanja

Napajalno omrežje vsakega sistema mora biti opremljeno s stikalom in varovalko, kot je prikazano v *sliki 16*.

- 1 Napajanje
- 2 Glavno stikalo
- 3 Povezave napajalnih vodnikov
- 4 Ožičenje prenosa
- 5 Stikalo
- 6 Varovalka
- 7 Le za enote BS REYQ
- 8 Notranja enota
- 9 Daljinski upravljalnik

Primer celotnega sistema (3 sistemi)

Ko uporabljate en daljinski upravljalnik za eno notranjo enoto (normalno delovanje) (Glejte *sliko 15*)

Za skupinski nadzor ali uporabo z dvema daljinskima upravljalnikoma (Glejte *sliko 17*)

Ko je vključena enota BS (Glejte *sliko 13*)

- 1 Zunanja enota
- 2 Notranja enota
- 3 Daljinski upravljalnik (dodatna oprema)
- 4 Večina notranjih enot za daljinskim upravljalnikom
- 5 Za uporabo z dvema daljinskima upravljalnikoma
- 6 Enota BS

OPOMBA  Ni treba določiti naslova notranje enote, ko upravljate skupinski nadzor. Naslov se določi samodejno, ko je vključeno električno napajanje.

VARNOSTNI UKREPI

- Uporabljati je mogoče eno samo stikalo za električno napajanje enot v istem sistemu. Vendar je treba skrbno izbrati stikala in prekinitvena vezja posamičnih vej.
- Za skupinski nadzor daljinskega upravljalnika izberite daljinski upravljalnik, ki ustreza notranji enoti z največ funkcijami.
- Opreme ne ozemljite na plinovod, vodovod, strelvod in ozemljitve ne križajte s telefonsko napeljavo. Nepravilna ozemljitev lahko povzroči električni udar.

Nastavitve sistema na mestu nameščanja

Sistem nastavite z daljinskim upravljalnikom glede na pogoje namestitve.

- Nastavitve je mogoče izvesti s spreminjanjem "Številke načina delovanja", "Številke prve kode" in "Številke druge kode".
- Za nastavljanje in delovanje glejte "Nastavitve sistema na mestu nameščanja" v priročniku za nameščanje daljinskega upravljalnika.

Povzetek nastavitve na mestu nameščanja

Št. načina delovanja (Opomba 1)	Št. prve kode	Opis nastavitve	Št. druge kode (Opomba 2)				
			01	02	03	04	
0		Onesnaženost filtra - močna/manjša = Nastavitev za določitev prikazovanja časa med 2 čiščenjema filtra. (Ko je filter zelo onesnažen, je mogoče nastavitve spremeniti za polovični čas med 2 čiščenjema filtra glede na tistega, ki ga kaže zaslon.)	Filter z zelo dolgo življenjsko dobo	±10.000 ur	±5.000 ur		
		Filter z dolgo življenjsko dobo	Manjša	±2.500 ur	Izšča	±1.250 ur	
		Standardni filter		±200 ur		±100 ur	
10 (20)	2	Izbira senzorja za termostat	Uporabite senzor enote (ali daljinski senzor, če je nameščen) IN senzor daljinskega upravljalnika. (Glejte opombi 5+6)		Uporabite samo daljinski senzor, če je nameščen. (Glejte opombi 5+6)	Uporabite samo daljinski senzor. (Glejte opombi 5+6)	
		3	Nastavitev zaslona za prikazovanje časa med 2 čiščenjema filtra	Prikaži	Ne prikaži		
		6	Senzor termostata v krmilni skupini	Uporabite samo senzor enote (ali daljinski senzor, če je nameščen). (Glejte opombo 6)		Uporabite senzor enote (ali daljinski senzor, če je nameščen) IN senzor daljinskega upravljalnika. (Glejte opombe 4+5+6)	
12 (22)	0	Izhodni signal X1-X2 za dodatni komplet KRP1B PCB	Termostat vključen + delovanje kompresorja			Delovanje	Okvara
		1	Vnos ON/OFF od zunaj (Vhod T1/T2) = Nastavitev pri prisilnem vklopu/izklopu, pri katerem pride signal od zunaj.	Prisilen OFF (izklop)		Delovanje ON/OFF (vklop/izklop)	
		3	Nastavitve ventilatorja med izklopom termostata pri ogrevanju	LL	Nastavitev hitrosti	IZKLOP (Glejte opombo 3)	
		4	Samodejni diferencialni preklop	0°C	1°C	2°C	3°C (Glejte opombo 7)
		5	Samodejni zagon po izpadu električnega toka	Izključeno	Vključeno		
		9	Fiksno vodenje hlajenja/ogrevanja	Izključeno	Vključeno		
15 (25)	3	Delovanje črpalke za odtok + varnostno stikalo vlažilnika	Opremljeno	Ni opremljeno			

Opomba 1: Nastavljanje se nadaljuje v skupinskem načinu, če je izbrana številka načina v oklepaju; notranje enote lahko nastavljate tudi posamično.

Opomba 2: Tovarniške nastavitve št. druge kode so označene na sivi podlagi.

Opomba 3: Uporabljajte le v kombinaciji z dodatnim daljinskim senzorjem ali pri nastavitvi 10-2-03.

Opomba 4: Če je izbran krmilnik skupine in nameravate uporabljati senzor daljinskega krmilnika, nastavite 10-6-02 in 10-2-03.

Opomba 5: Če so sočasno izvedene nastavitve 10-6-02 + 10-2-01 ali 10-2-02 ali 10-2-03, bodo imele prednost nastavitve 10-2-01, 10-2-02 ali 10-2-03.

Opomba 6: Če so nastavitve 10-6-01 + 10-2-01 ali 10-2-02 ali 10-2-03 izvedene sočasno, ima prednost nastavitve za povezovanje skupine 10-6-01, če gre pa za posamično povezavo, imajo prednost 10-2-01, 10-2-02 ali 10-2-03.

Opomba 7: Več nastavitve za temperature samodejnega preklopa diferenciala:

Št. druge kode	05	4°C
	06	5°C
	07	6°C
	08	7°C

Nastavitev zunanjeja statičnega tlaka

Nastavitve za zunanji statični tlak je mogoče izvesti na 2 načina:

Če uporabite funkcijo za prilagajanje samodejnega zračnega pretoka

Samodejna prilagoditev zračnega pretoka je volumen izpihanega zraka, ki je samodejno prilagojen na nazivno količino.

- Prepričajte se, da boste preizkus opravljali s suho tuljavo.
Če tuljava ni suha, naj enota 2 uri deluje v načinu samo ventilator, da se posuši.
- Preverite, ali so povezave napajalnih kablov do enote dokončane skupaj z nameščanjem vodov.
Če je v klimatsko enoto nameščen zaporni dušilnik, pazite, da je ta odprt.
Preverite tudi, ali je zračni filter pravilno pritrjen na mesto pretoka zraka na strani klimatske enote z vsesavanjem.
- Če obstaja več vstopnih in izstopnih zračnih odprtih, prilagodite dušilnike, tako da je zračni pretok na vsaki vstopni in izstopni zračni odprtini usklajen z načrtovanim zračnim pretokom.
Prepričajte se, da je klimatska enota v načinu delovanja ventilatorja. Pritisnite in nastavite gumb za prilagajanje zračnega toka na daljinskem upravljalniku, da bi spremenili jakost zračnega pretoka (H ali L).
- Nastavitev samodejnih prilagoditev zračnega pretoka.

Ko klimatska enota deluje v načinu ventilator, izvedite naslednje korake:

- zaustavite klimatsko enoto,
- prestavite v način delovanja za nastavev sistema,
- izberite način št. 21 (ali 11, če so nastavitve skupinske),
- nastavite št. prve kode na "7",
- nastavite št. druge kode na "03".

Ko izvedete te nastavitve, se vrnite v običajni način in pritisnite gumb Delovanje ON/OFF (vklop/izklop). Indikator delovanja bo zasvetil in klimatska enota bo začela delovanje v načinu ventilator za samodejno prilagajanje zračnega pretoka.



Ne prilagajajte dušilnikov med delovanjem ventilatorja, da bi prešli na samodejno prilagajanje zračnega pretoka.

Po 1 do 8 minutah klimatska enota neha samodejno delovati, ko je izvedena nastavev delovanja ventilatorja za samodejno prilagajanje zračnega pretoka in indikator delovanja bo ugasnil.

Št. načina delovanja	Št. prve kode	Št. druge kode	Nastavev vsebine
11 (21)	7	01	Prilagajanje zračnega pretoka je izključeno
		02	Dokončanje prilagajanja zračnega toka
		03	Začetek prilagajanja zračnega toka

- Ko klimatska enota neha delovati, preverite na notranji enoti, ali je št. druge kode načina št. 21 nastavljena na "02".
Če klimatska enota ne neha delovati ali št. druge kode ni "02", ponovite 4. korak.
Če notranja enota ni vključena, bo na zaslonu daljinskega upravljalnika prikazano "U4" ali "U4H" (glejte "Preizkus delovanja" stran 10). Vendar lahko to funkcijo vseeno nastavite, saj se ta sporočila nanašajo le na zunanje enote.
Ko nastavite to funkcijo, pazite, da boste vključili notranjo enoto, preden boste preizkusili zunanjo enoto.
Če bo na zaslonu daljinskega upravljalnika prikazana kakšna druga napaka, glejte "Preizkus delovanja" stran 10 in Priročnik za uporabo zunanje enote. Preverite točko okvare.



- Če po prilagajanju zračnega toka ni nobene spremembe poti pretoka, pazite, da boste še enkrat izvedli nastavev samodejnega prilagajanja zračnega toka.
- Stopite v stik s prodajalcem, če ni nobene spremembe poti pretoka, ko izvedete preizkus zunanje enote ali ko klimatsko enoto prestavite na drugo lokacijo.
- Če uporabite močnejše delovanje ventilatorjev, enoto za obdelavo zunanje zraka ali HRV prek vodov, ne uporabljajte samodejnega krmiljenja zračnega pretoka z daljinskim upravljalnikom.
- Če so se poti prezračevanja spremenile, še enkrat izvedite nastavljanje samodejnega prilagajanja zračnega pretoka od 3. koraka dalje.

Z daljinskim upravljalnikom

Preverite na notranji enoti, ali je št. druge kode načina št. 21 nastavljena na "01" (tovarniška nastavev). Spremenite št. druge kode v skladu z zunanjim statičnim tlakom voda, ki ga je treba priključiti, kot je prikazano v tabeli 2.

OPOMBA



Št. druge kode je privzeto nastavljena na "02 (FXMQ20~32) / 07 (FXMQ40~125)".

Tabela 2

Št. načina delovanja	Št. prve kode	Št. druge kode	Zunanji statični tlak (Pa)								
			Model								
			20	25	32	40	50	63	80	100	125
13 (23)	6	01	30	30	30	30	—	—	—	—	—
		02	50	50	50	50	50	50	50	50	50
		03	60	60	60	60	60	60	60	60	60
		04	70	70	70	70	70	70	70	70	70
		05	80	80	80	80	80	80	80	80	80
		06	90	90	90	90	90	90	90	90	90
		07	100	100	100	100	100	100	100	100	100
		08	—	—	—	110	110	110	110	110	110
		09	—	—	—	120	120	120	120	120	120
		10	—	—	—	130	130	130	130	130	130
		11	—	—	—	140	140	140	140	140	140
		12	—	—	—	150	150	150	150	150	150
		13	—	—	—	160	160	160	160	160	160
		14	—	—	—	—	180	180	180	180	180
		15	—	—	—	—	200	200	200	200	200

Upravljanje z dvema daljinskima upravljalnikoma (nadzor ene notranje enote z dvema daljinskima upravljalnikoma)

Ko uporabljate dva daljinska upravljalnika, je treba enega nastaviti na "MAIN" in enega na "SUB".

PREKLOP MED MAIN/SUB

- Vstavite izvijač kot vzvod v odprtino med zgornjim in spodnjim delom daljinskega upravljalnika in ga na 2 pozicijah privzdignite. (Glejte sliko 18)
(Daljinski upravljalnik na PC-plošči je priključen na zgornji del daljinskega upravljalnika.)
 - Obrnite stikalo za preklap med main/sub na enem od daljinskih upravljalnikov PC-plošče na "S". (Glejte sliko 19)
(Pustite stikalo drugega daljinskega upravljalnika na "M".)
- 1 PC-plošča daljinskega upravljalnika
 - 2 Tovarniške nastavitve
 - 3 Zamenjati je treba le en daljinski upravljalnik

Računalniško upravljanje (prisilen izklop, vklop/izklop)

1 Specifikacije za vodnike in povezave

- Priključite vhod od zunaj na priključka T1 in T2 na priključni plošči (oddaljeni krmilnik na ožičenje prenosa).

Specifikacija za vodnike	Armirani plastični vodnik ali vodnik (2 žici)
Presek	0,75-1,25 mm ²
Dolžina	Maks. 100 m
Zunanje priključno mesto	Priključek, ki lahko zagotovi vsaj minimalno obremenitev 15 V enosmerni tok, 10 mA

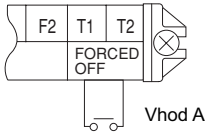

2 Spodbuda

- V naslednji tabeli sta razložena odziva "prisilnega izklopa" in "delovanja vklop/izklop" na vhodu A.

Prisiljen OFF (izklop)	Delovanje ON/OFF (vklop/izklop)
Vhod "on" zaustavi delovanje	vhod off → on: vključi enoto (nemo-goče z daljinskim upravljalnikom)
Vhod "off" omogoči upravljanje	vhod on → off: izključi enoto z daljinskim upravljalnikom

3 Kako izbrati prisilen izklop in delovanje vklop/izklop

- Vključite napajanje in uporabite daljinski upravljalnik, da bi izbrali način delovanja.
- Nastavite daljinski upravljalnik na način lokalne nastavitve. Podrobnosti glejte v poglavju "Kako nastavljati lokalno" v poglavju o daljinskem upravljalniku.
- Ko ste v načinu lokalnega nastavljanja, izberite način št. 12, nato nastavite št. prve kode na "1". Nato nastavite št. druge kode (položaj) na "01" za prisilen izklop in na "02" za delovanje on/off. (prisilen izklop na tovarniški nastavitvi.) (Glejte sliko 20)

- 1 Št. druge kode
- 2 Št. načina delovanja
- 3 Št. prve kode
- 4 Način lokalne nastavitve

Centralizirano krmiljenje

Za centralizirano krmiljenje je treba določiti št. skupine. Podrobnosti so v priročniku za vsakega od dodatnih krmilnikov za centralizirano krmiljenje.

Nameščanje okrasne plošče

Glejte priročnik za nameščanje, priložen okrasni plošči.

Ko namestite okrasno ploščo, se prepričajte, da okrasna plošča natančno nalega na ohišje naprave.

Preizkus delovanja

Poglejte v priročnik za montažo zunanje enote.

Krmilna lučka daljinskega upravljalnika bo ob nastali napaki utripala. Preverite kodo napake na zaslonu na tekoče kristale, da bi identificirali napako.

Koda napake	Pomen
FB	Napaka pri napajanju notranje enote
E1	Napaka pri prenosu med pogonom ventilatorja PCB in krmilnika PCB na notranji enoti
E6	Nepravilna kombinacija pogona ventilatorja PCB notranje enote ali nepravilna nastavitve tipa krmilnika PCB
U3	Preizkus notranje enote še ni bil dokončan

Če so na daljinskem krmilniku prikazane stvari iz spodnje tabele, je morda težava v ožičenju ali napajanju, zato še enkrat preverite ožičenje.

Koda napake	Pomen
	Nastal je kratek stik pri priključnih sponkah FORCED OFF - prisilni izklop (T1, T2)
U4 ali UH	- Napajanje zunanje enote je izključeno - Zunanja enota ni ožičena za napajanje - Nepravilen prenos na prisilnem ožičenju
ni zaslona	- Napajanje notranje enote je izključeno - Notranja enota ni ožičena za napajanje - Nepravilno ožičenje prenosa, prisilno izključeno ožičenje ali ožičenje daljinskega upravljalnika

Vzdrževanje



Opozorilo

- Le kvalificiran serviser sme izvajati vzdrževalne postopke.
- Preden dostopate do priključnih sponk, prekinite vse električno napajanje.
- Ne uporabljajte vode ali zraka, toplejšega od 50°C, ko čistite zračne filtre in zunanje plošče.
- Ko čistite izmenjevalnik toplote, se prepričajte, da ste odstranili stikalno omarico, motor ventilatorja, pomožni električni grelnik in črpalko. Voda ali detergent lahko poslabšata izolacijo elektronskih komponent in zato lahko te komponente pregorijo.
- Če je glavno napajanje izključeno med delovanjem, se bo delovanje samodejno zagnalo, ko se vključi glavno napajanje.

Kako očistiti zračni filter

Zračni filter očistite, ko je na zaslonu prikazano " (ČAS ZA ČIŠČENJE ZRAČNEGA FILTRA).

Filter očistite bolj pogosto, če je enota v prostoru, kjer je zrak zelo onesažen.

Če je umazanije preveč in je ni mogoče očistiti, zračni filter zamenjajte. (Rezervni zračni filter lahko kupite kot dodatek.)

- 1 Odprite sesalno rešetko. (Le za spodnje sesanje.)
Oba gumba sočasno zadržajte in ju nato potisnite navzdol.

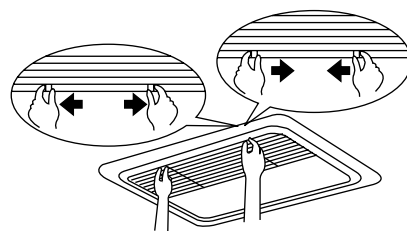

Če so nameščene verige, jih odprite.

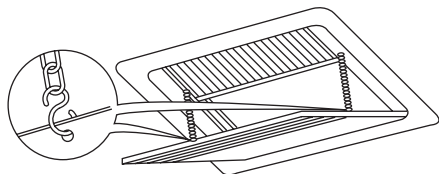

2 Odstranite zračne filtre.

Zračne filtre odstranite tako, da tkanino potegnete navzor (zadnje sesanje) ali nazaj (spodnje sesanje).

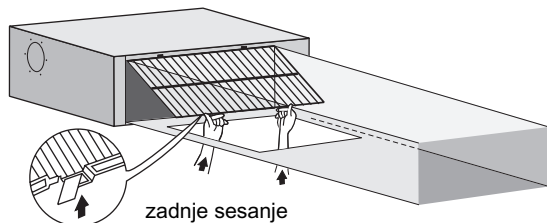

spodnje sesanje

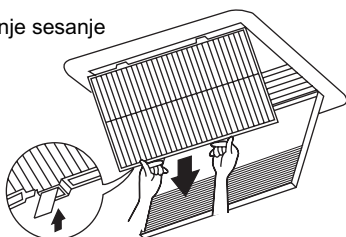

3 Očistite zračni filter.

Uporabite sesalec (A) ali zračni filter operite z vodo (B).

(A) S sesalcem

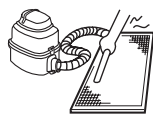

(B) Pranje z vodo



Če je zračni filter zelo umazan, uporabite mehko krtačo in nevtralni detergent.

Obrišite vodo in ga posušite v senci.

4 Pritrdite zračni filter.

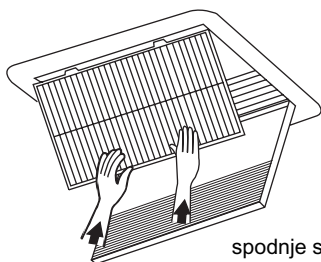
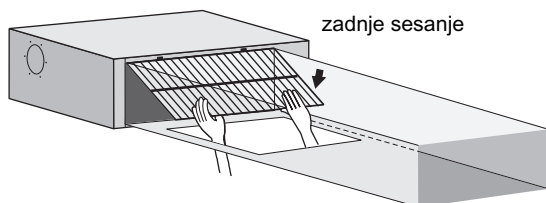

Poravnajte konzoli za obešanje in sponki potisnite na njuno mesto (če je treba, povlecite blago).

Preglejte, da so vsa štiri obešala čvrsto pritrjena.

5 Zaprite rešetko na vstopni zračni odprtini. (Le za spodnje sesanje.)

Glejte del št. 1.

6 Ko napravo vključite, pritisnite tipko FILTER SIGN RESET (ponastavi znak za filter).

Zaslon za prikaz "ČASA DO ČIŠČENJA FILTRA" ugasne.

Kako očistiti izstop zraka in zunanje plošče

- Očistite z mehko krpo.
- Ko je madeže težko očistiti, uporabite vodo ali nevtralni detergent.
- Rešetko vstopne zračne odprtine očistite, ko je zaprta.

OPOMBA



Ne uporabljajte bencina, benzola, razredčila, paste za poliranje ali tekočega insekticida. Ta sredstva lahko povzročijo razbarvanje ali zvijanje.

Pazite, da se notranja enota ne bo zmočila. To bi lahko privedlo do električnega udara ali požara.

Zagon po dolgotrajnem mirovanju

Preglejte naslednje.

- Preverite, da vstopna ali izstopna zračna odprtina nista zamašeni. Odstranite vse ovire.
- Preverite, ali je naprava ozemljena.

Očistite zračni filter in zunanje plošče.

- Ko očistite zračni filter, ga spet namestite.

Vključite stikalo glavnega napajanja.

- Na nadzorni plošči se prikažejo indikatorske lučke, ko je naprava vključena.
- Da bi zaščitili enoto, vključite stikalo glavnega napajanja 6 ur pred delovanjem.

Kaj narediti, ko sistem za dlje časa zaustavite

Za pol dneva vključite FAN OPERATION (ventilator) in napravo posušite.

- (Poglejte v priročnik za delovanje zunanje enote.)

Izključite glavno napajanje.

- Ko je vključeno glavno napajanje, se v nekaterih sistemih troši energija, tudi če sistem ne deluje.
- Ko je glavno napajanje izključeno, je zaslon na daljinskem krmilniku ugasnjen.

Zahteve za ekološko odstranitev

Odstranjevanje enote, rokovanje s hladivom, oljem in drugimi snovmi, mora potekati v skladu z veljavnimi lokalnimi in nacionalnimi predpisi.

Shema povezav

⋮⋮⋮⋮⋮⋮ : ZUNANJE OŽIČENJE

⊞⊞⊞⊞⊞⊞ : PRIKLJUČEK

● : ŽIČNA SPONKA

⊕ : OZEMLJITVENA ZAŠČITA (VIJAK)

L : POD NAPETOSTJO

N : NIČELNI VODNIK

BLK : ČRNA

BLU : MODRA

BRN : RJAVA

GRN : ZELENA

GRY : SIVA

ORG : ORANŽNA

PNK : ROŽNATA

RED : RDEČA

WHT : BELA

YLW : RUMENA

A1P PLOŠČICA S TISKANIM VEZJEM
A2P PLOŠČICA S TISKANIM VEZJEM
(VENTILATOR)
A3P PLOŠČICA S TISKANIM VEZJEM
(KONDENZATOR) (samo za enote 50~125)
C1,C2,C3 KONDENZATOR
F1U VAROVALKA (T, 3,15 A, 250 V)
F2U VAROVALKA (T, 5 A, 250 V)
F3U,F4U VAROVALKA (T, 6,3 A, 250 V)
HAP SVETLEČA DIODA
(SERVISNI MONITOR - ZELEN)
KPR,K1R MAGNETNI RELE
L1R REAKTANCA
M1F MOTOR (VENTILATOR)
M1P MOTOR (ČRPALKA ZA ODTOK)
PS PREKLOPNI NAPAJALNIK
Q1DI DETEKTOR UHAJANJA OZEMLJITVENEGA
TOKA
R1 UPOR (OMEJEVALNIK TOKA)
R2 NAPRAVA ZA ZAZNAVANJE TOKA
R3,R4 UPOR (RAZELEKTRITEV)
R1T TERMISTOR (SESANJE ZRAKA)

R2T TERMISTOR (TEKOČINA)
R3T TERMISTOR (PLIN)
R5T TERMISTOR NTC (OMEJEVALNIK TOKA)
S1L PLAVAJOČE STIKALO
V1R MOST DIODE
V2R NAPAJALNI MODUL
X1M POVEZAVNA LETVICA (NAPAJANJE)
X2M POVEZAVNA LETVICA (KRMILJENJE)
Y1E ELEKTRONSKA EKSPANZIJSKA POSODA
Z1C,Z2C FILTER ŠUMA (FERITNO JEDRO)
Z1F FILTER ŠUMA

DODATNI PRIKLJUČEK

X28A PRIKLJUČEK (NAPAJANJE OŽIČENJA)
X33A PRIKLJUČEK (ADAPTER ZA OŽIČENJE)
X35A PRIKLJUČEK (ADAPTER)
X38A PRIKLJUČEK (ADAPTER ZA OŽIČENJE)

OŽIČENI DALJINSKI UPRAVLJALNIK

R1T TERMISTOR (ZRAK)
SS1 IZBIRNO STIKALO (MAIN/SUB)

WIRED REMOTE CONTROLLER : OŽIČENI DALJINSKI UPRAVLJALNIK
(OPTIONAL ACCESSORY) : (DODATEK)
SWITCH BOX (INDOOR) : STIKALNA OMARICA (NOTRANJA)
TRANSMISSION WIRING : OŽIČENJE PRENOSA
CENTRAL REMOTE CONTROLLER : GLAVNI DALJINSKI UPRAVLJALNIK
INPUT FROM OUTSIDE : VHOD OD ZUNAJ

OPOMBA



1. UPORABLJAJTE LE BAKRENE PREVODNIKE.
2. KO UPORABLJATE GLAVNI DALJINSKI UPRAVLJALNIK, GLEJTE PRIROČNIK ZA POVEZAVO Z ENOTO.
3. KO PRIKLJUČUJETE VHODNE KABLE OD ZUNAJ, JE MOGOČE IZBRATI PRISILNI VKLOP/IZKLOP KRMILJENJA DELOVANJA Z DALJINSKIM UPRAVLJALNIKOM. VEČ PODROBNOSTI JE V PRIROČNIKU ZA NAMEŠČANJE.

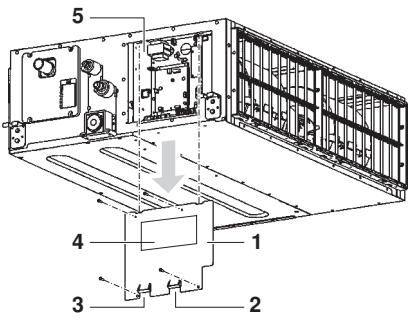

12

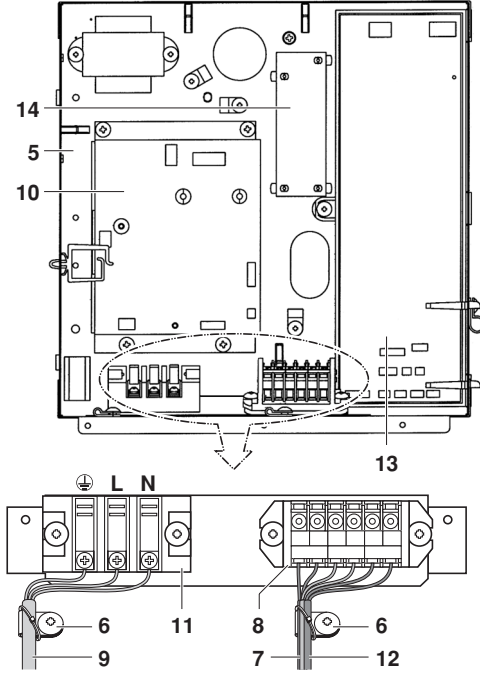

14

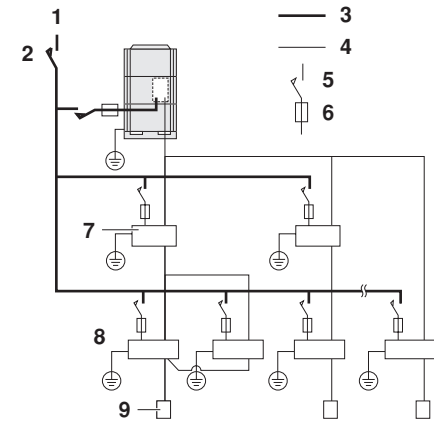

16

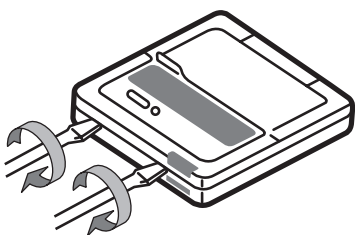

18

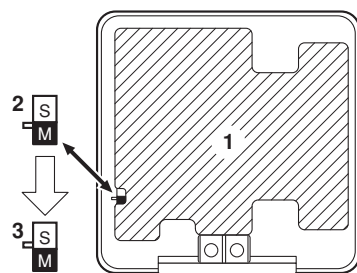

19

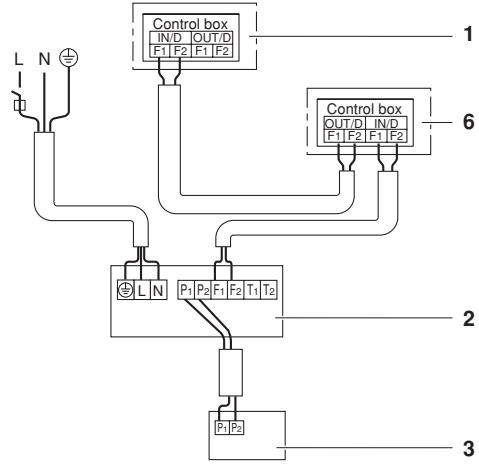

13

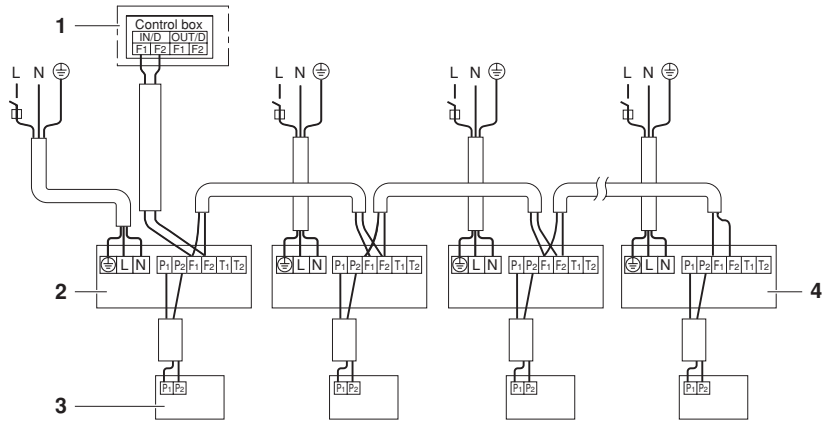

15

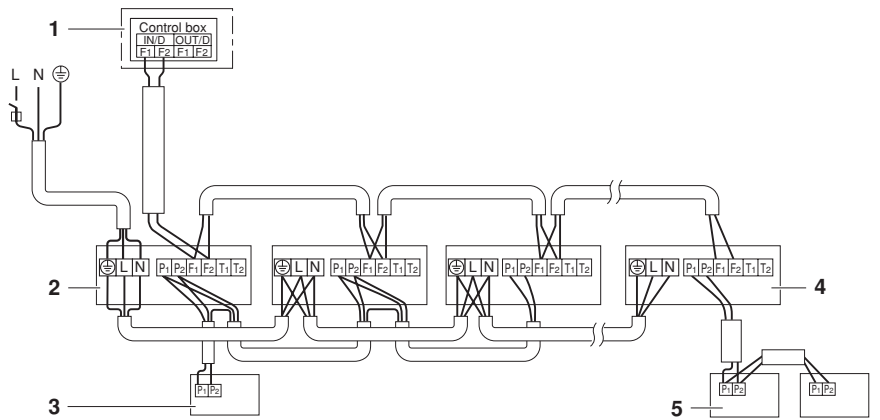

17

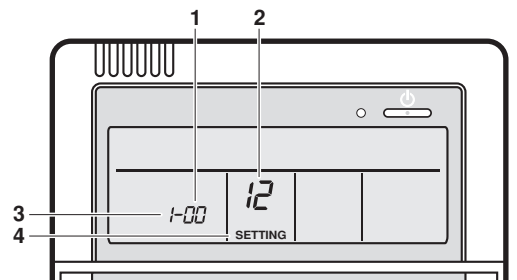

20

