

DAIKIN



INSTALLERINGS- OG DRIFTSHÅNDBOK

Luftkondisjoneringsanlegg i *VRV*-system

FXMQ20P7VEB
FXMQ25P7VEB
FXMQ32P7VEB
FXMQ40P7VEB
FXMQ50P7VEB
FXMQ63P7VEB
FXMQ80P7VEB
FXMQ100P7VEB
FXMQ125P7VEB

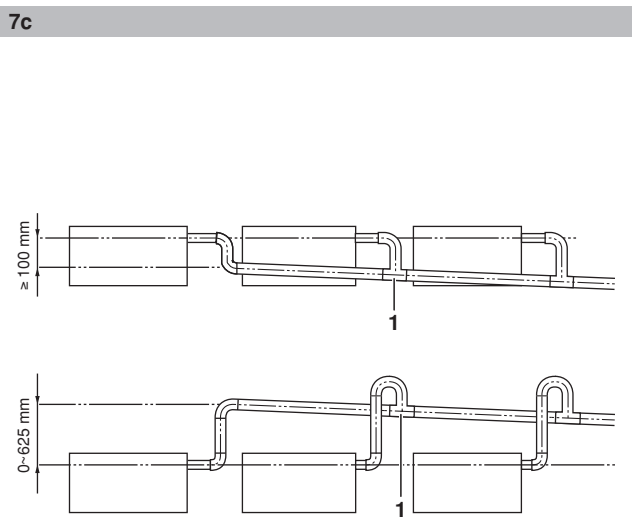
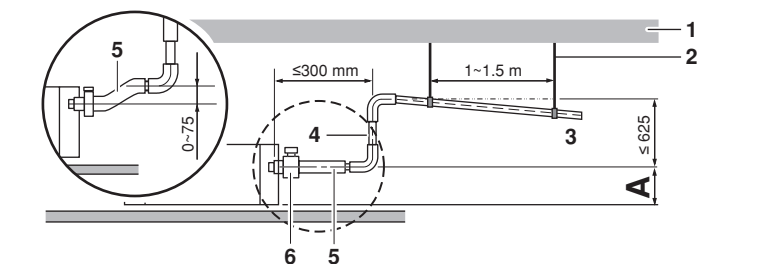
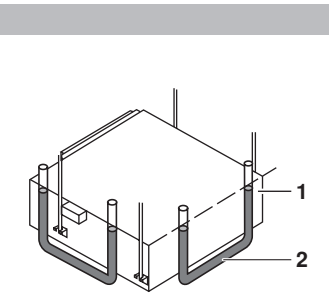
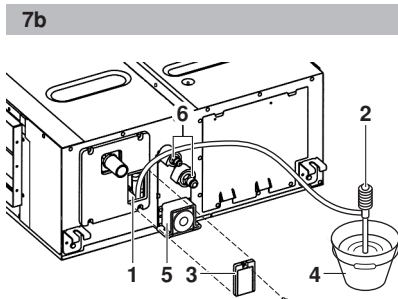
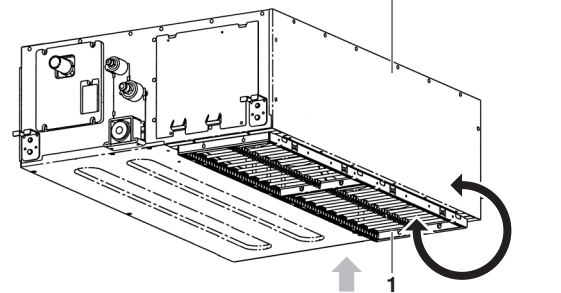
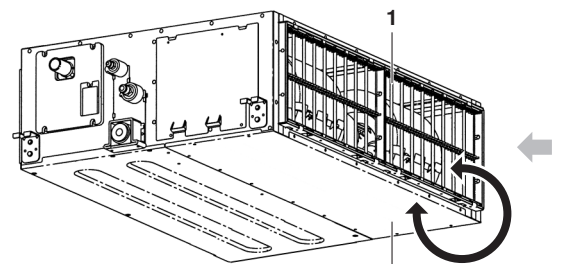
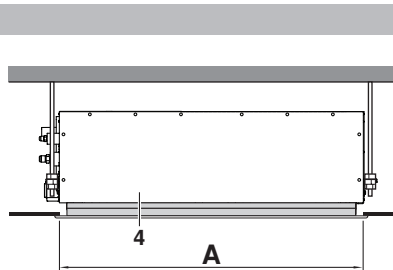
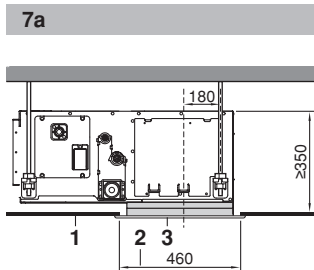
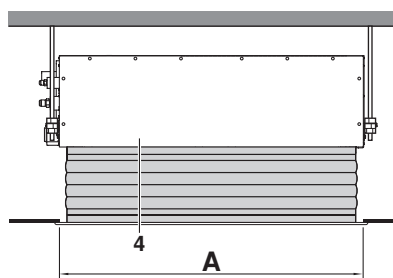
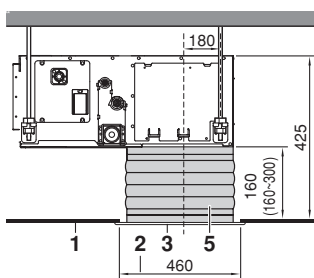
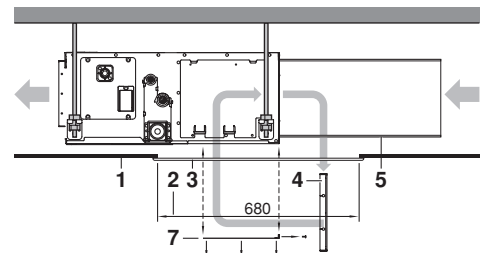
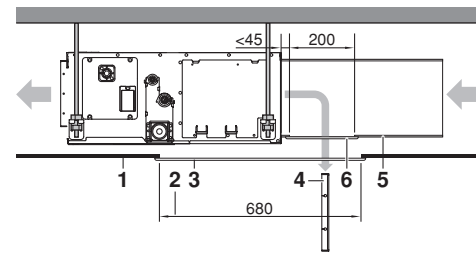
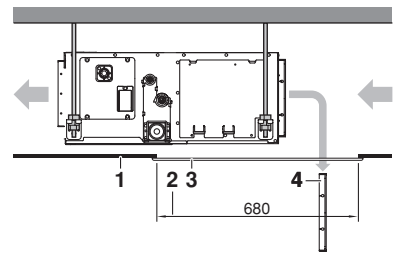
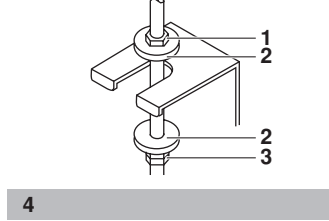
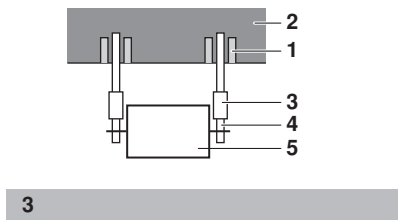
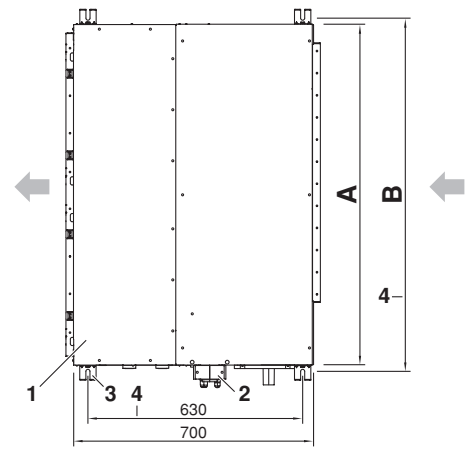
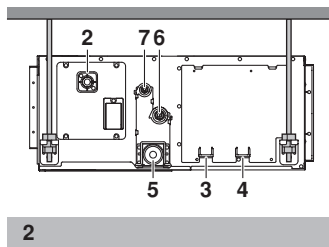
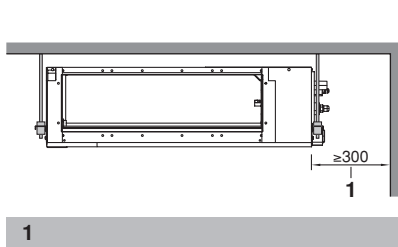

10

11

INNHOLD

	Side
Før installering	1
Viktig informasjon om kjølemediet som brukes	2
Valg av installeringssted	2
Forberedelser før installasjonen	3
Installering av innendørsanlegg	4
Røropplegg for kjølemedium	4
Dreneringsrør	5
Elektrisk koblingsarbeid	6
Eksempel på elektrisk opplegg, og hvordan du stiller inn fjernkontrollen	7
Eksempel på elektrisk opplegg	8
Innstillinger på installasjonsstedet	8
Installering av dekorasjonspanelet	10
Prøvekjøring	10
Vedlikehold	10
Krav til kassering	11
Koblingsskjema	12



LES DISSE INSTRUKSJONENE NØYE FØR INSTALLERINGEN BEGYNNER. OPPBEVAR DENNE HÅNDBOKEN PÅ ET LETT TILGJENGELIG STED FOR FREMTIDIG REFERANSE.

HVIS DET GJØRES FEIL VED MONTERING ELLER TILKOBLING AV ANLEGGET ELLER TILBEHØR, KAN DET FØRE TIL ELEKTRISK STØT, KORTSLUTNING, LEKKASJE, BRANN ELLER ANNEN SKADE PÅ UTSTYRET. DET MÅ KUN BRUKES ORIGINALT TILBEHØR FRA DAIKIN. TILBEHØRET MÅ ALLTID MONTERES AV FAGMANN.

NÆRMESTE DAIKIN-FORHANDLER BISTÅR MED RÅD OG VEILEDNING OM DU HAR SPØRSMÅL OM MONTERING ELLER BRUK AV ANLEGGET.

Den engelske teksten inneholder originalinstruksjonene. Andre språk er oversettelser av originalinstruksjonene.



Installeringen må utføres av autorisert tekniker. Valg av materialer og installering må være i samsvar med gjeldende nasjonale og internasjonale forskrifter.

FØR INSTALLERING

- La anlegget bli værende i emballasjen til det kommer til installeringsstedet. Hvis anlegget må pakkes ut, skal du benyttes en stropp av mykt materiale eller en stropp med beskyttelsesplater sammen med et tau når anlegget løftes slik at du unngår skader eller riper på anlegget.
- Se installeringshåndboken for utendørsanlegget for punkt som ikke er beskrevet i denne håndboken.
- Forholdsregler for kjølemedietyper R410A: Utendørsanleggene som kobles til må være spesifikt laget for R410A.



- Plasser ikke gjenstander rett i nærheten av utendørsanlegget, og forhindre at løvverk og småstein samler seg rundt anlegget. Løvverk er et arnested for smådyr, som kan komme inn i anlegget. Når slike dyr kommer inn i anlegget, kan de forårsake funksjonsfeil, røyk eller brann når de kommer i kontakt med elektriske deler.

Forholdsregler

- Anlegget må ikke installeres eller kjøres i rom som nevnt nedenfor.
 - Steder hvor det finnes mineraloljer, eller som er fylt med damp eller spray, f.eks. på et kjøkken. (Plastdeler kan brytes ned.)
 - Steder hvor det finnes etsende gass, f.eks. svovelsulfid. (Kobberrør og slagloddede punkt kan korrodere.)
 - Der det brukes flyktige brannfarlige gasser, f.eks. bensin eller tykker.
 - Der det finnes maskiner som avgir elektromagnetiske bølger. (Kontrollsystemet kan komme til å svikte.)
 - Der luften har et høyt saltinnhold, f.eks. ved sjøen, samt steder der spenningen varierer kraftig (f.eks. på fabrikker). Gjelder også for kjøretøy og skip.
- Monter ikke tilleggsutstyr direkte på anleggets kledning. Boring av hull i kledningen kan skade elektriske ledninger og følgelig forårsake brann.
- Dette anlegget er ikke ment brukt av personer, inkludert barn, med svekkede fysiske, sensoriske eller mentale evner, eller med manglende erfaring og kunnskap, med mindre de er under tilsyn eller har fått opplæring i bruk av anlegget av en person som er ansvarlig for deres sikkerhet. Barn må være under tilsyn for å sikre at de ikke leker med anlegget.

Tilbehør

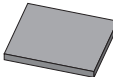
Kontroller at følgende tilbehør følger med anlegget.

 Metallklemme 1 stk.	 Drenerings slange 1 stk.	 Skive for opphengs brakett 8 deler	 Middels tetningspute 2 deler
 Stor tetningspute 1 stk.	Isolasjon for kobling  for gassrør 1 stk.  for væskerør 1 stk.		 Skruer til kanallenser 1 sett 16 deler
Annet: installeringshåndbok og driftshåndbok			

Skruer til å feste paneler med er festet til luftinntakspanelet.

Tilleggsutstyr

- Det finnes to typer fjernkontroller: med ledningsforbindelse og trådløs. Velg en fjernkontroll i henhold til kundens ønsker, og monter den på et passende sted. Se kataloger og teknisk litteratur for valg av passende fjernkontroll.
- Ved installasjon av innsugning fra bunnen: luftinntakspanel og seilduksforbindelse for luftinntakspanelet.

Vær spesielt oppmerksom på punktene nedenfor under monteringen, og kontrollere disse når installeringen er ferdig

Merk av ✓ etter kontroll	
<input type="checkbox"/>	Er innendørsanlegget festet skikkelig? Anlegget kan falle ned, vibrere eller lage støy.
<input type="checkbox"/>	Er gasslekkasjetesten utført? Dette kan føre til utilstrekkelig kjøling eller oppvarming.
<input type="checkbox"/>	Er anlegget fullstendig isolert og kontrollert for luftlekkasje? Det kan dryppe kondensvann.
<input type="checkbox"/>	Er det jevn flyt i dreneringen? Kondensvann kan komme til å dryppe.
<input type="checkbox"/>	Samsvarer spenningen på strømtilførselen med det som er angitt på merkeplaten? Det kan oppstå funksjonsfeil i anlegget, eller komponenter kan kortslutte.
<input type="checkbox"/>	Er ledningsopplegg og røropplegg riktig? Det kan oppstå funksjonsfeil i anlegget, eller komponenter kan kortslutte.
<input type="checkbox"/>	Er anlegget skikkelig jordet? Farlig ved elektrisk lekkasje.
<input type="checkbox"/>	Samsvarer ledningsdimensjonene med spesifikasjonene? Det kan oppstå funksjonsfeil i anlegget, eller komponenter kan kortslutte.
<input type="checkbox"/>	Finnes det noe som blokkerer luftløpet eller luftinntaket på innendørs- eller utendørsanleggene? Dette kan føre til utilstrekkelig kjøling.
<input type="checkbox"/>	Er røroppleggslengden for kjølemedium og tilleggsfylling av kjølemedium notert? Mengden kjølemedium i systemet er usikkert.
<input type="checkbox"/>	Er luftfiltrene skikkelig festet (når installasjonen skjer med kanal på baksiden)? Det kan være umulig å vedlikeholde luftfiltrene.
<input type="checkbox"/>	Er det eksterne statiske trykket innstilt? Dette kan føre til utilstrekkelig kjøling eller oppvarming.

Merknader til installatøren

- Les denne håndboken nøye for å sikre riktig installering. Pass på at du instruerer kunden om hvordan anlegget skal brukes, og vis kunden den vedlagte driftshåndboken.
- Forklar kunden hvilket system som er installert. Pass på å fylle ut de tilhørende spesifikasjoner for installasjonen i kapitlet "Hva som skal gjøres før anlegget settes i drift" i driftshåndboken for utendørsanlegget.

VIKTIG INFORMASJON OM KJØLEMEDIET SOM BRUKES

Dette produktet inneholder fluoriserte drivhusgasser som er inkludert i Kyoto-avtalen.

Type kjølemedium: R410A

GWP⁽¹⁾-verdi: 1975

⁽¹⁾ GWP = global oppvarmingsevne

Regelmessige inspeksjoner knyttet til kjølemedielekkasje kan være påbudt, avhengig av europeiske eller lokale lover. Ta kontakt med nærmeste forhandler for å få mer informasjon.

VALG AV INSTALLERINGSSTED

(Se figur 1 og figur 2)

- 1 Velg et installeringssted som tilfredsstillende følgende krav og som kunden kan akseptere.
 - Hvor man kan få optimal fordeling av luften.
 - Hvor ingenting blokkerer luftpassasjen.
 - Hvor kondensvann kan dreneres vekk på en skikkelig måte.
 - Hvor himlingen ikke synes ved helning.
 - Hvor det er tilstrekkelig klaring for vedlikehold og service av anlegget.
 - Hvor det ikke er fare for lekkasje av brannfarlig gass.
 - Utstyret er ikke ment brukt på steder der det kan forekomme eksplosjoner.
 - Hvor det er mulig å få til røropplegg mellom innendørs- og utendørsanleggene innenfor de tillatte grensene. (Se installeringshåndboken for utendørsanlegget.)
 - Pass på at ledningsopplegget for strømtilførselen og overføringen til innendørs- og utendørsanleggene plasseres minst 1 meter fra TV-apparater og radioer. Dette er for å unngå forvrengning i bildet og støy i disse elektriske apparatene. (Elektrisk støy kan oppstå selv om avstanden på 1 meter opprettholdes, avhengig av forholdene de elektriske bølger genereres under.)
 - Når du installerer settet med den trådløse fjernkontrollen, kan rekkevidden mellom den trådløse fjernkontrollen og innendørsanlegget være kortere hvis det finnes eldre tv lysstoffrør i rommet. Innendørsanlegg må installeres så langt unna lysstoffrør som mulig.
 - Plasser ikke gjenstander som ikke tåler fuktighet, rett under innendørs- eller utendørsanleggene. Under visse forhold kan kondens på hovedanlegget eller kjølemedierørene, smuss i luftfilteret eller dreneringsblokkering føre til drypping, slik at den aktuelle gjenstanden blir skitten eller ødelagt.
- 2 Sørg for at det installeres et deksel på luftinnsugning- og luftutløpsiden for å hindre at viftebladene eller varmeveksleren berøres.

Dekselet må være i henhold til gjeldende europeiske og nasjonale bestemmelser.
- 3 Bruk opphengsbolter ved installeringen. Kontroller at taket er sterkt nok til å bære vekten av innendørsanlegget. Forsterk om nødvendig taket før du installerer anlegget.

- 1 Serviceplass
- 2 Dreneringsrør
- 3 Port for strømtilførselsledning
- 4 Port for overførselsledning
- 5 Dreneringsutløp for vedlikehold
- 6 Gassrør
- 7 Væskerør

FORBEREDELSE FØR INSTALLASJONEN

- 1 Forholdet mellom takåpning og anlegg samt plassering av opphengsbolter. (Se figur 5)

Modell	A (mm)	B (mm)
20~32	550	586
40	700	738
50~80	1000	1038
100+125	1400	1438

- 1 Innendørsanlegg
- 2 Flør
- 3 Vinkel på opphengsbolter (x4)
- 4 Avstand mellom vinkel på opphengsbolter

Velg ett av alternativene nedenfor når du skal installere.

Standard innsugning fra baksiden (Se figur 6a)

- 1 Takflate
- 2 Takåpning
- 3 Tilgangspanel for service (tilleggsutstyr)
- 4 Luftfilter
- 5 Luftinntakskanal
- 6 Serviceåpning i kanal
- 7 Utskiftbar plate

Installasjon med kanal på baksiden og serviceåpning i kanal (Se figur 6b)

Installasjon med kanal på baksiden, men uten serviceåpning i kanal (Se figur 6c)



NB Før du installerer anlegget (ved installering med kanal, men uten serviceåpning i kanal): juster plasseringen av luftfiltrene.

- 1 Ta av luftfiltrene på utsiden av anlegget
- 2 Ta av den utskiftbare platen
- 3 Installer luftfiltrene fra innsiden av anlegget
- 4 Monter den utskiftbare platen igjen

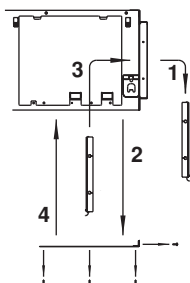

NB Når du installerer luftinntakskanalen, velger du festeskruer som stikker ut maksimalt 5 mm på innsiden av flensen, for å beskytte luftfilteret mot skader når filteret vedlikeholdes.

- 1 Luftinntakskanal
- 2 Innsiden av flensen
- 3 Festeskruer

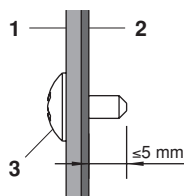

Montere luftinntakspanelet med seilduksforbindelse (Se figur 7a)

Montere luftinntakspanelet direkte (Se figur 7b)

- 1 Takflate
- 2 Takåpning
- 3 Luftinntakspanel (tilleggsutstyr)
- 4 Innendørsanlegg (bakside)
- 5 Seilduksforbindelse for luftinntakspanel (tilleggsutstyr)

Modell	A (mm)
20~32	610
40	760
50~80	1060
100+125	1460

Innsugning fra bunnen (Se figur 7c)



NB Anlegget kan installeres med innsugning fra bunnen ved å erstatte den utskiftbare platen med festeplaten for luftfiltrene.

- 1 Festeplate for luftfilter med luftfiltere
- 2 Utskiftbar plate



NB Kontakt Daikin-forhandleren for nærmere opplysninger om andre installasjoner enn standardinstallasjonen.

- 2 Viftehastigheten for dette innendørsanlegget er forhåndsinnstilt for å gi standard statisk trykk utvendig.

- 3 Monter opphengsboltene

(Bruk bolter med dimensjonen M10 som opphengsbolter.) Bruk forankringsbolter for eksisterende tak og en forsenket innsats, forsenkede forankringsbolter eller annet som måtte finnes lokalt, for å forsterke nye tak slik at de kan tåle vekten av anlegget.

Eksempel på installering

(Se figur 3)

- 1 Forankring
- 2 Takplate
- 3 Lang mutter eller strekkfisk
- 4 Opphengsbolt
- 5 Innendørsanlegg



NB Alle ovennevnte deler må kjøpes lokalt.

INSTALLERING AV INNENDØRSANLEGG

Når du installerer tilleggsutstyr (unntatt luftinntakspanelet), må du også lese installeringshåndboken for dette utstyret. Avhengig av forholdene på stedet, kan det være lettere å montere tilleggsutstyret før innendørsanlegget monteres.

- Foreta en midlertidig installering av innendørsanlegget.
 - Fest opphengsbraketten til opphengsbolten. Pass på at den festes skikkelig ved hjelp av mutter og skive fra både øvre og nedre sider på opphengsbraketten. (Se figur 4)
 - Mutter (kjøpes lokalt)
 - Skive for opphengsbrakett (leveres med anlegget)
 - Trekk til (dobbelmutter)
- Kontroller at anlegget er i vater horisontalt.
 - Anlegget må ikke monteres på skrå. Innendørsanlegget er utstyrt med en innebygd dreneringspumpe med flottørbryter. (Dersom anlegget heller på skrå mot kondensatstrømmen, kan det hende at flottørbryteren ikke fungerer slik at det drypper vann fra anlegget.)
 - Kontroller at anlegget er i vater i alle fire hjørnene med et vaterpass eller vannfylt vinylrør, som vist på figur 9.
 - Vaterpass
 - Vinylrør
- Trekk til den øvre mutteren.

RØROPPLÉGG FOR KJØLEMEDIUM

Se installeringshåndboken som leveres med utendørsanlegget for kjølemedierør på utendørsanlegg.

Kontroller hvilken type kjølemedium som benyttes før du utfører røropplegget.



Alt røropplegg må leveres og monteres av en godkjent kjølemontør, og må tilfredsstille kravene i gjeldende lokale og nasjonale forskrifter.

- Bruk en rørkutter og kone som passer til det kjølemediet som brukes.
- For å hindre at det kommer støv, fuktighet eller fremmedlegemer inn i røret, må enden entes plugges igjen eller dekkes med tape.
- Bruk legerte, sømløse kobberør (ISO 1337).
- Utendørsanlegget er påfylt kjølemedium.
- Varmeisolasjonsarbeid skal utføres fullstendig på begge sider av røropplegget for gass og væske for å hindre vannlekkasje. Når varmepumpen brukes, kan temperaturen på gassrørene komme opp i nærmere 120°C, så bruk isolasjon som er tilstrekkelig varmebestandig.
- Bruk både en fastnøkkel og en momentnøkkel når du tilkobler eller frakobler rør som går til eller fra anlegget.

- Momentnøkkel
- Fastnøkkel
- Rørkobling
- Konisk mutter

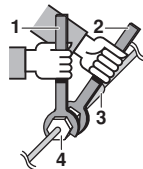

- La ikke annet enn angitt kjølemedium blandes i kjølemediekretsen, for eksempel luft.
- Bruk kun avkjølt materiale til de koniske tilkoblingene.

- Se Tabell 1 når det gjelder dimensjonene på de koniske mutterne og riktig tiltrekkingsmoment. (Trekker du til for mye, kan dette skade konen og forårsake lekkasje.)

Tabell 1

Rørtverrsnitt (mm)	Tiltrekkingsmoment (N·m)	Konedimensjon A (mm)	Form på konen
Ø6,4	15~17	8,7~9,1	
Ø9,5	33~39	12,8~13,2	
Ø12,7	50~60	16,2~16,6	
Ø15,9	63~75	19,3~19,7	

- Når du setter på den koniske mutteren, må innsiden av konen påføres enten eterolje eller esterolje, og deretter tiltrekkes den for hånd 3 eller 4 omdreininger før den endelig trekkes til.

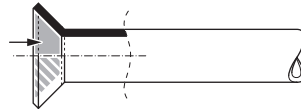

- Hvis kjølemediegassen skulle lekke mens arbeidet pågår, skal området ventileres. Hvis kjølemediegassen utsettes for åpen flamme, vil det utvikles en giftig gass.
- Kontroller at det ikke er noen lekkasje av kjølemediegassen. Det kan avgis giftig gass fra kjølemediegassen som lekker ut inne og som utsettes for åpen flamme fra varmeapparat, gasskomfur eller lignende.
- Isoler til slutt som vist på tegningene nedenfor.

Fremgangsmåte for rørisolasjon

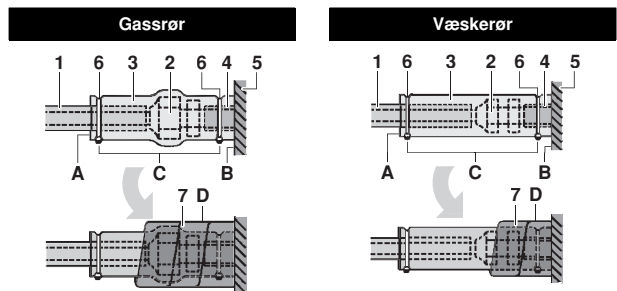

- Rørisolasjonsmateriale (kjøpes lokalt)
 - Tilkobling for konisk mutter
 - Isolasjon for tilkobling (følger med anlegget)
 - Rørisolasjonsmateriale (hovedanlegg)
 - Hovedanlegg
 - Klemme (kjøpes lokalt)
 - Middels tetningspute 1 for gassrør (følger med anlegget)
Middels tetningspute 2 for væskerør (følger med anlegget)
- A Sømmene vendes opp
B Festes til fundament
C Trekk til motsatt del av rørisolasjonsmaterialet
D Surres over fra anleggssokkelen til toppen på tilkoblingen for konisk mutter



Utføres isoleringen lokalt, må du passe på å isolere de lokale rørene helt frem til rørtilkoblingene inne i anlegget.

Blottlagte rør kan forårsake kondens eller føre til brannsar ved kontakt.

Forholdsregler ved slagloddning

- Sørg for å utføre nitrogenblåsing ved slagloddning. Slagloddning uten nitrogenerstatning eller utslipp av nitrogen i rørlørdningen vil forårsake store mengder oksidert belegg på innsiden av rørene, slik at ventilene og kompressorene i kjølesystemet påvirkes ugunstig og hindrer normal drift.
- Ved slagloddning med innføring av nitrogen i rørene må nitrogenet stilles til 0,02 MPa med trykkreduksjonsventil (= akkurat nok til at du kan kjenne det mot huden).

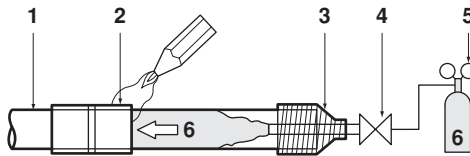

- 1 Kjølemedierør
- 2 Del som skal slagloddet
- 3 Taping
- 4 Håndventil
- 5 Trykkreduksjonsventil
- 6 Nitrogen

DRENERINGSRØR

Legg opp dreneringsrørene som vist på figuren, og ta de nødvendige forholdsregler mot kondensdannelse. Feilaktig montert rørapplegg kan føre til lekkasjer og etter hvert våte møbler og andre eiendeler.

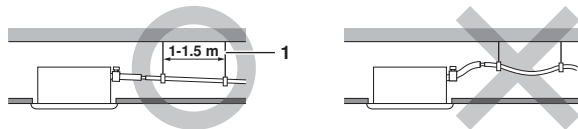

- 1 Ophengsskinne

- Monter dreneringsrørene.
 - La rørapplegget være så kort som mulig, og sørg for at det har et fall på minst 1/100 slik at det ikke dannes luftlommer inne i røret.
 - La rørdimensjonen være lik eller større enn tilkoblingsrøret (vinylrør med nominell diameter på 25 mm og utvendig diameter på 32 mm).
 - Skyv medfølgende dreneringsslange så langt som mulig over dreneringsmuffen.
 - Trekk til metallklemmen inntil skruhodet er mindre enn 4 mm fra metallklemmedelen, som vist på illustrasjonen.

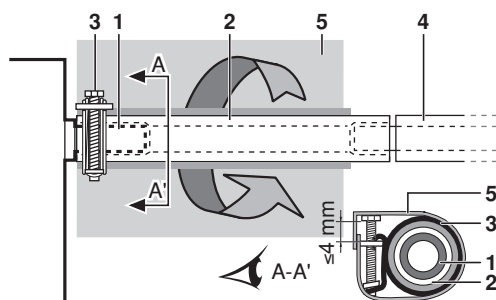

- 1 Dreneringsmuffe (festet til anlegget)
- 2 Dreneringsslange (leveres med anlegget)
- 3 Metallklemme (leveres med anlegget)
- 4 Dreneringsrør (kjøpes lokalt)
- 5 Stor tetningspute (leveres med anlegget)

- Pakk medfølgende store tetningspute over metallklemmen og dreneringsslangen for å isolere, og fest den med klemmer.
- Isolere hele dreneringsrøret inne i bygningen (kjøpes lokalt).
- Dersom det ikke er mulig å få til tilstrekkelig skråvinkel på slangen, må den utstyres med rørapplegg for heving av dreneringen (kjøpes lokalt).

- Slik legger du dreneringsrørene (Se figur 10)

- 1 Takplate
- 2 Opphengsbrakett
- 3 Justerbar avstand
- 4 Stigerør for drenering
- 5 Dreneringsslange (leveres med anlegget)
- 6 Metallklemme (leveres med anlegget)

- 1 Tilkoble dreneringsslangen til rørapplegget for heving av dreneringen, og isoler dem.
- 2 Tilkoble dreneringsslangen til dreneringsutløpet på innendørs-anlegget, og fest godt med klemmen.

Installering	A (mm)
Installering med innsugning fra baksiden	231
Når det monteres seildukskanal	350-530
Når luftinntakspanelet monteres direkte	231

- Forholdsregler

- Monter stigerørene for drenering i en høyde på mindre enn 625 mm.
- Monter stigerørene for drenering i rett vinkel i forhold til innendørsanlegget, og ikke mer enn 300 mm fra anlegget.
- Monter dreneringsslangen i vater eller skrånende litt oppover (≤ 75 mm) for å unngå luftlommer.



NB Skråningen på festet dreneringsslange bør være 75 mm eller mindre, slik at dreneringsmuffen ikke utsettes for ekstra belastning.

For å sikre en helning på 1:100, skal det monteres ophengsskinner for hver 1 til 1,5 m.

Når flere dreneringsrør kobles sammen, skal rørene monteres som vist på figur 11. Velg sammenløpende dreneringsrør som har en dimensjon tilpasset anleggets driftskapasitet.

- 1 T-ledd for sammenløpende dreneringsrør

Teste dreneringsrørene

Når arbeidet med dreneringsrørene er ferdig, kontrollerer du at dreneringsvannet flyter jevnt.

- Hell på omtrent 1 l vann gradvis via luftutløpet. Se etter vannlekkasje.

Fremgangsmåte for påfylling av vann. Se figur 8.

- 1 Vanninntak
- 2 Bærbar pumpe
- 3 Løkk for vanninntak
- 4 Bøtte (tilfører vann fra vanninntaket)
- 5 Dreneringsutløp for vedlikehold (med dreneringsplugg av gummi)
- 6 Kjølemedierør



Forholdsregler for dreneringsmuffe

Fjern ikke dreneringsrørpluggen. Det kan renne ut dreneringsvann.

Dreneringsutløpet brukes bare til å drenere bort vann hvis dreneringspumpen ikke er i bruk, eller før vedlikehold. Dreneringspluggen tas forsiktig ut og settes forsiktig inn igjen. Unødig trykk kan deformere dreneringsmuffen i dreneringssumpen.

- Trekke ut pluggen

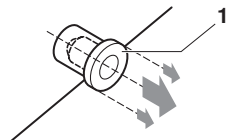

1 Dreneringsplugg

Vri ikke pluggen opp og ned

- Skyve inn pluggen

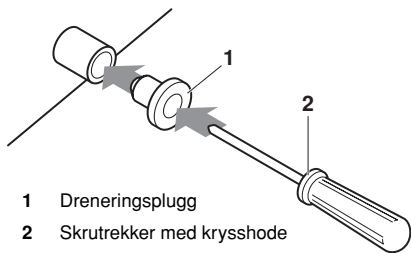

1 Dreneringsplugg

2 Skrutrekker med krysshode

Sett i pluggen, og skyv den på plass med en skrutrekker med krysshode

Utfør først det elektriske koblingsarbeidet, som beskrevet under "Elektrisk koblingsarbeid" på side 6, og still inn fjernkontrollen, som beskrevet under "Eksempel på elektrisk opplegg, og hvordan du stiller inn fjernkontrollen" på side 7.

Når det elektriske koblingsarbeidet er fullført

Kontroller dreneringsflyten under KJØLING, som forklart i "Prøvekjøring" på side 10.

Når det elektriske koblingsarbeidet ikke er fullført

Ta av dekselet på bryterboksen, og koble enfase strømtilførselen og fjernkontrollen til kontaktene. (Se "Elektrisk koblingsarbeid" på side 6 for hvordan du tar av og på dekselet på bryterboksen.) (Se figur 12 og figur 14.)

- 1 Deksel på bryterboks
- 2 Port for overføringsledning
- 3 Port for strømtilførselsledning
- 4 Koblingsskjema
- 5 Bryterboks
- 6 Plastklemme
- 7 Ledningsopplegg for fjernkontroll
- 8 Rekkeklemme for anleggets overføringsledning
- 9 Ledninger for strømtilførsel
- 10 Kretskort for innendørsanlegg 1
- 11 Rekkeklemme for strømtilførsel
- 12 Overføringsledninger mellom anlegg
- 13 Kretskort for innendørsanlegg 2
- 14 Kretskort for innendørsanlegg 3 (gjelder kun anleggene 50~125)

Trykk deretter på knappen for inspeksjon/prøvekjøring på fjernkontrollen. Anlegget starter prøvekjøringen. Trykk på driftsmodusvelgeren til du får opp viftedrift . Deretter trykker du på på/av-knappen . Viften og dreneringspumpen i innendørsanlegget startes. Kontroller at vannet dreneres ut fra anlegget. Trykk på for å gå tilbake til den første modusen.

ELEKTRISK KOBLINGSARBEID

Generelle instruksjoner

- Alt elektrisk utstyr og installeringsarbeid som kjøpes lokalt, må tilfredsstillende de lokale kravene.
- Det må bare benyttes kobberledning.
- Følg "Koblingsskjema" som er festet på karosseriet til anlegget når du skal tilkoble utendørsanlegget, innendørsanleggene og fjernkontrollen. For ytterligere detaljer når det gjelder oppkobling av fjernkontrollen, se installeringshåndboken for fjernkontrollen.
- Alt koblingsarbeid skal utføres av autorisert elektriker.
- Fest jordfeilbryteren og sikringen til ledningen for strømtilførsel.
- I overensstemmelse med gjeldende lokale og nasjonale forskrifter skal det finnes en hovedbryter eller annen frakoblingsanordning med en berøringsavstand på alle poler i det faste ledningsopplegget. Vær oppmerksom på at anlegget vil starte opp igjen automatisk dersom hovedstrømtilførselen slås av og deretter slås på igjen.
- Dette systemet består av flere innendørsanlegg. Merk hvert innendørsanlegg som anlegg A, anlegg B osv., og pass på at ledningsopplegget på rekkeklemmene for utendørsanlegget og anlegget med forgreingsanlegg samsvarer. Dersom elektrisk opplegg og røropplegg ikke samsvarer mellom innendørsanlegget og utendørsanlegget, vil systemet ikke fungere som det skal.
- Sørg for å jorde luftkondisjoneringsanlegget.
- Jordledningen må ikke tilkobles følgende steder:
 - Gassrør: kan forårsake eksplosjoner eller brann hvis det lekker gass.
 - Telefonjordledninger eller lynavledere: kan forårsake unormalt høy elektrisk spenning på bakkenivå når det lynrer.
 - Kloakkør: ingen jordingseffekt hvis det brukes harde vinylrør.
- Kontroller at elektriske ledninger avisolerer likt.

Elektriske karakteristika

Modell	Hz	Volt	Spenningsvariasjon	Strømtilførsel	
				MCA	MFA
20	50/60	220-240/220	±10%	0,6	16 A
25				0,6	
32				0,6	
40				1,6	
50				1,4	
63				1,4	
80				1,7	
100				2,3	
125	2,9				

MCA: Min. strømstyrke (A) i kretsen

MFA: Maks. strømstyrke (A) for sikring

NB



Se "Elektriske data" i boken med tekniske data for nærmere detaljer.

Spesifikasjoner for lokalt innkjøpte sikringer og ledninger

Ledninger for strømtilførsel			
Modell	Sikringer	Ledning	Dimensjon
20~125	16 A	H05VV-U3G	Etter lokale bestemmelser

Modell	Ledning	Dimensjon
20~125	Mantlet ledning (2)	0,75-1,25 mm ²

NB Se "Eksempel på elektrisk opplegg" på side 8 for nærmere detaljer.

Tillatt lengde på overføringsledning mellom innendørs- og utendørsanlegg, og mellom innendørsanlegget og fjernkontrollen er som følger:

1. Utendørsanlegg – innendørsanlegg: Maks. 1000 m (total ledningslengde: 2000 m)
2. Innendørsanlegg – fjernkontroll: maks. 500 m.

EKSEMPEL PÅ ELEKTRISK OPPLEGG, OG HVORDAN DU STILLER INN FJERNKONTROLLEN

Slik tilkobles anlegget

Ta av dekselet på bryterboksen, som vist på figur 12, og foreta tilkoblingene.

- 1 Deksel på bryterboks
- 2 Inntak for lavspenningsledninger i bryterboksen
- 3 Inntak for høyspenningsledninger i bryterboksen
- 4 Koblingsskjema
- 5 Bryterboks

FORHOLDSREGLER

- 1 Ta hensyn til merknadene nedenfor når du kobler til rekkeklemmen for strømtilførsel.
 - Bruk rund kabelsko for isolasjonshylse for tilkobling til rekkeklemmen for å installere anleggene. Følg instruksjonene nedenfor hvis slike ikke er tilgjengelige.

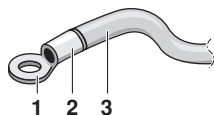

- 1 Rund kabelsko
- 2 Fest isolasjonshylse
- 3 Ledningsopplegg

- Unngå å koble ledninger med forskjellig tverrsnitt til samme rekkeklemme for strømtilførsel. (Løse forbindelser kan forårsake overoppheting.)
- Når du tilkobler ledninger med samme tverrsnitt, skal de kobles i henhold til figuren.



Bruk spesifisert elektrisk ledning. Fest ledningen godt til rekkeklemmen. Lås ledningen fast uten å påføre rekkeklemmen for stor belastning. Bruk tiltrekkingsmoment i henhold til tabellen under.

Tiltrekkingsmoment (N·m)	
Rekkeklemme for anleggsoverføring og fjernkontroll	0,9
Rekkeklemme for strømtilførsel	1,2

- Når du fester lokket på kontrollboksen, passer du på at ingen ledninger kommer i klem.
- Når alle ledningstilkoblingene er utført, tetter du igjen alle sprekker i ledningshullene på kledningen med kitt eller isolasjonsmateriale (kjøpes lokalt) for å hindre at små dyr eller smuss kommer inn i anlegget fra utsiden og forårsaker kortslutning i kontrollboksen.

- 2 Sørg for at tverrforbindelsene mellom innendørsanleggene har en strømstyrke på under 12 A. Ledningene forgrenes utenfor rekkeklemmen på anlegget i overensstemmelse med standarder for elektrisk utstyr, når det benyttes tolederkabel med et tverrsnitt større enn 2 mm² (Ø1,6).
Forgreningen må være mantlet for å gi en lik eller bedre isolasjon enn selve strømtilførselsledningen.
- 3 Koble ikke ledninger med forskjellig tverrsnitt til samme jordingskontakt. Løse forbindelser kan forringe beskyttelsen.
- 4 Tråder og ledninger for fjernkontrollen som tilkobler anleggene, må plasseres minst 50 mm fra strømtilførselsledningen. Etterkommes ikke disse retningslinjene, kan det oppstå funksjonsfeil på grunn av elektrisk støv.
- 5 For fjernkontrollledningen, se installeringshåndboken for fjernkontrollen som leveres sammen med denne.
- 6 Koble aldri strømtilførselsledningene til rekkeklemmen for overføringsledningen. Dette kan ødelegge hele systemet.
- 7 Bruk bare spesifiserte ledninger, og fest dem godt til kontaktene. Pass på at ledninger ikke gir utvendig strekkbelastning på kontaktene. Hold orden på ledningene slik at de ikke kommer i veien for annet utstyr ved f.eks. å presse opp dekselet på bryterboksen. Kontroller at dekselet lukkes skikkelig. Dårlige tilkoblinger kan medføre overoppheting, og i verste fall til elektrisk støt eller brann.

EKSEMPEL PÅ ELEKTRISK OPPLÉGG

Utstyr strømtilførselsledningene for hvert anlegg med en bryter og sikring, som vist på figur 16.

- 1 Strømtilførsel
- 2 Hovedbryter
- 3 Ledninger for strømtilførsel
- 4 Overføringsledning
- 5 Bryter
- 6 Sikring
- 7 REYQ kun for BS-anlegg
- 8 Innendørsanlegg
- 9 Fjernkontroll

Eksempel på komplett system (3 systemer)

Ved bruk av 1 fjernkontroll til 1 innendørsanlegg (normal drift) (Se figur 15)

For gruppekontroll eller ved bruk av 2 fjernkontroller (Se figur 17)

Sammen med BS-anlegg (Se figur 13)

- 1 Utendørsanlegg
- 2 Innendørsanlegg
- 3 Fjernkontroll (tilleggsutstyr)
- 4 Senest tilkoblet innendørsanlegg
- 5 For bruk med 2 fjernkontroller
- 6 BS-anlegg

NB Det er ikke nødvendig å angi adresse for innendørsanlegg ved gruppekontroll. Adressen stilles inn automatisk når strømmen slås på.

FORHOLDSREGLER

- Det kan brukes én enkelt bryter for å gi strøm til anlegg i samme system. Brytere og strømbrytere må imidlertid velges med forsiktighet.
- Velg den fjernkontrollen som passer for innendørsanlegget med flest funksjoner når du skal velge fjernkontroll til gruppekontroll.
- Utstyret må ikke jordes til gassrør, vannrør, lynavledere eller kryssjordes med telefoner. Feil jordingsforbindelse kan gi elektrisk støt.

INNSTILLINGER PÅ INSTALLASJONSSTEDET

Innstilling på installasjonsstedet må gjøres via fjernkontrollen, og være i overensstemmelse med installasjonsforholdene.

- Innstilling kan gjøres ved å endre Modusnummer, Første kodennummer og Andre kodennummer.
- For innstilling og drift, se "Innstillinger på installasjonsstedet" i installeringshåndboken for fjernkontrollen.

Oversikt over innstillinger på installasjonsstedet

Modusnummer (Merknad 1)	Første kodenr.	Beskrivelse av innstilling	Andre kodenr. (Merknad 2)					
			01	02	03	04		
0	0	Filterforurensning – Kraftig/Lett = Innstilling for å angi tiden mellom 2 indikasjoner på skjermen om rengjøring av filteret. (Når det er høy forurensning, kan innstillingen endres til halvparten av tiden mellom 2 indikasjoner på skjermen om rengjøring av filteret.)	Filter med ekstra lang levetid ±10 000 t	Filter med lang levetid ±2 500 t	Standardfilter ±200 t	Filter med ekstra lang levetid ±5 000 t	Filter med lang levetid ±1 250 t	Standardfilter ±100 t
		2	Valg av termostatføler	Bruk både føleren i anlegget (eller fjernføler hvis en slik er installert) OG føleren i fjernkontrollen. (Se merknad 5+6)	Bruk kun føleren i anlegget (eller fjernføler hvis en slik er installert). (Se merknad 5+6)	Bruk kun føleren i fjernkontrollen. (Se merknad 5+6)	—	—
		3	Innstilling for visning av tiden mellom 2 indikasjoner på skjermen om rengjøring av filteret	Vises	Vises ikke	—	—	—
10 (20)	6	Termostatføler i gruppekontroll	Bruk kun føleren i anlegget (eller fjernføler hvis en slik er installert). (Se merknad 6)	Bruk både føleren i anlegget (eller fjernføler hvis en slik er installert) OG føleren i fjernkontrollen. (Se merknad 4+5+6)	—	—	—	
	12 (22)	0	Utgangssignal X1-X2 fra valgfritt krets-kortsett KRP1B	Termostat på + kompressor går	—	Drift	Funksjonsfeil	
12 (22)	1	Inngang PÅ/AV fra utsiden (T1/T2 inngang) = Innstilling når tvungen PÅ/AV skal styres fra utsiden.	Tvangsstyrt AV	PÅ/AV-drift	—	—	—	
	3	Viteinnstilling mens termostaten er AV ved oppvarming	LL	Angi hastighet	AV (Se merknad 3)	—	—	
	4	Automatisk differensialomkobling	0 °C	1 °C	2 °C	3 °C (Se merknad 7)	—	
	5	Automatisk omstart etter strømbrudd	Deaktivert	Aktivert	—	—	—	
	9	Fast kjøling/oppvarming for master	Deaktivert	Aktivert	—	—	—	
15 (25)	3	Drift av dreneringspumpe + luftfuktspærre	Utstyrt med	Ikke utstyrt med	—	—	—	

Merknad 1: Innstilling utføres i gruppemodus, men hvis modusnummeret i parentes er valgt, kan også innendørsanlegg stilles inn individuelt.

Merknad 2: Standardinnstillinger fra fabrikk for Andre kodennummer er merket med grå bakgrunn.

Merknad 3: Må kun brukes i kombinasjon med valgfritt fjernfølersett eller når innstillingen 10-2-03 brukes.

Merknad 4: Hvis gruppekontroll er valgt og føleren fjernkontrollen skal brukes, skal 10-6-02 & 10-2-03 stilles inn.

Merknad 5: Hvis innstilling 10-6-02 + 10-2-01 eller 10-2-02 eller 10-2-03 stilles inn samtidig, har innstilling 10-2-01, 10-2-02 eller 10-2-03 prioritet.

Merknad 6: Hvis innstilling 10-6-01 + 10-2-01 eller 10-2-02 eller 10-2-03 stilles inn samtidig, vil innstilling for gruppetilkobling, 10-6-01, ha prioritet, og for individuell tilkobling vil 10-2-01, 10-2-02 eller 10-2-03 ha prioritet.

Merknad 7: Andre temperaturinnstillinger for automatisk differensialomkobling er følgende:

Andre kodennummer	05	4 °C
	06	5 °C
	07	6 °C
	08	7 °C

Innstilling av det eksterne statiske trykket

Innstillinger av det eksterne statiske trykket kan gjøres på 2 måter:

Med funksjonen for automatisk justering av luftstrøm

Automatisk justering av luftstrøm er den mengden utblåst luft som er blitt justert automatisk til beregnet mengde.

- 1 Sørg for at prøvekjøringen utføres med tørr konvektor.
Hvis konvektoren ikke er tørr, kjører du anlegget i 2 timer med kun vifte for å tørke konvektoren.
- 2 Kontroller at strømtilførselsledningene til luftkondisjoneringsanlegget er fullført sammen med installeringen av kanalen.
Hvis det er installert et spjeld i luftkondisjoneringsanlegget, kontrollerer du at det er åpent.
Kontroller også at luftfilteret er skikkelig festet i luftpassasjen på siden med luftinnsugning på luftkondisjoneringsanlegget.
- 3 Hvis det finnes flere luftinntak og luftutløp, justerer du spjeldene slik at luftstrømhastigheten til hvert luftinntak og -utløp samsvarer med angitt luftstrømhastighet.
Kontroller at luftkondisjoneringsanlegget kjøres med viftedrift. Vil du endre luftstrømhastigheten til H eller L, trykker og stiller du inn justeringsknappen for luftstrøm på fjernkontrollen.
- 4 Innstilling av automatisk justering av luftstrøm.

Utfør trinnene nedenfor når luftkondisjoneringsanlegget kjører med viftedrift:

- Stans luftkondisjoneringsanlegget.
- Gå til modus for innstilling på stedet.
- Velg modus nr. 21 (eller 11 ved gruppeinnstilling).
- Still første kodenr. til "7".
- Still andre kodenr. til "03".

Gå tilbake til modus med normal drift etter disse innstillingene, og trykk på PÅ/AV-knappen. Driftslampen tennes, og luftkondisjoneringsanlegget starter viftedrift for automatisk justering av luftstrøm.



Spjeldene må ikke justeres under viftedrift for automatisk justering av luftstrøm.

Etter 1 til 8 minutter stanser luftkondisjoneringsanlegget automatisk når viftedrift for automatisk justering av luftstrøm er blitt utført, og driftslampen er slukket.

Modus-nummer	Første kodenr.	Andre kodenr.	Innstilling
11 (21)	7	01	Justering av luftstrøm er AV
		02	Fullfører justering av luftstrøm
		03	Starter justering av luftstrøm

- 5 Når luftkondisjoneringsanlegget er stanset, kontrollerer du på ett av innendørsanleggene at andre kodenr. for modus nr. 21 er stilt på "02".

Hvis luftkondisjoneringsanlegget ikke stanser eller andre kodenr. ikke er "02", gjentar du trinn 4.

Hvis utendørsanlegget ikke er slått på, vises "UH" eller "UH" på fjernkontrollen (se "Prøvekjøring" på side 10). Du kan imidlertid fortsette å stille inn denne funksjonen siden disse meldingene bare gjelder for utendørsanlegg.

Når du har stilt inn denne funksjonen, må du sørge for å slå på utendørsanlegget før du foretar prøvekjøring av utendørsanlegget.

Hvis det vises andre feilmeldinger på fjernkontrollen, kan du se "Prøvekjøring" på side 10 og driftshåndboken for utendørsanlegget. Se på det aktuelle punktet.



- Hvis det er ingen endringer i ventilasjonsbanene etter at du har justert luftstrømmen, må du stille inn automatisk justering av luftstrøm på nytt.
- Kontakt forhandleren hvis det er ingen endring i ventilasjonsbanene etter at du har justert luftstrømmen, etter prøvekjøring av utendørsanlegget eller når luftkondisjoneringsanlegget flyttes til et annet sted.
- Hvis det brukes tilleggsrifter, bearbeidingsanlegg for utendørsluft eller HRV via kanal, må du ikke regulere automatisk justering av luftstrøm med fjernkontroll.
- Hvis ventilasjonsbanene er blitt endret, stiller du inn automatisk justering av luftstrøm på nytt, som beskrevet ovenfor fra trinn 3 og videre.

Med fjernkontrollen

Se på ett av innendørsanleggene om andre kodenr. for modus nr. 21 er innstilt på "01" (= fabrikkinnstilling). Endre andre kodenr. i henhold til det eksterne statiske trykket for kanalen som skal tilkobles, som vist på tabell 2.

NB



Andre kodenr. er som standard innstilt på "02 (FXMQ20~32) / 07 (FXMQ40~125)".

Tabell 2

Modus-nummer	Første kodenr.	Andre kodenr.	Eksternt statisk trykk (Pa)									
			Modell									
			20	25	32	40	50	63	80	100	125	
13 (23)	6	01	30	30	30	30	—	—	—	—	—	—
		02	50	50	50	50	50	50	50	50	50	50
		03	60	60	60	60	60	60	60	60	60	60
		04	70	70	70	70	70	70	70	70	70	70
		05	80	80	80	80	80	80	80	80	80	80
		06	90	90	90	90	90	90	90	90	90	90
		07	100	100	100	100	100	100	100	100	100	100
		08	—	—	—	110	110	110	110	110	110	110
		09	—	—	—	120	120	120	120	120	120	120
		10	—	—	—	130	130	130	130	130	130	130
		11	—	—	—	140	140	140	140	140	140	140
		12	—	—	—	150	150	150	150	150	150	150
		13	—	—	—	160	160	160	160	160	160	160
		14	—	—	—	—	180	180	180	180	180	180
		15	—	—	—	—	200	200	200	200	200	200

Styring med 2 fjernkontroller (styre 1 innendørsanlegg med 2 fjernkontroller)

Når det benyttes 2 fjernkontroller, må den ene stilles på "MAIN" og den andre på "SUB".

VEKSLING MELLOM MAIN/SUB

- Sett en flat skrutreker inn i fordypringen mellom øvre og nedre del av fjernkontrollen. Bruk skrutreker på 2 steder, og vri av den øvre delen. (Se figur 18)
(Fjernkontrollens kretskort er festet til den øvre delen av fjernkontrollen.)
- Drei velgebryteren for main/sub på én av de to fjernkontrollenes kretskort til "S". (Se figur 19)
(La bryteren på den andre fjernkontrollen bli stående i "M".)

- 1 Kretskort på fjernkontroll
- 2 Fabrikkinnstilling
- 3 Bare én av fjernkontrollene trengs å endres

Datastyrt kontroll (tvangsstyrt av og på/av-drift)

- Ledningsspesifikasjoner og hvordan ledningsopplegget skal utføres
 - Ekstern strømtilførsel kobles til kontaktene T1 og T2 på rekkeklemmen (fjernkontroll til overføringsledning).

Lednings-spesifikasjon	Mantlet, vinylisolert ledning eller kabel (2-leder)
Tverrsnitt	0,75-1,25 mm ²
Lengde	Maks. 100 m
Ekstern kontakt	Kontakt som kan sikre en minimums-belastning på 15 V likestrøm, 10 mA

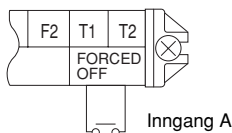

2 Aktivering

- Følgende tabell forklarer "tvangsstyrt av" og "på/av-drift" i forhold til inngang A.

Tvangsstyrt av	På/av-drift
Inngang "på" stanser driften	Inngang av → på: slår på anlegget (ikke mulig via fjernkontroll)
Inngang "av" gjør kontroll mulig	Inngang på → av: slår av anlegget via fjernkontroll

3 Slik velger du tvangsstyrt av og på/av-drift

- Slå på strømmen, og bruk deretter fjernkontrollen til å velge driftsmodus.
- Still inn fjernkontrollen på modusen for innstilling på stedet. For nærmere detaljer, se kapitlet om hvordan du foretar innstilling på stedet i håndboken for fjernkontrollen.
- I modusen for innstilling på stedet velger du modusnummer 12, og deretter stiller du inn første kodennummer på "1". Still deretter andre kodennummer (stilling) på "01" for tvangsstyrt av, og på "02" for på/av-drift. (Tvangsstyrt av er innstilt fra fabrikk.) (Se figur 20)

- Andre kodenr.
- Modusnummer
- Første kodenr.
- Modus for innstilling på stedet

Sentralisert styring

Du må angi gruppenummer for sentralisert styring. For nærmere detaljer, se håndboken for hver tilleggs kontroll for sentralisert styring.

INSTALLERING AV DEKORASJONSPANELET

Se installeringshåndboken som følger med dekorasjonspanelet.

Når du har installert dekorasjonspanelet, sikrer du at det ikke finnes mellomrom mellom anlegget og dekorasjonspanelet.

PRØVEKJØRING

Se installeringshåndboken for utendørsanlegget.

Driftslampen på fjernkontrollen blinker når det oppstår en feil. Sjekk feilkoden på LCD-skjermen for å se hva som er galt.

Feilkode	Betydning
R8	Feil ved strømtilførsel til innendørsanlegg
E1	Overføringsfeil mellom innendørsanleggets kretskort for viftedrev og kontrollenhetens kretskort
E6	Feil kombinasjon av innendørsanleggets kretskort for viftedrev eller innstillingsfeil ved styrende kretskort
U3	Prøvekjøring av innendørsanlegget er ikke fullført

Hvis noen av punktene i tabellen nedenfor vises på fjernkontrollen, kan det være et problem med ledningsopplegget eller strømtilførselen, så kontroller derfor ledningsopplegget på nytt.

Feilkode	Betydning
	Det er kortslutning i tvangsstyrt av-kontaktene (T1, T2).
U4 eller UH	- Strømmen på utendørsanlegget er av - Utendørsanlegget har ikke fått lagt opp ledningsopplegg for strømtilførsel - Feil overføring for tvangsstyrt av-ledning
ingen visning	- Strømmen på innendørsanlegget er av - Innendørsanlegget har ikke fått lagt opp ledningsopplegg for strømtilførsel - Feil overføringsledning, tvangsstyrt av-ledning eller fjernkontrollledning

VEDLIKEHOLD



Fare

- Bare kvalifisert servicepersonell har lov til å utføre vedlikehold.
- Før det gis adgang til koblingspunkter, må alle strømtilførselskretser være brutt.
- Bruk ikke vann eller luft som er varmere enn 50 °C for rengjøring av luftfiltre og utvendige paneler.
- Når du rengjør varmeveksleren, må du sørge for å ta av bryterboksen, viftmotoren, ekstra elektrisk varmeapparat og dreneringspumpen. Vann eller rengjøringsmiddel kan svekke isolasjonen av elektriske komponenter, og medføre at disse komponentene kortsluttes.
- Hvis hovedstrømtilførselen blir slått av mens anlegget går, vil anlegget starte automatisk når strømmen slås på igjen.

Slik rengjør du luftfilteret

Rengjør luftfilteret når symbolet (LUFTFILTER MÅ RENGJØRES) vises.

Frekvensen for rengjøring må økes dersom anlegget er installert i et rom hvor det er betydelig luftforurensing.

Hvis luftfilteret er så skittent at det er umulig å rengjøre det, må det skiftes. (Ekstra luftfiltre er tilleggsutstyr.)

- 1 Åpne innsugningsristen. (Gjelder kun ved innsugning fra bunnen.)

Skyv på begge knottene samtidig, som vist på tegningen, og trekk dem deretter nedover.

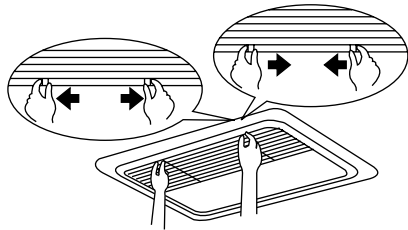

Hekt av eventuelle lenker.

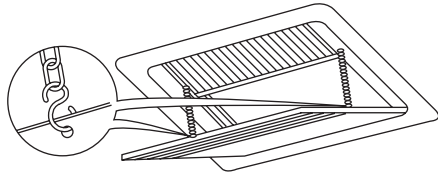

- 2 Ta ut luftfiltrene.

Ta av luftfiltrene ved å trekke filterduken oppover (innsugning fra baksiden) eller bakover (innsugning fra bunnen).

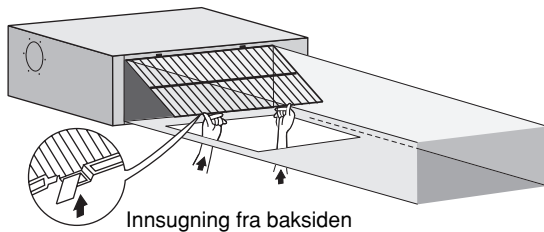

Innsugning fra baksiden

Innsugning fra bunnen

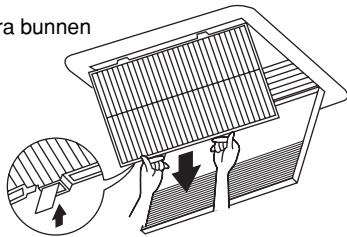

- 3 Rengjør luftfilteret.

Bruk støvsuger (A), eller vask luftfilteret med vann (B).

(A) Bruke støvsuger

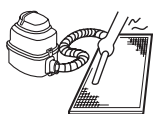

(B) Vaske med vann



Når luftfilteret er svært skittent, bruker du en myk kost og et nøytralt vaskemiddel.

Fjern vannet, og tørk filteret på et skyggefullt sted.

- 4 Fest luftfilteret.

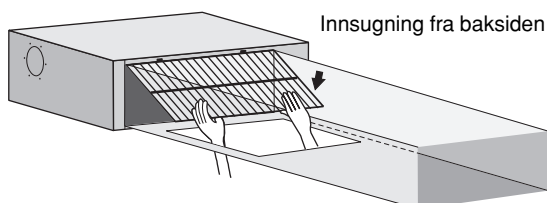

Innsugning fra baksiden

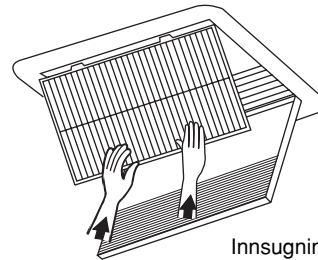

Innsugning fra bunnen

Juster de to opphengsbrakettene, og skyv de to klemmene på plass (trekk om nødvendig i filterduken). Kontroller at de fire opphengene er festet.

- 5 Lukk innsugningsristen. (Gjelder kun ved innsugning fra bunnen.)

Se punkt 1.

- 6 Trykk på TILBAKESTILLINGSKNAPP FOR FILTERVARSSEL når du har slått på strømmen.

Symbolet "LUFTFILTER MÅ RENGJØRES" forsvinner.

Slik rengjør du luftutløp og utvendige paneler

- Gjør rent med en myk klut.
- Når det er vanskelig å fjerne flekker, bruker du vann med nøytralt vaskemiddel.
- Rengjør luftinntaksristen når den er lukket.



NB

Bruk ikke bensin, benzen, tynner, poleringspulver eller flytende insektmiddel. Dette kan medføre misfarging eller vridning.

La aldri innendørsanlegget bli vått. Dette kan medføre elektrisk støt eller brann.

Opstart etter lang stillstand

Kontroller følgende:

- Kontroller at luftinntaket og luftutløpet ikke er blokkert. Fjern eventuelle hindringer.
- Kontroller at jordforbindelsen er tilkoblet.

Gjør rent luftfilter og utvendige paneler.

- Når du har rengjort luftfilteret, må du sørge for å feste det tilbake på plass.

Slå på strømtilførselen med hovedbryteren.

- Skjermen til kontrollpanelet lyser når strømmen slås på.
- Vil du beskytte anlegget, slår du på strømtilførselen minst 6 timer før drift.

Nødvendige tiltak når anlegget skal stanses for en lengre periode

La systemet gå på VIFTEDRIFT en halv dag for å tørke anlegget.

- Se driftshåndboken for utendørsanlegget.

Slå av strømtilførselen.

- Når hovedstrømtilførselen slås på, vil anlegget likevel bruke litt strøm selv om systemet ikke er i drift.
- Skjermen på fjernkontrollen deaktiveres når hovedstrømtilførselen slås av.

KRAV TIL KASSERING

Anlegget må demonteres og kjølemiddelet, oljen og eventuelle andre deler tas hånd om i overensstemmelse med gjeldende lokale og nasjonale forskrifter.

KOBLINGSSKJEMA

	: LOKALT LEDNINGSOPPLEGG
	: KOBLINGSSTYKKE
	: LEDNINGSKLEMME
	: JORDINGSBESKYTTELSE (SKRUE)
	: STRØMFØRENDE
	: NULLEDER

BLK	: SORT	ORG	: ORANSJE
BLU	: BLÅ	PNK	: ROSA
BRN	: BRUN	RED	: RØD
GRN	: GRØNN	WHT	: HVIT
GRY	: GRÅ	YLW	: GUL

A1P	KRETSKORT
A2P	KRETSKORT (VIFTE)
A3P	KRETSKORT (KONDENSATOR) (gjelder kun anleggene 50~125)
C1,C2,C3	KONDENSATOR
F1U	SIKRING (T, 3,15 A, 250 V)
F2U	SIKRING (T, 5 A, 250 V)
F3U,F4U	SIKRING (T, 6,3 A, 250 V)
HAP	LYSDIODE (SERVICEMONITOR - GRØNN)
KPR,K1R	MAGNETISK RELÉ
L1R	REAKTOR
M1F	MOTOR (VIFTE)
M1P	MOTOR (DRENERINGSPUMPE)
PS	SVITSJET STRØMTILFØRSEL
Q1DI	JORDFEILBRYTER
R1	MOTSTAND (STRØMGRENSE)
R2	STRØMFØLERENHET
R3,R4	MOTSTAND (ELEKTRISK UTLADNING)
R1T	TERMISTOR (INNSUGNINGSLUFT)
R2T	TERMISTOR (VÆSKE)
R3T	TERMISTOR (GASS)

R5T	TERMISTOR NTC (INNSUGNINGSLUFT)
S1L	FLOTTØRBRYTER
V1R	DIODEBRO
V2R	STRØMMODUL
X1M	REKKEKLEMME (STRØMTILFØRSEL)
X2M	REKKEKLEMME (STYRING)
Y1E	ELEKTRONISK EKSPANSJONSVENTIL
Z1C,Z2C	STØYFILTER (FERRITTKJERNE)
Z1F	STØYFILTER

TILLEGGSUTSTYR FOR KOBLINGSSTYKKE

X28A	KOBLINGSSTYKKE (STRØMTILFØRSEL FOR LEDNINGSOPPLEGG)
X33A	KOBLINGSSTYKKE (FOR LEDNINGSOPPLEGG)
X35A	KOBLINGSSTYKKE (ADAPTER)
X38A	KOBLINGSSTYKKE (FOR LEDNINGSOPPLEGG)

TILKOBLET FJERNKONTROLL

R1T	TERMISTOR (LUFT)
SS1	VELGER (MAIN/SUB)

WIRED REMOTE CONTROLLER (OPTIONAL ACCESSORY)	: TILKOBLET FJERNKONTROLL
SWITCH BOX (INDOOR)	: (TILLEGGSUTSTYR)
TRANSMISSION WIRING	: BRYTERBOKS (INNENDØRS)
CENTRAL REMOTE CONTROLLER	: OVERFØRINGSLEDNING
INPUT FROM OUTSIDE	: SENTRAL FJERNKONTROLL
	: INNGANG FRA UTSIDEN

- NB**
1. BRUK BARE KOBBERLEDERE.
 2. SE I HÅNDBOK FOR TILKOBLING TIL ANLEGGET VED BRUK AV SENTRAL FJERNKONTROLL.
 3. NÅR INNGANGSLEDNINGEN TILKOBLES FRA UTSIDEN, KAN TVANGSSTYRT "AV" ELLER "PÅ/AV"-DRIFT VELGES VIA FJERNKONTROLLEN. SE I INSTALLERINGSHÅNDBOKEN FOR YTTERLIGERE DETALJER.

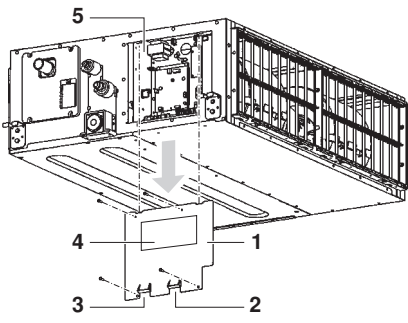

12

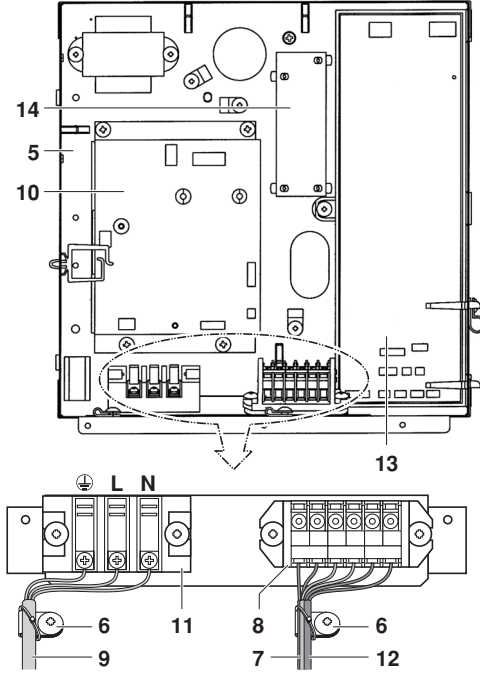

14

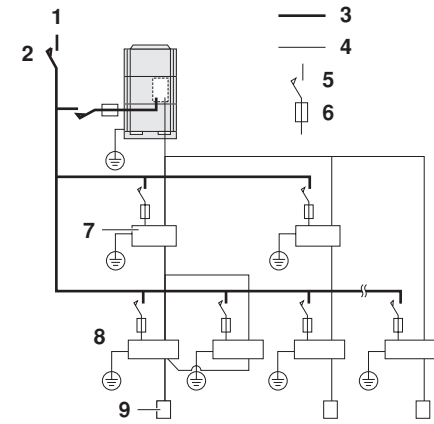

16

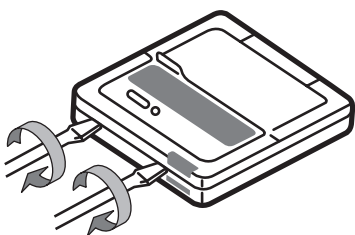

18

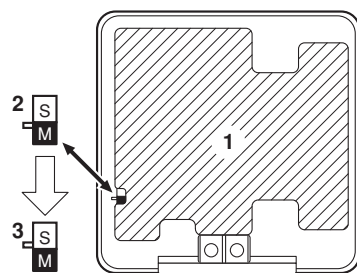

19

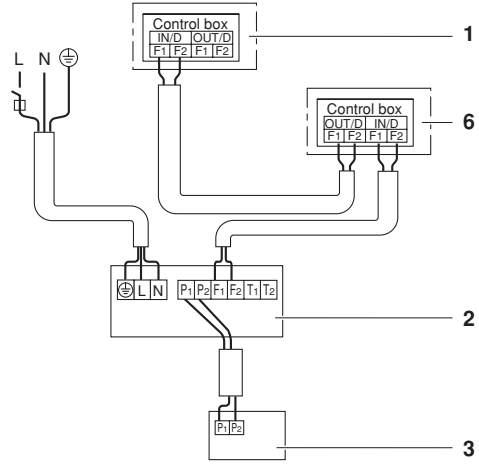

13

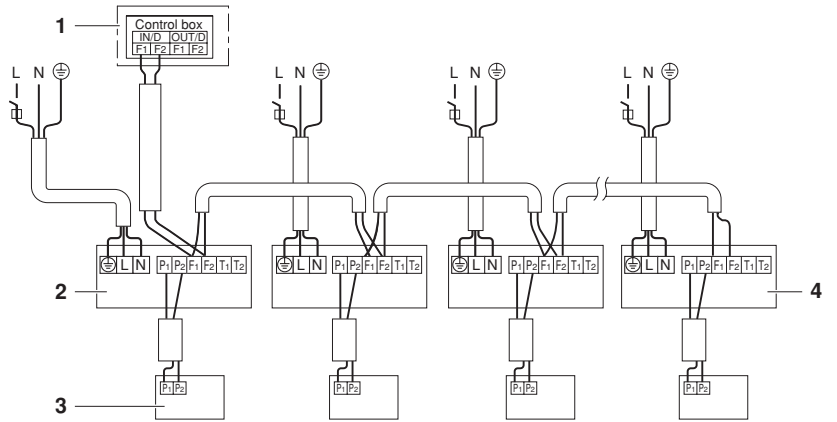

15

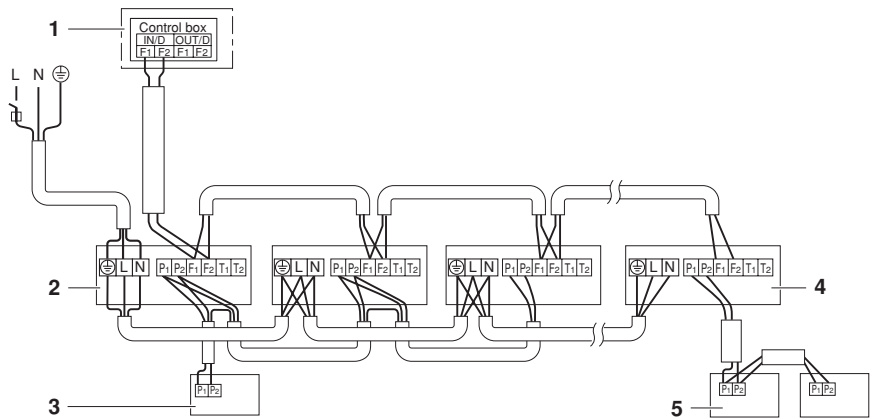

17

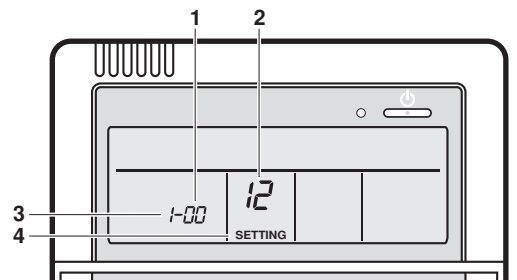

20

