

DAIKIN



Szerelési és üzemeltetési kézikönyv

VRV rendszerű légkondicionáló

FXMQ20P7VEB
FXMQ25P7VEB
FXMQ32P7VEB
FXMQ40P7VEB
FXMQ50P7VEB
FXMQ63P7VEB
FXMQ80P7VEB
FXMQ100P7VEB
FXMQ125P7VEB

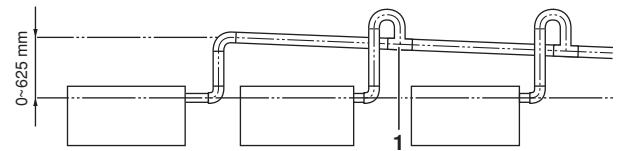
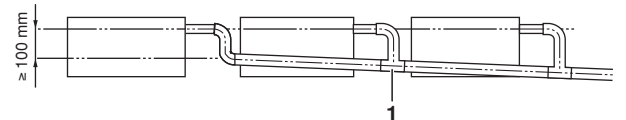
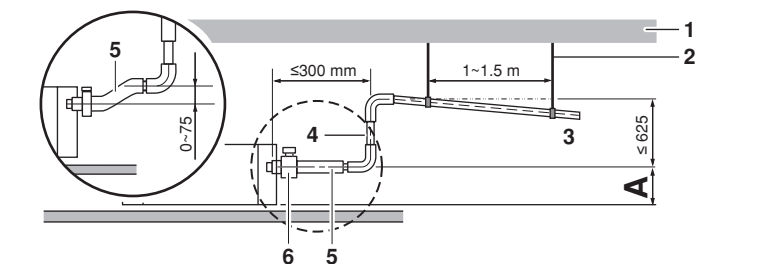
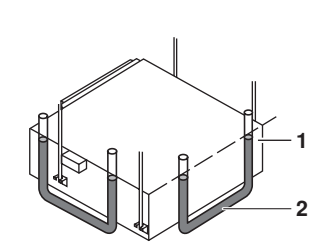
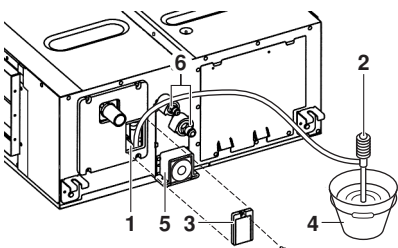
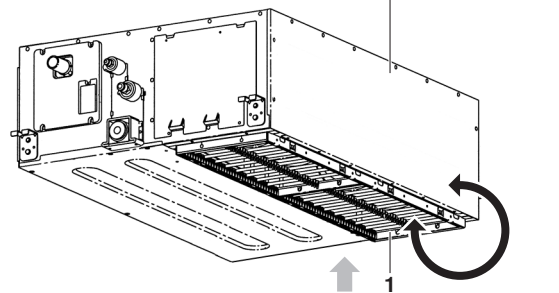
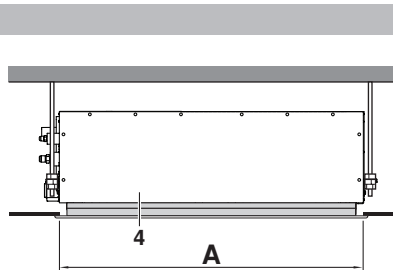
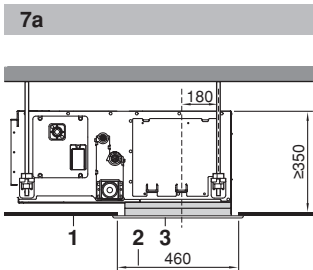
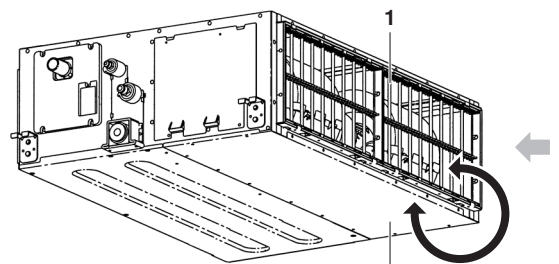
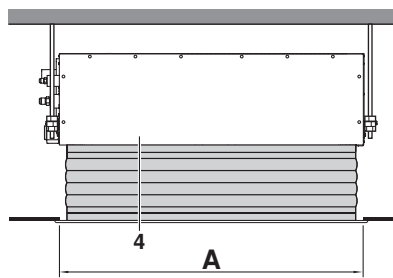
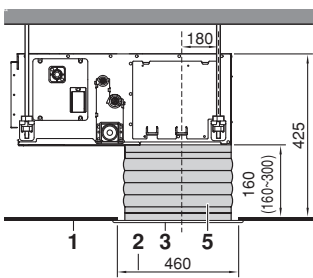
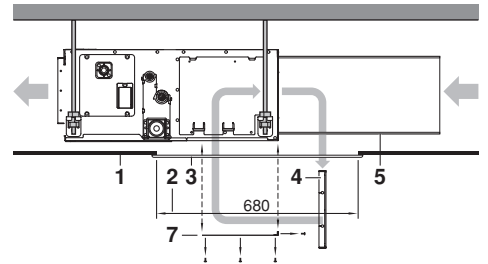
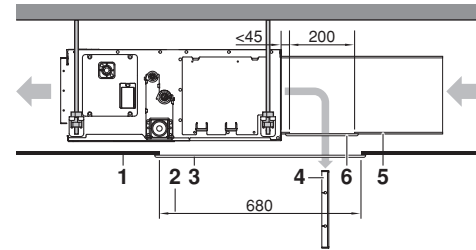
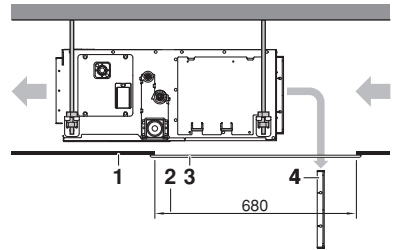
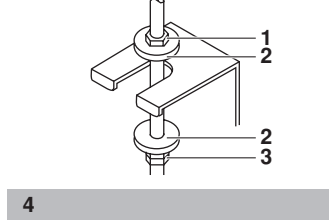
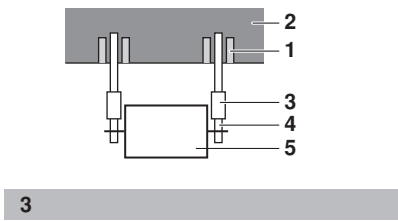
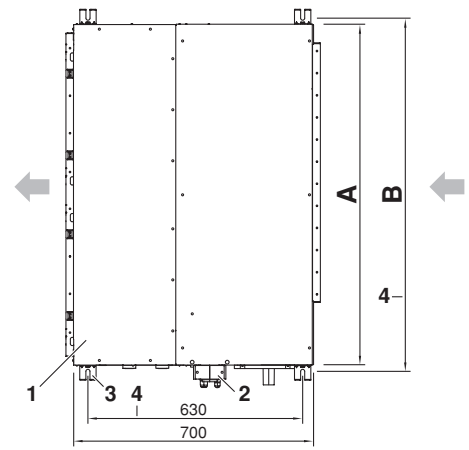
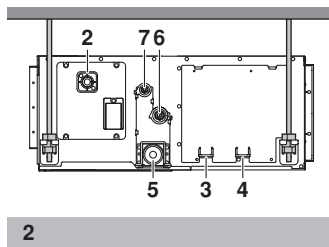
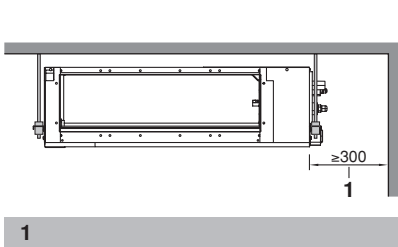

Tartalomjegyzék

Előkészületek üzembe helyezés előtt.....	1
Fontos információk a használt hűtőközeggel kapcsolatban	2
A berendezés helyének megválasztása	2
Előkészületek üzembe helyezés előtt.....	3
A beltéri egység üzembe helyezése	4
Hűtőközegcsövek szerelése	4
Kondenzvíz elvezetés.....	5
Elektromos huzalozás	6
Kábelezési példa és példa a távirányító beállítására	7
Kábelezési példa	8
Helyszíni beállítások.....	8
A légrács felszerelése.....	10
Tesztüzem	10
Karbantartás	10
Hulladékkehelyezési követelmények.....	11
Kábelezési rajz	12



OLVASSA EL FIGYELMESEN AZ ALÁBBI UTASÍTÁSOKAT ÜZEMBE HELYEZÉS ELŐTT. A KÉZIKÖNYV LEGYEN KÉZNÉL, KÉSŐBB MÉG SZÜKSÉG LEHET RÁ.

A BERENDEZÉS VAGY TARTOZÉKAI NEM MEGFELELŐ ÜZEMBE HELYEZÉSE VAGY CSATLAKOZTATÁSA ÁRAMÚTÉST, RÖVIDZÁRLATOT, SZIVÁRGÁST VAGY TÜZET OKOZHAT, ILLETVE A BERENDEZÉS EGYÉB KÁROSODÁSÁT. CSAK DAIKIN GYÁRTMÁNYÚ TARTOZÉKOKAT HASZNÁLJON, MELYEKET A BERENDEZÉSHEZ TERVEZTEK, ÉS A BESZERELÉST BÍZZA SZAKEMBERRE.

HA KÉTELYEI VANNAK AZ ÜZEMBE HELYEZÉSSSEL VAGY A HASZNÁLATTAL KAPCSOLATBAN, KÉRJEN TANÁCSOT VAGY INFORMÁCIÓT A DAIKIN FORGALMAZÓTÓL.

Az útmutató eredeti szövege az angol nyelvű szöveg. A többi nyelvű változat az útmutató eredeti szövegének a fordítása.



Az üzembe helyezést egy szakembernek kell elvégeznie.

A felhasznált anyagoknak és a rendszer összeállításának meg kell felelnie a vonatkozó nemzeti és nemzetközi előírásoknak.

Előkészületek üzembe helyezés előtt

- Az üzembe helyezés helyén vegye csak ki az egységet a csomagolásból. Ha a kicsomagolás a szállítás közben elkerülhetetlen, puha anyagú pántokkal és védőlemezekkel együtt mozgassa, hogy elkerülje a készülék sérüléseit.
- Az ebben a kézikönyvben nem tárgyaltakat lásd a kültéri egység szerelési kézikönyvében.
- Figyelmeztetés az R410A sorozatú hűtőközeggel kapcsolatban: A csatlakoztatott kültéri egységek kizárólag az R410A-hoz tervezett egységek lehetnek.

- Ne legyen semmilyen tárgy a kültéri egység közvetlen közelében, és nem szabad megengedni, hogy falevelek vagy egyéb szemét gyűljön fel az egység környezetében.

A falevelek melegágyai a rovaroknak, amelyek azután bejuthatnak a berendezésbe. Ha bejutnak a berendezésbe, akkor ezek az élőlények működészavarokat okozhatnak, sőt füstölést vagy tüzet is, ha eljutnak az elektromos alkatrészekig.

Biztonsági előírások

- Ne szerelje vagy üzemeltesse az egységet az alábbi helyekre:
 - Ásványolajos környezetben, vagy ahol tömény olajpermet vagy olajos gőz van jelen, pl. konyhákban. (A műanyagalkatrészek károsodhatnak.)
 - Ahol korrozív gázok, pl. kén-gázok vannak. (A rézcsövek és a forrasztások korrodálódhatnak.)
 - Ahol illékony tűzveszélyes anyagot, pl. hígítót vagy benzint használnak.
 - Ahol elektromágneses hullámokat keltő berendezések működnek. (A vezérlésben zavar keletkezhet.)
 - Ahol a levegő sok sót tartalmaz, pl. tengerparton, és ahol a feszültség erősen ingadozik (pl. gyárakban). Gépjárművekre vagy hajókra se.
- Ne szerelje fel a házra közvetlenül a tartozékokat. A házra ejtett furatok megsérthetik az elektromos kábeleket, így tüzet okozhatnak.
- A berendezést felügyelet nélkül nem használhatják csökkent fizikai, érzékszervi vagy mentális képességű személyek és gyermekek, illetve a kezeléshez megfelelő alapismeretekkel és gyakorlattal nem rendelkező személyek, kivéve ha egy olyan személy felügyel rájuk, aki felelni tud a berendezés biztonságos használatáért. A gyermekekre felügyelni kell, mert hajlamosak játszani a berendezéssel.

Tartozékok

Ellenőrizze, hogy az alábbi tartozékok mellékelve vannak-e az egységhez.

 Fém bilincs 1 db	 Kondenzvíztömlő 1 db	 Alátét a függesztőkarhoz 8 db	 Közepes szigetelőlemez 2 db
Szigetelés a szerelvényekhez			
 Nagy szigetelőlemez 1 db	 gázcsőhöz 1 db	 folyadékcsőhöz 1 db	 Csavarok a csőkarimákhoz 1 szett 16 db
Egyéb: szerelési és üzemeltetési kézikönyv			

A paneleket rögzítő csavarok a levegőbemeneti panelhez vannak csatolva.

Külön rendelhető tartozékok

- A távirányítóknak két típusa van: vezetékes és vezeték nélküli. Válasszon ki egy távirányítót az ügyfél igényei alapján, és helyezze üzembe egy megfelelő helyen. A távirányítók alkalmassága felől a katalógusok és a műszaki leírások adnak felvilágosítást.
- Alsó oldali szívás szerelésénél: levegőbemenet panel, és vászoncső a levegőbemenet panelhez.

Az alábbi dolgokra különösen figyeljen az üzembe helyezés során, és a munka végén ezeket ellenőrizze

Pipa ✓ ha rendben	
<input type="checkbox"/>	Biztonságosan van a beltéri egység rögzítve? Az egység leeshet, rezonálhat vagy zajt okozhat.
<input type="checkbox"/>	Megvolt a gáz-tömitettségvizsgálat? Elégtelen hűtést vagy fűtést eredményezhet.
<input type="checkbox"/>	Szigetelve van a berendezés, ahogy kell, és nincs légveszteség? A kondenzvíz csöpöghet.
<input type="checkbox"/>	Akadálytalan a kondenzvíz elfolyása? A kondenzvíz csöpöghet.
<input type="checkbox"/>	Megfelel a tápfeszültség az adattáblán feltüntetett feszültségnek? Az egység hibásan működhet, alkatrészek leéghetnek.
<input type="checkbox"/>	A kábelezés és a csövek rendben vannak? Az egység hibásan működhet, alkatrészek leéghetnek.
<input type="checkbox"/>	Megfelelő az egység földelése? Egy elektromos zárlat esetén veszélyes.
<input type="checkbox"/>	A kábelek mérete előírás szerinti? Az egység hibásan működhet, alkatrészek leéghetnek.
<input type="checkbox"/>	Nem akadályozza valami az áramlást a beltéri vagy a kültéri egység levegőbemeneténél vagy -kimeneténél? Elégtelen hűtést eredményezhet.
<input type="checkbox"/>	Fel van jegyezve a hűtőközegcső hossza és a kiegészítő hűtőközegtöltet? A rendszerben a hűtőközegtöltet mennyiségét nem lehet követni.
<input type="checkbox"/>	Megfelelően vannak a levegőszűrők rögzítve (hátsó csónél)? A levegőszűrők karbantartása lehetetlenné válhat.
<input type="checkbox"/>	Be van állítva a külső statikus nyomás? Elégtelen hűtést vagy fűtést eredményezhet.

Megjegyzések az üzembe helyező szerelőnek

- A helyes üzembe helyezés érdekében olvassa el figyelmesen ezt a kézikönyvet. Feltétlenül tájékoztassa az ügyfelet a rendszer helyes üzemeltetéséről, és mutassa meg neki a mellékelt üzemeltetési kézikönyvet.
- Magyarázza el az ügyfélnek, hogy milyen rendszer lesz felszerelve. Ne feledje a megfelelő üzembe helyezési adatokat kitölteni a kültéri egység üzemeltetési kézikönyvének "Üzemeltetés előtti teendők" fejezetében.

Fontos információk a használt hűtőközeggel kapcsolatban

Ez a készülék fluortartalmú, üvegházhatást okozó gázokat tartalmaz, melyekre a Kiotói Jegyzőkönyv vonatkozik.

Hűtőközeg típusa: R410A

GWP⁽¹⁾ érték: 1975

(1) GWP = globális felmelegedési potenciál (Global Warming Potential)

Európai uniós és helyi jogszabályok a hűtőközeg-szivárgás rendszeres időközönkénti ellenőrzését tehetik kötelezővé. További információkért forduljon a helyi márkaképviselethez.

A berendezés helyének megválasztása

(Lásd: 1. ábra és 2. ábra)

- 1 Válasszon olyan helyet, amely megfelel az alábbi feltételeknek, és az ügyfél is jóváhagyja.
 - Ahol a szoba legjobb légátjárása biztosított.
 - Ahol semmi nem gátolja a levegő mozgását.
 - Ahol a kondenzvízet megfelelően el lehet vezetni.
 - Ahol az álmennyezetnek nincs észrevehető lejtése.
 - Ahol a munkához és a karbantartáshoz elegendő hely van.
 - Ahol nem áll fenn tűzveszélyes gázok szivárgásának veszélye.
 - A berendezés nem használható robbanásveszélyes környezetben.
 - Ahol a beltéri és a kültéri egységek közötti csövek hossza a megengedett határon belül tartható. (Lásd a kültéri egység szerelési kézikönyvét.)
 - A beltéri egység, a kültéri egység, a tápkábelek és a jelátviteli kábelek legalább 1 méterre legyenek a televízió- és rádiókészülékektől. Ezzel megelőzhető a kép- vagy hanginterferencia ezekben az elektromos készülékekben. (Elektromos zaj akkor is keletkezhet, ha az 1 méter távolság meg van tartva, ez az elektromos hullámok keletkezésének körülményeitől függ.)
 - A vezeték nélküli távirányító készlet üzembe helyezésekor figyelni kell arra, hogy valószínűleg kisebb távolságot kell tartani a vezeték nélküli távirányító és a beltéri egység között, ha elektronikus gyújtású fénycső van a helyiségben. A beltéri egységet a fénycsőtől a lehető legtávolabb kell elhelyezni.
 - Ne tegyen közvetlenül a beltéri vagy a kültéri egység alá olyan tárgyat, amelynek árthat a nedvesség. Bizonyos körülmények között a berendezés hűtőközegcsöveire lecsapódott kondenzvíz, a levegőszűrő vagy a kondenzvíz-elvezetés eltömődése miatt víz csöpöghet a berendezésből, ami kárt tehet az alá tett tárgyban.
- 2 Ellenőrizze, hogy van-e védő felszerelve a levegőbemenetre és a levegőkimenetre, hogy megelőzze a ventilátorlapátok vagy a hőcserélő megérintését.

A védelemnek meg kell felelnie az európai és a nemzeti előírásoknak.
- 3 A szereléshez használjon függesztőcsavarokat. A mennyezet elég erős legyen a beltéri egység súlyának magtartásához. Ha ez nem biztos, akkor a mennyezetet meg kell erősíteni.
 - 1 Szerelési tér
 - 2 Kondenzvízcső
 - 3 Tápfeszültség-bekötő csatlakozó
 - 4 Jelátviteli vezetékek csatlakozója
 - 5 Karbantartási víztelenítő kifolyó
 - 6 Gázcső
 - 7 Folyadékcső

Előkészületek üzembe helyezés előtt

- 1 A mennyezeti lyukak, az egység és a függesztőcsavarok helyzete. (Lásd: 5. ábra)

Modell	A (mm)	B (mm)
20~32	550	586
40	700	738
50~80	1000	1038
100+125	1400	1438

- 1 Beltéri egység
- 2 Cső
- 3 Függesztőcsavar illesztés (x4)
- 4 Függesztőcsavar-illesztés távolsága

Az üzembe helyezéshez válassza a következő lehetőségek valamelyikét.

Szokásos hátsó szívás (Lásd: 6a. ábra)

- 1 Mennyezet felülete
- 2 Mennyezeti nyílás
- 3 Szervizpanel (külön rendelhető tartozék)
- 4 Levegőszűrő
- 5 Levegőbemenet cső
- 6 Cső szerviznyílása
- 7 Cserélhető tábla

Üzembe helyezés hátsó csőkivezetéssel és szerviznyílással (Lásd: 6b. ábra)

Üzembe helyezés hátsó csőkivezetéssel, szerviznyílás nélkül (Lásd: 6c. ábra)

MEGJEGYZÉS Az egység üzembe helyezése előtt (üzembe helyezés csővel, de szerviznyílás nélkül): módosítson a levegőszűrők helyén.



- 1 Vegye le a levegőszűrő(ke)t az egység külsejéről
- 2 Távolítsa el a cserélhető táblát
- 3 Szerelje be a levegőszűrő(ke)t az egység belseje felől
- 4 Tegye vissza a cserélhető táblát

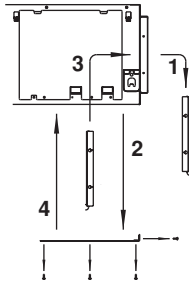

MEGJEGYZÉS A levegőbemenet cső felszerelésekor a rögzítőcsavarokat úgy kell kiválasztani, hogy legfeljebb 5 mm-re álljanak ki a csőkarima belsejéből, ezzel védve a levegőszűrőt a sérüléstől a szűrő karbantartása alatt.



- 1 Levegőbemenet cső
- 2 A csőkarima belseje
- 3 Rögzítőcsavar

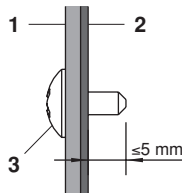

A vászoncső felszerelése a levegőbemenet panelre (Lásd: 7a. ábra)

A levegőbemenet panel közvetlen felerősítése (Lásd: 7b. ábra)

- 1 Mennyezet felülete
- 2 Mennyezeti nyílás
- 3 Levegőbemenet panel (külön rendelhető tartozék)
- 4 Beltéri egység (hátdoldal)
- 5 Vászoncső a levegőbemenet panelre (külön rendelhető tartozék)

Modell	A (mm)
20~32	610
40	760
50~80	1060
100+125	1460

Alsó szívás (Lásd: 7c. ábra)

MEGJEGYZÉS Az egység átállítható alsó szívásra, ehhez a cserélhető tábla és a levegőszűrő-tartó lemez helyét fel kell cserélni.



- 1 Levegőszűrő-tartó lemez levegőszűrőkkel
- 2 Cserélhető tábla

MEGJEGYZÉS A különleges módú beszereléssel kapcsolatban vegye fel a kapcsolatot a Daikin viszonteladóval.



- 2 A beltéri egység ventilátorsebessége átlagos külső statikus nyomásra van gyárilag állítva.
- 3 Szerelje fel a függesztőcsavarokat. (A függesztőcsavar mérete M10-es legyen.) A meglévő mennyezeteknél használjon kőhorgonyt, az új mennyezeteknél pedig mélyített betétet, kőhorgonyt vagy egyéb kereskedelmi forgalomban kapható eszközt a mennyezet megerősítésére.

Példa a felszerelésre

(Lásd: 3. ábra)

- 1 Kőhorgony
- 2 Födém anyaga
- 3 Hosszú anya vagy feszítőcsavar
- 4 Függesztőcsavar
- 5 Beltéri egység

MEGJEGYZÉS A fenti alkatrészek nem tartozékok.



A beltéri egység üzembe helyezése

A külön rendelhető tartozékok beszerelésekor (kivéve a levegőbemenet panelt) olvassa el a külön rendelhető tartozékhöz mellékelte szerelési kézikönyvet is. A helyszíni feltételek függvényében néha egyszerűbb lehet előbb a külön rendelhető tartozékokat felszerelni, és csak utána a beltéri egységet.

1 Szerelje fel ideiglenesen a beltéri egységet.

- Illessze a függesztőkart a függesztőcsavarra. Rögzítse biztonságosan csavarokkal és alátétkarikákkal a függesztőkar felső és alsó oldalán. (Lásd: 4. ábra)

- 1 Anya (nem tartozék)
- 2 Alátét a függesztőkarhoz (tartozék)
- 3 Rögzítés (dupla anya)

2 Ellenőrizze, hogy az egység vízszintesen szintben van-e.

- Ne szerelje fel ferdén az egységet. A beltéri egység egy beépített kondenzvízszivattyúval és folyadékszintkapcsolóval van ellátva. (Ha az egység a kondenzvíz folyásával ellentétesen döntött, a folyadékszintkapcsoló hibásan működhet, és kondenzvíz csöpöghet.)
- Ellenőrizze vízmértékkel vagy vízzel telt műanyagcsővel, hogy az egységnek mind a négy sarka egy szintben van-e (lásd: 9. ábra).

- 1 Vízszint
- 2 Műanyagcső

3 Húzza meg a felső anyát.

Hűtőközegcsövek szerelése

A kültéri egység hűtőközegcsöveivel kapcsolatban a kültéri egységhez mellékelte szerelési kézikönyv ad felvilágosítást.

A csövek összeszerelése előtt ellenőrizze, hogy milyen típusú hűtőközeg van az egységben.



A helyszíni csőszerelést egy képeztített hűtéstechnikusnak kell elvégeznie, a vonatkozó helyi és nemzeti előírásoknak megfelelően.

- Használjon csővágót, és peremezze a használt hűtőközegnek megfelelően.
- A por, nedvesség és egyéb idegen anyag csőbe kerülésének megelőzése érdekében lapítsa el a végét, vagy fedje be szalaggal.
- Használjon varratmentes ötvöztött rézcsöveket (ISO 1337).
- A kültéri egység fel van töltve hűtőközeggel.
- A vízszivárgás megelőzése érdekében a hőszigetelést a gáz- és folyadékcsövek mindkét oldalán, teljesen el kell végezni. Hőszivattyús rendszerek esetében a gázcsövek körülbelül 120°C-ra melegedhetnek fel, ezért megfelelően hőálló szigetelést kell alkalmazni.
- A csövek egységhez való csatlakoztatásakor vagy leszerelésekor feltétlenül használjon nyomatékkulcsot és villáskulcsot is.

- 1 Nyomatékkulcs
- 2 Villáskulcs
- 3 Csőcsatlakozó
- 4 Hollandi anya

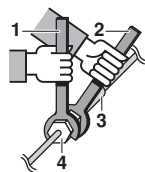

- A hűtőközegcsövekben ne legyen semmi más anyag (pl. levegő), csak a megfelelő hűtőközeg.
- A hollandianyás kötésekhez csak lágy anyagot használjon.

- Az 1. táblázat tájékoztat a hollandi anyás kötés méreteiről és a meghúzónyomatékokról. (A túlhúzáskor a perem megsérülhet, és szivároghat a kötés.)

1. táblázat

Csőát-mérő (mm)	Meghúzónyomaték (N·m)	Peremátmérő A (mm)	Perem rajza
Ø6,4	15~17	8,7~9,1	
Ø9,5	33~39	12,8~13,2	
Ø12,7	50~60	16,2~16,6	
Ø15,9	63~75	19,3~19,7	

- A hollandi anya csatlakoztatásakor kenje be a perem belső felületét éter- vagy észterolajjal, és először csak kézzel húzza meg 3-4 fordulatot.

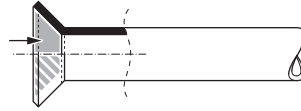

- Ha munka közben a hűtőközeggáz szivárgását észleli, szellőztessen ki. A hűtőközeggázból egy mérgező, tűzveszélyes gáz szabadul fel.

- Ellenőrizze, hogy nem szivárogo-e hűtőközeggáz. A beltérben szivárgó hűtőközeggázból egy mérgező gáz válhat ki, és egy szobai melegítő vagy egy tűzhely stb. belobbanthatja.

- Végül szigetelje az alábbi ábrák szerint.

A csőszigetelés módja

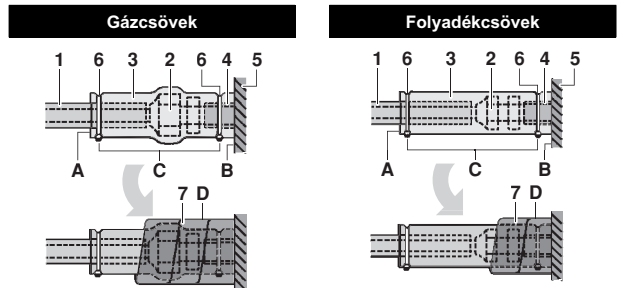

- 1 Csőszigetelő anyag (nem tartozék)
 - 2 Hollandianyás kötés
 - 3 Szigetelés a szerelvényekre (a berendezéshez mellékelve)
 - 4 Csőszigetelő anyag (a berendezéshez)
 - 5 Berendezés
 - 6 Bilincs (nem tartozék)
 - 7 Közepes szigetelőlemez 1 a gázcsövekre (a berendezéshez mellékelve)
Közepes szigetelőlemez 2 a folyadékcsövekre (a berendezéshez mellékelve)
- A Varrat felfelé nézzen
B Ütközésig felhelyezni
C A csőszigetelő anyagon kívüli részreke rászorítani
D Bepólyálni a berendezés aljától a hollandianyás kötésig



A helyszíni szigetelésnél figyeljen arra, hogy az a csöveken végig megtörténjen, egészen a berendezésen belüli csőcsatlakozásokig.

A szabadon maradt csövek páralecsapódást, illetve megérintés esetén égési sérülést okozhatnak.

Tudnivalók forrasztással kapcsolatban

- Forrasztás közben nitrogéngázt kell a csövön átvezetni. Ha a csöveket nitrogénáramoltatás nélkül forrasztja, akkor a csövek belső felületén kiterjedt oxidréteg alakul ki, ami károsan befolyásolja a szelepek és a kompresszor működését, és zavarokat okozhat a hűtőkörben.
- Amikor a forrasztáshoz bevezeti a nitrogént a csövekbe, a nitrogén nyomását egy nyomáscsökkentő szeleppel 0,02 MPa-ra kell állítani (= éppen csak érezni lehessen a bőrön).

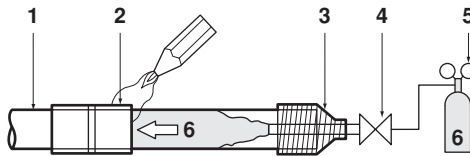

- 1 Hűtőközegcső
- 2 Forrasztandó rész
- 3 Körültekercselés
- 4 Kézi szelep
- 5 Nyomáscsökkentő szelep
- 6 Nitrogén

Kondenzvíz elvezetés

Szerelje fel a kondenzvízcsövet az ábrán látható módon, és védekezzen a páralecsapódás ellen. A nem megfelelően felszerelt csövek szivárgást, és a bútorok és egyéb holmik elázását okozhatják.

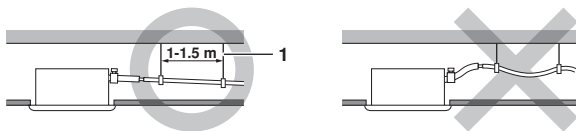

1 Tartó

- Szerelje fel a kondenzvízcsöveket.
 - A cső legyen a lehető legrövidebb, és legyen legalább 1/100-as lejtése, hogy ne rekedjen meg a csőben levegő.
 - A csőméret a becsatlakozó cső méretéhez képest nagyobb vagy egyenlő legyen (25 mm névleges átmérőjű és 32 mm külső átmérőjű PVC cső).
 - Tolja a mellékelt kondenzvíztömlőt a kondenzvízgyűjtőbe, amennyire csak lehet.
 - Szorítsa meg a fémbilincset annyira, hogy a csavarfej kevesebb, mint 4 mm-re legyen a fémbilincstől, ahogy az ábra mutatja.

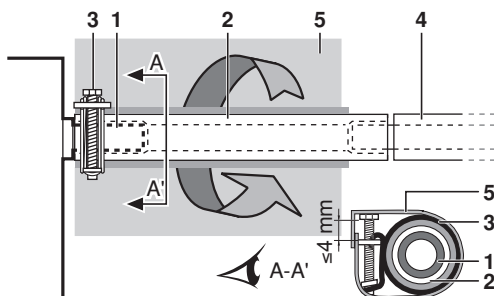

- 1 Kondenzvízgyűjtő (a berendezésre szerelve)
- 2 Kondenzvíztömlő (az egységhez mellékelve)
- 3 Fémbilincs (az egységhez mellékelve)
- 4 Kondenzvízcső (nem tartozék)
- 5 Nagy szigetelőlemez (az egységhez mellékelve)

- Pólyálja be a mellékelt nagy szigetelőlemezzel a fémbilincset és a kondenzvíztömlőt, majd rögzítse bilincssel.

- Az épületen belül szigetelje le teljesen a kondenzvízcsöveket (nem tartozék).
- Ha nem lehet megfelelő lejtést adni a kondenzvíztömlőnek, akkor lássa el kondenzvíz-emelő csővel (nem tartozék).

■ A kondenzvízcsövek szerelése (Lásd: 10. ábra)

- 1 Födém anyaga
- 2 Függesztőkar
- 3 Állítható tartomány
- 4 Kondenzvíz-emelő cső
- 5 Kondenzvíztömlő (az egységhez mellékelve)
- 6 Fémbilincs (az egységhez mellékelve)

- 1 Csatlakoztassa a kondenzvíztömlőt a kondenzvíz-emelő csövekhez, és szigetelje le őket.
- 2 Csatlakoztassa a kondenzvíztömlőt a beltéri egység kondenzvízkifolyójához, és szorítsa meg a bilincset.

Felszerelés	A (mm)
Hátsó szívású üzembe helyezés	231
Ha vászoncső van felszerelve	350-530
Ha a levegőbemenet panel közvetlenül van felszerelve	231

■ Biztonsági előírások

- A kondenzvíz-emelő csöveket legfeljebb 625 mm magasra szabad szerelni.
- A kondenzvíz-emelő csöveket a beltéri egységhez megfelelő szögben, az egységtől maximum 300 mm távra szabad felszerelni.
- A levegőbuborékok keletkezésének megelőzése érdekében a kondenzvíztömlőnek vízszintesnek vagy kissé emelkedőnek lennie (≤ 75 mm).

MEGJEGYZÉS



A felhelyezett kondenzvíztömlő megengedett legnagyobb lejtése 75 mm azért, hogy a kondenzvízgyűjtőre ne nehezedjen nagyobb súly.

Az 1:100 arányú lejtés biztosítására, 1-1,5 méterenként szereljen fel tartókat.

Több kondenzvízcsövet az ábrán látható módon kell egyesíteni: 11. ábra. Válasszon olyan egyesülő kondenzvízcsöveket, amelyek átmérője elég az egység üzemi teljesítményéhez.

- 1 A kondenzvízcsöveket egyesítő T idom

A kész kondenzvízcsövek ellenőrzése

Ha végzett a csőszereléssel, ellenőrizze, hogy a kondenzvíz akadálytalanul folyik-e el.

- Töltsön be lassan körülbelül 1 l vizet a levegőkimenet nyílásán. Ellenőrizze, hogy nincs-e vízszivárgás.

A víz betöltésének módja. Lásd: 8. ábra.

- 1 Víz bemenet
- 2 Mobil szivattyú
- 3 Víz bemenet kupakja
- 4 Vödör (víz betöltése)
- 5 Karbantartó víztelenítő kifolyó (gumi kondenzvízdugóval)
- 6 Hűtőközegcsövek



Figyelmeztetés a kondenzvízgyűjtővel kapcsolatban

Ne vegye ki a kondenzvízcső dugaszát. Ellenkező esetben víz folyhat ki.

A víztelenítő kifolyó csak akkor használatos a víz leengedésére, ha a kondenzvízszivattyú nem működik, vagy karbantartás előtt. A kondenzvízdugót finoman kezelje. Erőltetésre a kondenzvíztekő kondenzvízgyűjtője eldeformálódhat.

■ A dugasz eltávolítása

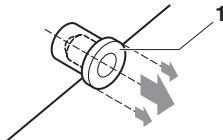

1 Kondenzvíz-dugasz

Ne tologassa ki-be a dugaszt

■ A dugasz behelyezése

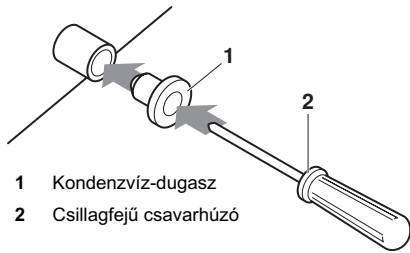

1 Kondenzvíz-dugasz

2 Csillagfejű csavarhúzó

Tegye a helyére a dugaszt, és tolja be egy keresztornyos csavarhúzóval

Először végezze el az elektromos huzalozást (6. oldal, "Elektromos huzalozás", majd állítsa be a távirányítót (7. oldal, "Kábelezési példa és példa a távirányító beállítására").

Haaz elektromos kábelezési munka készen van

Ellenőrizze a kondenzvízfolyást hűtés üzemben: 10. oldal, "Tesztüzem".

Haaz elektromos kábelezési munka nincs készen

Távolítsa el a kapcsolódoboz fedelét, és csatlakoztassa az egyfázisú tápfeszültséget és a távirányítót a csatlakozókhoz. (A kapcsolódobozban való munkával kapcsolatban lásd: 6. oldal, "Elektromos huzalozás".) (Lásd 12. ábra és 14. ábra)

- 1 Kapcsolódoboz fedél
- 2 Jelátviteli vezeték csatlakozója
- 3 Tápfeszültség-bekötő csatlakozó
- 4 Huzalozási rajz
- 5 Kapcsolódoboz
- 6 Műanyagbilincs
- 7 Távirányító-vezetékek
- 8 Csatlakozópanel az egység jelátviteli vezetékének
- 9 Tápvezetékek
- 10 Beltéri PCB-panel 1
- 11 Tápfeszültség csatlakozópanel
- 12 Egységösszekötő jelátviteli vezeték
- 13 Beltéri PCB-panel 2
- 14 Beltéri PCB-panel 3 (csak a 50~125 egységek esetében)

Most nyomja meg a vizsgálat/tesztüzem gombot a távirányítón. Az egység teszt üzemmódba kapcsol. Nyomja meg többször az üzemmódváltás gombot, és válassza ki a ventilátor üzemmódot. Most nyomja meg a ki/be gombot . Bekapcsol a beltéri egység ventilátora és a kondenzvízszivattyú. Ellenőrizze, hogy a kondenzvíz távozik-e az egységből. Nyomja meg a gombot az előző módba való visszatéréshez.

Elektromos huzalozás

Általános utasítások

- Minden helyszínen beszerzett alkatrésznek, anyagnak és az elektromos szerelésnek meg kell felelnie a helyi előírásoknak.
- Csak réz vezetékeket használjon.
- A kültéri egység, a beltéri egységek és a távirányító huzalozásakor nézze az egységen feltüntetett huzalozási rajzot. A távirányító felakasztásával kapcsolatban a távirányító szerelési kézikönyve szolgál részletes információkkal.
- A huzalozási munkát egy képesített villanszerelőnek kell elvégeznie.
- Csatlakoztassa a földzárlat-megszakítót és a biztosítékot a tápvezetékekbe.
- Hálózati kapcsolót vagy egyéb, minden pólust megszakító eszközt kell a rögzített huzalozásba iktatni a vonatkozó helyi és nemzeti előírásoknak megfelelően. A működés automatikusan újraindul, ha a tápfeszültséget lekapcsolják, majd visszakapcsolják.
- Ez a rendszer több beltéri egységet tartalmaz. Jelölje az egyes beltéri egységeket úgy, hogy A egység, B egység stb., és ellenőrizze, hogy a csatlakozóblokkból a kültéri egységhez és a BS egységhez futó kábelek megfelelően vannak-e bekötve. Ha a kültéri egység és a beltéri egység közötti huzalozásban vagy a csővezetésben hiba van, akkor a rendszerben hiba keletkezhet.
- A klímaberendezést földelni kell.
- A földelővezeték nem szabad a következőkhöz csatlakoztatni:
 - gázcsövek: robbanást vagy tüzet okozhatnak gázszivárgás esetén.
 - telefonföldelés és villámhárító: villámláskor abnormálisan magas elektromos potenciál kerülhet a földelésre.
 - vízcsövek: kemény PVC csövek használatakor nincs földelőhatás.
- Ügyeljen rá, hogy az elektromos vezetékek egyformán legyenek blankolva.



Elektromos jellemzők

Modell	Hz	Volt	Feszültség-tartomány	Tápfeszültség	
				MCA	MFA
20	50/60	220-240/220	±10%	0,6	16 A
25				0,6	
32				0,6	
40				1,6	
50				1,4	
63				1,4	
80				1,7	
100				2,3	
125				2,9	

MCA: Min. áramköri áramerősség (A)

MFA: Max. biztosíték áramerősség (A)

MEGJEGYZÉS



A részleteket lásd a műszaki adatok kézikönyvében, az elektromos adatoknál.

A külső vezetékek és biztosítékok adatai

Tápfeszültség-kábelek			
Modell	Külső biztosítékok	Vezeték	Méret
20~125	16 A	H05VV-U3G	Helyi előírások szerint

Modell	Vezeték	Méret
20~125	Árnyékolt vezeték (2 eres)	0,75-1,25 mm ²

MEGJEGYZÉS A részleteket lásd: 8. oldal, "Kábelezési példa".



A jelátviteli vezetékeknek a beltéri és kültéri egységek közötti, illetve a beltéri egység és a távvezérlő közötti legnagyobb megengedett hossza a következő:

1. Beltéri egység - kültéri egység: max. 1000 m (teljes kábelhossz: 2000 m)
2. Beltéri egység - távvezérlő: max 500 m

Kábelezési példa és példa a távirányító beállítására

A vezetékek csatlakoztatása

Távolítsa el a kapcsolódoboz fedelét (12. ábra), és kösse be a vezetékeket.

- 1 Kapcsolódoboz fedél
- 2 Kisfeszültségű vezetékek bemenete a kapcsolódobozhoz
- 3 Nagyfeszültségű vezetékek bemenete a kapcsolódobozhoz
- 4 Huzalozási rajz
- 5 Kapcsolódoboz

FIGYELMEZTETÉS

- 1 Vegye figyelembe az alábbi, a tápellátás csatlakozópanelén való munkára vonatkozó megjegyzéseket.
 - Használjon szigetelő védőcsővel ellátott, karika alakú csatlakozót az egységhez vezető csatlakozóblokkra kötéshez. Ha ilyen nem áll rendelkezésre, járjon el az alábbiak szerint.

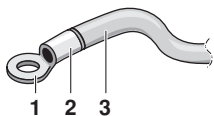

- 1 Karika alakú csatlakozó
- 2 Szigetelő védőcső
- 3 Vezeték

- Ne csatlakoztasson eltérő keresztmetszetű vezetékeket ugyanarra a tápcsatlakozóra. (A gyenge érintkezés túlmelegedést okozhat.)
- Ha kettő vezetéköt köt be, az ábra szerint csatlakoztassa őket.



Csak a megadott típusú elektromos vezetéket használja. A vezetéket biztonságosan csatlakoztassa a csatlakozóhoz. Csak annyira szorítsa le a vezetéket, hogy a csatlakozó ne sérüljön meg. A nyomatékokat lásd az alábbi táblázatban.

Meghúzónyomaték (N·m)	
A jelátviteli és a távirányító-vezetékek csatlakozóblokkja	0,9
A tápfeszültség csatlakozóblokkja	1,2

- A vezérlődoboz fedelének felrakásakor ellenőrizze, hogy nem szorult-e véletlenül vezeték a szélei alá.
- Ha a huzalozás készen van, a ház és a vezetékek között a legkisebb rést is szüntesse meg tömítő- vagy szigetelőanyaggal (nem tartozék), hogy ne mászhassanak be kis állatok vagy rovarok, ami esetleg rövidzárlatot okozhatna a vezérlődobozban.

- 2 A beltéri egységeket összekötő kábelek összárma ne legyen több, mint 12 A. Ha két tápvezetékot használ, melyek keresztmetszete nagyobb, mint 2 mm² (Ø1,6), vezesse el a csatlakozópanelről a köteget az elektromos berendezésekre vonatkozó szabványok szerint.

A köteg burkolatának nagyobb vagy egyenlő mértékben kell szigeteltnnek lennie, mint maguknak a tápkábeleknek.

- 3 Ne csatlakoztasson eltérő keresztmetszetű vezetékeket ugyanarra a földelés-csatlakozóra. A gyenge érintkezés elégtelen védelemmel járhat.
- 4 A távirányító-vezetékeknek és az egységeket összekötő vezetékeknek legalább 50 mm-re kell lenniük a tápvezetékektől. Ha ezt az előírást nem tartják be, az elektromos zaj miatt zavarok keletkezhetnek.

- 5 A távirányító kábelezésével kapcsolatban a távirányítóhoz mellékelt szerelési kézikönyv szolgál részletes információkkal.

- 6 Ne csatlakoztassa a tápkábeleket a jelátviteli vezetékek csatlakozópanelére. Ez a tévedés tönkretetheti az egész rendszert.

- 7 Csak előírt vezetékeket használjon, és biztonságosan rögzítse őket a csatlakozókhoz. Figyeljen arra, hogy a vezetékek ne húzzák a csatlakozókat. A vezetékek szép rendben álljanak, ne feszüljenek más alkatrészekbe, pl. ne nyomják fel a kapcsolódoboz fedelét. Ellenőrizze, hogy a fedél jól le van-e zárva. A tökéletlen csatlakozások túlmelegedést, sőt akár áramütést vagy tüzet is eredményezhetnek.

Kábelezési példa

Az egyes egységek tápkábeleit lássa el kapcsolóval és biztosítékkal (16. ábra).

- 1 Tápfeszültség
- 2 Főkapcsoló
- 3 Tápfeszültség-kábelek
- 4 Jelátviteli vezetékek
- 5 Kapcsoló
- 6 Biztosíték
- 7 BS egység (csak REYQ)
- 8 Beltéri egység
- 9 Távirányító

Teljes rendszer példa (3 rendszer)

Ha 1 távirányító vezérel 1 beltéri egységet (normál működés) (Lásd: 15. ábra)

Csoportos vezérlésnél vagy 2 távirányítóval való használatra (Lásd: 17. ábra)

Ha BS egységet tartalmaz (Lásd: 13. ábra)

- 1 Kültéri egység
- 2 Beltéri egység
- 3 Távirányító (külön rendelhető tartozékok)
- 4 Folyásirányban az első beltéri egység
- 5 2 távirányítóval való használatra
- 6 BS egység

MEGJEGYZÉS Csoportos vezérlésnél nem szükséges egy beltéri egység címet kijelölni. Bekapcsoláskor a címet a rendszer automatikusan kiosztja.

FIGYELMEZTETÉS

- Az egy rendszerhez tartozó egységeket el lehet látni egyetlen közös tápkapcsolóval. Az ágak kapcsolóit és kioldóit azonban óvatosan kell megválasztani.
- A csoportos vezérlést ellátó távirányításnál válassza ki azt a távirányítót, amelyik a legtöbb funkciót tudó beltéri egységhez való.
- Ne földelje a berendezést gázcsövekhez, vízcsövekhez, villámhárítóhoz, és ne kösse telefonföldelésre. A rossz földelés áramütést eredményezhet.

Helyszíni beállítások

A helyszíni beállításokat az üzembe helyezési feltételeknek megfelelően, a távirányítóval kell végezni.

- A beállítás a "Mód szám", az "Első kódszám" és a "Második kódszám" módosításával történik.
- A beállítással és a működéssel kapcsolatban lásd a távirányító üzembe helyezési kézikönyvének "Helyszíni beállítások" fejezetét.

A helyszíni beállítások összefoglalása

Mód sz. (1. megj.)	Első kód- szám	A beállítás leírása	Második kódszám (2. megjegyzés)				
			01	02	03	04	
0		Szűrőszennyezés – Erős/Enyhe = A beállítással adható meg, hogy mennyi idő teljen el 2 "levegőszűrő tisztítása esedékes" jelzés között. (Szennyezett környezetben felére lehet csökkenteni a 2 "levegőszűrő tisztítása esedékes" jelzés közötti időtartamot.)	Ultra-hosszú élettartamú szűrő	±10 000 óra	±5000 óra		
			Hosszú élettartamú szűrő	±2500 óra	±1250 óra		
			Normál szűrő	±200 óra	±100 óra		
10 (20)	2	Termostátszenzor-választás	A berendezés szenzora (vagy a távoli szenzor, ha van a rendszerhez) ÉS a távirányító szenzora. (Lásd az 5. és a 6. megjegyzést.)	Csak a berendezés szenzorának (vagy a távoli szenzor, ha van a rendszerhez) használata. (Lásd az 5. és a 6. megjegyzést.)	Csak a távirányító szenzora. (Lásd az 5. és a 6. megjegyzést.)		
			A beállítással adható meg a 2 "levegőszűrő tisztítása esedékes" jelzés közötti időtartam kijelzése.	Megjelenik	Elmarad		
			Termostát-szenzor csoportos vezérléssel	Csak a berendezés szenzorának (vagy a távoli szenzor, ha van a rendszerhez) használata. (Lásd az 4., 5. és 6. megjegyzést.)	A berendezés szenzora (vagy a távoli szenzor, ha van a rendszerhez) ÉS a távirányító szenzora. (Lásd az 4., 5. és 6. megjegyzést.)		
12 (22)	0	A külön rendelhető KRP1B PCB panel készlet X1-X2 kimeneti jele.	Termostát be + kompresszor be		Működés	Hiba	
		BE/KI jel kívülről (T1/T2 bemenet) = Beállítás, ha a gyors be-/kikapcsolás vezérlése kívülről történik.	Gyors KI	BE/KI működés			
		Fűtés üzemmódban termostát KI esetén a ventilátor beállítása	LL	Beállított sebesség	KI (Lásd a 3. megjegyzést.)		
		Automatikus kiegyenlítésváltás	0°C	1°C	2°C	3°C (Lásd a 7. megj.)	
		Automatikus újraindítás áramkimaradás után	Tiltott	Engedélyezett			
		Rögzített hűtés/fűtés szelektor	Tiltott	Engedélyezett			
15 (25)	3	Kondenzvízszivattyú + párasító reteszelés	Fel van szerelve	Nincs felszerelve			

1. megjegyzés : A beállítás csoportos módban történik, de ha a zárójeltek közé foglalt mód számot választják, a beltéri egységeket egyedileg is be lehet állítani.
2. megjegyzés : A második kódszám gyári beállításai szürke háttérrel vannak jelölve.
3. megjegyzés : Csak a külön rendelhető távoli szenzorral használható, vagy a 10-2-03 beállítás esetén.
4. megjegyzés : Csoportos vezérlés és távoli szenzor használata esetén 10-6-02 és 10-2-03 lehet a beállított érték.
5. megjegyzés : 10-6-02 + 10-2-01 vagy 10-2-02 vagy 10-2-03 beállítás esetén a 10-2-01, 10-2-02 vagy 10-2-03 beállítás kap elsőbbséget.
6. megjegyzés : 10-6-01 + 10-2-01 vagy 10-2-02 vagy 10-2-03 beállításnál csoportos vezérlés esetén a 10-6-01 beállítás kap elsőbbséget, egyedi vezérlés esetén pedig a 10-2-01, 10-2-02 vagy a 10-2-03 beállítás kap elsőbbséget.
7. megjegyzés : Az automatikus kiegyenlítésváltás hőmérsékleteinek további beállításai:

Második kódszám	05	4°C
	06	5°C
	07	6°C
	08	7°C

A külső statikus nyomás beállítása

A külső statikus nyomást 2 módon lehet beállítani:

Az automatikus légsebesség-beállítás funkcióval

Az automatikus légsebesség-beállítás funkció automatikusan tartja a névleges levegőmennyiséget.

- 1 Ügyeljen rá, hogy a próbaüzem indításakor száraz legyen a hőcserélő.

Ha a hőcserélő nem száraz, működtesse a berendezést 2 órán át ventilátor üzemmódban, hogy megszáradjon a hőcserélő.

- 2 Ellenőrizze, hogy a klímaberendezés tápvezetékeinek bekötése és a légcsatorna szerelése készen van-e.

Ha huzatszabályzó is van a klímaberendezésben, akkor ellenőrizze, hogy nyitva van-e.

Ellenőrizze továbbá, hogy a klímaberendezés szívóoldalán a levegőszűrő a légcsatornába lett-e szerelve.

- 3 Ha több levegőkimenet és -bemenet van, akkor a huzatszabályzókat úgy kell beállítani, hogy a mért légsebesség mindegyik levegőkimeneten és -bemeneten megfeleljen az előírt légsebességnek.

Beállítás közben a klímaberendezés ventilátor üzemmódban legyen. A légsebességet a távirányítón, a ventilátorsebességet a beállítógombjával lehet beállítani H vagy L (magas/alacsony) értékre.

- 4 Az automatikus légsebesség-beállítás funkció beállítása.

Állítsa a klímaberendezést ventilátor üzemmódba, és kövesse az alábbi lépéseket:

- állítsa le a klímaberendezést,
- váltson helyszíni beállítás üzemmódra,
- válassza a 21-es mód számot (11-et csoportos beállítás esetében),
- állítsa az első kódszámot 7-re,
- állítsa a második kódszámot 03-ra.

A leírt beállítások elvégzése után térjen vissza normál üzemmódba, és nyomja meg a BE/KI gombot. A működésjelző lámpa ezután kigyullad, és a klímaberendezés ventilátor üzemmódra vált az automatikus légsebesség-beállításhoz.



Az automatikus légsebesség-beállítás ventilátor üzemmódja alatt nem szabad a huzatszabályzókat átállítani.

A klímaberendezés körülbelül 1–8 percig működik, ezalatt elvégzi az automatikus légsebesség-beállítást, a működésjelző lámpa kialszik és a klímaberendezés leáll.

Mód sz.	Első kódszám	Második kódszám	Beállítás célja
11 (21)	7	01	Légsebesség-beállítás kikapcsolva
		02	Légsebesség-beállítás elvégzése
		03	Légsebesség-beállítás indítása

- 5 Ha a klímaberendezés leállt, válassza ki a 21-es mód számot egy beltéri egységen úgy, hogy a második kódszám beállítását "02" legyen.

Ha a klímaberendezés nem áll le magától, vagy a második kódszám beállítása nem "02", akkor ismétlje meg a 4. lépést.

Ha a kültéri egység nincs bekapcsolva, az "UH" vagy "UH" jelzés látható a távirányítón (lásd 10. oldal, "Tesztüzem"). A funkció beállítása ennek ellenére folytatható, mert ezek az üzenetek csak a kültéri egységre vonatkoznak.

A funkció beállítása után, a kültéri egység próbaüzemeltetése előtt a kültéri egységet be kell kapcsolni.

Ha egyéb hibaüzenet jelenik meg a távirányító kijelzőjén, akkor ellenőrizze a következő részt: 10. oldal, "Tesztüzem" és a kültéri egységhez mellékelt üzemeltetési kézikönyv alapján. Határozza meg a hiba okát.



- Ha a légjratokon bármilyen módosítás történik, az automatikus légsebesség-beállítás funkció beállítását újra el kell végezni.
- Ha a kültéri egység próbaüzemeltetése után a légjratokon bármilyen módosítás történik, vagy a klímaberendezést áthelyezik, forduljon a márkaképviselőhöz.
- Segédventilátorok, külső levegő-kezelő egység vagy légcsatornázott HRV használata esetén ne használja az automatikus légsebesség-beállítás funkciókat a távirányítón.
- Ha a légjratokon valamilyen módosítás történik, az automatikus légsebesség-beállítás funkció beállítását a fenti 3. lépéstől újra el kell végezni.

A távirányító használatával

Válassza ki a 21-es mód számot egy beltéri egységen úgy, hogy a második kódszám beállítása "01" legyen (= gyári beállítás). Változtassa meg a második kódszámot a 2. táblázat alapján, a csatlakozó légcsatorna külső statikus nyomásának megfelelően.

MEGJEGYZÉS Alapértelmezés szerint a második kódszám beállítása 02 (FXMQ20~32) / 07 (FXMQ40~125).



2. táblázat

Mód sz.	Első kódszám	Második kódszám	Külső statikus nyomás (Pa)								
			Modell								
			20	25	32	40	50	63	80	100	125
13 (23)	6	01	30	30	30	30	—	—	—	—	—
		02	50	50	50	50	50	50	50	50	50
		03	60	60	60	60	60	60	60	60	60
		04	70	70	70	70	70	70	70	70	70
		05	80	80	80	80	80	80	80	80	80
		06	90	90	90	90	90	90	90	90	90
		07	100	100	100	100	100	100	100	100	100
		08	—	—	—	110	110	110	110	110	110
		09	—	—	—	120	120	120	120	120	120
		10	—	—	—	130	130	130	130	130	130
		11	—	—	—	140	140	140	140	140	140
		12	—	—	—	150	150	150	150	150	150
		13	—	—	—	160	160	160	160	160	160
		14	—	—	—	—	180	180	180	180	180
		15	—	—	—	—	200	200	200	200	200

Vezérlés 2 távirányítóval (1 beltéri egység vezérlése 2 távirányítóval)

Ha 2 távirányítót használ, az egyiket "MAIN"-re, a másikat pedig "SUB"-ra kell állítani.

MAIN/SUB VÁLTÁS

- Helyezzen egy lapos végű csavarhúzó a távirányító alsó és felső fele közötti bemélyedésbe, és a 2 jelölt helyen pattintsa le a felső részt. (Lásd: 18. ábra)
(A távirányító PCB panelje a felső feléhez van erősítve.)
- Állítsa a main/sub váltó kapcsolót az egyik távirányító PCB panelén "S" állásba. (Lásd: 19. ábra)
(A másik távirányító kapcsolóját hagyja "M" állásban.)

- 1 Távirányító PCB panel
- 2 Gyári beállítás
- 3 Csak az egyik távirányítót kell átállítani

Számítógép-vezérlés (gyors kikapcsolás és be-/ki működés)

- A vezetékek adatai és a kábelezés módja
 - Csatlakoztassa a kívülről jövő bemenetet a csatlakozópanel T1 és T2 kivezetéséhez (távvezérlő-jelátviteli vezetékek).

A vezetékek adatai		árvnyékolt vinil vezeték vagy kábel (2 eres)
Keresztmetszet	0,75-1,25 mm ²	
Hossz	Max. 100 m	
Külső csatlakozó	Olyan érintkezés, ami alkalmas minimum 15 V DC, 10 mA áramerősség vezetésére	

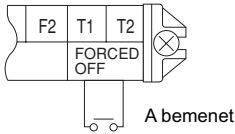

2 Működés

- Az alábbi táblázat megmutatja a "gyors ki" és a "be-/ki működés" választ az A bemeneten érkező jelre.

Gyors ki	be/ki működés
Bemeneten jel: a működés leáll	bemenet ki → be: bekapcsolja az egységet (a távirányítókkal nem lehet)
Bemeneten nincs jel: a vezérlést engedélyezi	bemenet be → ki: kikapcsolja az egységet (távirányítóval)

3 A gyors kikapcsolás és a be-/ki működés megadása

- Kapcsolja be az egységet, és használja a távvezérlőt az üzemmód kijelölésére.
- Állítsa a távirányítót külső beállítás üzemmódra. Ezzel kapcsolatban lásd a távirányító szerelési kézikönyvének "Külső beállítás megadása" fejezetét.
- Ha külső beállítás üzemmódban van, válassza a 12. sz. módot, majd állítsa az első kódot 1-re. Majd a második kódot (hely) állítsa 01-re a gyors kikapcsoláshoz, illetve 02-re a be/ki működéshez. (A gyári beállítás a gyors kikapcsolás.) (Lásd: 20. ábra)

- Második kódszám
- Mód
- Első kódszám
- Külső beállítás üzemmód

Központi vezérlés

Központi vezérlésnél ki kell jelölni a csoport számát. A részleteket lásd a központi vezérléshez külön rendelhető vezérlőegységek kézikönyvében.

A légrács felszerelése

Lásd a légrács szerelési kézikönyvét.

A légrács felszerelése után ellenőrizze, hogy ne legyen hely az egység és a légrács között.

Tesztüzem

Lásd a kültéri egység szerelési kézikönyvét.

A távvezérlő működésjelző lámpájának villogása azt jelzi, hogy valami hiba van. A probléma azonosításához nézze meg a hibakódot a folyadékkristályos kijelzőn.

Hibakód	Jelentés
R8	Hiba a beltéri egység áramellátásában
C1	Átviteli hiba a kültéri egység ventilátorvezérlő PCB-panelje és a vezérlőegység PCB-panelje között
C6	A beltéri egység ventilátorvezérlő PCB-paneljének helytelen a kombinációja, vagy a PCB-panel típusa nincs beállítva.
U3	A kültéri egység próbaüzeme nem fejeződött be.

Ha az alábbi táblázatban szereplő jelzések láthatók a távirányító kijelzőjén, akkor a vezetékekkel vagy a tápfeszültséggel lehet probléma, ezért ellenőrizze még egyszer a vezetékeket.

Hibakód	Jelentés
	A gyors kikapcsolás csatlakozók (T1, T2) rövidzárlatosak.
U4 vagy UH	- A kültéri egység nem kap áramot - A kültéri egységre nem lett bekötve a tápfeszültség - Hibás a gyors kikapcsolás funkció vezetékeinek bekötése
nincs jelzés	- A beltéri egység nem kap áramot - A beltéri egységre nem lett bekötve a tápfeszültség - A jelátviteli vezetékek, a gyors kikapcsolás funkció vezetékeinek vagy a távirányító vezetékeinek a bekötése hibás

Karbantartás



Figyelmeztetés

- A karbantartási munkákat csak egy képezett szerelő végezheti el.
- Mielőtt a csatlakozókhoz hozzáférne, minden tápáramkört meg kell szakítani.
- Ne használjon 50°C-nál melegebb vizet a levegőszűrők vagy a külső borítólemezek tisztítására.
- A hőcserélő tisztításakor el kell távolítani a kapcsolódobozt, a ventilátor motorját, az opcionális fűtőpanelt és a kondenzvízszivattyút. Víz vagy oldószer károsítja az elektromos alkatrészek szigetelését, és azok leégését eredményezheti.
- Ha a fő tápkapcsolót üzem közben kikapcsolják, a működés automatikusan újraindul, ha a tápforrást újra visszakapcsolják.

A levegőszűrő tisztításának módja

Meg kell tisztítani a levegőszűrőt, ha a kijelzőn megjelenik a "" jel (A LEVEGŐSZŪRŐ TISZTÍTÁSA ESEDÉKES).

Gyakrabban kell tisztítani, ha az egység különösen szennyezett helyiségben üzemel.

Ha már nagyon elszennyeződött, akkor ki kell cserélni a levegőszűrőt. (A csere levegőszűrőt külön kell rendelni.)

- 1 Nyissa ki a szívórácsot. (Csak alsó szívásnál.)
Csúsztassa el egyszerre mindkét fogantyút, ahogy az ábra mutatja, majd húzza lefelé.

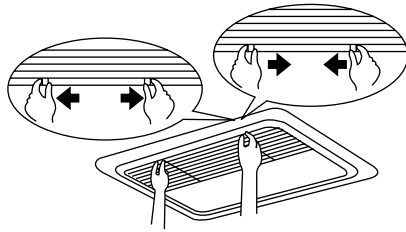

Ha láncok fogják, akassza ki a láncokat.

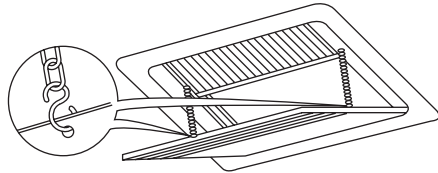

- 2 Távolítsa el a levegőszűrőket.
Vegye ki a levegőszűrőket felfelé (hátsó szívásnál) vagy hátra (alsó szívásnál) húzva.

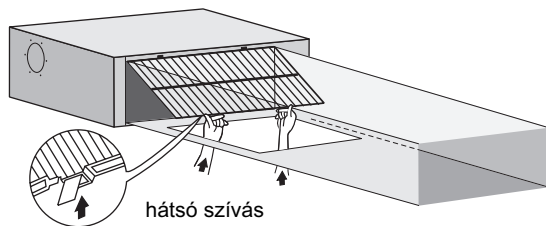

hátsó szívás

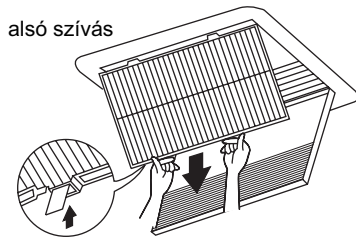

alsó szívás

- 3 Tisztítsa meg a levegőszűrőt.
Használjon porszívót (A), vagy mossa át vízben a levegőszűrőt (B).

(A) Porszívó használata

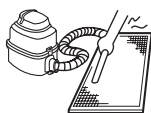

(B) Vízben mosás



Ha a levegőszűrő nagyon koszos, használjon puha kefést és semleges oldószert.
Rázza le a vizet és árnyékos helyen hagyja megszáradni.

- 4 Rögzítse a levegőszűrőt.

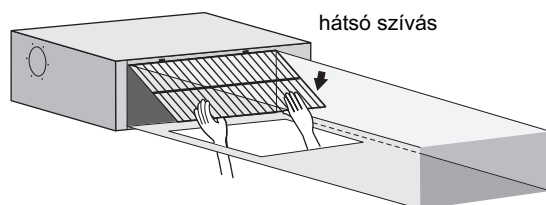

hátsó szívás

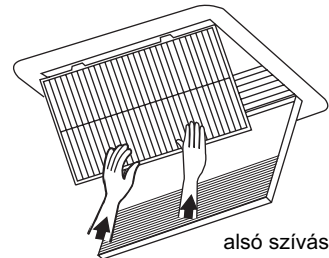

alsó szívás

Igazítsa meg a két függesztőkart, és nyomja a két kapcsolót a helyére (húzza meg a szűrőt, ha kell).

Ellenőrizze, hogy a négy függesztőkar rögzítve van-e.

- 5 Csupkja le a levegőbemenet rácsát. (Csak alsó szívásnál.)
Lásd az "1". pontot.
- 6 Bekapcsolás után nyomja meg a SZÜRŐJEL ALAPHELYZETBE gombot.
A "LEVEGŐSZÜRŐ TISZTÍTÁSA ESEDÉKES" jelzés eltűnik.

A levegőkimeneti és az oldalpanelek tisztítása

- Puha ruhával tisztítsa.
- Ha a foltokat nehéz eltávolítani, használjon vizet vagy semleges oldószert.
- A levegőbemenet rácsot zárt helyzetben tisztítsa.

MEGJEGYZÉS Ne használjon benzint, hígítót, csiszolóport vagy folyékony rovarirtó szert. Elszíneződést vagy vetemedést okozhat.
Vigyázzon, hogy ne érje nedvesség a beltéri egységet. Ez áramütést vagy tüzet okozhat.

Indítás hosszú üzemszünet után

Ellenőrizze az alábbiakat:

- Ellenőrizze, hogy a levegőbemenetnél vagy -kimenetnél nincs-e akadály. Távolítsa el az akadályokat.
- Ellenőrizze, hogy van-e földelés.

Tisztítsa meg a levegőszűrőt és a burkolatot.

- A levegőszűrő megtisztítása után ne feledje azt, visszatenni. Kapcsolja be a távirányítót.
- A vezérlőpanelen fények jelennek meg a bekapcsolás után.
- Az egység védelme érdekében kapcsolja be a fő tápkapcsolót legalább 6 órával az üzemeltetés előtt.

Teendők a rendszer hosszú időre való leállítására előtt

Váltson VENTILÁTOR MÓDRÁ fél napra, és szárítsa ki az egységet.

- Lásd a kültéri egység üzemeltetési kézikönyvét.

Áramtalanítsa a berendezést.

- Ha a tápkapcsoló be van kapcsolva, akkor néhány wattot még akkor is fogyaszt a rendszer, ha nem működik.
- A távirányító kijelzője üres, amikor a tápkapcsoló ki van kapcsolva.

Hulladékkezelési követelmények

Az egység szétszerelését, a hűtőközeg, az olaj és egyéb alkatrészek kezelését a vonatkozó helyi és nemzeti előírásoknak megfelelően kell végezni.

Kábelezési rajz

⏏	: HELYSZINI HUZALOZÁS
⏏	: CSATLAKOZÓ
●	: VEZETÉKSZORÍTÓ
⏏	: VÉDŐFÖLDELÉS (CSAVAR)
L	: FÁZIS
N	: NULLA

BLK	: FEKETE	ORG	: NARANCSSÁRGA
BLU	: KÉK	PNK	: RÓZSASZÍN
BRN	: BARNA	RED	: PIROS
GRN	: ZÖLD	WHT	: FEHÉR
GRY	: SZÜRKE	YLW	: SÁRGA

A1P	NYOMTATOTT ÁRAMKÖRI KÁRTYA
A2P	NYOMTATOTT ÁRAMKÖRI KÁRTYA (VENTILÁTOR)
A3P	NYOMTATOTT ÁRAMKÖRI KÁRTYA (KONDENZÁTOR) (csak a 50~125 egységek esetében)
C1,C2,C3	KONDENZÁTOR
F1U	BIZTOSÍTÉK (T, 3,15 A, 250 V)
F2U	BIZTOSÍTÉK (T, 5 A, 250 V)
F3U,F4U	BIZTOSÍTÉK (T, 6,3 A, 250 V)
HAP	VILÁGÍTÓ DIÓDA (ÜZEMJELZÉS - ZÖLD)
KPR,K1R	ELEKTROMÁGNESES RELÉ
L1R	ÖNINDUKCIÓS TEKERCS
M1F	MOTOR (VENTILÁTOR)
M1P	MOTOR (KONDEZVÍZSZIVATTYÚ)
PS	KAPCSOLÓÜZEMŰ TÁPFORRÁS
Q1DI	FÖLDZÁRLATJELZŐ
R1	ELLENÁLLÁS (ÁRAMKORLÁTOZÓ)
R2	ÁRAMÉRZÉKELŐ
R3,R4	ELLENÁLLÁS (ELEKTROMOS KISÜLÉS)
R1T	TERMISZTOR (BEJÖVŐ LEVEGŐ)

R2T	TERMISZTOR (FOLYADÉK)
R3T	TERMISZTOR (GÁZ)
R5T	TERMISZTOR NTC (ÁRAMKORLÁTOZÓ)
S1L	FOLYADÉKSZINT-KAPCSOLÓ
V1R	DIÓDAHÍD
V2R	TÁPFESZÜLTSG MODUL
X1M	CSATLAKOZÓSÁV (TÁPFESZÜLTSG)
X2M	CSATLAKOZÓSÁV (VEZÉRLÉS)
Y1E	ELEKTRONIKUS SZABÁLYOZÓSZELEP
Z1C,Z2C	ZAJSZŰRŐ (FERRITMAG)
Z1F	ZAJSZŰRŐ

CSATLAKOZÓ KÜLÖN RENDELHETŐ ALKATRÉSZEKNEK

X28A	CSATLAKOZÓ (TÁPFESZÜLTSG VEZETÉKEKHEZ)
X33A	CSATLAKOZÓ (VEZETÉKEKHEZ)
X35A	CSATLAKOZÓ (ADAPTER)
X38A	CSATLAKOZÓ (VEZETÉKEKHEZ)

VEZETÉKES TÁVIRÁNYÍTÓ

R1T	TERMISZTOR (LEVEGŐ)
SS1	VÁLASZTÓKAPCSOLÓ (MAIN/SUB)

WIRED REMOTE CONTROLLER	: VEZETÉKES TÁVIRÁNYÍTÓ
(OPTIONAL ACCESSORY)	: (KÜLÖN RENDELHETŐ ALKATRÉSZ)
SWITCH BOX (INDOOR)	: KAPCSOLÓDOBOZ (BELTÉRI)
TRANSMISSION WIRING	: JELÁTVITELI VEZETÉKEK
CENTRAL REMOTE CONTROLLER	: KÖZPONTI TÁVIRÁNYÍTÓ
INPUT FROM OUTSIDE	: BEMENET KÍVÜLRŐL

MEGJEGYZÉS



1. CSAK RÉZ VEZETÉKEKET HASZNÁLJON.
2. HA A KÖZPONTI TÁVIRÁNYÍTÓT HASZNÁLJA, A KÉZIKÖNYVBEN NÉZZEN UTÁNA AZ EGYSÉGHEZ CSATLAKOZTATÁSNAK.
3. HA A KÍVÜLRŐL ÉRKEZŐ BEMENETI VEZETÉKEK CSATLAKOZTATÁSÁKOR A GYORS KIKAPCSOLÁST ÉS A BE-/KI MŰKÖDÉST A TÁVIRÁNYÍTÓVAL LEHET KIVÁLASZTANI. A RÉSZLETEKET LÁSD A SZERELÉSI KÉZIKÖNYVBEN.

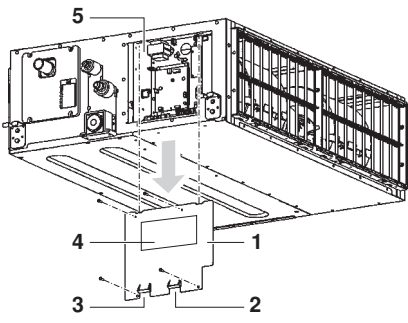

12

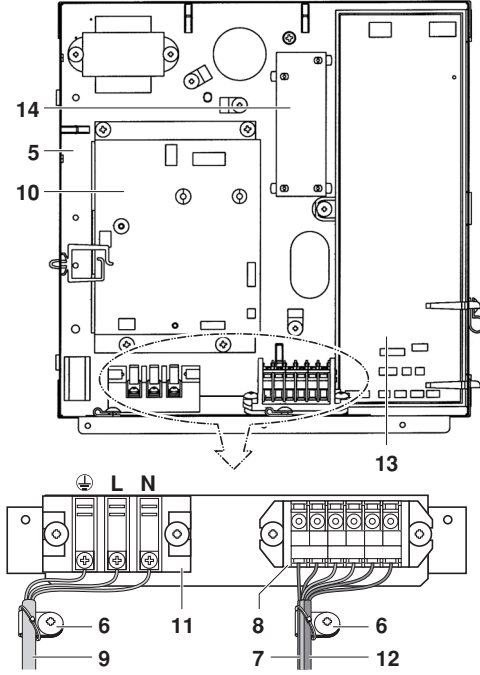

14

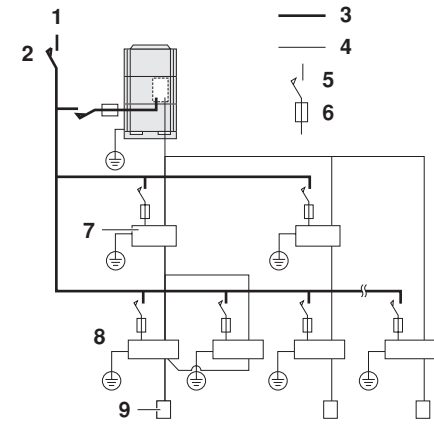

16

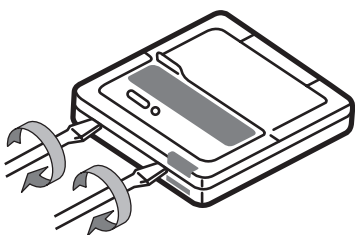

18

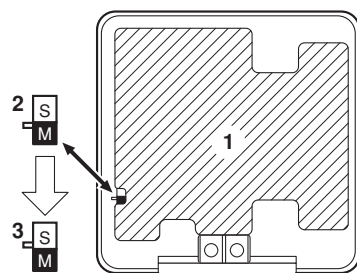

19

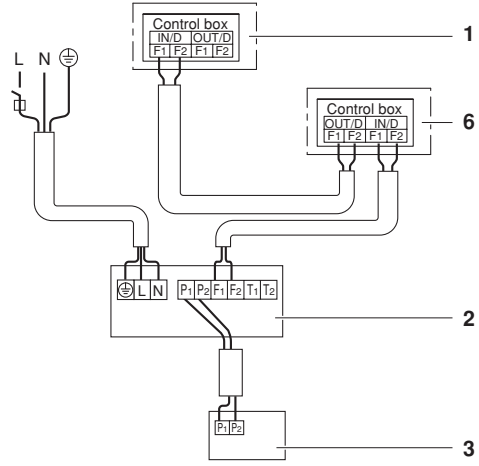

13

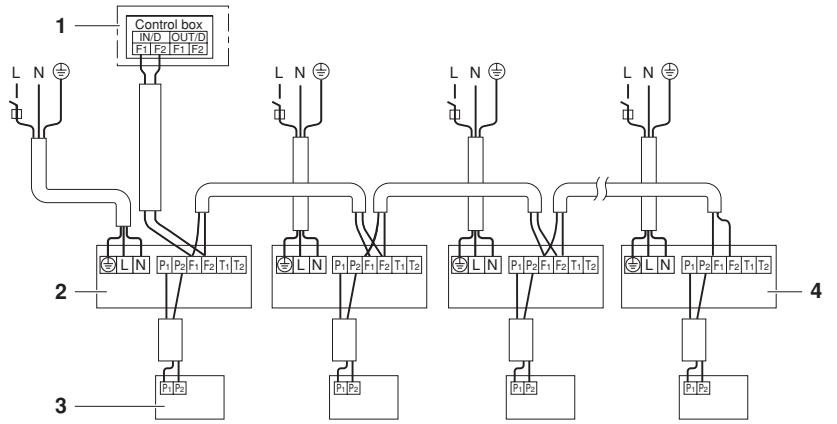

15

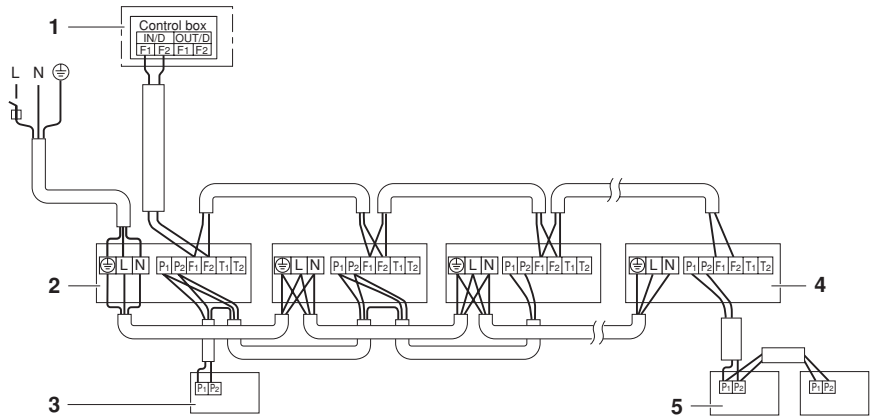

17

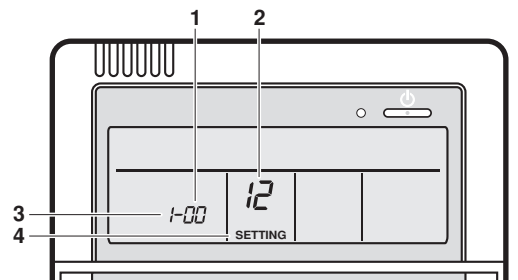

20

