

DAIKIN



INSTALLATIONS- OG BETJENINGSVEJLEDNING

VRV system klimaanlæg

FXMQ20P7VEB
FXMQ25P7VEB
FXMQ32P7VEB
FXMQ40P7VEB
FXMQ50P7VEB
FXMQ63P7VEB
FXMQ80P7VEB
FXMQ100P7VEB
FXMQ125P7VEB

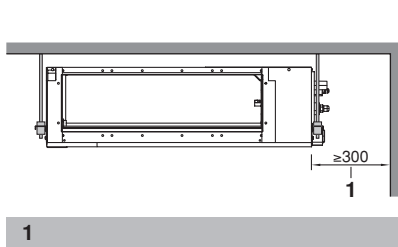

1

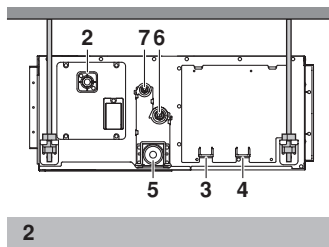

2

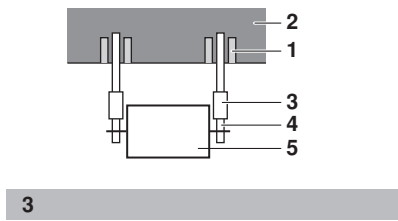

3

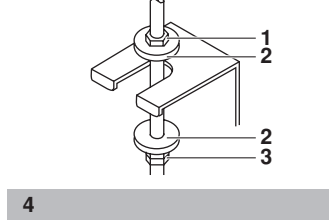

4

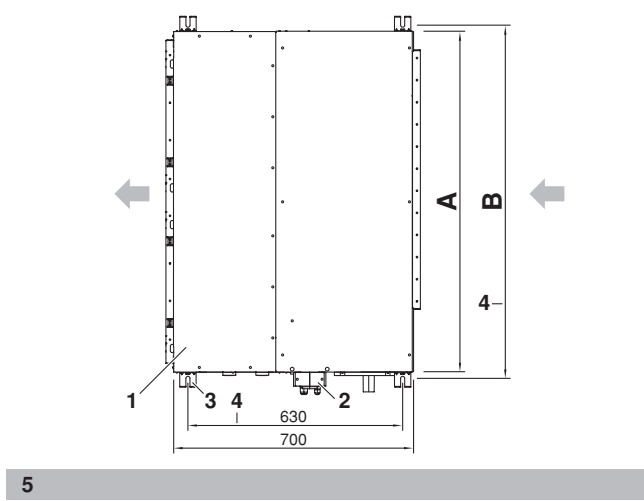

5

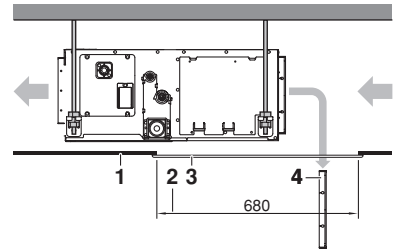

6a

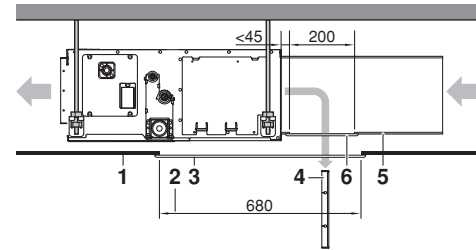

6b

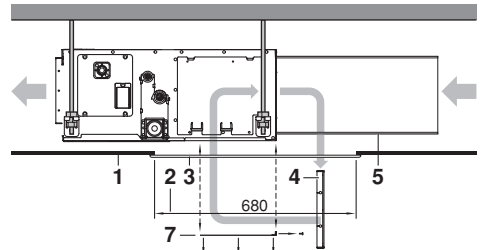

6c

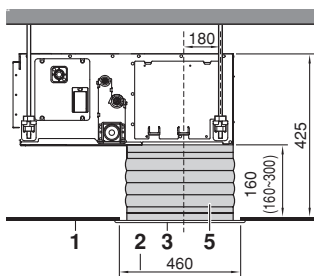

7a

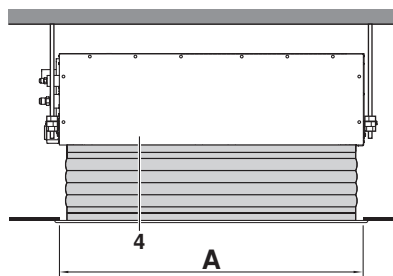

7b

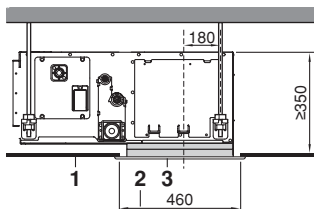

7b

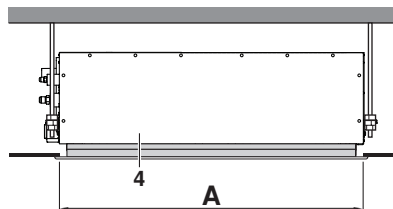

7b

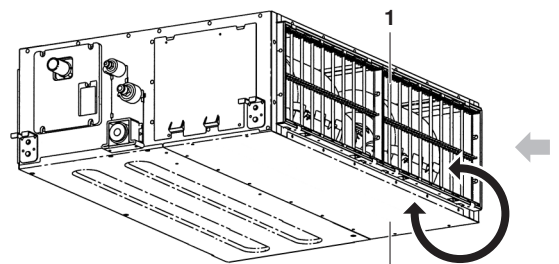

7c

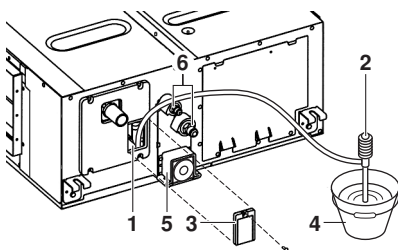
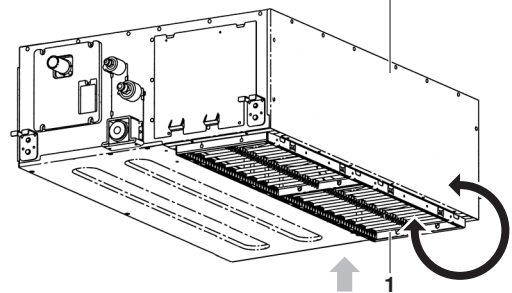

8

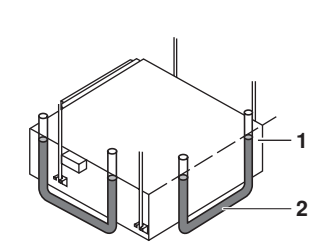

9

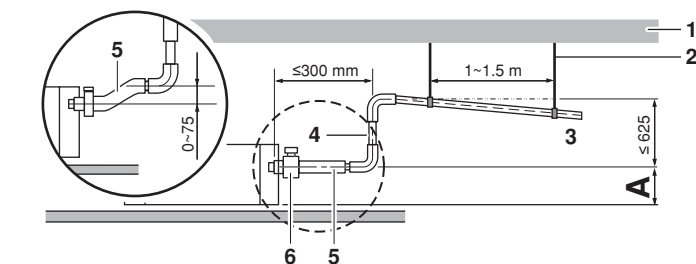

10

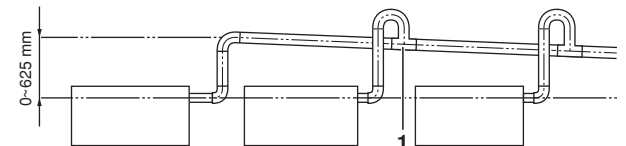
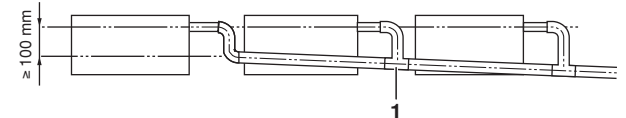

11

INDHOLDSFORTEGNELSE

	Side
Før installation	1
Vigtig information om det anvendte kølemiddel	2
Valg af installationssted	2
Forberedelser før installation	3
Installation af indendørsenheden	4
Rørledningernes kølesystem	4
Rørledningernes drænsystem	5
Elektriske installationer	6
Ledningseksempler, og hvordan fjernbetjeningen indstilles	7
Ledningseksempler	8
Indstillinger på opstillingsstedet	8
Installation af frontpanelet	10
Testfunktion	10
Vedligeholdelse	10
Krav til bortskaffelse	11
Ledningsdiagram	12



LÆS FØLGENDE NØJE FØR INSTALLATIONEN. OPBEVAR DENNE HÅNDBOG ET LET TILGÆNGELIGT STED FOR FREMTIDIG BRUG.

UKORREKT INSTALLATION ELLER MONTERING AF UDSKYR ELLER TILBEHØR KAN MEDFØRE ELEKTRISKE STØD, KORTSLUTNING, UTÆTHED, BRAND ELLER ANDEN SKADE PÅ UDSKYRET. BENYT KUN TILBEHØR PRODUCERET AF DAIKIN, SOM ER SPECIELT DESIGNET TIL BRUG SAMMEN MED UDSKYRET, OG FÅ DET INSTALLERET AF EN PROFESSIONEL.

KONTAKT ALTID DERES DAIKIN FORHANDLER OG FÅ RÅD OG INFORMATION, HVIS DE ER USIKKER PÅ INSTALLATIONSPROCEDURER ELLER BRUG.

Vejledningens originalsprog er engelsk. Andre sprog er oversættelser af den originale vejledning.



Installationen skal udføres af en autoriseret tekniker. Valget af materiale og installation skal leve op til kravene i nationale og internationale bestemmelser.

FØR INSTALLATION

- Lad enheden blive i emballagen indtil installationen. Hvis det er nødvendigt at pakke enheden ud inden, brug da en slynge af blødt materiale eller beskyttelsesplader sammen med et reb, når den skal løftes for at undgå beskadigelse af eller ridser på enheden.
- Se i håndbogen vedrørende installation af udendørsenheden, angående dele, som ikke er beskrevet i denne håndbog.
- Forholdsregler i forbindelse med kølemiddelserie R410A: De udendørsenheder, der kan tilsluttes, skal være udviklet specielt til R410A.
- Placér ikke objekter i nærheden af udendørsenheden og sørg for, at blade og andet affald ikke samler sig omkring enheden. I blade kan der være små dyr, som så trænger ind i enheden. Hvis disse dyr kommer ind i enheden, kan de medføre funktionsfejl, røg eller brand, hvis de kommer i berøring med elektriske dele.

Forbehold

- Enheden må ikke installeres på steder nævnt herunder:
 - Steder med mineralsk olie, eller rum fyldt med damp eller væskesprøjt, som i køkkener. (plastikdele kan forringes.)
 - Steder, hvor ætsende dampe som f.eks. svovldampe forefindes. (Kobberslanger og lodninger kan tære.)
 - Hvor let-antændelige gasser bliver brugt, som f.eks. fortynder og benzin.
 - Hvor der forefindes maskiner, som genererer elektromagnetiske bølger. (Styresystemet kan fungere fejlagtigt)
 - Hvor luften indeholder store mængder af salt, såsom luft nær havet, og hvor spænding fluktuerer meget (f.eks. på fabrikker). Ligeledes i biler samt på skibe.
- Der må ikke installeres tilbehør direkte på kabinettet. Der må ikke bores huller i kabinettet, da dette kan beskadige elektriske ledninger og dermed forårsage brandfare.
- Dette udstyr må ikke anvendes af personer, herunder børn, med nedsat fysisk formåen, med sansehandicap eller med mentale handicap, ej heller af personer med manglende erfaring og viden, med mindre at de er under opsyn, eller at de har modtaget vejledning i anvendelsen af udstyret fra en person, der er ansvarlig for deres sikkerhed. Børn skal være under opsyn for at sikre, at de ikke leger med udstyret.

Tilbehør

Sørg for, at følgende dele følger med enheden.

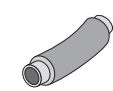
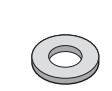
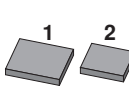
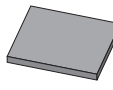
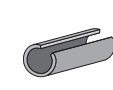
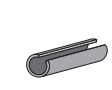
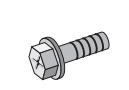
 Spændebånd 1 stk.	 Dræntud 1 stk.	 Spændskive til hængebeslag 8 stk.	 1 2 Medium tætningspude 2 stk.
Monteringsisolering			
 Stor tætningspude 1 stk.	 til luft rørledninger 1 stk.	 til væske rørledninger 1 stk.	 Skruer til rørflanger 1 sæt 16 stk.
Andet: Installationshåndbog			

Skruer til fastgøring af paneler er vedlagt panelet til luftindtag.

Ekstra tilbehør

- Der er to typer fjernbetjening: fast og trådløs. Vælg fjernbetjening i henhold til kundens ønske og installer den et passende sted. Referer til kataloger og teknisk litteratur ved udvælgelsen af en passende fjernbetjening.
- Ved installation af bundudsugning: luftindtagets panel og kanvasforbindelsen til luftindtagets panel.

I forbindelse med de følgende dele gælder det, at De skal være særlig omhyggelig under monteringen, og efterprøv, når installationen er udført

Mærk af med ✓ når følgende er kontrolleret	
<input type="checkbox"/>	Er den indre enhed ordentligt fastgjort? Enheden kan falde af, vibrere eller lave støj.
<input type="checkbox"/>	Er der testet for gaslækage? Lækage kan medføre utilstrækkelig køling eller opvarmning.
<input type="checkbox"/>	Er enheden helt isoleret og kontrolleret for luftlækage? Kondensvand kan dryppe ned.
<input type="checkbox"/>	Flyder dræningen jævnt? Kondensvand kan dryppe ned.
<input type="checkbox"/>	Svarer strømforsyningen overens med den, som er vist på navnepladen? Enheden kan fungere forkert, eller komponenter kan blive brændt af.
<input type="checkbox"/>	Er lednings- og rørforbindelser korrekt monteret? Enheden kan fungere forkert eller komponenter kan blive brændt af.
<input type="checkbox"/>	Er der fast jordforbindelse til enheden? Risiko for kortslutning..
<input type="checkbox"/>	Er ledningsstørrelsen i overensstemmelse med den angivne? Enheden kan fungere forkert eller komponenter kan brænde af.
<input type="checkbox"/>	Sørg for at både luftudtag og -indtag på både udendørs- og indendørsenheden ikke er blokeret? Dette kan medføre utilstrækkelig køling.
<input type="checkbox"/>	Er kølerørens længde og køleefterladning noteret? Køleefterladningen kan være utydelig.
<input type="checkbox"/>	Er luftfiltrene korrekt fastgjort (når bagkanalen installeres)? Det kan være umuligt, at vedligeholde luftfiltrene.
<input type="checkbox"/>	Er det eksterne statiske tryk indstillet? Lækage kan medføre utilstrækkelig køling eller opvarmning.

Bemærkninger til installatøren

- Læs denne håndbog omhyggeligt for at sikre en korrekt installation. Sørg for, at kunden bliver instrueret i, hvordan han/hun skal anvende systemet korrekt, og vis ham/hende den vedlagte instruktionshåndbog.
- Forklar kunden, hvilket system der er installeret. Sørg for, at alle nødvendige installationsspecifikationer, som er angivet i kapitlet "Hvad der skal gøres, før ibrugtagning af systemet" i instruktionshåndbogen til udendørsenheden, er gennemgået.

VIGTIG INFORMATION OM DET ANVENDTE KØLEMIDDEL

Dette produkt indeholder fluorholdige drivhusgasser dækket af Kyoto-protokollen.

Kølemiddeltype: R410A

GWP⁽¹⁾ værdi: 1975

⁽¹⁾ GWP = globalt opvarmningspotentiale

Periodisk inspektion af kølemiddellækage kan være påkrævet afhængigt af europæisk eller lokal lovgivning. Kontakt din lokale forhandler for yderligere oplysninger.

VALG AF INSTALLATIONSSTED

(Se figur 1 og figur 2)

- Vælg et installationssted, hvor følgende betingelser er opfyldt, og som opnår kundens godkendelse.
 - Hvor optimal luft distribution kan sikres.
 - Hvor intet blokerer luftpassagen.
 - Hvor kondensvand kan blive ordentligt bortledt.
 - Hvor loftet ikke er bemærkelsesværdigt skråt.
 - Hvor der er tilstrækkelig plads til at vedligeholdelse og service kan foretages.
 - Hvor der ikke er risiko for udslip af brændbar gas.
 - Udstyret er ikke beregnet til anvendelse i en potentielt eksplosiv atmosfære.
 - Hvor rørforbindelserne mellem udendørs- og indendørsenheden er mulige indenfor den tilladte grænse. (Se installationshåndbogen til udendørsenheden.)
 - Hold indendørsenheden, udendørsenheden, strømforsyningens ledninger og transmissionsledninger mindst 1 meter fra tv- og radioapparater. Dette er for at forhindre billedforstyrrelser og støj på disse elektriske apparater. (Forstyrrelser kan også opstå, selvom afstanden på 1 m overholdes, afhængigt af betingelserne for dannelsen af elektriske bølger.)
 - Ved installation af den trådløse fjernbetjening skal afstanden mellem fjernbetjeningen og indendørsenheden muligvis være kortere, hvis der er lysstofrør, som tændes i rummet. Indendørsenheden skal monteres så langt væk fra lysstofrør, som muligt.
 - Placér ikke objekter, der er modtagelige over for fugt, direkte ved siden af indendørsenheden eller udendørsenheden. Under visse omstændigheder kan der dannes kondens på hovedenheden eller på kølerørene, og tilsmudsning af luftfilteret eller blokering af drænet kan medføre, at det drypper, hvilket vil afstedkomme tilsmudsning eller beskadigelse af fornævnte objekter.
- Sørg for, at der monteres et beskyttelsesskjold på luftindsugnings- og luftafgangssiden, der kan beskytte mod berøring af ventilatorvingerne eller varmeveksleren. Beskyttelsen skal modsvare kravene i relevante europæiske og nationale bestemmelser.
- Brug ophængsbolte til installationen. Undersøg, om loftet er stærkt nok til at bære vægten af indendørsenheden. Hvis der er tvivl om dette, forstærk da loftet, før enheden installeres.

- 1 Servicerum
- 2 Drænrør
- 3 Ledningsport til strømforsyning
- 4 Ledningsport til transmission
- 5 Vedligeholdelsesdrænslange
- 6 Gasrør
- 7 Væskerørledning

FORBEREDELSE FØR INSTALLATION

- 1 Forhold for enhedens loftsåbning og placering af ophængsbolte. (Se figur 5)

Model	A (mm)	B (mm)
20~32	550	586
40	700	738
50~80	1000	1038
100+125	1400	1438

- 1 Indendørsenhed
- 2 Rørledning
- 3 Ophængsbolt (x4)
- 4 Afstand mellem ophængsbolte

Vælg en af mulighederne angivet nedenfor til installationen.

Standard bagudsugning (Se figur 6a)

- 1 Loftsoverflade
- 2 Loftsåbning
- 3 Serviceadgangspanel (valgfrit tilbehør)
- 4 Luftfilter
- 5 Luftindtagskanal
- 6 Serviceåbning til kanalen
- 7 Udskiftelig plade

Installation med bagkanal og serviceåbning til kanalen (Se figur 6b)

Installation med bagkanal, uden serviceåbning til kanalen (Se figur 6c)

BEMÆRK  Inden installation af enheden (ved installation af kanal, men uden serviceåbning til kanalen): luftfiltrenes placering skal ændres.

- 1 Fjern luftfiltrene uden på enheden
- 2 Fjern den udskiftelige plade
- 3 Installér luftfiltrene inde fra enheden
- 4 Montér den udskiftelige plade igen

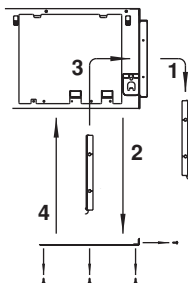

BEMÆRK  Når du installerer en luftindtagskanal, skal du vælge montageskruer, der rager maksimalt 5 mm ud på indvendige side af flangen for at beskytte luftfilteret mod beskadigelse under vedligeholdelse af filteret.

- 1 Luftindtagskanal
- 2 Indersiden af flangen
- 3 Montageskrue

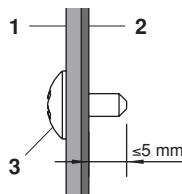

Montering af luftindtagspanelet med en kanvasforbindelse (Se figur 7a)

Direkte montering af luftindtagets panel (Se figur 7b)

- 1 Loftsoverflade
- 2 Loftsåbning
- 3 Luftindtagspanel (Valgfrit tilbehør)
- 4 Indendørsenhed (Bagside)
- 5 Kanvasforbindelse til luftindtagspanel (Valgfrit tilbehør)

Model	A (mm)
20~32	610
40	760
50~80	1060
100+125	1460

Bundudsugning (Se figur 7c)

BEMÆRK  Enheden kan anvendes med udsugning i bunden, hvis den udskiftelige plade erstattes af luftfilterpladen.

- 1 Luftfilterplade med et eller flere luftfiltre
- 2 Udskiftelig plade

BEMÆRK  Kontakt din Daikin forhandler for detaljer ved anden form for installation end standardinstallation.

- 2 Ventilationshastigheden for den indendørsenhed er forudindstillet for at undgå ydre statisk tryk.

- 3 Installer ophængsboltene.

(Brug størrelse M10 bolte til ophængsbolten.) Benyt ankre til eksisterende loft, og nedsænkede pakninger, nedsænkede ankre eller andre dele, der levers på opstillingsstedet, til nye lofter for at forstærke loftet til at kunne bære vægten af enheden.

Installationseksempel

(Se figur 3)

- 1 Anker
- 2 Loftsplade
- 3 Lang møtrik
- 4 Ophængsbolt
- 5 Indendørsenhed

BEMÆRK  Alle ovennævnte dele er leveres separat.

INSTALLATION AF INDENDØRSENHEDEN

Læs også installationshåndbogen til tilbehør, når tilbehøret installeres (undtagen luftindtagspanelet). Afhængig af pladsforholdene, kan det være lettere at installere tilbehøret, før indendørsenheden installeres.

- 1 Installér indendørsenheden midlertidigt.
 - Fastgør hængebeslaget til ophængsbolten. Sørg for at fastgøre det sikkert ved at anvende en møtrik og en spændskive på over- og undersiden af hængebeslaget. (Se figur 4)
 - 1 Møtrik (leveres på stedet)
 - 2 Spændskive til hængebelag (leveres med enheden)
 - 3 Efterspænding (dobbelt møtrik)
- 2 Sørg for, at enheden er horisontalt nivelleret.
 - Installer ikke enheden skråt. Indendørsenheden er udstyret med en indbygget drænpumpe og en flydekontakt. (Hvis enheden er tippet mod kondensat gennemstrømning, kan flydekontakten fungere forkert og forårsage, at vand drypper ned.)
 - Sørg for, at enheden er nivelleret i alle fire hjørner med et vaterpas eller et vandfyldt vinyl rør som vist på figur 9.
 - 1 Vaterpas
 - 2 Vinyl rør
- 3 Efterspænd den øverste møtrik.

RØRLEDNINGERNES KØLESYSTEM

Se installationshåndbogen, som følger med udendørsenheden, vedrørende køling af udendørsenhedens rørledninger.

Inden slangerne monteres, skal det kontrolleres, hvilken type kølemiddel der anvendes.



Alle rørledninger på opstillingsstedet skal leveres af en autoriseret køleanlægstekniker og skal stemme overens med lokale og nationale forskrifter.

- Brug en rørsikring og en stjernemøtrik, der er egnet brug sammen med kølemiddel.
- For at forhindre indsvivning af vand, fugt eller andre fremmede materialer skal enderne knibes sammen eller afdækkes med tape.
- Anvend sømløse rør af kobberlegering (ISO 1337).
- Udendørsenheden er påfyldt kølevæske.
- Isolér hele vejen rundt på gas- og væskerør for at undgå vandlækage. Ved brug af varmepumpe kan temperaturen på gasrørene nå op på ca. 120°C, så man skal bruge isoleringsmateriale, der kan holde til dette.
- Sørg for både at anvende skiftenøgle og momentnøgle samtidig, når De tilslutter eller frakobler rørledninger til/fra enheden.

- 1 Momentnøgle
- 2 Skiftenøgle
- 3 Rørsamling
- 4 Stjernemøtrik

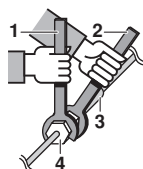

- Sørg for, at der ikke kommer andet end det angivne kølemiddel (f.eks. luft) ind i kølekredsløbet.
- Brug kun udglødet materiale til kravforbindelser.

- Se Tabel 1 for dimensionerne på stjernemøtrik og den tilsvarende momentnøgle. (Overskruning kan ødelægge stjernen og forårsage utæthed.)

Tabel 1

Rørlednings-tykkelse (mm)	Momentnøgle (N·m)	Stjerne dimension A (mm)	Stjernefacon
Ø6,4	15~17	8,7~9,1	
Ø9,5	33~39	12,8~13,2	
Ø12,7	50~60	16,2~16,6	
Ø15,9	63~75	19,3~19,7	

- Inden montering skal brystmøtrikken smøres med etherholdig olie eller esterolie på inder- og ydersiden. Brystmøtrikken spændes med hånden 3 til 4 omgange, inden den spændes fast.

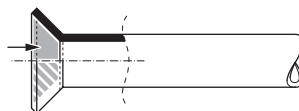

- Hvis kølegassen kommer ud i lokalet under arbejdet, skal lokalet udluftes. Der dannes giftige gasser, hvis kølegassen kommer i kontakt med åben ild.
- Sørg for, at der ikke er nogen lækage af kølegas. Der kan dannes giftige gasser, hvis kølegassen lækker indendørs og kommer i kontakt med åben ild fra f.eks. en varmeovn eller et komfur.
- Endelig skal du isolere som vist på tegningen nedenfor.

Isolering af rør

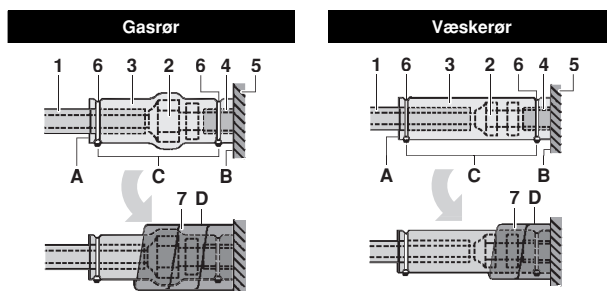

- 1 Isoleringsmateriale til rør (medfølger ikke)
 - 2 Forbindelse med brystmøtrik
 - 3 Isolering, der skal tilpasses (leveres sammen med enheden)
 - 4 Isoleringsmateriale til rør (hovedenhed)
 - 5 Hovedenhed
 - 6 Klemme (medfølger ikke)
 - 7 Medium 1 tætningspude til gasrør (leveres sammen med enheden)
Medium 2 tætningspude til væskerør (leveres sammen med enheden)
- A Vend samlingen opad
B Monteres på fundament
C Spænd delene undtagen rørisoleringsmateriale
D Pak ind fra enhedens bund og op til toppen af forbindelsen med brystmøtrik



Ved isolering på opstillingsstedet skal man isolere rørføring på opstillingsstedet hele vejen ind til rørforbindelserne inde i enheden. Fritliggende rør kan danne kondens eller forårsage forbrænding, hvis man berører dem.

Forholdsregler ved hårdlodning

- Foretag en kvælstofblæsning under lodningen. Hårdlodning uden kvælstofblæsning/indblæsning af nitrogen ind i rørene vil danne store mængder oxideret film på indersiden af rørene, og dette vil skade ventiler og kompressorer i kølesystemet og hindre normal drift.
- Når der loddes med samtidig indblæsning af kvælstof ind i rørene, skal kvælstoffet sættes til 0,02 MPa med en tryk-reduktionsventil (=lige netop nok til, at man kan mærke det på huden).

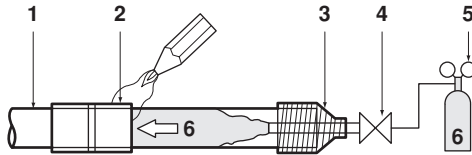

- Rør til kølemiddel
- Del, som skal loddes
- Omvikling
- Manuel ventil
- Tryk-reduktionsventil
- Kvælstof

RØRLEDNINGERNES DRÆNSYSTEM

Rig drænrørledninger til, som vist på tegningen, og mål mod kondensat. Utilstrækkeligt tilriggede rørledninger kan forårsage utætheder og eventuelt væde møbler og ejendele.

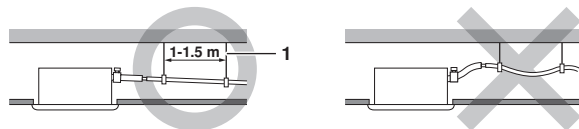

- Hængestang

- Installation af drænrør.
 - Sørg for, at rørledninger er så korte som muligt, og lad dem hælde mindst 1/100, så der ikke dannes luftlommer inde i røret.
 - Sørg for, at rørstørrelsen er lig med eller større end diameteren på forbindelsesrøret (vinylrør med en nominel diameter på 25 mm og udvendig diameter på 32 mm.)
 - Før den medfølgende drænslange så langt ind over drænmuffen, som muligt.
 - Spænd metalspændebåndet, indtil skruehovedet er mindre end 4 mm fra bånd-delen, som vist på tegningen.

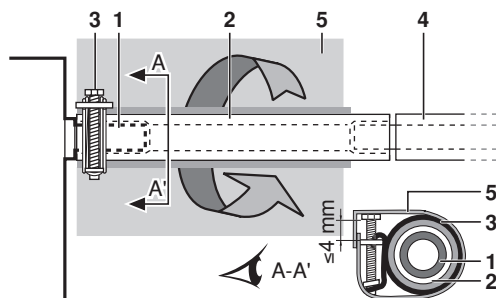

- Drænmuffe (monteret på enheden)
- Drænslange (leveres med enheden)
- Spændebånd (leveres med enheden)
- Drænrør (medfølger ikke)
- Stor tætningspude (leveres med enheden)

- Pak den medfølgende tætningspude omkring metalspændebåndet og drænslangen og fastgør den med klemmer.
- Isolér alle afløbsrør i bygningen (medfølger ikke).
- Hvis drænslangen ikke kan monteres korrekt på et sted med hældning, skal man montere slangen med et stigrør for dræn (medfølger ikke).

- Installation af rørledninger (Se figur 10)

- Loftsplade
- Hængebeslag
- Justerbart område
- Stigrør for dræn
- Drænslange (leveres med enheden)
- Metalspændebånd (leveres sammen med enheden)

- Forbind drænslangen med de stigende drænrør, og isolér dem.
- Forbind drænslangen med drænudtaget på indendørsenheden, og spænd den med et spændebånd.

Installation	A (mm)
Installation af udsugning bagpå	231
Når stofkanalen er installeret	350-530
Når luftindtagspladen er monteret direkte	231

- Forholdsregler

- Montér de stigende drænrør med en højde mindre end 625 mm.
- Montér de stigende drænrør vinkelret på indendørsenheden og højst 300 mm fra enheden.
- Montér drænslangen i vater eller så den peger en smule opad (≤ 75 mm) for at undgå luftbobler.

BEMÆRK



Hældningen på en monteret drænslange skal være 75 mm eller mindre, således at drænmuffen ikke belastes unødigt.

For at sikre en nedadgående hældning på 1:100, installeres hængestænger for hver 1 til 1,5 m.

Hvis flere drænrør skal føres sammen, skal man montere rørene som vist på figur 11. Vælg drænrør med en diameter, der svarer til enhedens kapacitet.

- Drænrør samlet med T-stykke

Testning af drænrør

Kontrollér, om vandet bortledes korrekt efter montering af rørene.

- Hæld ca. 1 l vand gradvist ind gennem luftudtaget. Kontrollér for vandlækage.

Metode for tilsætning af vand: Se figur 8.

- Vandindtag
- Transportabel pumpe
- Vandindtagsdæksel
- Spand (tilfører vand fra kontrolåbningen)
- Drænudtag til vedligeholdelse (med gummipumpe)
- Kølerørledninger



Vær forsigtig med drænmuffen

Fjern ikke drænrørets prop. Der kan trænge drænvand ud.

Drænudtaget anvendes kun til spildevand, hvis drænpumpen ikke anvendes eller inden vedligeholdelse. Træk forsigtigt drænpoppen ind og ud. Hvis der bruges magt ødelægges drænhullets og drænbakkens facon.

- At trække proppen ud

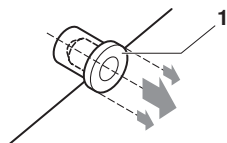

1 Aftapningsprop

Kør ikke proppen op og ned

- At presse proppen i

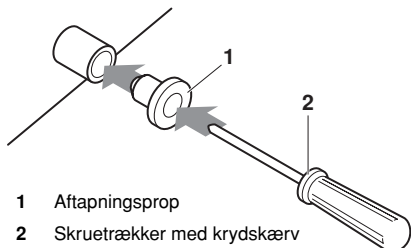

1 Aftapningsprop

2 Skruetrækker med krydskærv

Sæt proppen i og skub den ind med en skruetrækker med krydskærv

Foretag først elektrisk installation, som beskrevet i "Elektriske installationer" side 6 og se beskrivelsen af indstillingen af fjernbetjeningen i "Ledningseksempler, og hvordan fjernbetjeningen indstilles" side 7.





Hvis de elektriske installationer er udført

Kontroller drængennemløbet ved hjælp af KOLD kørsel, beskrevet i afsnittet "Testfunktion" side 10.

Hvis de elektriske installationer ikke er udført

Fjern omskifterens dæksel, og tilslut enkeltfasestrømforsyningen og fjernbetjeningen til tilslutningsklemmerne. (Se afsnittet "Elektriske installationer" side 6 vedrørende montering og afmontering af omskifteren.) (Se figur 12 og figur 14.)

- 1 Dæksel til el-boks
- 2 Ledningsåbning til transmission
- 3 Ledningsudgang til strømforsyning
- 4 Ledningsdiagram
- 5 El-boks
- 6 Plasticklemme
- 7 Ledning til fjernbetjening
- 8 Klemrække til enhedens transmissionsledninger
- 9 Strømforsyningsledninger
- 10 Printkort til indendørsenhed 1
- 11 Strømforsyningens klemtavle
- 12 Transmissionsledning mellem enheder
- 13 Printkort til indendørsenhed 2
- 14 Printkort til indendørsenhed 3 (kun til 50-125 enheder)

Dernæst: Tryk på kontrol/test tasten  på fjernbetjeningen. Enheden vil nu opstarte testprogrammet. Tryk på testmodusvælgerknappen , indtil valg af ventilatorfunktionen . Tryk så på on./off. knappen . Indendørsenhedens ventilator og drænpumpe starter nu. Sørg for, at vandet er drænet fra enheden. Tryk på  for at komme tilbage til første forløb.

ELEKTRISKE INSTALLATIONER

Generelle instruktioner

- Alle standarddele og materialer samt elektriske installationer skal overholde lokale forskrifter.
- Brug kun kobberledning.
- Følg "ledningsdiagrammet", som følger med enheden, for at forbinde udendørsenheden, indendørsenheden og fjernbetjeningen. For detaljer vedrørende forbindelse af fjernbetjeningen, se installationsvejledningen til fjernbetjeningen.
- Alt ledningsarbejde skal udføres af autoriserede elektrikere.
- Montér fejlstrømsafbryderen og en sikring i strømforsyningsforbindelsen.
- Der skal monteres en hovedafbryder eller anden form for afbryder med adskillelse af alle ledere i ledningsføringen i henhold til relevante lokale og nationale bestemmelser. Driften genstartes automatisk, hvis hovedstrømforsyningen slukkes og derefter tændes igen.
- Dette system består af flere indendørsenheder. Mærk alle indendørsenheder med enhed A, enhed B og sørg for, at klemrækkens ledninger til udendørsenheden og til BS-enheden sidder korrekt. Hvis ledningerne og rørene mellem udendørs- og indendørsenheden ikke sidder korrekt, fungerer systemet muligvis ikke korrekt.
- Klima anlægget skal have jordforbindelse.
- Forbind ikke jordledningen med:
 - gasrør: kan forårsage eksplosion eller brand, hvis der trænger gas ud.
 - telefon-jordforbindelser eller lynafledere: kan forårsage unormal høj elektrisk spænding i jord ved tordenvejr.
 - vvs-rør: ingen jordforbindelse, hvis der anvendes rør af hård vinyl.
- Sørg for, at de elektriske ledninger er afisoleret ensartet. 

Elektriske specifikationer

Model	Hz	Volt	Spænding sområde	Strømforsyning	
				MCA	MFA
20	50/60	220-240/220	±10%	0,6	16 A
25				0,6	
32				0,6	
40				1,6	
50				1,4	
63				1,4	
80				1,7	
100				2,3	
125				2,9	

MCA: Min. kredsløbsampere (A)

MFA: Max. sikringsampere (A)

BEMÆRK

For detaljer, se "Elektriske data" i bogen med tekniske data.



Specifikationer for sikringer og ledning leveret på opstillingsstedet

Strømforsyningsledninger			
Model	Sikringer leveret på opstillingsstedet	Ledning	Dimension
20~125	16 A	H05VV-U3G	Lokale forskrifter

Model	Ledning	Dimension
20~125	Beklædt ledning (2)	0,75-1,25 mm ²

BEMÆRK For detaljer, se kapitlet "[Ledningseksempler](#)" side 8.



De tilladte længder på transmissionsledning mellem indendørs- og udendørsenheder, og mellem indendørsenheden og fjernbetjeningen er som følger:

- 1 Udendørsenhed - indendørsenhed: max. 1000 m (total ledningslængde: 2000 m)
- 2 Indendørsenhed - fjernbetjening: max. 500 m

LEDNINGSEKSEMPLER, OG HVORDAN FJERNBETJENINGEN INDSTILLES

Tilslutning af ledninger

Fjern omskifterboksens dæksel som vist i [figur 12](#), og foretag tilslutningerne.

- 1 Dæksel til el-boks
- 2 El-boks indgang lavspændingsledninger
- 3 El-boks indgang højspændingsledninger
- 4 Ledningsdiagram
- 5 El-boks

FORBEHOLD

- 1 Vær opmærksom på følgende, når tilslutningspanelet til strømtilførslen tilkobles.
 - Brug en rund krympe-terminal med isolerende bøsning ved tilslutning til enhedernes klemrække. Hvis disse terminaler ikke kan skaffes, skal man følge anvisningerne nedenfor.

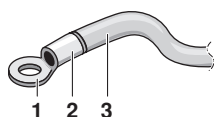

- 1 Rund krympe-terminal
- 2 Sæt en isolerende muffe på
- 3 Ledning

- Forbind ikke ledninger med forskellig tykkelse med det samme strømtilførselspanel. (Løse forbindelser kan forårsage overophedning)
- Når ledninger med samme tykkelse forbindes, følg da tegningen.



Brug den el-ledning, der er angivet. Slut ledningen til terminalen. Spænd ledningen fast uden at udsætte terminalen for alt for stor belastning. Se tilspændingsmomenter i tabellen nedenfor.

Tilspændingsmoment (N·m)	
Klemrække til enhedstransmission og fjernbetjening	0,9
Klemrække til strømforsyning	1,2

- Når man sætter dækslet på kontrolboksen, skal man passe på ikke at klemme ledningerne.
- Efter endt tilslutning af ledningerne skal man lukke sprækker i gennemføringerne med kit eller isoleringsmateriale (medfølger ikke) for at forhindre, at små dyr eller insekter kan trænge ind i enheden og forårsage kortslutning i kontrolboksen.

- 2 Hold den totale strøm ved overbøjningsforbindelser mellem indendørsenheder mindre end 12 A. Del ledningen på ydersiden af enhedens tilslutningspanel i henhold til normerne for elektrisk udstyr, hvis der bruges to strømledninger, som er tykkere end 2 mm² (Ø1,6).
Delingsstedet skal beklædes således, at der opnås samme eller bedre isolering end strømforsyningsledningerne.
- 3 Forbind ikke ledninger med forskellig tykkelse med den samme jordklemme. Løse forbindelser kan forringe beskyttelsen.
- 4 Snore og ledninger til fjernbetjeningen, som forbinder enhederne, skal placeres mindst 50 mm fra strømforsyningsledningerne. Hvis denne tommelfingerregel ikke overholdes, kan der opstå fejlfunktioner, som skyldes elektrisk støj.
- 5 Angående ledninger til fjernbetjeningen, se "Installationshåndbogen til fjernbetjeningen", som leveres med fjernbetjeningen.
- 6 Forbind aldrig strømforsyningsledningerne med tilslutningspanelet for transmissionsledninger. En sådan fejltagelse kan ødelægge hele systemet.
- 7 Brug kun de angivne ledninger og forbind ledningerne omhyggeligt med panelerne. Pas på, at ledningerne ikke danner ekstern spænding til panelerne. Sørg for, at ledningerne er pænt ordnede, så ikke de spærres for andet udstyr, eller f.eks. får servicedækslet til at springe op. Sørg for, at dækslet lukker tæt. Dårlige forbindelser kan forårsage overophedning og i værste fald elektriske stød og brand.

LEDNINGSEKSEMPLER

Forsyn strømforsyningsledningen til hver enhed med en kontakt og en sikring, som vist på figur 16.

- 1 Strømforsyning
- 2 Hovedafbryder
- 3 Strømforsyningsledning
- 4 Transmissionsledning
- 5 Kontakt
- 6 Sikring
- 7 BS-enhed kun REYQ
- 8 Indendørse
- 9 Fjernbetjening

Eksempel på endelig samling af systemet (3 systemer)

Hvis der bruges én fjernbetjening til én indendørsenhed (normalt) (Se figur 15)

Ved gruppebetjening eller ved brug af 2 fjernbetjening (Se figur 17)

Ved brug af BS-enhed (Se figur 13)

- 1 Udendørsenhed
- 2 Indendørsenhed
- 3 Fjernbetjening (tilbehør)
- 4 Højeste nedstrøm i indendørsenheden
- 5 Til brug ved to fjernbetjening
- 6 BS-enhed

BEMÆRK



Det er ikke nødvendigt at angive adresse på indendørsenheden, hvis der anvendes gruppebetjening. Adressen er automatisk angivet, når strømmen tilsluttes.

FORBEHOLD

- En enklafbryder kan anvendes til strømforsyningen til enheder i samme system. Imidlertid skal forgreningskontakter og forgreningskredsløbsafbrydere samles meget omhyggeligt.
- Ved brug af gruppekontrollfjernbetjening vælges den fjernbetjening, som passer til indendørsenheden, som har flest funktioner.
- Dan ikke jordforbindelse ved hjælp af gasrør, vandrør, lygtepæle samt forbindelser til telefoner. Forkert jordforbindelse kan forårsage elektriske stød.

INDSTILLINGER PÅ OPSTILLINGSSTEDET

Indstillinger på opstillingsstedet skal foretages fra fjernbetjeningen i henhold til installationsforholdene.

- Man kan foretage indstillinger ved at ændre "tilstandsnummer", "første kode-nr." og "andet kode-nr."
- For indstilling og betjening henvises der til "Indstillinger på opstillingsstedet" i installationsvejledningen for fjernbetjeningen.

Oversigt over indstillinger på opstillingsstedet

Tilstands-nr. (Bem. 1)	Første kode-nr.	Beskrivelse af indstilling	Andet kode-nr. (Bem. 2)				
			01	02	03	04	
0		Filterets tilsmudsning - kraftig/let = Indstilling, der definerer tidsintervallet mellem 2 visninger af, at filteret skal renses. (Når tilsmudsningen er kraftig, kan man ændre indstillingen til den halve tid mellem 2 visninger af, at filteret skal renses.)	Filter med meget lang levetid	±10.000 timer	±5.000 timer		
		Filter med lang levetid	Let strøvsat	±2.500 timer	±1.250 timer		
		Standard-filter	Meget strøvsat	±200 timer	±100 timer		
10 (20)	2	Valg af termostatsensor	Brug både enheds-sensoren (eller fjernsensor, hvis installeret) OG den fjernbetjente sensor. (se bem. 5+6)	Brug kun enhedssensor (eller fjernsensor, hvis installeret). (Se bem. 5+6)	Brug kun x sensor. (Se bem. 5+6)		
			Indstilling for visning af tidsinterval mellem visninger af, at filteret skal renses	Vis	Vis ikke		
			Termostatsensor i gruppestyring	Brug kun enhedssensor (eller fjernsensor, hvis installeret). (Se bem. 6)	Brug både enheds-sensoren (eller fjernsensor, hvis installeret) OG den fjernbetjente sensor. (Se bem. 4+5+6)		
12 (22)	0	Output-signal X1-X2 på det ekstra KRP1B PCB-sæt	Termostat-til + kompressor kørsel		Drift	Funktionsfejl	
			ON/OFF input udefra (T1/T2 input) = (indstilling, når der skal anvendes tvungen ON/OFF styret udefra).	Tvungen OFF	ON/OFF drit		
			Ventilatorindstilling, når termostat er OFF i varmedrit	LL	Indstillet hastighed	OFF (Se bem. 3)	
			Automatisk skift af differentiale	0°C	1°C	2°C	3°C (Se bem. 7)
			Auto-genstart efter strømsvigt	Deaktiveret	Aktiveret		
15 (25)	3	Drift af drænpumpe + blokering af luftbefugter	Monteret	Ikke monteret			

Bem. 1: Indstillingen foretages i gruppe-tilstand, men hvis der er valgt et tilstandsnummer i parentes, kan indendørsenhederne også indstilles individuelt.

Bem. 2: Fabriksindstillinger af andet kode-nr. er markeret med grå baggrund.

Bem. 3: Anvendes kun kombineret med ekstra fjernsensor, eller når indstilling 10-2-03 anvendes.

Bem. 4: Hvis der er valgt gruppestyring, og hvis der anvendes fjernbetjente sensor, skal man indstille 10-6-02 & 10-2-03.

Bem. 5: Hvis indstilling 10-6-02 + 10-2-01 eller 10-2-02 eller 10-2-03 er indstillet samtidig, har indstilling 10-2-01, 10-2-02 eller 10-2-03 forrang.

Bem. 6: Hvis indstilling 10-6-01 + 10-2-01 eller 10-2-02 eller 10-2-03 er indstillet samtidig, har indstillingen for gruppetilslutning 10-6-01 forrang, og for individuel tilslutning har 10-2-01, 10-2-02 eller 10-2-03 forrang.

Bem. 7: Flere indstillinger for temperaturer ved automatisk skift af differentiale er:

Andet kode-nr.	05	4°C
	06	5°C
	07	6°C
	08	7°C

Indstilling af eksternt statisk tryk

Man kan indstille eksternt statisk tryk på 2 måder:

Ved at anvende funktionen for automatisk justering af luftstrøm

Automatisk justering af luftstrøm er mængden af indblæst luft, som er automatisk justeret til den angivne mængde.

- 1 Sørg for, at spiralen er tør, når testkørslen foretages.
Hvis ikke spiralen er tør, skal du lade enheden køre i 2 timer udelukkende med ventilation for at tørre spiralen.
- 2 Kontrollér, at strømforsyningsledningen er ført til klimaanlægget sammen med kanalinstallationen.
Hvis der er installeret et lukke-dæmpningsled i klimaanlægget, skal du kontrollere, at det er åbent.
Kontrollér også, at luftfilteret er monteret korrekt i luftpassagen på luftsugesiden af klimaanlægget.
- 3 Hvis der er mere end et luftindtag og -udtag, skal du justere dæmperne således, at luftstrømmen ved hvert luftudtag og -indtag stemmer overens med den nominelle luftgennemstrømning.

Kontrollér, at klimaanlægget er i ventilationsdrift. For at ændre luftstrømmen til H eller L, skal du trykke på og indstille knappen til justering af luftstrømmen på fjernbetjeningen.

- 4 Definition af automatisk indstilling af luftstrømmen.
Når klimaanlægget kører i ventilationsdrift, skal du udføre følgende trin:
 - stands klimaanlægget,
 - gå til indstillinger på brugsstedet,
 - vælg tilstand nr. 21 (eller 11, hvis gruppestyring),
 - indstil det første kodenr. til "7",
 - indstil det andet kodenr. til "03",Gå tilbage til normal drift efter disse indstillinger, og tryk på ON/OFF drift-knappen. Driftslampen lyser, og klimaanlægget starter ventilationsdrift for automatisk justering af luftstrøm.



Du må ikke justere dæmperne under ventilationsdrift i forbindelse med automatisk justering af luftstrøm.

Efter 1 til 8 minutter standser klimaanlægget automatisk, når ventilationsdrift i forbindelse med automatisk justering af luftstrøm er gennemført, og driftslampen slukker.

Tilstandsnr.	Første kodenr.	Andet kodenr.	Indstillinger indhold
11 (21)	7	01	Justering af luftstrøm OFF
		02	Afslutning af justering af luftstrømmen
		03	Start af justering af luftstrømmen

- 5 Når klimaanlægget er standset, skal du på en indendørsenhed kontrollere, om det andet kodenr. i tilstand nr. 21 er indstillet til "02".
Hvis ikke klimaanlægget standser, eller hvis det andet kodenr. ikke er indstillet til "02", skal du gentage trin 4.
Hvis ikke udendørsenheden er tændt, vises "UH" eller "LH" på displayet på fjernbetjeningen (se "Testfunktion" side 10). Du kan dog fortsætte med indstilling af denne funktion, da disse meddelelser kun vedrører udendørsenheder.
Når du har indstillet denne funktion, skal du starte udendørsenheden, før du kører en test af udendørsenheden.
Se "Testfunktion" side 10 og udendørsenhedens driftsvejledning, hvis der vises andre fejl på displayet på fjernbetjeningen. Kontrollér fejlen.



- Hvis der ikke er ændringer efter justering af luftstrømmen i ventilationskanalerne, skal du indstille den automatiske justering af luftstrømmen igen.
- Kontakt din forhandler, hvis ikke der er ændringer efter justering af luftstrømmen i ventilationskanalerne, efter testdrift af udendørsenheden, eller når klimaanlægget er blevet flyttet til et andet sted.
- Hvis der anvendes hjælpeblæsere, en enhed til behandling af udendørs luft eller HRV via en kanal, skal du ikke styre automatisk justering af luftstrømmen med en fjernbetjening.
- Hvis ventilationskanalerne er blevet ændret, skal du indstille den automatiske justering af luftstrømmen igen, som beskrevet ovenfor fra trin 3 og fremad.

Brug af fjernbetjening

Kontrollér på en indendørsenhed, om den anden kode i driftstilstand nr. 21 er indstillet til "01" (= fabriksindstilling). Du kan ændre den anden kode i henhold til det eksterne statiske tryk på den kanal, der skal tilsluttes, som vist i tabel 2.

BEMÆRK



Det andet kodenr. er fra fabrikken indstillet til "02 (FXMQ20~32) / 07 (FXMQ40~125)".

Tabel 2

Tilstandsnr.	Første kodenr.	Andet kodenr.	Eksternt statisk tryk (Pa)								
			Model								
			20	25	32	40	50	63	80	100	125
13 (23)	6	01	30	30	30	30	—	—	—	—	—
		02	50	50	50	50	50	50	50	50	50
		03	60	60	60	60	60	60	60	60	60
		04	70	70	70	70	70	70	70	70	70
		05	80	80	80	80	80	80	80	80	80
		06	90	90	90	90	90	90	90	90	90
		07	100	100	100	100	100	100	100	100	100
		08	—	—	—	110	110	110	110	110	110
		09	—	—	—	120	120	120	120	120	120
		10	—	—	—	130	130	130	130	130	130
		11	—	—	—	140	140	140	140	140	140
		12	—	—	—	150	150	150	150	150	150
		13	—	—	—	160	160	160	160	160	160
		14	—	—	—	—	180	180	180	180	180
		15	—	—	—	—	200	200	200	200	200

Brug af 2 fjernbetjeninger (Betjening af 1 indendørsenhed med 2 fjernbetjeninger)

Ved brug af to fjernbetjeninger, skal den ene indstilles til "PRIMÆR" og den anden til "SEKUNDÆR".

PRIMÆR/SEKUNDÆR OMKOBLING

- Pres en kilehoved skruetrækker ind i udfræsningen mellem den øverste og nederste del af fjernbetjeningen og bræk den øverste del af. (Se figur 18)
(Fjernbetjeningsprintkort er vedhæftet den øverste del af fjernbetjeningen.)
- Drej primær/sekundær omkoblingskontakt på et af de to fjernbetjeningsprintkort til "S". (Se figur 19)
(Lad den anden kontakt til den anden fjernbetjening være indstillet til "M".)

- 1 Fjernbetjeningsprintkort
- 2 Forudindstilling
- 3 Kun en af fjernbetjeningerne behøver at blive ændret

Computer betjening (nødstop og til/frakobling)

1 Ledningsspecifikationer og hvordan ledningsinstallationerne foretages.

- Forbind indgangen udefra til terminal T1 og T2 på tilslutningspanelet (fjernbetjening til transmissionsledninger.)

Ledningsspecifikationer	Betrukket vinylsnor eller kabel (2 ledninger)
Tykkelse	0,75-1,25 mm ²
Længde	max. 100 m
Udvendigt forbindelsespunkt	Kontakt, som kan sikre den mindste belastning på 15V DC, 10 mA

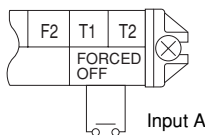

2 Aktivering

- Den følgende tabel beskriver "nødstop" og "til/frakoblingsfunktioner" ved tilbagemelding fra input A.

Nødstop	Til/frakoblingsfunktioner
"On" stopper funktionen	Off → on tænder for enheden (umuligt ved hjælp af fjernbetjeningen)
"Off" gør betjening mulig	On → off slukker for enheden ved hjælp af fjernbetjeningen

3 Hvordan man vælger nødstop og til/frakobling

- Tænd for strømmen og brug fjernbetjeningen til at vælge funktion.
- Sæt fjernbetjeningen til valgt indstilling. For detaljer, se kapitlet "Hvordan man definerer valgt indstilling" i håndbogen til fjernbetjeningen.
- Vælg indstilling nr. 12, når den er forvalgt, og sæt så den første kode til "1". Sæt derefter det andet kode (position) nr. til "01" for nødstop og til "02" for til/frakoblingsfunktion. (Nødstop ved forudindstilling.) (Se figur 20)

- 1 Nummeret på anden kode
- 2 Indstillingsnr.
- 3 Indstillingens kodenr.
- 4 Valgt indstilling

Centraliseret styring

Ved centraliseret styring er det nødvendigt at angive gruppenummeret. For detaljer, se i håndbogen til den enkelte tilbehørsbetjening til centraliseret styring.

INSTALLATION AF FRONTPANELET

Se installationshåndbogen, som følger med frontpanelet.

Sørg for, at der ikke er luft mellem enheden og frontpanelet, efter det er installeret.

TESTFUNKTION

Se installationshåndbogen til udendørsenheden.

Fjernbetjeningens funktionslampe vil blinke, hvis der opstår en fejl. Check fejlkoden på displayet for at identificere fejlen.

Fejlkode	Betydning
R8	Fejl i fødespændingen til indendørsenheden
E1	Transmissionsfejl mellem ventilatormotorens printkort og styreenhedens printkort på indendørsenheden
E6	Forkert kombination af printkort for ventilatormotor indendørsenhed eller indstillingsfejl på styre-printkort
U3	Testning af udendørsenhed ikke afsluttet

Hvis et af emnerne i den følgende tabel vises på fjernbetjeningen, kan der være problemer med ledningsføringen eller strømforsyningen, så kontrollér ledningerne igen.

Fejlkode	Betydning
	Der er en kortslutning ved nødstop-terminalerne (T1,T2)
U4 eller UH	- Strømforsyningen til udendørsenheden er koblet fra - Udendørsenheden er ikke sluttet til strømforsyningen - Forkert transmission ved ledninger til nødstop
Ingen visning	- Strømforsyningen til indendørsenheden er koblet fra - Indendørsenheden er ikke sluttet til strømforsyningen - Forkert ledningsføring ved ledninger til transmission, nødstop eller fjernbetjening

VEDLIGEHOLDELSE



Pas på

- Vedligeholdelse må kun foretages af en uddannet servicetekniker.
- Al strømforsyning skal være afbrudt, før nogen får adgang til de indre dele.
- Brug ikke vand eller luft med en temperatur på 50°C eller højere til at rense luftfiltrene og de udvendige paneler.
- Fjern el-boksen, ventilatormotoren, hjælpe-elvarmeren og drænpumpen før rengøring af varmeveksleren. Vand eller rengøringsmiddel kan beskadige de elektriske komponenters isolering og forårsage, at disse komponenter kortslutter.
- Hvis der slukkes for hovedafbryderen under drift, starter anlægget automatisk igen, når der atter tændes for den.

Rengøring af luftfilter

Rens luftfilteret når meddelelsen "" (LUFTFILTERET SKAL RENSES) vises.

Forøg antallet af rengøringer, hvis enheden er installeret i et rum, hvor luften er meget foruren.

Hvis luftfilteret bliver så foruren at det er umuligt at gøre rent, skal dette udskiftes. (Nyt luftfilter er ekstra tilbehør.)

1 Åben indsugningsgitteret. (Kun ved udsugning i bunden.)

Forskyd samtidigt begge knopper som illustrationen viser, og træk derefter nedad.

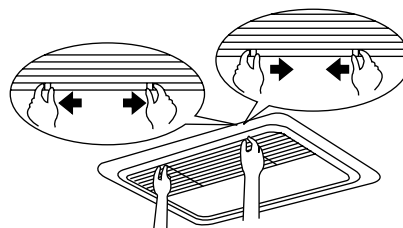

Hvis der anvendes kæder, hægt kæderne af.

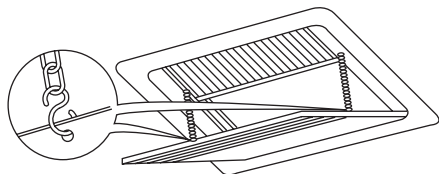

2 Fjern luftfiltrene.

Fjern luftfiltrene ved at trække beklædningen opad (udsugning bagpå) eller bagud (udsugning i bunden).

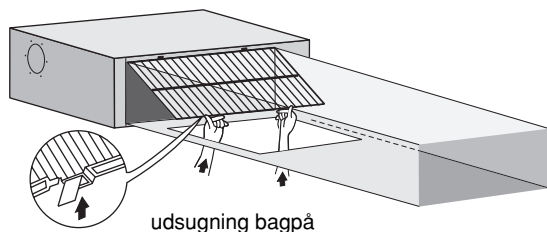

udsugning i bunden

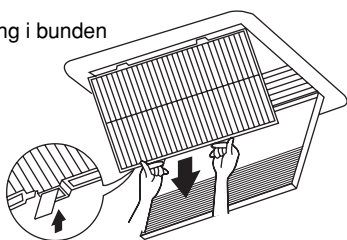

3 Rengør luftfilteret.

Benyt en støvsuger (A), eller vask luftfilteret med vand (B).

(A) Brug af støvsuger

(B) Vask med vand

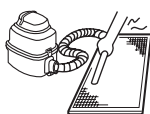

Nå filteret er meget forurenet, anvendes en blød børste og et neutralt vaskemiddel.

Ryst vandet af filteret og lad det tørre i skygge.

4 Fastgør luftfilteret.

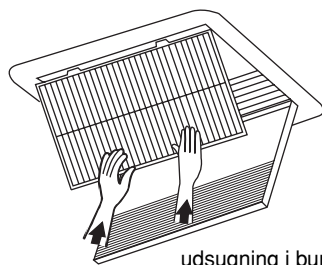
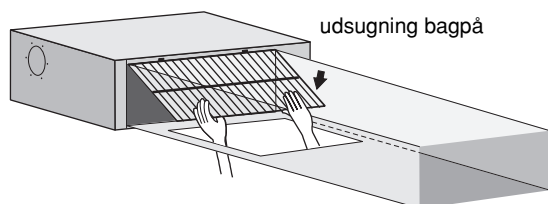

Juster de to skinner, således at de er parallelle. Tryk de to clips på plads (træk eventuelt beklædningen af). Lad de to bøjler flugte, og skub filteret op.

5 Luk luftindtagets beskyttelsegitter. (Kun ved udsugning i bunden.) Der henvises till punkt nr. 1.

6 Efter at strømmen er tilsluttet igen, tryk på FILTER SIGN RESET knappen.

"LUFTFILTERET SKAL RENSES"-meddelelsen forsvinder.

Rengøring af luftudtag og udvendige paneler

- Rengør med en blød klud.
- Hvis det er vanskeligt at fjerne pletter, anvendes vand og et neutralt vaskemiddel.
- Rens gitteret til luftindtaget, når det er lukket.

BEMÆRK



Anvend ikke benzin, benzol, fortyndervæske, polérmiddel eller flydende insektmidler. Dette kan forårsage misfarvning eller skævhed i materialet.

Lad ikke den indendørs enhed blive våd. Dette kan være årsag til elektrisk stød, overgang eller brand.

Opstart efter lang tids stop

Bekræft følgende:

- Undersøg at luft-indtag og -udtag ikke er blokeret. Fjern eventuelle blokeringer.
- Undersøg om jordforbindelsen er tilsluttet.

Rengør luftfilteret og udvendige paneler.

- Efter rengøring af luftfilter, sørg for at det påsættes.

Tænd for hovedstrømskontakten.

- Skærm teksten på fjernbetjeningen vil blive vist når strømmen tilsluttes.
- Tænd for hovedstrømskontakten mindst 6 timer førend drift for beskyttelse af enheden.

Hvad skal gøres ved nedlukning i en længere periode

Tænd for VENTILATIONS FUNKTION i en halv dag, hvilket vil tørre enheden.

- For udendørsenheden, se betjeningsanvisningen.

Sluk for strømforsyningen.

- Når hovedstrømskontakten er tændt bruges der nogle watt elektricitet selv om anlægget ikke er i drift.
- Skærm teksten på fjernbetjeningskontrollen vil forsvinde når hovedstrømskontakten slukkes.

KRAV TIL BORTSKAFFELSE

Afmontering af enheden, behandling af kølemiddel, olie og eventuelle andre dele, skal ske i henhold til de relevante lokale og nationale bestemmelser.

LEDNINGSDIAGRAM

	: LEDNINGSFØRING PÅ STEDET
	: KONNEKTOR
	: LEDNINGSKLEMME
	: BESKYTTELSESJORDING (SKRUE)
L	: STRØMFØRENDE
N	: NEUTRAL

BLK	: SORT	ORG	: ORANGE
BLU	: BLÅ	PNK	: LYSERØD
BRN	: BRUN	RED	: RØD
GRN	: GRØN	WHT	: HVID
GRY	: GRÅ	YLW	: GUL

A1P	PRINTKORT	R3T	TERMOMODSTAND (GAS)
A2P	PRINTKORT (VENTILATOR)	R5T	TERMOMODSTAND NTC (STRØMBEGRÆSENDE)
A3P	PRINTKORT (KONDENSATOR) (kun til 50~125 enheder)	S1L	SVØMMERAFBRYDER
C1,C2,C3	KONDENSATOR	V1R	DIODEBRO
F1U	SIKRING (T, 3,15 A, 250 V)	V2R	STRØMFORSYNINGSMODUL
F2U	SIKRING (T, 5 A, 250 V)	X1M	KLEMLISTE (STRØMFORSYNING)
F3U,F4U	SIKRING (T, 6,3 A, 250 V)	X2M	KLEMLISTE (STYRING)
HAP	LYSEMITTERENDE DIODE (SERVICEMONITOR - GRØN)	Y1E	ELEKTRONISK EKSPANSIONSVENTIL
KPR,K1R	MAGNETRELÆ	Z1C,Z2C	STØJFILTER (FERRITKERNE)
L1R	REAKTOR	Z1F	STØJFILTER
M1F	MOTOR (VENTILATOR)	TILSLUTNING EKSTRAUDSTYR		
M1P	MOTOR (DRÆNPUMPE)	X28A	KONNEKTOR (STRØMFORSYNING TIL LEDNINGSFØRING)
PS	STRØMFORSYNING MED OMFORMER	X33A	KONNEKTOR (LEDNINGSFØRING)
Q1DI	JORDAFLEDNINGSDETEKTOR	X35A	KONNEKTOR (ADAPTER)
R1	MODSTAND (STRØMBEGRÆSENDE)	X38A	KONNEKTOR (LEDNINGSFØRING)
R2	STRØMSTYRKEFØLER	LEDNINGSFØRT FJERNBETJENING		
R3,R4	MODSTAND (ELEKTRISK AFLADNING)	R1T	TERMOMODSTAND (LUFT)
R1T	TERMOMODSTAND (INDSUGNINGSLUFT)	SS1	OMKOBLER (HOVED/SLAVE)
R2T	TERMOMODSTAND (VÆSKE)			

WIRED REMOTE CONTROLLER	: LEDNINGSFØRT FJERNBETJENING
(OPTIONAL ACCESSORY)	: (EKSTRAUDSTYR)
SWITCH BOX (INDOOR)	: EL-BOKS (INDENDØRS)
TRANSMISSION WIRING	: TRANSMISSIONSLEDNING
CENTRAL REMOTE CONTROLLER	: CENTRAL FJERNBETJENING
INPUT FROM OUTSIDE	: INPUT UDEFRA

- BEMÆRK**
- BRUG KUN KOBBERLEDERE.
 - I TILFÆLDE AF BRUG AF CENTRAL FJERNBETJENING SKAL DEN FORBINDES TIL ENHEDEN I HENHOLD TIL INSTRUKTIONSVEJLEDNINGEN.
 - NÅR TILFØRSELSLEDNINGER UDEFRA TILSLUTTES, KAN DER VÆLGES TVUNGEN "OFF" ELLER "ON/OFF"-KONTROLDRIFT PÅ FJERNBETJENINGEN. SE INSTALLATIONSVEJLEDNINGEN FOR FLERE DETALJER.

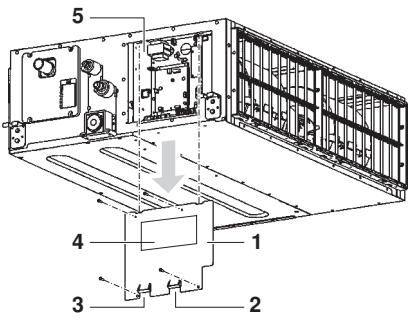

12

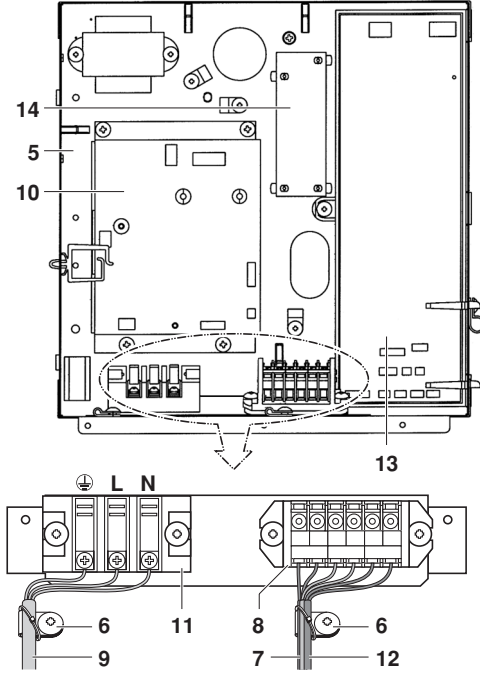

14

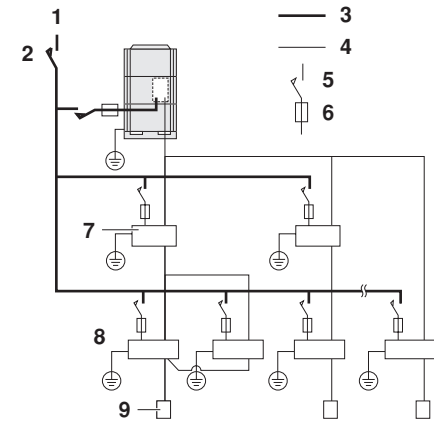

16

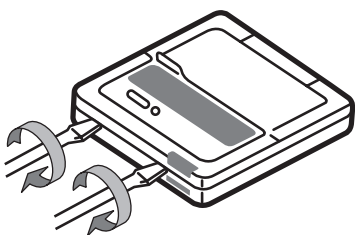

18

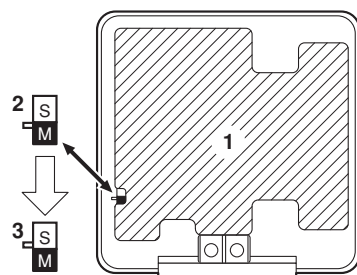

19

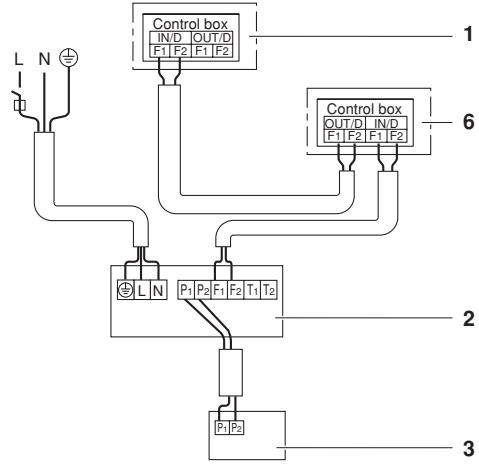

13

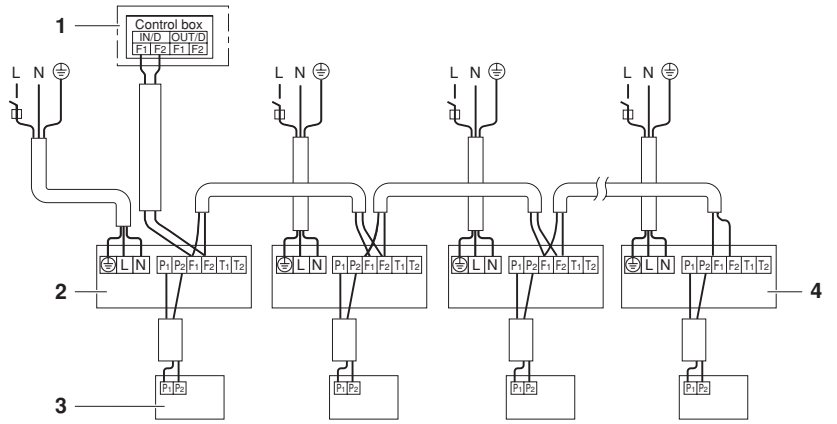

15

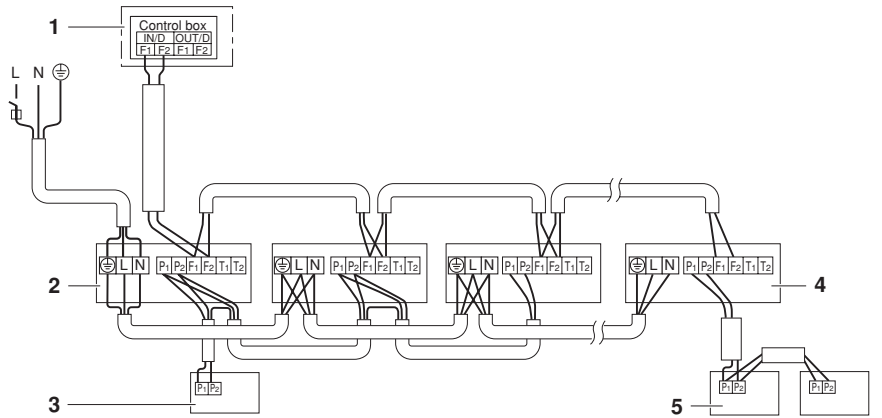

17

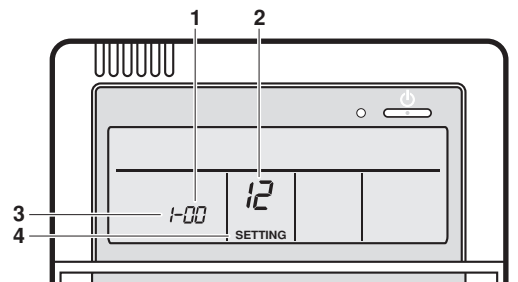

20

