

DAIKIN



Instalační návod/ Návod k obsluze

Klimatizační systém **VRV**

FXMQ50P7VEB9
FXMQ63P7VEB9
FXMQ80P7VEB9
FXMQ100P7VEB9
FXMQ125P7VEB9

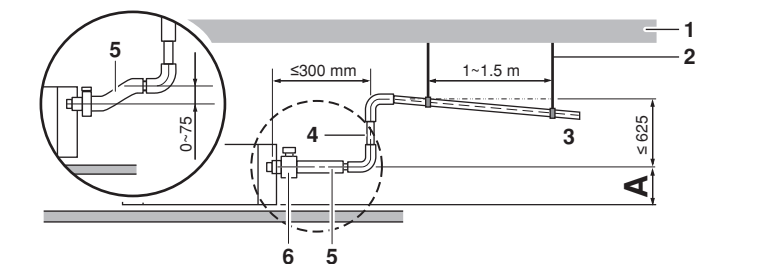
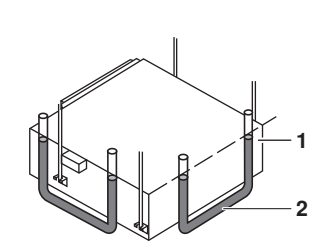
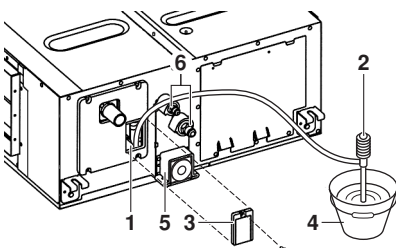
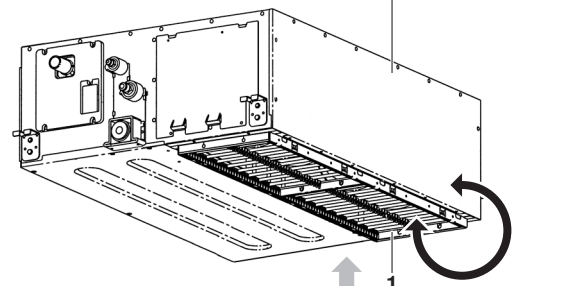
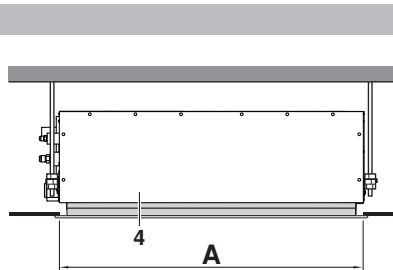
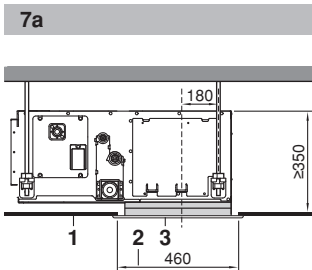
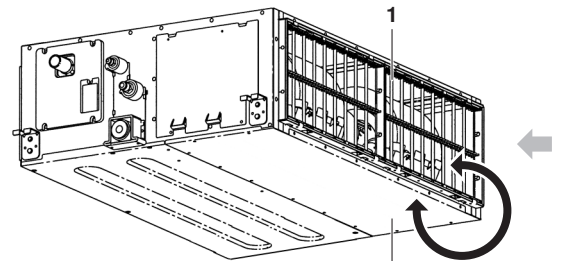
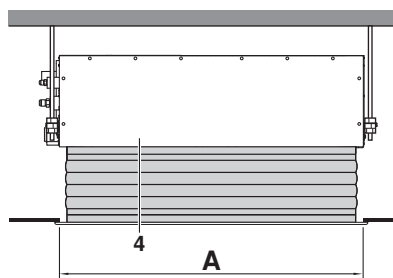
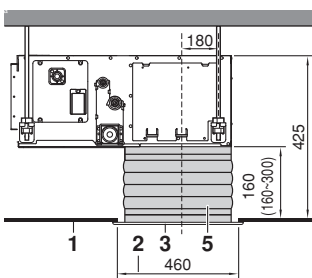
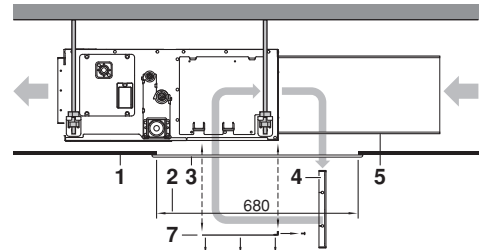
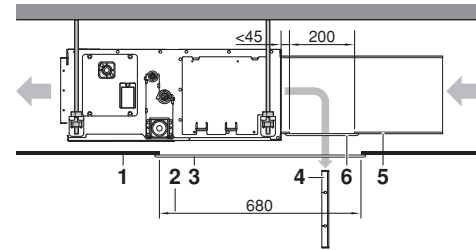
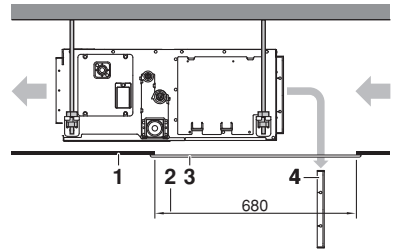
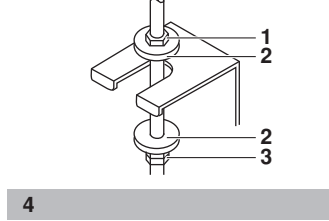
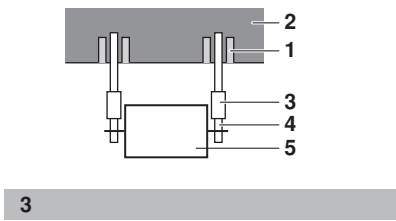
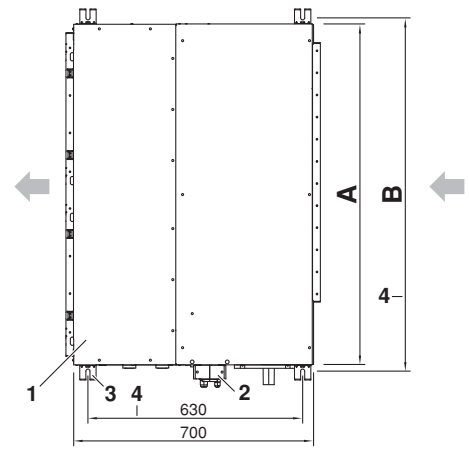
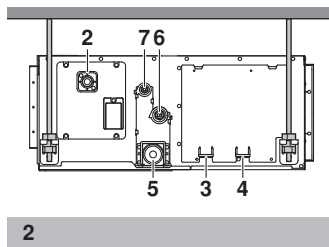
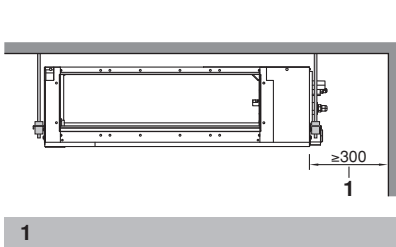

7c

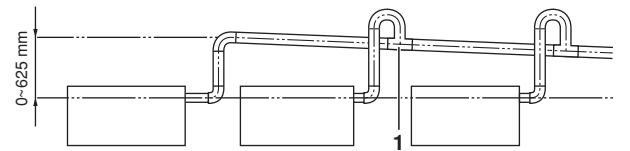
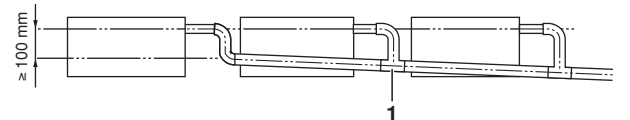

10

11

Obsah

	Strana
Před instalací	1
Důležité informace ohledně použitého chladiva	2
Volba místa instalace	2
Příprava před instalací	3
Instalace vnitřní jednotky	4
Chladicí potrubí	4
Odtokové potrubí	5
Elektrické zapojení	6
Příklad zapojení a způsob nastavení dálkového ovladače	7
Příklad zapojení	8
Nastavení provozu	8
Instalace dekoračního panelu	10
Zkušební provoz	10
Údržba	10
Požadavky na likvidaci	11
Schéma zapojení	12



PŘED INSTALACÍ SI POZORNĚ PŘEČTĚTE TENTO NÁVOD. PŘÍRUČKU SI ULOŽTE V DOSAHU PRO POZDĚJŠÍ POUŽITÍ.

NESPRÁVNÁ INSTALACE NEBO PŘIPOJENÍ ZAŘÍZENÍ ČI PŘÍSLUŠENSTVÍ MOHOU ZPŮSOBIT ÚRAZ ELEKTRICKÝM PROUDEM, ZKRAT, NETĚSNOSTI, POŽÁR NEBO JINÉ POŠKOZENÍ ZAŘÍZENÍ. POUŽÍVEJTE VÝHRADNĚ PŘÍSLUŠENSTVÍ VYROBENÉ SPOLEČNOSTÍ DAIKIN URČENÉ SPECIÁLNĚ PRO POUŽITÍ S TÍMTO ZAŘÍZENÍM. INSTALACI SI ZAJISTĚTE OD ODBORNÍKA.

NEJSTE-LI SI JISTI S POSTUPEM INSTALACE NEBO POUŽITÍM ZAŘÍZENÍ, RADU ČI INFORMACE SI VŽDY VYŽÁDEJTE OD ZÁSTUPCE SPOLEČNOSTI DAIKIN.

Originální návod je v angličtině. Ostatní jazyky sú preklady originálneho návodu.



Instalaci musí provést kvalifikovaný technik. Výběr materiálu a instalace musí odpovídat příslušným národním a mezinárodním předpisům.

Před instalací







- Během přepravy ponechte jednotku v jejím balení až na místo instalace. Je-li třeba jednotku rozebrat, použijte pro zdvihání lano z měkkého materiálu nebo ochranné desky s lanem, abyste předešli poškození jednotky nebo jejímu poškrábání.
- Položky nepopsané v této příručce viz příručka pro instalaci venkovní jednotky.
- Pozor pro chladivo řady R410A: Připojené venkovní jednotky musejí být konstruovány výhradně pro použití chladiva R410A.
- Do bezprostřední blízkosti venkovní jednotky neumísťujte žádné předměty a nedovolte, aby se kolem jednotky začaly hromadit odpadky, suť nebo listí. Spadané listí je domovem mnoha zvířat, která pak mohou pronikat do jednotky. Dostanou-li se zvířata do jednotky, mohou způsobit poruchy, a jestliže se dotknou elektrických součástí, může se objevit kouř nebo dojít k požáru.

Pozor

- Jednotku neinstalujte ani neprovozujte v místech s následujícími vlastnostmi:
 - Místa s minerálními oleji nebo vyplněná olejovými parami nebo aerosoly (například kuchyně). Může dojít k poškození plastových dílů.
 - Místa s výskytem korozivních plynů (například sirié plyny). Měděné potrubí a mosazné plochy by mohly zkorodovat.
 - V místech s přítomností těkavých hořlavých plynů (například ředidla nebo benzín).
 - V místech instalace strojů generujících elektromagnetické vlny. (Řídicí systém zařízení by mohl selhat.)
 - Místa, na nichž má vzduch vysoký obsah soli (například v blízkosti oceánu) a v oblastech s velkým kolísáním napětí (například v továrnách). Ve vozidlech nebo na lodích.
- Příslušenství neinstalujte přímo na kryt. Vrtáním otvorů v krytu zařízení by mohlo dojít k poškození elektrických vedení a následkem toho k požáru.
- Tento spotřebič nie je určený na použitie osobami, vrátane detí, s obmedzenými fyzickými, zmyslovými alebo mentálnymi schopnosťami alebo nedostatkom skúseností a znalostí s výnimkou prípadov, keď sú pod dozorom alebo dostávajú pokyny týkajúce sa používania spotrebiča od osoby, ktorá je zodpovedná za ich bezpečnosť. Na malé deti je potrebné dávať pozor, aby sa so spotrebičom nehrali.

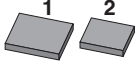
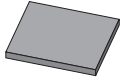
Příslušenství

S jednotkou se dodává následující příslušenství; zkontrolujte ho.

 Kovová svorka 1 ks	 Odtoková hadice 1 ks	 Podložka pro závěsné rameno 8 ks	 Prostřední těsnění 2 ks
 Velké těsnění 1 ks	Izolace pro armatury		 Šrouby pro příruby kanálů 1 sada 16 ks
	 pro plynové potrubí 1 ks	 pro kapalinové potrubí 1 ks	
Ostatní: instalační návod a návod k obsluze			

Šrouby pro upevnění panelů jsou připojeny ke vstupnímu panelu vzduchu.

Volitelné příslušenství

- Existují dva typy dálkových ovladačů: s vedením a bezdrátové. Podle požadavků zákazníka vyberte dálkový ovladač a instalujte ho na příslušném místě. Při výběru vhodného dálkového ovladače viz katalogy a technická literatura.
- Při instalaci nasávání dnem: panel pro vstup vzduchu a textilní spoj pro vstupní panel.

Následujícím položkám věnujte při stavebních úpravách zvláštní pozornost a po skončení instalace je zkontrolujte

Zaškrtnout ✓ po kontrole	
<input type="checkbox"/>	Je vnitřní jednotka bezpečně upevněna? Jednotka by mohla spadnout, vibrovat nebo generovat hluk.
<input type="checkbox"/>	Proběhl test těsnosti plynového potrubí? Výsledkem by mohlo být nedostatečné chlazení nebo topení.
<input type="checkbox"/>	Je jednotka dokonale izolována a byla provedena kontrola netěsností? Mohla by odkapávat kondenzovaná voda.
<input type="checkbox"/>	Vytéká kondenzát hladce? Mohla by odkapávat kondenzovaná voda.
<input type="checkbox"/>	Odpovídá síťové napětí hodnotě uvedené na typovém štítku zařízení? Jednotka by mohla selhat nebo by mohly vyhořet její části.
<input type="checkbox"/>	Je elektrické zapojení a instalace potrubí v pořádku? Jednotka by mohla selhat nebo by mohly vyhořet její části.
<input type="checkbox"/>	Je jednotka bezpečně uzemněna? Nebezpečné při probíjení.
<input type="checkbox"/>	Jsou vedení elektrického zapojení správně dimenzována v souladu se specifikací? Jednotka by mohla selhat nebo by mohly vyhořet její části.
<input type="checkbox"/>	Nezakrývá nic nasávání ani vyfukování vzduchu vnitřní ani venkovní jednotky? Výsledkem by mohlo být nedostatečné chlazení.
<input type="checkbox"/>	Poznamenali jste si délku potrubí s chladivem a potřebu doplnit chladivo? Množství náplně chladiva v systému může být jinak nejasná.
<input type="checkbox"/>	Jsou vzduchové filtry správně upevněny (při instalaci se zadním kanálem)? Údržba vzduchových filtrů může být nemožná.
<input type="checkbox"/>	Je nastaven externí statický tlak? Výsledkem by mohlo být nedostatečné chlazení nebo topení.

Poznámky pro technika při instalaci

- Tuto příručku si pečlivě prostudujte, abyste zajistili správnou instalaci. Podrobně instruujte zákazníka o správné obsluze a provozu systému a ukažte mu přiložený návod k obsluze.
- Vysvětlete zákazníkovi, jaký systém je instalován. V návodu k obsluze venkovní jednotky správně vyplňte příslušné specifikace instalace v kapitole "Co dělat před spuštěním provozu".

Důležité informace ohledně použitého chladiva

Tento produkt obsahuje fluorované skleníkové plyny.

Typ chladiva: R410A

GWP⁽¹⁾ hodnota: 2087,5

⁽¹⁾ GWP = global warming potential – potenciál globálního oteplování

V souladu s evropskou nebo místní legislativou může být nutné provádět pravidelné kontroly těsnosti a úniku chladiva. Podrobnější informace si vyžádejte od místního prodejce.

Volba místa instalace (Viz obrázek 1 a obrázek 2)

- 1 Vyberte takové místo instalace, jež splňuje následující podmínky a o němž jste se domluvili se zákazníkem. Místo musí splnit tyto podmínky:
 - Lze zajistit optimální rozptyl vzduchu.
 - Nic neblokuje volné proudění vzduchu.
 - Kondenzovanou vodu lze řádně odvádět.
 - Snížený pohled není nápadně skloněný.
 - Kolem jednotky lze zajistit dostatek volného prostoru pro údržbu a servis.
 - V okolí není třeba se obávat úniku hořlavých plynů.
 - Toto zařízení není určeno k použití v potenciálně výbušné atmosféře.
 - Musí být možné propojení venkovní a vnitřní jednotky v rámci přípustných mezí. (Viz příručka pro instalaci venkovní jednotky).
 - Vnitřní jednotku, venkovní jednotku, elektrické vedení síťového napájení a přenosové vedení umístíte nejméně 1 m od televizních a rádiových přijímačů. Toto opatření je třeba jako prevence před rušením interferencí obrazu a zvuku uvedených přijímačů. (Podle podmínek, v nichž se generují elektrické vlny, může zařízení generovat elektrický šum i ve vzdálenosti jednoho metru).
 - Při instalaci sady bezdrátového ovladače může být vzdálenost mezi bezdrátovým dálkovým ovladačem a vnitřní jednotkou kratší v případech, kdy jsou v místnosti zářivky, které se v dané místnosti elektricky startují. Vnitřní jednotka musí být instalována co nejdále od zářivek.
 - Přímou pod vnitřní nebo venkovní jednotku neumísťujte předměty, které by mohly být poškozeny vlhkostí. Za určitých podmínek může dojít ke kondenzaci na hlavní jednotce nebo chladivové potrubí, nečistoty na filtru vzduchu nebo ucpání odpadu může způsobit odkapávání, které může předmět pod jednotkou znečistit nebo poškodit.
- 2 Na stranu sání a na stranu výstupu vzduchu instalujte ochranný kryt, který chrání před dotekem listů ventilátoru nebo tepelného výměníku.
Použitá bezpečnostní zařízení musí odpovídat příslušným evropským a národním předpisům.
- 3 K instalaci použijte závěsné svorníky. Zkontrolujte, zda je strop dostatečně silný, aby mohl nést hmotnost vnitřní jednotky. Hrozí-li nebezpečí, před instalací jednotky vyztužte strop.

- 1 Servisní prostor
- 2 Odpadní potrubí
- 3 Port pro připojení napájení
- 4 Port pro přenosové vedení
- 5 Odtokové hrdlo pro údržbu
- 6 Plynové potrubí
- 7 Kapalínové potrubí

Příprava před instalací

- 1 Poměr stropního otvoru vůči jednotce a poloha závěsného šroubu. (Viz obrázek 5)

Model	A (mm)	B (mm)
20~32	550	586
40	700	738
50~80	1000	1038
100+125	1400	1438

- 1 Vnitřní jednotka
- 2 Potrubí
- 3 Poloha závěsného svorníku (x4)
- 4 Vzdálenost poloh závěsného svorníku

Při instalaci vyberte jednu z dále uvedených možností.

Standardní nasávání zadem (Viz obrázek 6a)

- 1 Povrch stropu
- 2 Stropní otvor
- 3 Servisní přístupový panel (volitelné příslušenství)
- 4 Vzduchový filtr
- 5 Kanál vstupního vzduchu
- 6 Servisní otvor kanálu
- 7 Výměnná deska

Instalace se zadním kanálem a servisním otvorem kanálu (Viz obrázek 6b)

Instalace se zadním kanálem, bez servisního otvoru kanálu (Viz obrázek 6c)

POZNÁMKA Před instalací jednotky (v případě instalace s kanálem, ale bez servisního otvoru kanálu): upravte polohu vzduchových filtrů.

- 1 Sejměte vzduchové filtry na venkovní straně jednotky
- 2 Odstraňte výměnnou desku
- 3 Instalujte vzduchové filtry na vnitřní straně jednotky
- 4 Znovu nasadte výměnnou desku

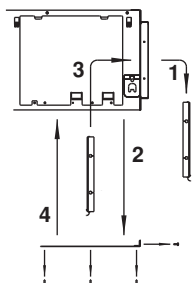

POZNÁMKA Při instalaci kanálu pro vstup vzduchu vyberte upevňovací šrouby vyčnívající na vnitřní straně příruby nejvýše 5 mm, účelem je ochrana vzduchového filtru před poškozením při údržbě filtru.

- 1 Kanál vstupního vzduchu
- 2 Vnitřní strana příruby
- 3 Upevňovací šroub

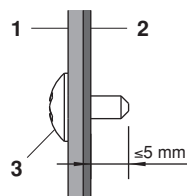

Montáž panelu pro vstup vzduchu s textilním spojem (Viz obrázek 7a)

Přímá montáž panelu pro vstup vzduchu (Viz obrázek 7b)

- 1 Povrch stropu
- 2 Stropní otvor
- 3 Panel pro vstup vzduchu (volitelné příslušenství)
- 4 Vnitřní jednotka (zadní strana)
- 5 Textilní spoj panelu pro vstup vzduchu (volitelné příslušenství)

Model	A (mm)
20~32	610
40	760
50~80	1060
100+125	1460

Nasávání zdola (Viz obrázek 7c)

POZNÁMKA Jednotku lze používat s nasáváním zdola. Výměnnou desku nahraďte deskou nesoucí vzduchový filtr.

- 1 Deska se vzduchovým filtrem (s filtry)
- 2 Výměnná deska

POZNÁMKA Při jiné než standardní instalaci si podrobnosti vyžádejte od zástupce společnosti Daikin.

- 2 Rychlost ventilátoru této vnitřní jednotky je nastavena tak, aby vznikal standardní externí statický tlak.

- 3 Instalujte závěsné svorníky.

(Jako závěsný svorník použijte šroub o velikosti M10). Pro existující stropy použijte kotevní šrouby a pro nové stropy použijte hmoždinky, vnořené kotvy nebo jiné díly a vyztužte strop tak, aby byl schopen nést hmotnost jednotky.

Příklad instalace

(Viz obrázek 3)

- 1 Kotva
- 2 Stropní deska
- 3 Dlouhá matice nebo přítužná matice
- 4 Závěsný svorník
- 5 Vnitřní jednotka

POZNÁMKA Všechny výše uvedené díly se běžně dodávají.



Instalace vnitřní jednotky

Při instalaci volitelného příslušenství (s výjimkou panelu pro vstup vzduchu) si rovněž přečtěte příručku pro instalaci volitelného příslušenství. Podle podmínek v místě instalace může být snazší instalovat volitelné příslušenství ještě před instalací vnitřní jednotky.

- Vnitřní jednotku instalujte dočasně.
 - Na závěsný svorník nasadte závěsné rameno. Upevněte je bezpečně pomocí matice a podložky shora i zdola. (Viz obrázek 4)
 - Matice (běžná dodávka)
 - Podložka pro závěsné rameno (dodává se s jednotkou)
 - Dotáhněte (dvojité matice)
- Přesvědčete se, zda je jednotka vyrovnána do vodorovné polohy.
 - Instalujte jediné ve vodorovné poloze. Vnitřní jednotka je vybavena integrovaným čerpadlem na odpadní vodu a plovákovým vypínačem. (Pokud by byla jednotka šikmo proti proudu kondenzátu, plovákový vypínač by mohl selhat a voda by mohla odkapávat).
 - Pomocí vodováhy nebo vinylové hadice naplněné vodou zkontrolujte ve všech čtyřech rozích, zda je jednotka vodorovně (viz obrázek 9).
 - Hladina vody
 - Vinylová trubice
- Dotáhněte horní matici.

Chladicí potrubí

Chladicí potrubí venkovní jednotky viz příručka pro instalaci venkovní jednotky dodávaná s touto jednotkou.

Před dokončením instalace potrubí si ověřte typ použitého chladiva.



Veškeré potrubí musí instalovat koncesovaný technik chladicích zařízení a instalace musí odpovídat příslušným místním a národním předpisům.

- Používejte řezák trubek a potrubí vhodné pro použité chladivo.
- Aby do potrubí nevnikl prach, vlhkost ani jiné nečistoty a cizí materiály, stlačte konec potrubí, nebo ho zalepte páskou.
- Používejte bezešvé trubky z měděné slitiny (ISO 1337).
- Venkovní jednotka je naplněna chladivem.
- Aby nedocházelo k úniku vody, proveďte kompletní tepelnou izolaci obou stran plynového a kapalinového potrubí. Při použití tepelného čerpadla může teplota plynového potrubí dosáhnout až zhruba 120°C, a proto použijte izolační materiál dostatečně odolný proti působení tepla.
- Při připojování/odpojování potrubí k jednotce/od jednotky používejte francouzský a momentový klíč.
 - Momentový klíč
 - Klíč
 - Spojení potrubí
 - Matice

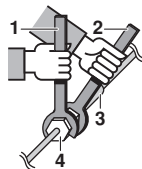

- Do chladicího kroku nepřimíchávejte žádné jiné látky než specifikované chladivo (vztahuje se například i na vzduch atd.).
- Na nálevkovitá spojení používejte pouze žíhané materiály.

- Rozměry matic a příslušné kroutivé momenty pro dotažení viz Tabulka 1. (Přetažení může spoj zničit a způsobit netěsnost.)
Tabulka 1

Průměr potrubí (mm)	Kroutivý moment pro dotažení (N·m)	Rozměr A (mm)	Tvar hrdla
Ø6,4	15~17	8,7~9,1	
Ø9,5	33~39	12,8~13,2	
Ø12,7	50~60	16,2~16,6	
Ø15,9	63~75	19,3~19,7	

- Při připojení převlečné matice potřete vnitřní stranu éterovým nebo esterovým olejem a před pevným dotažením matici nejdříve utáhněte rukou o 3 až 4 otáčky.

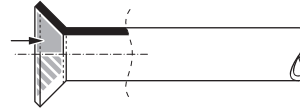

- Jestliže plyn chladiva během práce uniká, prostory vyvětrejte. Dostane-li se plyn chladiva do styku s ohněm, vznikají jedovaté plyny.
- Zajistěte dokonalou těsnost potrubí, aby neunikal plyn chladiva. V případě úniku plynu chladiva se při styku plynu s otevřeným plamenem (například u topného tělesa nebo kuchyňského sporáku) mohou uvolňovat jedovaté plyny.
- Nakonec izolujte podle obrázků dole.

Postup izolace potrubí

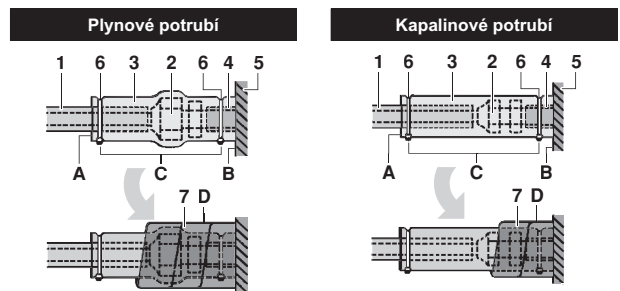

- Izolační materiál (běžná dodávka)
 - Spojení s převlečnou maticí
 - Izolace armatur (dodávané s jednotkou)
 - Izolační materiál na potrubí (běžná dodávka)
 - Hlavní jednotka
 - Svorka (běžná dodávka)
 - Prostřední těsnění 1 plynového potrubí (dodávané s jednotkou)
Prostřední těsnění 2 kapalinového potrubí (dodávané s jednotkou)
- A Otočit šev nahoru
B Připojte k základně
C Dotáhněte ostatní díly než izolační materiál potrubí.
D Přehněte přes základnu jednotky směrem k horní části spojení s převlečnou maticí



Při provádění lokální izolace zajistěte izolaci veškerého potrubí uvnitř jednotky až k napojení potrubí.

Volně přístupné potrubí může způsobit kondenzaci par nebo popáleniny při dotyku.

Upozornění k pájení

- Při pájení na tvrdo je třeba zajistit vhánění dusíku. Pájení natvrdo bez dusíkové náhrady nebo uvolňující dusík dovnitř potrubí způsobuje vytváření velkého množství zoxidačního materiálu ve vrstvě na vnitřní straně potrubí. Tato vrstva nepříznivě ovlivňuje funkci ventilů a kompresoru chladicího systému a brání normálnímu provozu.
- Má-li být při pájení natvrdo v potrubí dusík, musí být nastaven na tlak 0,02 MPa pomocí redukčního ventilu (= právě dostatečný tlak, aby byl tento tlak cítit na kůži).

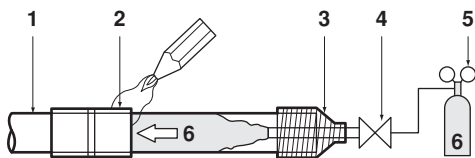

- 1 Chladicí potrubí
- 2 Pájená součást
- 3 Upevnění pomocí pásky
- 4 Ruční ventil
- 5 Tlakový omezovací ventil
- 6 Dusík

Odtokové potrubí

Odtokové potrubí sestavte podle obrázku a zajistěte proti kondenzaci. U nesprávně instalovaného potrubí mohou vznikat netěsnosti a voda by mohla poškodit nábytek a zařízení.

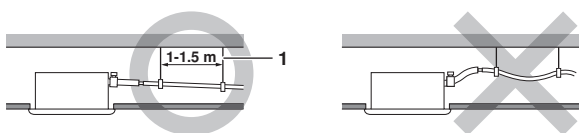

- 1 Závěsná tyč

- Instalujte potrubí na odvod kondenzátu.
 - Potrubí instalujte co nejkratší a zajistěte jeho přiměřený spád nejméně 1/100, aby potrubí nefungovalo jako lapač.
 - Rozměr potrubí musí být stejný nebo větší než rozměr spojovacího potrubí (vinylová trubice o jmenovitém průměru 25 mm a o venkovním průměru 32 mm).
 - Dodávanou odtokovou hadici nasuňte na vypouštěcí hrdlo co nejdále.
 - Kovovou svorku dotáhněte, aby vzdálenost hlavy šroubu od hadice nepřesahovala 4 mm (viz obrázek).

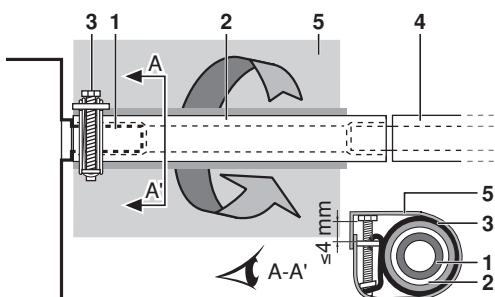

- 1 Vypouštěcí hrdlo (upevněné k jednotce)
- 2 Odtoková hadice (dodávaná s jednotkou)
- 3 Kovová svorka (dodávaná s jednotkou)
- 4 Odtokové potrubí (běžná dodávka)
- 5 Velké těsnění (dodávané s jednotkou)

- Dodávaný velký těsnicí materiál oviňte kolem kovové svorky a odtokové hadice a izolujte je tak pomocí svorek.

- Odtokové potrubí uvnitř budovy celé izolujte (běžný materiál).
- Jestliže není možné položit odtokovou hadici na vhodně skloněnou podložku, použijte opěrnou trubici (běžná dodávka).

- Jak instalovat odtokové potrubí (Viz obrázek 10)

- 1 Stropní deska
- 2 Závěsný nosník
- 3 Stavitelný rozsah
- 4 Odpadní potrubí
- 5 Odtoková hadice (dodávaná s jednotkou)
- 6 Kovová svorka (dodávaná s jednotkou)

- 1 Odtokovou hadici instalujte do opěrné trubice a odizolujte je.
- 2 Odtokovou hadici připojte k odtokové výpusti vnitřní jednotky a připevněte ji kovovou svorkou.

Instalace	A (mm)
Instalace s nasáváním zezadu	231
S instalací textilního kanálu	350-530
S přímou instalací panelu pro vstup vzduchu	231

- Pozor
 - Instalujte potrubí na odvod kondenzátu ve výšce méně než 625 mm.
 - Odtokové potrubí instalujte v pravém úhlu ke vnitřní jednotce a ve vzdálenosti nepřesahující 300 mm od jednotky.
 - Aby v odtokové hadici nevznikaly bubliny, nechte ji vodorovně nebo lehce zvednutou nahoru (≤ 75 mm).

POZNÁMKA Sklon připojené odtokové hadice nesmí překročit 75 mm, aby odtokový nástavec nemusel odolávat dalším silám.

K dosažení potřebného spádu 1:100 instalujte vždy ve vzdálenosti 1 až 1,5 m závěsy.

Při spojování více odtokových potrubí instalujte potrubí podle vyobrazení - viz obrázek 11. Vyberte potrubí na odvod kondenzátu s dostatečným průřezem pro provozní kapacitu jednotky.

- 1 Spojka T spojující odtoková potrubí

Zkoušky funkce odtokového potrubí

Po dokončení instalace potrubí zkontrolujte plynulý odtékání odpadní vody.

- Ze strany výstupu vzduchu pomalu nalijte zhruba 1 litr vody. Zkontrolujte úniky chladiva. Způsob přidávání vody. Viz obrázek 8.

- 1 Přívod vody
- 2 Přenosné čerpadlo
- 3 Víčko přívodu vody
- 4 Nádoba (při nalévání vody do přívodu)
- 5 Výpusť vody pro údržbu (s pryžovou zátkou)
- 6 Chladicí potrubí



Pozor na vypouštěcí trubici

Neodstraňujte zátku odtokového potrubí. Odpadní voda by mohla vytéci.

Výpusť vody se používá jen pro vypuštění vody před údržbou, nepoužívá-li se čerpadlo na odpadní vodu. Zátku vytahujte a zasouvejte do výpusť s citou. Neúměrná síla by mohla vést k deformaci vany na odpadní vodu.

■ Vytažení zátky

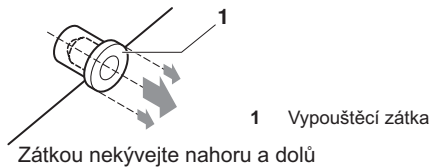

■ Zasunutí zátky

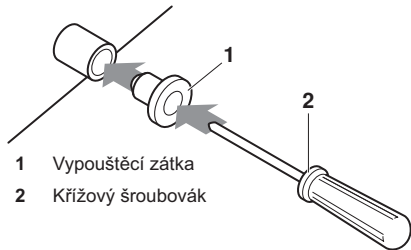

Zátku umístěte a zasuňte pomocí šroubováku s křížovou hlavou

Nejdříve proveďte elektrické zapojení podle návodu v části "Elektrické zapojení" na straně 6, způsob nastavení dálkového ovladače je vysvětlen v části "Příklad zapojení a způsob nastavení dálkového ovladače" na straně 7.

Po dokončení elektrického zapojení

Zkontrolujte odtékání odpadní vody během režimu chlazení (COOL), výklad viz "Zkušební provoz" na straně 10.

Není-li instalace elektrického zapojení dokončena

Sejměte kryt spínací skříňky a připojte jednofázový zdroj napájení a dálkový ovladač ke svorkám. (Zapojení/rozpojení spínací skříňky viz kapitola "Elektrické zapojení" na straně 6. (Viz obrázek 14).

- 1 Kryt rozváděcí skříňě
- 2 Port pro přenosové vedení
- 3 Port pro připojení napájení
- 4 Schéma zapojení
- 5 Rozváděcí skříňka
- 6 Plastová svorka
- 7 Zapojení dálkového ovladače
- 8 Svorkovnice pro připojení přenosového vedení
- 9 Zapojení napájení
- 10 Řídící karta PCB vnitřní jednotky 1
- 11 Svorkovnice napájení
- 12 Zapojení přenosových vedení mezi jednotkami
- 13 Řídící karta PCB vnitřní jednotky 2
- 14 Řídící karta PCB vnitřní jednotky 3 (jen pro jednotky typu 50-125)

Poté stiskněte tlačítko pro přepínání provozu kontroly a zkušebního provozu dálkového ovladače. Jednotka přejde do režimu zkušebního provozu. Stiskněte tlačítko volby provozního režimu a přidržte ho, dokud se nevybere provoz ventilátoru . Poté stiskněte tlačítko vypínače . Spustí se ventilátor vnitřní jednotky a čerpadlo kondenzátu. Zkontrolujte, zda z jednotky odtekla voda. Stiskněte tlačítko a přejděte zpět do prvního režimu.

Elektrické zapojení

Obecné pokyny

- Veškeré běžně dodávané díly a materiály a elektrické zapojení musí odpovídat místním předpisům.
- Používejte výhradně měděné vodiče.
- Pro zapojení venkovní jednotky, vnitřních jednotek a dálkového ovladače postupujte podle "Schématu zapojení" přiloženého k tělesu jednotky. Podrobnější informace o zapojení dálkového ovladače jsou uvedeny v příručce "Návod k instalaci dálkového ovladače".
- Veškeré elektrické zapojování musí provádět oprávněný elektrikář.
- Připojte jistič unikajícího zemnicího proudu a pojistku zapojte do napájecího vedení.
- V souladu s příslušnými místními a národními předpisy musí být do pevných přívodů instalován hlavní vypínač nebo jiný prostředek k odpojení, vybavený možností odpojit všechny kontakty.
V případě vypnutí a opětovného zapnutí hlavního napájení se činnost zařízení automaticky obnoví.
- Tento systém se skládá z několika vnitřních jednotek. Jednotlivé vnitřní jednotky si označte jako jednotku A, jednotku B atd. a zkontrolujte, zda je správně zapojena svorkovnice s venkovní jednotkou a jednotkou BS. Nesprávné elektrické zapojení nebo nesprávné zapojení potrubí mezi venkovní a vnitřní jednotkou mohou způsobit selhání systému.
- Zajistěte uzemnění klimatizační jednotky.
- Zemnicí kabel nepřipojujte k těmto předmětům:
 - plynové potrubí: při úniku plynu může dojít k požáru nebo výbuchu.
 - zemnicí vodiče telefonního vedení nebo bleskosvody: během bouřky s blesky mohou způsobit mimořádně vysoké napětí v zemnicím vodiči.
 - vodovodní potrubí: používá-li se potrubí z tvrdého vinylu, nemá zemnicí účinky.
- Zajistěte stejnoměrné stažení nízolace z elektrických vodičů.

Elektrické parametry

Model	Hz	Volty	Rozsah napětí	Napájení	
				MCA	MFA
20	50/60	220-240/220	±10%	0,6	16 A
25				0,6	
32				0,6	
40				1,6	
50				1,4	
63				1,4	
80				1,7	
100				2,3	
125				2,9	

MCA: min. proud obvodu (A)

MFA: max. proud pojistky (A)

POZNÁMKA Podrobnosti viz "Elektrické údaje" v příručce technických údajů.

Specifikace pro běžné dodávky pojistek a vedení

Zapojení napájení			
Model	Vnější pojistka	Vodič	Velikost
20~125	16 A	H05VV-U3G	Místní zákony

Model	Vodič	Velikost
20~125	Kabel (2-žilový)	0,75-1,25 mm ²

POZNÁMKA Podrobnosti viz kapitola "Příklad zapojení" na straně 8.



Přípustná délka přenosového vedení mezi vnitřní jednotkou a venkovními jednotkami a mezi vnitřní jednotkou a dálkovým ovladačem je následující:

1. Venkovní jednotka – vnitřní jednotka: max. 1000 m (celková délka vedení: 2000 m)
2. Vnitřní jednotka - dálkový ovladač: max. 500 m

Příklad zapojení a způsob nastavení dálkového ovladače

Jak provést zapojení

Podle obrázku 12 sejměte kryt spínací skříňky a proveďte zapojení.

- 1 Kryt rozváděcí skříň
- 2 Rozváděcí skříňka - přívod nízkonapětového vedení
- 3 Rozváděcí skříňka - přívod vysokonapětového vedení
- 4 Schéma zapojení
- 5 Rozváděcí skříňka

POZOR

1 Při připojování ke svorkovnici napájení dodržujte uvedené instrukce a poznámky.

- K zapojení jednotek ke svorkovnici použijte koncovku s kulatým očkem a s izolační objímkou napájení. Jestliže nemáte takové koncovky k dispozici, postupujte podle pokynů uvedených dále.

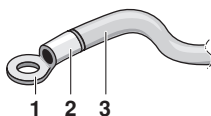

- 1 Koncovka s kulatým očkem
- 2 Připojte izolační objímkou
- 3 Zapojení

- Dráty různých průměrů nezapojujte ke stejné svorce napájení. (uvolnění daného spojení by mohlo způsobit přehřátí).
- Při připojování vodičů stejného průměru postupujte podle následujícího obrázku.



Používejte specifikované vedení. Drát bezpečně připojte ke svorce. Drát zaklesněte směrem dolů bez použití násilí na svorku. Utahovací momenty viz tabulka dále.

Utahovací moment (N·m)	
Svorkovnice k zapojení přenosového vedení a dálkového ovladače	0,9
Deska svorkovnice napájení	1,2

- Při nasazování víčka řídicí skříňky zkontrolujte, zda se v rozích nezachytily žádné vodiče.
- Po zapojení vodičů vyplňte všechny štěrby v průchodkách tmelem nebo izolačním materiálem (běžná dodávka), aby do řídicí skříňky nemohla proniknout malá zvířata a hmyz ani nečistoty a aby zvířata či nečistoty nemohly způsobit zkrat.

2 Celkový proud vedení mezi vnitřními jednotkami nesmí překročit 12 A. Při použití dvou napájecích elektrických vedení s průřezem větším než 2 mm² (Ø1,6) rozdělte vedení mimo svorkovnici jednotky v souladu s předpisy a normami pro elektrická zařízení.

Vedení musí být izolováno a kvalita izolace musí být stejná nebo vyšší než izolace samotného napájecího vedení.

- 3 Dráty různých průměrů nezapojujte ke stejné zemnici svorce. Uvolnění daného spojení by mohlo zhoršit ochranu zemněním.
- 4 Vodiče dálkového ovládání a vodiče propojující jednotky by měly být umístěny nejméně 50 mm od napájecí kabelové přípojky. Porušení této zásady může mít za následek poruchy způsobené elektrickým šumem.
- 5 Podrobnější informace o zapojení dálkového ovladače jsou uvedeny v příručce "Návod k instalaci dálkového ovladače" dodávané s dálkovým ovladačem.
- 6 Nikdy nepřipojujte napájecí vedení ke svorkovnici pro přenosové vedení. Tato chyba by znamenala zničení celého systému.
- 7 Používejte pouze specifikované vodiče a vodiče pevně připojte ke svorkám. Ověřte si, že vodiče nepůsobí na svorky venkovními silami. Zapojení proveďte přehledně a tak, aby vodiče nebránily v ostatních činnostech (například v pohodlném otevírání krytu spínací skříňky). Zkontrolujte, že kryt těsně přiléhá. Nekompletní zapojení by mohlo způsobit přehřívání a v nejhorším případě i úraz elektrickým proudem nebo požár.

Příklad zapojení

Napájecí vedení jednotlivých jednotek vybavte vypínačem a pojistkou - viz obrázek 16.

- 1 Napájení
- 2 Hlavní vypínač
- 3 Zapojení napájení
- 4 Přenosové vedení
- 5 Vypínač
- 6 Pojistka
- 7 Jen jednotka BS REYQ
- 8 Vnitřní jednotka
- 9 Dálkový ovladač

Příklad kompletního systému (3 systémy)

Při použití 1 dálkového ovladače pro 1 vnitřní jednotku (běžný provoz) (Viz obrázek 15)

V případě skupinového ovládání nebo k použití se 2 dálkovými ovladači (Viz obrázek 17)

Je-li v systému začleněna jednotka BS (Viz obrázek 13)

- 1 Venkovní jednotka
- 2 Vnitřní jednotka
- 3 Dálkový ovladač (volitelné příslušenství)
- 4 Nejvzdálenější vnitřní jednotka
- 5 K použití se 2 dálkovými ovladači
- 6 Jednotka BS

POZNÁMKA Při použití skupinového ovládání není třeba přidělovat adresu vnitřní jednotky. Adresa se automaticky nastaví při zapnutí proudu.

BEZPEČNOSTNÍ OPATŘENÍ

- Pro napájení jednotek stejného systému lze použít jeden vypínač. Výběru vypínačů a jističů jednotlivých větví však je třeba věnovat velkou pozornost.
- U dálkových ovladačů pro skupinu jednotek vyberte dálkový ovladač odpovídající vnitřní jednotce, jež disponuje největším počtem funkcí.
- Zařízení neuzemňujte k plynovému potrubí, vodovodnímu potrubí, bleskosvodům ani k uzemnění telefonů. Nesprávné uzemnění může mít za následek úraz elektrickým proudem.

Nastavení provozu

Nastavení se musí provést na dálkovém ovladači podle podmínek instalace.

- Nastavení lze provést změnou čísla režimu ("Mode number"), čísla prvního kódu ("First code No.") a čísla druhého kódu ("Second code No.").
- Podrobnější informace k nastavení a provozu viz "Nastavení provozu" instalačního návodu dálkového ovladače.

Přehled nastavení provozu

Č. režimu (Poznámka 1)	First Code No. (První č. kódu)	Popis nastavení	Second code No. (druhý č. kódu) - Poznámka 2				
			01	02	03	04	
0	Znečištění filtru - silné / slabé = Nastavení, které definuje čas mezi dvěma indikacemi na displeji vyzývajícími k vyčištění filtru. (Je-li znečištění vysoké, lze nastavení změnit na poloviční dobu mezi 2 indikacemi na displeji vyzývajícími k vyčištění filtru.)	Filtr s mimořádně dlouhou životností	±10 000 hod.	±5 000 hod.			
		Filtr s dlouhou životností	Lehké ±2 500 hod.	Silné ±1 250 hod.			
		Standardní filtr	±200 hod.	±100 hod.			
10 (20)	2	Volba snímače termostatu	Použijte oba snímače – snímač jednotky (nebo dálkový snímač, je-li instalován) A snímač dálkového ovladače. (Viz poznámky 5+6)	Použijte jen snímač jednotky (nebo dálkový snímač, je-li instalován). (Viz poznámky 5+6)	Použijte jen snímač dálkového ovladače. (Viz poznámky 5+6)		
		3	Nastavení k zobrazení času mezi 2 indikacemi na displeji vyzývajícími k vyčištění filtru	Zobrazit	Nezobrazovat		
		6	Snímač termostatu ve skupinovém ovladači	Použijte jen snímač jednotky (nebo dálkový snímač, je-li instalován). (Viz poznámka 6)	Použijte oba snímače – snímač jednotky (nebo dálkový snímač, je-li instalován) A snímač dálkového ovladače. (Viz poznámky 4+5+6)		
12 (22)	0	Výstupní signál X1-X2 volitelné sady řídicí PCB karty KRP1B	Termostat zap + spuštění kompresoru	—	Provoz	Po-rucha	
		1	Vstup ZAP/VYP z vnějšku (vstup T1/T2) = Nastavení v případech, kdy je vynucené zapnutí/vypnutí (ZAP/VYP) ovládáno zvenčí.	Vynucené vypnutí	Provoz ON/OFF		
		3	Nastavení ventilátoru v době, kdy termostat je VYP během topení	LL	Nastavená rychlost	OFF (VYP) (Viz poznámka 3)	
		4	Diferenciální automatická změna	0°C	1°C	2°C	3°C (Viz poznámka 7)
12 (22)	5	Automatický restart po výpadku napájení	Vypnutý	Aktivní			
		9	Pevný hlavní volič ohřevu/ chlazení	Vypnutý	Aktivní		
15 (25)	3	Provoz odtokového čerpadla + blokování zvlhčovače	Použito	Nepoužito			

Poznámka 1 : Je-li zvoleno číslo režimu v závorkách, nastavení se provede ve skupinovém režimu. Vnitřní jednotky lze také nastavovat samostatně.

Poznámka 2 : Nastavení z výroby parametru Second code No. (Druhý číslo kódu) je označeno šedým pozadím.

Poznámka 3 : Použijte jen v kombinaci s volitelným dálkovým snímačem nebo při použití nastavení 10-2-03.

Poznámka 4 : Je-li zvoleno skupinové ovládání a používá se snímač dálkového ovladače, nastavte 10-6-02 & 10-2-03.

Poznámka 5 : Jsou-li současně použita nastavení 10-6-02 + 10-2-01 nebo 10-2-02 či 10-2-03, má přednost nastavení 10-2-01, 10-2-02 nebo 10-2-03.

Poznámka 6 : Jsou-li současně použita nastavení 10-6-01 + 10-2-01 nebo 10-2-02 či 10-2-03, má při skupinovém nastavení přednost nastavení 10-6-01 a u jednotlivých připojení má přednost nastavení 10-2-01, 10-2-02 nebo 10-2-03.

Poznámka 7 : Další nastavení při diferenciální automatické změně teploty jsou:

Second code No. (druhý č. kódu)	05	4°C
	06	5°C
	07	6°C
	08	7°C

Nastavení externího statického tlaku

Nastavení externího statického tlaku lze provést 2 různými způsoby:

Pomocí funkce automatických úprav průtoku vzduchu

Automatické nastavení průtoku vzduchu znamená, že objem vyfukovaného vzduchu se automaticky upravuje na jmenovitou hodnotu.

- Zkušební provoz musí proběhnout se suchým vinutím.
Jestliže vinutí není suché, jednotku spusťte na 2 hodiny jen s ventilátorem a vinutí vysušte.
- Zkontrolujte, za napájecí vedení ke klimatizační jednotce je dokončeno stejně jako instalace kanálů.
Je-li v klimatizačním systému instalováno uzavírací hradítko, zkontrolujte, zda je otevřené.
Dále zkontrolujte, zda vzduchový je správně připojen na straně sání do průchodu vzduchu klimatizační jednotky.
- Jestliže zařízení je vybaveno více než jedním místem sání a výstupu vzduchu, nastavte škrťací ventily tak, aby průtok vzduchu jednotlivých výstupů a sání odpovídal předpokládanému průtoku vzduchu.
Klimatizační jednotku nastavte do režimu ventilátoru. Ke změně průtoku vzduchu na H nebo L stiskněte a nastavte tlačítko průtoku vzduchu dálkového ovladače.
- Nastavte automatické nastavení průtoku vzduchu.
Jestliže klimatizační jednotka pracuje v režimu ventilátoru, proveďte následující kroky:
 - Zastavte klimatizační jednotku.
 - Přejděte do režimu nastavení provozních hodnot.
 - Vyberte režim 21 (nebo 11 při nastavení skupiny).
 - Nastavte první číslo kódu na "7".
 - Nastavte druhé číslo kódu na "03".
 Po provedení těchto nastavení se vraťte do normálního režimu provozu a poté stiskněte tlačítko ZAP/VYP. Poté se rozsvítí kontrolka provozu a klimatizační jednotka přejde do režimu ventilace k automatickému nastavení průtoku vzduchu.



Během režimu ventilace nenastavujte škrťací ventily, aby mohlo proběhnout automatické nastavení průtoku vzduchu.

Po 1 až 8 minutách se klimatizační jednotka automaticky nastaví po provedení automatického nastavení průtoku vzduchu. Kontrolka provozu zhasne.

Č. režimu	První č. kódu	Druhé č. kódu	Nastavení obsahu
11 (21)	7	01	Nastavení průtoku vzduchu je VYP (OFF)
		02	Dokončení nastavení průtoku vzduchu
		03	Spuštění nastavení průtoku vzduchu

- Jestliže se klimatizační jednotka zastavila, zkontrolujte u vnitřní jednotky, zda je druhé číslo kódu režimu 21 nastaveno na "02".
Jestliže se klimatizační jednotka nezastaví nebo druhé číslo kódu není nastaveno na "02", zopakujte krok 4.
Jestliže venkovní jednotka není zapnutá, na displeji dálkového ovladače se zobrazí "LH" nebo "LH" (viz "Zkušební provoz" na straně 10). Přesto můžete pokračovat v nastavení této funkce, protože zprávy se vztahují jen na venkovní jednotky.
Po nastavení této funkce zapněte venkovní jednotku ještě před spuštěním zkušebního provozu venkovní jednotky.
Jestliže se na displeji dálkového ovladače zobrazí jiná chyba, viz "Zkušební provoz" na straně 10 a návod venkovní jednotky. Zkontrolujte závadu.



- Jestliže došlo ke změně nastavení průtoku vzduchu ve ventilační cestě, znovu proveďte nastavení automatického seřízení průtoku vzduchu.
- Jestliže po zkušebním provozu venkovní jednotky nebo přemístění klimatizačního zařízení na jiné místo nedošlo ke změně ventilačních cest, požádejte o konzultaci zástupce společnosti Daikin.
- Jestliže se používají přídatné ventilátory, jednotka ke zpracování venkovního vzduchu nebo HRV prostřednictvím kanálu, nepoužívejte automatické řízení nastavení průtoku vzduchu s dálkovým ovladačem.
- Při změně ventilačních cest proveďte znovu nastavení automatické úpravy průtoku vzduchu od bodu 3 popisu výše.

Použití dálkového ovladače

Zkontrolujte vnitřní jednotku, je-li druhý kód režimu č. 21 nastaven na "01" (= tovární nastavení). Změna druhého kódu v souladu s externím statickým tlakem v připojovaném kanálu podle tabulky 2.

POZNÁMKA Druhé číslo kódu je ve výchozím stavu nastaveno na "02 (FXMQ20~32) / 07 (FXMQ40~125)".

Tabulka 2

Č. režimu	První č. kódu	Druhé č. kódu	Externí statický tlak (Pa)								
			20	25	32	40	50	63	80	100	125
13 (23)	6	01	30	30	30	30	—	—	—	—	—
		02	50	50	50	50	50	50	50	50	50
		03	60	60	60	60	60	60	60	60	60
		04	70	70	70	70	70	70	70	70	70
		05	80	80	80	80	80	80	80	80	80
		06	90	90	90	90	90	90	90	90	90
		07	100	100	100	100	100	100	100	100	100
		08	—	—	—	110	110	110	110	110	110
		09	—	—	—	120	120	120	120	120	120
		10	—	—	—	130	130	130	130	130	130
		11	—	—	—	140	140	140	140	140	140
		12	—	—	—	150	150	150	150	150	150
		13	—	—	—	160	160	160	160	160	160
		14	—	—	—	—	180	180	180	180	180
		15	—	—	—	—	200	200	200	200	200

Ovládání dvěma dálkovými ovladači (ovládání jedné vnitřní jednotky dvěma dálkovými ovladači)

Při použití dvou dálkových ovladačů musí být jeden nastaven jako hlavní "MAIN" a druhý jako podřízený "SUB".

PŘEPÍNÁNÍ MAIN/SUB

- Zasuňte klínovitý šroubovák do mezery mezi horní a dolní částí dálkového ovladače a na dvou místech odšlepněte horní část ovladače. (Viz obrázek 18)
(Řídící karta PCB dálkového ovládání je připojena k horní části dálkového ovladače.)
- Přepněte volič main/sub na řídicí kartě PCB jednoho ze dvou dálkových ovladačů do polohy "S". (Viz obrázek 19)
(Přepínač druhého dálkového ovladače ponechte v poloze "M".)
 - Řídící karta PCB dálkového ovladače
 - Nastavení z výroby
 - Je třeba změnit pouze jeden dálkový ovladač.

Počítačové řízení (vynucené vypínání a režim zapínání/vypínání)

- Specifikace vedení a způsob zapojení
 - Vstup z vnějšího připojte ke svorkám T1 a T2 svorkovnice (dálkový ovladač k přenosovému vedení).

Specifikace vedení	Vinylový kabel s pláštěm nebo kabel (dvoužilový)
Tlakoměr	0,75-1,25 mm ²
Délka	Max. 100 m
Svorka vnějšího vedení	Kontakt, který je schopen zajistit minimální použitelnou zátěž 15 V DC, 10 mA

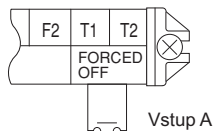

- Ovládání
 - Následující tabulka podává výklad na "vynucené vypnutí" a "provoz zapínání/vypínání" v reakci na vstup A

Vynucené vypnutí	provoz Zap/Vyp
Aktivní vstup zastaví provoz	přechod vstup neaktivní → aktivní: zapne jednotku (nemožné pro dálkové ovladače)
Neaktivní vstup aktivuje ovládání	přechod vstup aktivní → neaktivní: vypne jednotku pomocí dálkového ovladače

- Jak vybrat vynucené vypínání a režim zapínání/vypínání
 - Zapněte napájení a poté použijte dálkový ovladač k výběru režimu provozu.
 - Dálkový ovladač nastavte na režim nastavení. Podrobnější informace viz kapitola "Způsob nastavení" návodu dálkového ovladače.
 - Je-li dálkový ovladač v režimu nastavení, vyberte číslo režimu 12. Poté nastavte první číslo kódu na hodnotu "1". Pak nastavte druhé číslo kódu (polohu) na hodnotu "01" pro nucené vypnutí a na hodnotu "02" pro provoz zapínání/vypínání. (Z výroby je nastaveno nucené vypínání.) (Viz obrázek 20)

- Second Code No. (druhé č. kódu)
- Č. režimu
- First Code No. (první č. kódu)
- Režim nastavení

Centralizované ovládání

V případě centralizovaného ovládání je třeba stanovit číslo skupiny. Podrobnější informace viz příručka přiložená jednotlivých volitelných ovladačů pro centralizované ovládání.

Instalace dekoračního panelu

Viz návod pro instalaci přiložený k dekoračnímu panelu.

Po instalaci dekoračního panelu se přesvědčete, že mezi tělesem jednotky a dekoračním panelem není mezera.

Zkušební provoz

Viz příručka pro instalaci venkovní jednotky.

Dojde-li k chybě, kontrolka dálkového ovladače začne blikat. Na displeji (tekuté krystaly) se zobrazí kód chyby, který umožňuje zjistit příčinu poruchy.

Chybový kód	Význam
88	Chyba napájení vnitřní jednotky.
81	Chyba přenosu řídicí kartou PCB ovladače ventilátoru a řídicí kartou PCB vnitřní jednotky
86	Nesprávná kombinace řídicí karty PCB ovladače ventilátoru vnitřní jednotky nebo chyba nastavení typu karty PCB.
83	Zkušební provoz vnitřní jednotky nebyl dokončen.

Jestliže se na dálkovém ovladači zobrazí libovolná indikace obsažená v následující tabulce, může jít o problém se zapojením nebo napájením, a proto znovu zkontrolujte zapojení.

Chybový kód	Význam
	Došlo ke zkratu svorek nuceného vypnutí (T1,T2)
84 nebo 85	- Napájení venkovní jednotky je vypnuté - Venkovní jednotka nebyla připojena k napájení. - Nesprávný přenos vedení nuceného vypínání
bez zobrazení	- Napájení vnitřní jednotky je vypnuté - Vnitřní jednotka nebyla připojena k napájení. - Nesprávné zapojení přenosového vedení, vedení nuceného vypínání nebo vedení dálkového ovladače

Údržba



Varování

- Údržbu smí provádět pouze kvalifikovaný servisní technik.
- Před zásahem do zapojení musejí být odpojeny všechny napájecí obvody.
- K čištění vzduchových filtrů a vnějších panelů nepoužívejte vodu ani vzduch teplejší než 50°C.
- Při čištění tepelného výměníku odmontujte spínací skříň, motor ventilátoru, pomocný elektrický ohřev a odpadní čerpadlo. Voda nebo čisticí prostředek by mohly poškodit izolaci elektrických součástí a způsobit jejich spálení.
- Jestliže za provozu jednotky dojde k výpadku napájení, po opětovném zapnutí napájení se činnost jednotky obnoví automaticky.

Čištění vzduchových filtrů

Zobrazí-li se na displeji "" (JE ČAS VYČISTIT VZDUCHOVÝ FILTR), vzduchový filtr vyčistěte.

Je-li jednotka instalována v místnosti se silným znečištěním, čistěte filtr častěji.

Jestliže již nelze filtr dokonale vyčistit od nečistot, vyměňte ho. (Náhradní vzduchový filtr lze objednat.)

1 Otevřete mřížku sání. (Jen u nasávání dnem.)

Oba výstupky posuňte současně podle obrázku a poté je stiskněte směrem dolů.

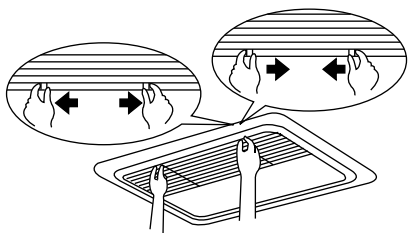

Je-li jednotka vybavena řetízkiem, řetízek odháknete.

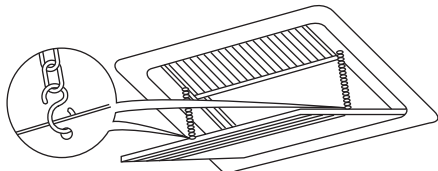

2 Vyměňte vzduchové filtry.

Látku vzduchového filtru stáhněte směrem nahoru (nasávání zadem) nebo dozadu (nasávání dnem).

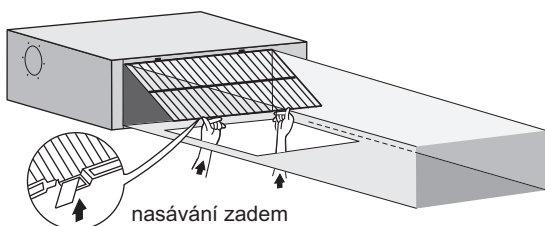

nasávání zadem

nasávání zdola

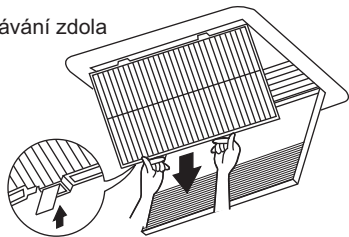

3 Vzduchový filtr vyčistěte.

Vzduchové filtry vymyjte vodou (B) nebo je vyčistěte pomocí vysavače (A).

(A) Použití vysavače

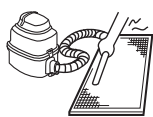

(B) Omývání vodou



Je-li vzduchový filtr velmi znečištěný, použijte jemný kartáč a neutrální čistící prostředek.

Vodu setřete a filtry nechte vyschnout na stinném místě.

4 Vzduchový filtr upevněte.

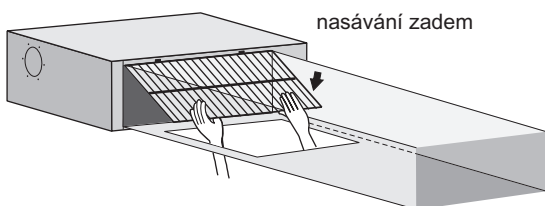

nasávání zadem

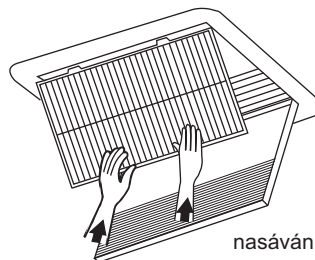

nasávání zdola

Závěsná ramena srovnejte do správné polohy a západky zatlačte na jejich místo (v případě potřeby potáhněte látku filtru). Zkontrolujte si upevnění závěsů.

5 Mřížku sání vzduchu uzavřete. (Jen u nasávání dnem.)

Viz č. položky 1.

6 Po zapnutí jednotky stiskněte tlačítko VYNULOVAT ZNAK FILTRU.

Symbol "JE ČAS VYČISTIT VZDUCHOVÝ FILTR" se vypne.

ČIŠTĚNÍ VÝSTUPU VZDUCHU A VENKOVNÍCH PANELŮ

- Vyčistěte měkkou látkou.
- Jestliže nelze skvrny odstranit snadno, použijte vodu nebo neutrální čistící prostředek.
- Po uzavření vyčistěte sací mřížku.

POZNÁMKA  Nepoužívejte benzin, benzen, ředidla, leštící prášky, kapalné insekticidy. Tyto prostředky by mohly způsobit změnu barvy nebo deformaci dílů.

Nedovolte, aby vnitřní jednotka navlhla. Vlhkost může způsobit úraz elektrickým proudem nebo požár.

Spuštění jednotky po dlouhém odstavení

Zkontrolujte následující body:

- Zkontrolujte zda nic nepřekáží volnému vstupu a výstupu vzduchu. Odstraňte všechny překážky.
- Zkontrolujte, zda je správně zapojeno zemnění.

Vyčistěte vzduchový filtr a venkovní panely.

- Po vyčištění vzduchový filtr znovu nasadte.

Zapněte hlavní vypínač.

- Po zapnutí napájení se rozsvítí kontrolka na ovládacím panelu.
- Hlavní vypínač zapněte nejméně 6 hodin před uvedením zařízení do provozu; chráníte tak jednotku před poškozením.

Co udělat před vypnutím systému na delší dobu

Zapněte na půl dne režim VENTILÁTORU a jednotku vysušte.

- Viz příručka pro instalaci venkovní jednotky.

Vypněte napájení.

- Je-li hlavní vypínač zapnutý, jednotka spotřebovává energii, třebaže systém nepracuje.
- Po vypnutí hlavního vypínače zhasne displej dálkového ovladače.

Požadavky na likvidaci

Demontáž jednotky, likvidace chladiva, oleje a ostatních částí zařízení musí být provedena v souladu s příslušnými místními a národními předpisy.

Schéma zapojení

⏏	: VNĚJŠÍ ELEKTRICKÁ INSTALACE
⊞	: KONEKTOR
●	: SVORKA DRÁTU
⊕	: OCHRANNÉ UZEMNĚNÍ (ŠROUB)
L	: FÁZE
N	: NEUTRÁLNÍ

BLK	: ČERNÁ	ORG	: ORANŽOVÁ
BLU	: MODRÁ	PNK	: RŮŽOVÁ
BRN	: HNĚDÁ	RED	: ČERVENÁ
GRN	: ZELENÁ	WHT	: BÍLÁ
GRY	: ŠEDÁ	YLW	: ŽLUTÁ

A1P	ŘÍDÍCÍ DESKA S TIŠTĚNÝMI SPOJI	R2T	TERMISTOR (KAPALINA)
A2P	ŘÍDÍCÍ DESKA S TIŠTĚNÝMI SPOJI (VENTILÁTOR)	R3T	TERMISTOR (PLYN)
A3P	DESKA S TIŠTĚNÝMI SPOJI (KONDENZÁTOR) (jen pro 50~125 jednotek)	R5T	TERMISTOR NTC (PROUDOVÉ OMEZENÍ)
C1,C2,C3	KONDENZÁTOR	S1L	SPÍNAČ PLOVÁKU
F1U	POJISTKA (T, 3,15 A, 250 V)	V1R	DIODOVÝ MŮSTEK
F2U	POJISTKA (T, 5 A, 250 V)	V2R	VÝKONOVÝ MODUL
F3U,F4U	POJISTKA (T, 6,3 A, 250 V)	X1M	SVORKOVNICE (NAPÁJENÍ)
HAP	SVĚTELNÁ DIODA (MONITOR PROVOZU - ZELENÁ)	X2M	SVORKOVNICE (OVLÁDÁNÍ)
KPR,K1R	MAGNETICKÉ RELÉ	Y1E	ELEKTRONICKÝ EXPANZNÍ VENTIL
L1R	TLUMIVKA	Z1C~Z2C	ŠUMOVÝ FILTR (FERITOVÉ JÁDRO)
M1F	MOTOR (VENTILÁTOR)	Z1F	ŠUMOVÝ FILTR
M1P	MOTOR (ODTOKOVÉ ČERPADLO)		
PS	ZDROJ SPÍNACÍHO PROUDU		
Q1DI	DETEKTOR UNIKAJÍCÍHO ZEMNÍČÍHO PROUDU		
R1	REZISTOR (PROUDOVÉ OMEZENÍ)		
R2	DETEKCE PROUDU		
R3,R4	REZISTOR (ELEKTRICKÉ VYBÍJENÍ)		
R1T	TERMISTOR (NASÁVANÝ VZDUCH)		

VOLITELNÉ PŘÍSLUŠENSTVÍ – KONEKTOR

X28A	KONEKTOR (NAPÁJENÍ PROPOJENÍ)
X33A	KONEKTOR (PRO ZAPOJENÍ)
X35A	KONEKTOR (ADAPTÉR)
X38A	KONEKTOR (PRO ZAPOJENÍ)

DÁLKOVÝ OVLADAČ S VEDENÍM

R1T	TERMISTOR (VZDUCH)
SS1	VOLIČ (MAIN/SUB)

WIRED REMOTE CONTROLLER (OPTIONAL ACCESSORY)	: DÁLKOVÝ OVLADAČ S VEDENÍM (VOLITELNÉ PŘÍSLUŠENSTVÍ)
SWITCH BOX (INDOOR)	: SPÍNACÍ SKŘÍŇKA (VNITŘNÍ)
TRANSMISSION WIRING	: PŘENOSOVÉ VEDENÍ
CENTRAL REMOTE CONTROLLER	: CENTRÁLNÍ DÁLKOVÝ OVLADAČ
INPUT FROM OUTSIDE	: VSTUP Z VNĚJŠKU

POZNÁMKA



1. POUŽÍVEJTE VÝHRADNĚ MĚDĚNÉ VODIČE.
2. PŘI POUŽITÍ CENTRÁLNÍHO DÁLKOVÉHO OVLÁDÁNÍ - ZAPOJENÍ K JEDNOTCE VIZ PŘÍRUČKA.
3. PŘI ZAPOJENÍ VEDENÍ VSTUPŮ Z VNĚJŠKU, LZE DÁLKOVÝM OVLADAČEM VOLIT NUCENÉ VYPNUTÍ NEBO REŽIM OVLÁDÁNÍ ZAPÍNÁNÍ / VYPÍNÁNÍ. PODROBNĚJŠÍ INFORMACE VIZ INSTALAČNÍ NÁVOD.

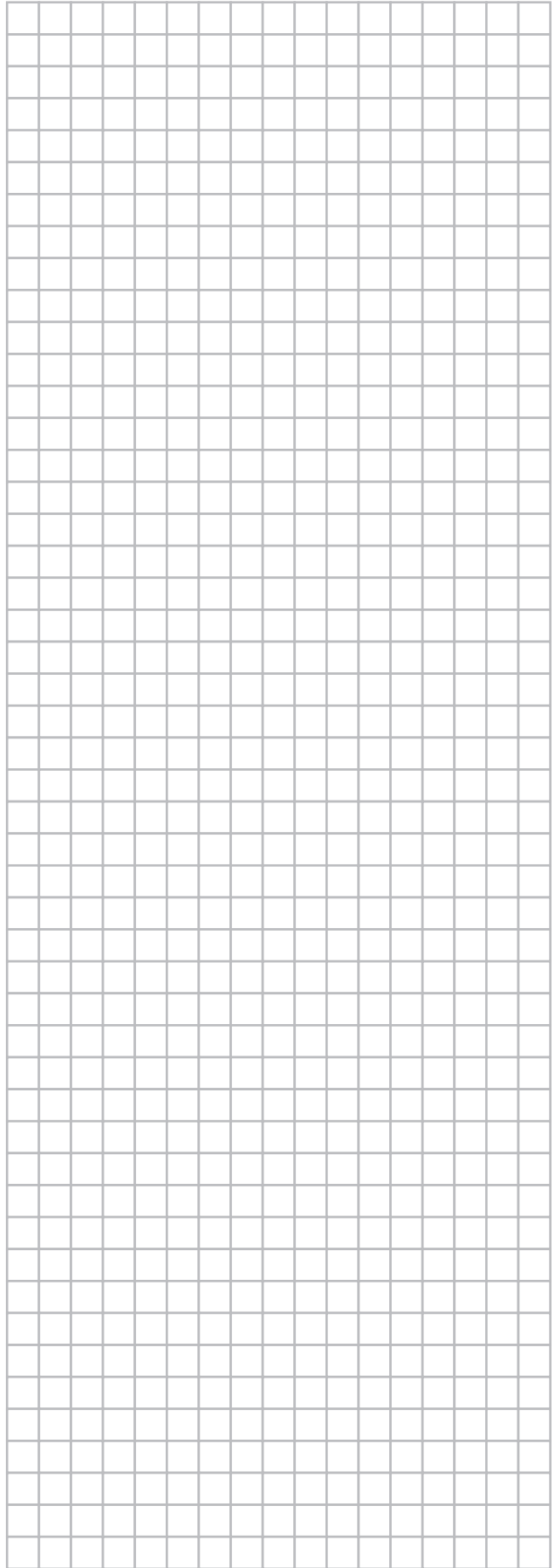
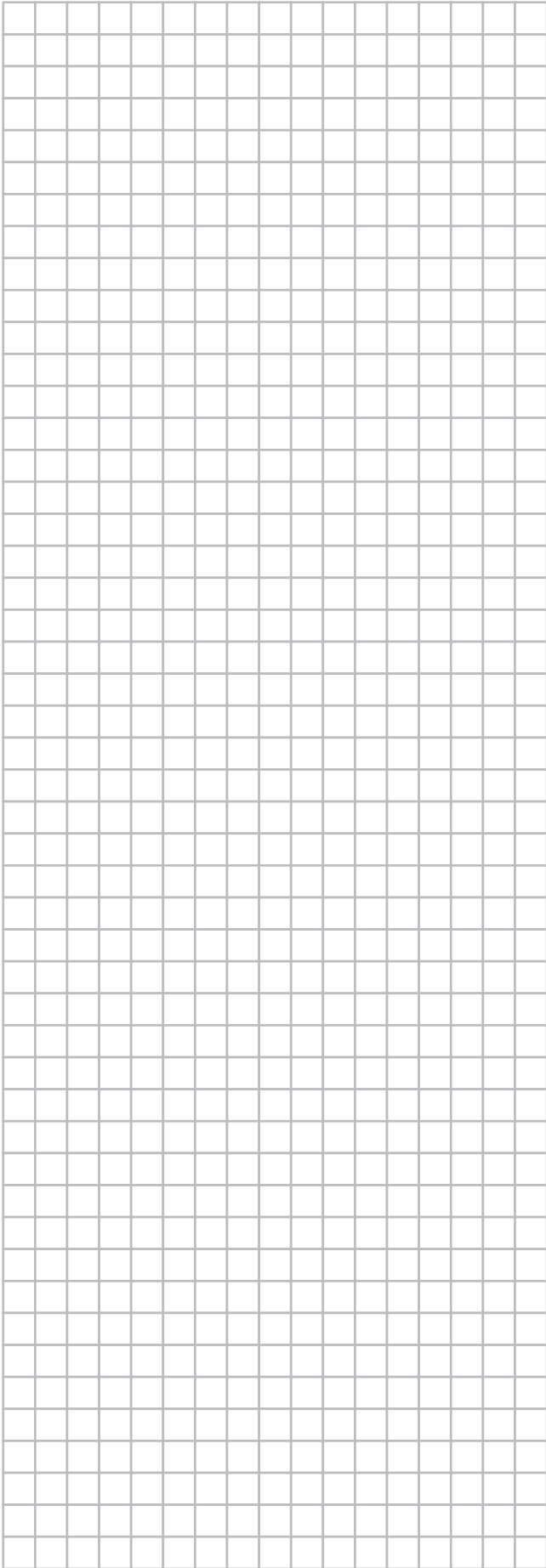

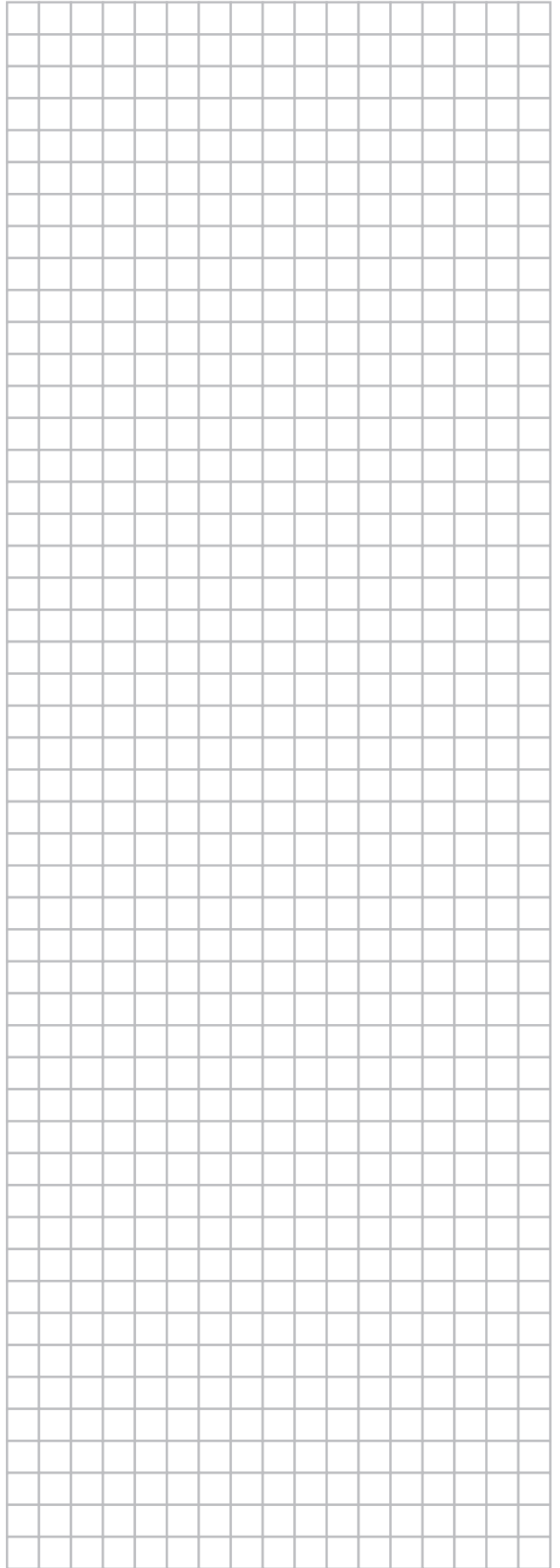
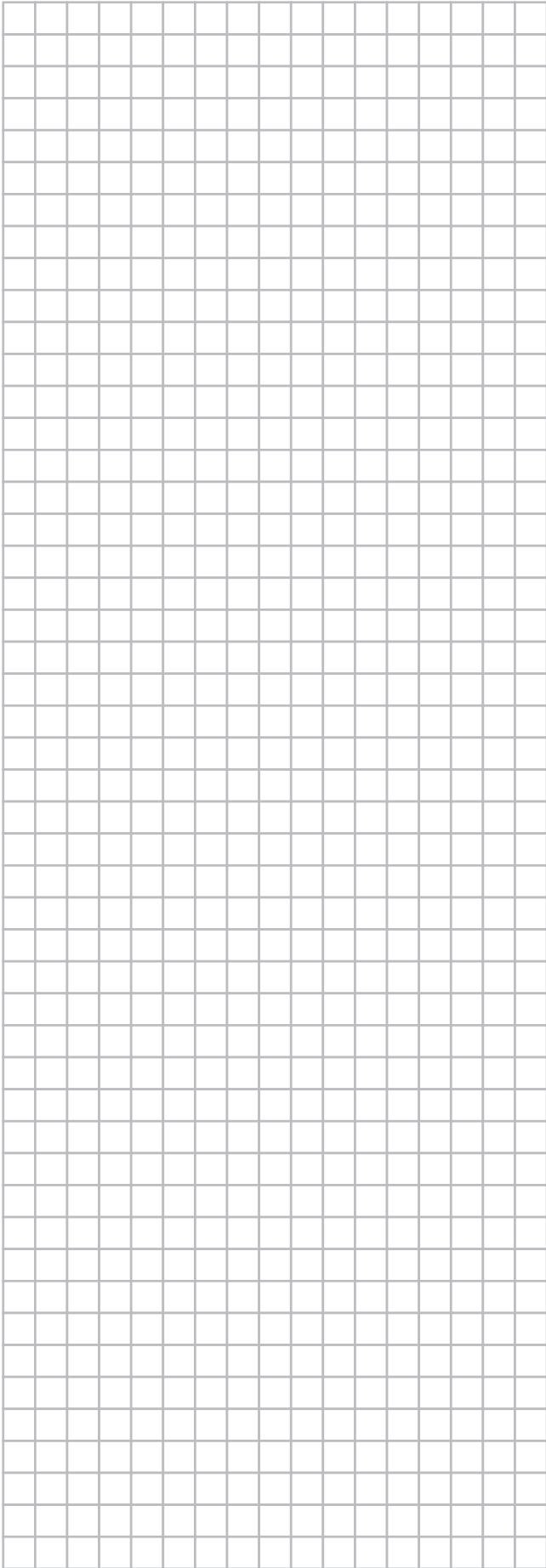

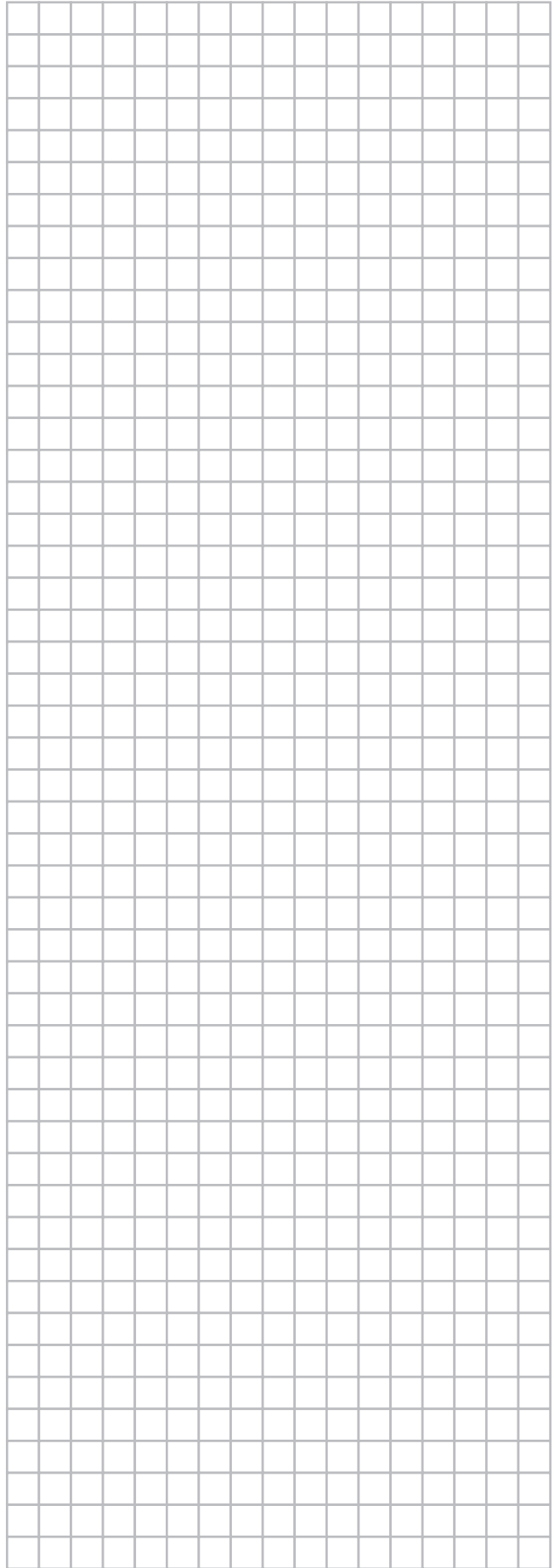
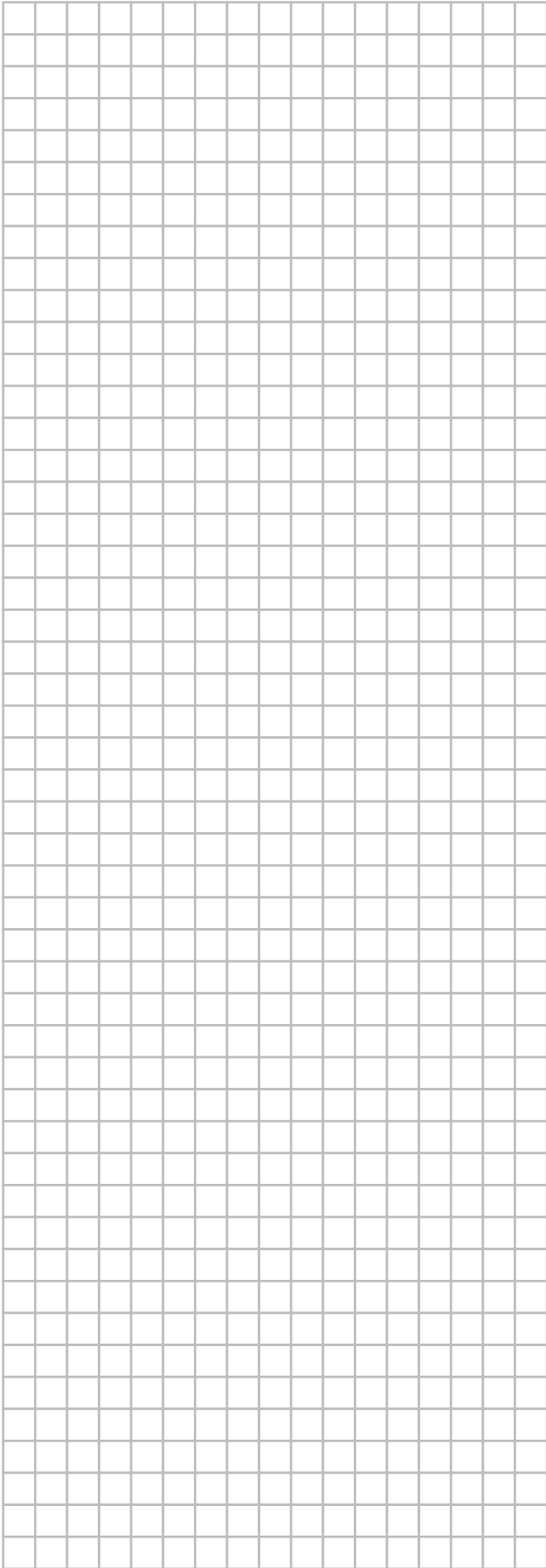

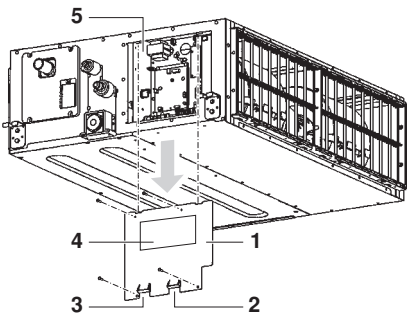

12

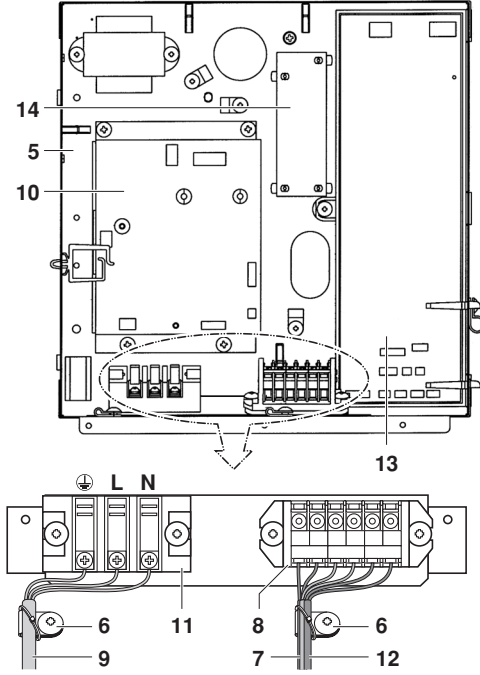

14

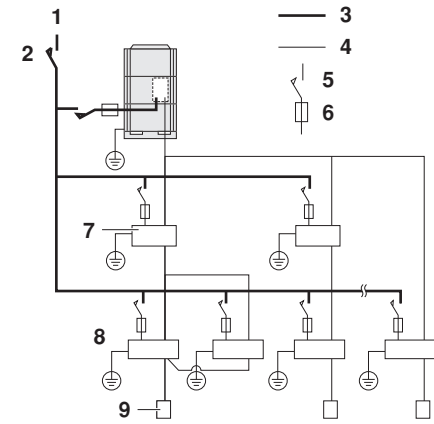

16

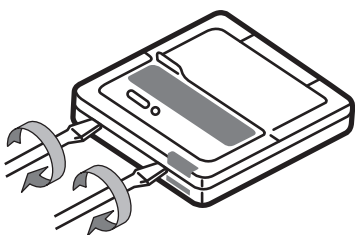

18

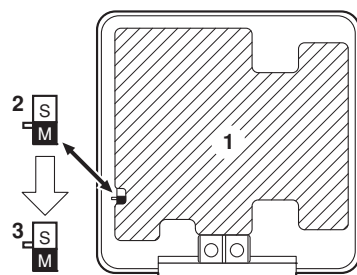

19

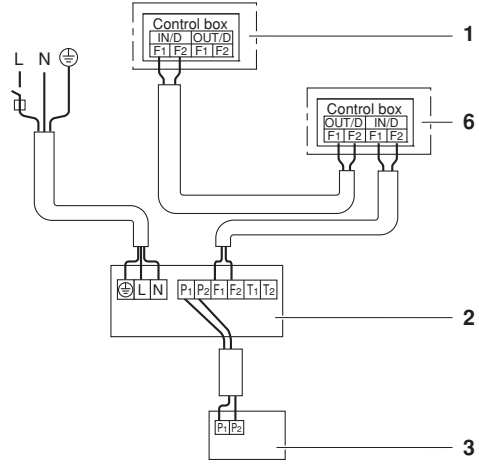

13

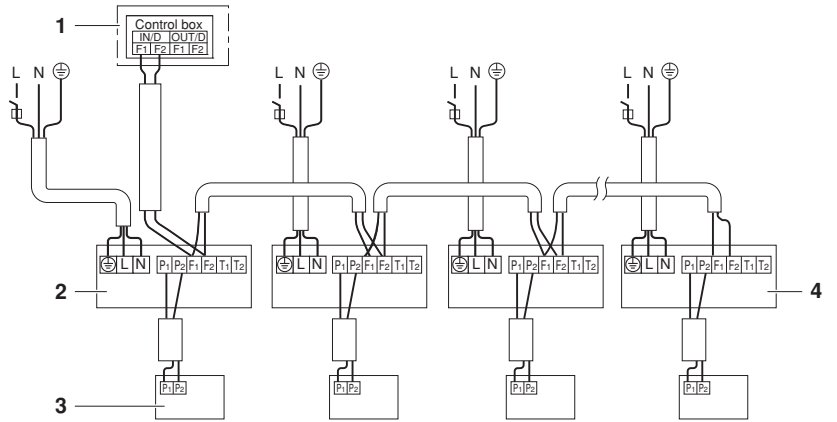

15

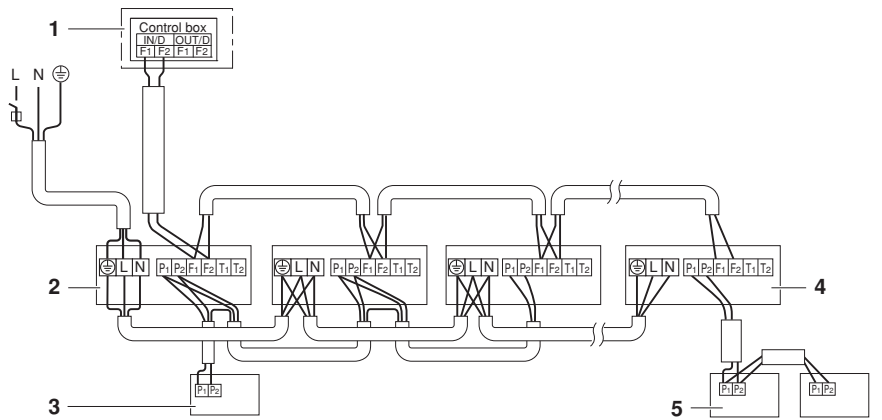

17

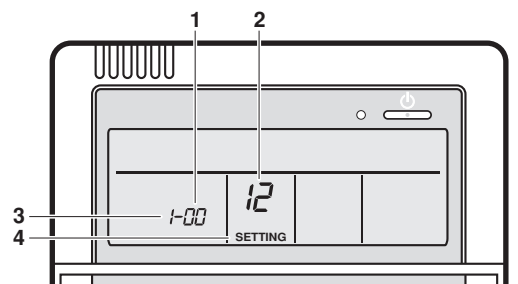

20

ERC

Copyright 2016 © Daikin

DAIKIN EUROPE N.V.

Zandvoordestraat 300, B-8400 Oostende, Belgium

3P468515-13 12.2016