

DAIKIN

INSTALLATION MANUAL

R410A Split Series

INVERTER

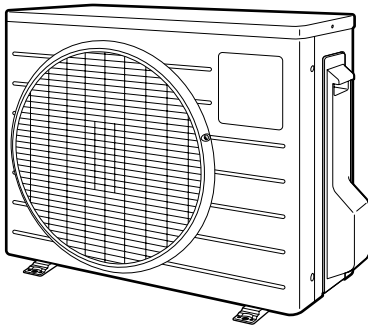

Models

RX20GV1B

RX25GV1B

RX35GV1B

RX20JV1B

RX25JV1B

RX35JV1B

RK20GV1B

RK25GV1B

RK35GV1B

Installation manual
R410A Split series

English

Installationsanleitung
Split-Baureihe R410A

Deutsch

Manuel d'installation
Série split R410A

Français

Montagehandleiding
R410A Split-systeem

Nederlands

Manual de instalación
Serie Split R410A

Español

Manuale d'installazione
Serie Multiambienti R410A

Italiano

Εγχειρίδιο εγκατάστασης
διαιρούμενης σειράς R410A

Ελληνικά

Manual de Instalação
Série split R410A

Portugues

Руководство по монтажу
Серия R410A с раздельной установкой

Русский

Montaj kılavuzları
R410A Split serisi

Türkçe



Precauzioni di Sicurezza

- Leggere con attenzione queste Precauzioni di Sicurezza per garantire una corretta installazione.
 - Questo manuale classifica le precauzioni in PERICOLO e ATTENZIONE.
- Accertarsi di seguire tutte le precauzioni riportate di seguito: sono tutte importanti per garantire la sicurezza.



⚠ PERICOLO..... Il mancato rispetto delle PERICOLO potrebbe causare gravi conseguenze, come la morte o gravi ferite.

⚠ ATTENZIONE... La mancata osservanza dei messaggi di ATTENZIONE in alcuni casi può avere gravi conseguenze.

- In tutto il Manuale, vengono utilizzati i seguenti simboli di sicurezza:

 Accertarsi di seguire questa istruzione.	 Accertarsi di stabilire un collegamento a terra.	 Non tentare mai.
--	--	--



- Dopo aver completato l'installazione, testare l'unità per verificare eventuali errori di installazione. Fornire all'utente istruzioni adeguate a proposito dell'uso e della pulizia dell'unità conformemente al Manuale d'uso.

⚠ PERICOLO	
• L'installazione deve essere eseguita solo dal rivenditore o da un altro tecnico. Un'installazione non corretta può provocare perdite, scosse elettriche o incendi.	
• Installare il condizionatore d'aria conformemente alle istruzioni fornite in questo manuale. Un'installazione non completa può provocare perdite, scosse elettriche o incendi.	
• Accertarsi di utilizzare i componenti di installazione in dotazione o specificati. L'uso di altri componenti può causare danni, perdite d'acqua, scosse elettriche o incendi.	
• Installare il condizionatore d'aria su una base solida che possa sostenere il peso dell'unità. Una base inadeguata o un'installazione incompleta possono causare danni nel caso che l'unità cada dalla base.	
• I collegamenti elettrici devono essere realizzati in conformità con il manuale di installazione e le norme nazionali relative agli impianti elettrici o in conformità con una provata esperienza. Una capacità insufficiente o un lavoro elettrico non completo possono causare scosse elettriche o incendi.	
• Accertarsi di utilizzare un circuito elettrico dedicato. Non utilizzare mai un'alimentazione elettrica usata da un'altra applicazione.	
• Per i collegamenti elettrici, usare un cavo lungo abbastanza da coprire l'intera distanza senza prolunghie. Non utilizzare nessuna prolunga. Non inserire altri carichi sull'alimentazione elettrica, utilizzare un circuito elettrico dedicato. (La non osservanza di queste norme può causare riscaldamento anomalo, scosse elettriche o incendi.)	
• Per il collegamento tra l'unità interna e quella esterna, utilizzare i fili specificati. Bloccare saldamente i fili di interconnessione in modo che i morsetti non subiscano pressioni esterne. Un collegamento o un bloccaggio incompleti potrebbero causare surriscaldamento dei morsetti o incendi.	
• Dopo aver collegato i fili all'unità e tra di loro e dopo averli alimentati, accertarsi di sistemarli in modo che non esercitino pressioni eccessive sui coperchi o sui pannelli elettrici. Installare i coperchi sopra i fili. Un'installazione incompleta dei coperchi potrebbe causare surriscaldamento, scosse elettriche o incendi.	
• Se durante l'opera di installazione si è verificata una perdita di refrigerante, ventilare la stanza. (Il refrigerante produce un gas tossico, se esposto alle fiamme.)	
• Dopo aver completato l'installazione, controllare che non ci sia nessuna perdita di refrigerante. (Il refrigerante produce un gas tossico, se esposto alle fiamme.)	
• Quando si installa o si riposiziona il sistema, accertarsi di mantenere il circuito di raffreddamento libero da sostanze diverse dal refrigerante specificato (R410A), come aria. (La presenza di aria o di qualsiasi altra sostanza estranea nel circuito di raffreddamento provoca un aumento anomalo della pressione o una rottura, causando danni.)	
• Durante la decompressione, fermare il compressore prima di rimuovere le tubazioni del refrigerante. Se la valvola di arresto viene aperta durante la decompressione quando il compressore è ancora in funzione, allorché le tubazioni del refrigerante sono rimosse l'aria viene aspirata e la pressione nel circuito di refrigerazione raggiunge livelli fuori norma con conseguenti rischi di rottura del sistema e anche infortuni alle persone.	
• Durante l'installazione, prima di attivare il compressore bisogna attaccare saldamente le tubazioni del refrigerante. Se la valvola di arresto viene aperta durante la decompressione quando il compressore non è collegato, allorché il compressore viene attivato l'aria viene aspirata e la pressione nel circuito di refrigerazione raggiunge livelli fuori norma con conseguenti rischi di rottura del sistema e anche infortuni alle persone.	
• Accertarsi di effettuare un collegamento a terra. Non collegare la messa a terra dell'unità con una tubatura, con uno scaricatore a terra o con la messa a terra di una linea telefonica. Una messa a terra non completa può causare scosse elettriche, o incendio. Una grossa sovratensione derivata da un fulmine o da altre cause può causare danni al condizionatore d'aria.	
• Non mancare di installare un interruttore di collegamento a terra. Non installando un interruttore di collegamento a terra si corre il rischio di scosse elettriche, o incendio.	

⚠ ATTENZIONE	
• Non installare il condizionatore d'aria in un posto dove ci sia pericolo di esposizione a perdite di gas infiammabile. Se ci sono perdite di gas e il gas si raccoglie intorno all'unità, esso potrebbe innescare incendi.	
• Installare un tubo di scarico in conformità alle istruzioni di questo manuale. Un tubo di scarico inadeguato può causare allagamenti.	
• Serrare il dado svasato seguendo il metodo specificato, ad esempio mediante una chiave torsionometrica. Se si serra eccessivamente il dado svasato, dopo un certo tempo esso può incrinarsi causando perdite del refrigerante.	
• Assicurarsi di adottare tutte le necessarie misure al fine di evitare che l'unità esterna diventi un rifugio per i piccoli animali. I piccoli animali potrebbero venire in contatto con le parti elettriche e potrebbero essere la causa di malfunzionamenti, fumo o incendi. Dare istruzioni al cliente di tenere pulita l'area intorno all'unità.	

Accessori

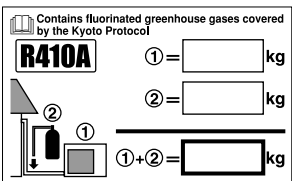
Accessori forniti con l'unità per esterni:

(A) Manuale di installazione	1	(B) Calotta di drenaggio (Modelli a pompa di calore)	1
(C) Etichetta di carica del refrigerante 	1		
(D) Etichetta multilingue sui gas serra fluorinati 	1	Presente sulla custodia di rivestimento inferiore.	

Precauzioni per la selezione della posizione

- 1) Scegliere un punto sufficientemente solido da sostenere il peso e la vibrazione dell'unità, in cui il rumore dell'operazione non sia amplificato.
- 2) Scegliere una posizione in cui l'aria calda scaricata dall'unità o il rumore dell'operazione non provochino fastidi ai vicini dell'utente.
- 3) Evitare il posizionamento nelle vicinanze di una camera da letto e simili, in modo che il rumore dell'operazione non provochi disturbi.
- 4) Deve esistere spazio sufficiente per il trasporto dell'unità all'interno e all'esterno della sede.
- 5) Deve esistere spazio sufficiente per permettere il passaggio dell'aria; nessuna ostruzione deve essere presente attorno all'ingresso e all'uscita dell'aria.
- 6) La sede deve essere tale che nelle sue vicinanze non esista la possibilità di dispersione di gas infiammabili.
- 7) Installare le unità, i cavi di alimentazione e i cavi tra le unità ad una distanza di almeno 3 metri dagli apparecchi televisivi e radiofonici. Tale misura serve ad evitare interferenze alle immagini e ai suoni (è possibile che i rumori siano ascoltati anche a distanze maggiori di 3 metri, a seconda delle condizioni delle onde radio).
- 8) Nelle zone costiere o in altri luoghi con atmosfera salina di gas solfato, la corrosione potrebbe abbreviare la durata del condizionatore d'aria.
- 9) Poiché il drenaggio fuoriesce dall'unità per esterni, non porre al di sotto dell'unità alcun oggetto che debba essere tenuto lontano dall'umidità.

NOTA

Non sono possibili l'installazione a soffitto o quella impilata.

ATTENZIONE

Quando il condizionatore è fatto funzionare in condizioni di temperatura ambientale esterna bassa, seguire le istruzioni esposte nel seguito.

- 1) Per evitare l'esposizione al vento, installare l'unità esterna con il lato aspirazione rivolto verso il muro.
- 2) Non installare mai l'unità esterna in un luogo in cui il lato aspirazione possa essere esposto direttamente al vento.
- 3) Per evitare l'esposizione al vento, installare una lastra deflettrice sul lato dello scarico dell'aria dell'unità esterna.
- 4) In aree soggette a forti nevicate, scegliere un luogo d'installazione al riparo dalla neve.

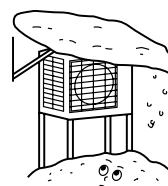

- Costruire un riparo largo.
- Costruire un piedistallo.

Installare l'unità abbastanza in alto da terra perché non corra il rischio di essere seppellita per una forte nevicata.

Disegni dell'installazione dell'unità esterna

Massima lunghezza consentita	15m
Minima lunghezza consentita	1,5m
Massima altezza consentita	12m
Refrigerante aggiuntivo richiesto per un tubo di raffreddamento più lungo di 10m.	20g/m
Tubo del gas	D.E. 9,5mm
Tubo del liquido	D.E. 6,4mm

- * Accertarsi di aggiungere la quantità corretta di refrigerante aggiuntivo. In caso contrario si potrebbe riscontrare una riduzione delle prestazioni.
- * Per evitare il rumore dall'unità esterna e le vibrazioni, si consiglia che le tubature siano lunghe almeno 1,5m.
(Vibrazioni e rumori meccanici dipendono da come l'unità è installata e dove è utilizzata.)

Avvolgere il tubo di isolamento da cima a fondo con nastro di finitura.

ATTENZIONE

Regolare la lunghezza delle tubature da 1,5m a 15m.

Coperchio valvola d'intercettazione

- **Rimozione del coperchio della valvola d'intercettazione.**
 - Rimuovere la vite del coperchio della valvola d'intercettazione.
 - Far scivolare lo sportellino verso il basso per rimuoverlo.
- **Applicazione del coperchio della valvola d'intercettazione.**
 - Inserire la parte superiore del coperchio della valvola d'intercettazione nell'unità esterna da installare.
 - Serrare le viti.

In luoghi dove è possibile poco scarico, utilizzare basi a blocchi per l'unità esterna. Regolare l'altezza del piede fino a che l'unità è a livello. Altrimenti, potrebbe verificarsi perdita o ristagno d'acqua.

Lasciare spazio per la tubazione e per la parte elettrica

Se esiste il pericolo che l'unità cada, utilizzare bulloni per il piede o fili.

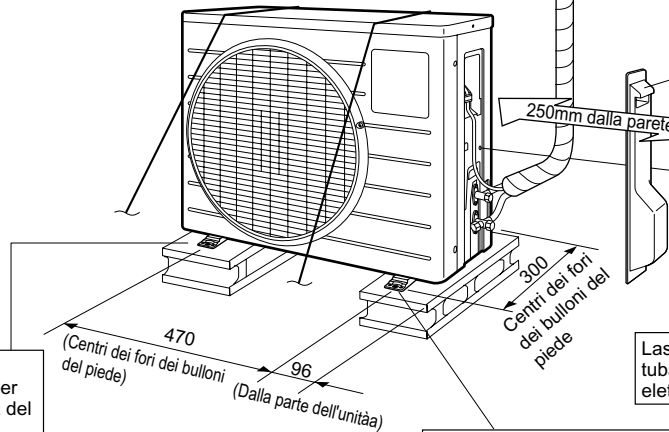

Unità: mm

Linee guida per l'installazione

- Dove un muro o un altro ostacolo si trova nella via dell'ingresso o dello scarico d'aria dell'unità esterna, seguire le direttive indicate sotto.
- In tutti gli schemi di installazione indicati di seguito, l'altezza della parete dal lato di scarico non deve essere superiore a 1200mm.

Parete di fronte a un lato

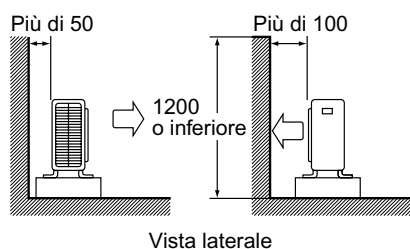

Parete di fronte a due lati

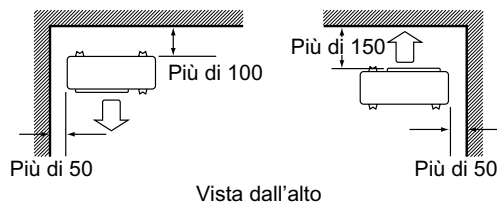

Parete di fronte a tre lati

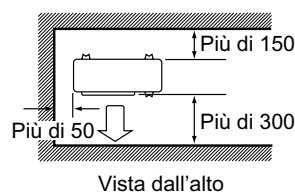

Unità: mm

Precauzioni Per L'installazione

- Controllare che la superficie di installazione sia solida e orizzontale in modo che l'unità, una volta installata, non produca vibrazioni o rumore.
- Fissare saldamente l'unità mediante i bulloni di ancoraggio secondo il disegno di ancoraggio della. (Preparare quattro serie di bulloni di ancoraggio, dadi e rondelle M8 o M10, tutti disponibili in commercio.)
- Si consiglia di avvitare i bulloni di ancoraggio fino a quando essi sporgono di 20mm dalla superficie della base di appoggio.

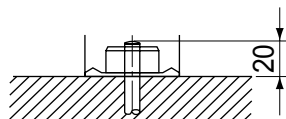

Installazione dell'unità esterna

1. Installazione di un'unità esterna.

- 1) Per l'installazione dell'unità esterna fare riferimento alla voce "Precauzioni per la selezione della posizione" e allo "Disegni dell'installazione dell'unità esterna".
- 2) Qualora si renda necessaria la posa in opera di uno scarico, attenersi alle procedure indicate di seguito.

2. Scarico (solamente per il modello a pompa di calore).

- 1) Per lo scarico, usare un tappo di scarico.
- 2) Se l'attacco di scarico è coperto da una base che sale o dalla superficie del pavimento, sistemare basi aggiuntive per il piede di almeno 30mm di altezza sotto i piedi dell'unità esterna.
- 3) Nelle zone fredde, non utilizzare un tubo flessibile di scarico con l'unità esterna. (altrimenti, l'acqua di scarico potrebbe gelare, ostacolando le prestazioni del riscaldamento.)

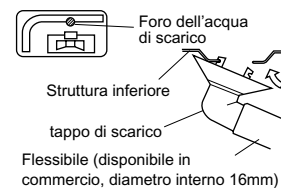

3. Svasatura dell'estremità del tubo.

- 1) Tagliare l'estremità del tubo con un utensile da taglio per tubi.
- 2) Rimuovere la bavatura con la superficie tagliata rivolta verso il basso, in modo che i trucioli non entrino nel tubo.
- 3) Mettere il dado per svasatura sul tubo.
- 4) Svasare il tubo.
- 5) Controllare che la svasatura sia stata effettuata in modo corretto.

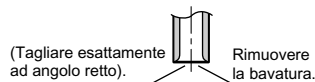

Svasatura

Impostare esattamente nella posizione mostrata sotto.

A	Attrezzo per svasatura R410A		Attrezzo per svasatura tradizionale	
	Tipo a innesto	Tipo a innesto (Tipo rigido)	Tipo con dado ad alette (Tipo imperiale)	
A	0-0,5mm	1,0-1,5mm	1,5-2,0mm	

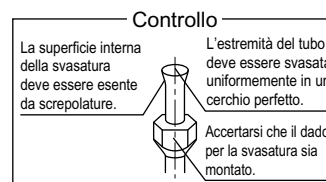

⚠ PERICOLO

- 1) Non applicare olio minerale sulla parte svasata.
- 2) Evitare che dell'olio minerale penetri nel sistema in quanto ridurrebbe la durata di vita delle unità.
- 3) Non riutilizzare tubi già usati in precedenti installazioni. Utilizzare solo parti originali consegnate con l'unità.
- 4) Per mantenere nelle migliori condizioni il sistema per l'intera durata di vita non bisogna installare un deumidificatore sull'unità a R410A.
- 5) Il materiale di deumidificazione potrebbe dissolvere e danneggiare il sistema.
- 6) Una svasatura incompleta può causare perdite di gas refrigerante.

4. Tubazione di raffreddamento.

⚠ ATTENZIONE

- 1) Usare il dado svasato fissato all'unità principale. (Onde evitare la fessurazione del dado svasato causata dal deterioramento del tempo.)
- 2) Onde evitare la fuoriuscita di gas, applicare l'olio refrigerante esclusivamente sulla superficie interna della svasatura. (Usare l'olio refrigerante per R410A.)
- 3) Utilizzare chiavi torsiometriche per stringere i dadi svasati, per prevenire danni ai dadi svasati e fuoriuscite di gas.

Allineare i centri di entrambe le svasature e stringere i dadi svasati di 3 o 4 giri a mano. Quindi, stringerli del tutto con chiavi torsiometriche.

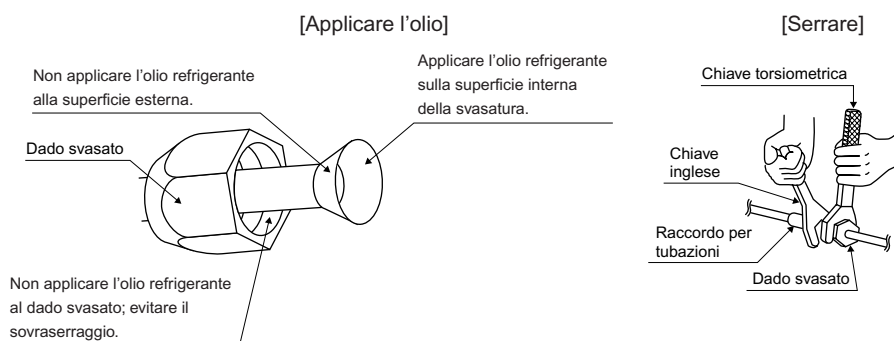

Coppia di serraggio dei dadi per la svasatura		Coppia di serraggio coperchio valvola	
Lato del gas	Lato del liquido	Lato del gas	Lato del liquido
3/8 di pollice	1/4 di pollice	3/8 di pollice	1/4 di pollice
32,7-39,9N • m (333-407kgf • cm)	14,2-17,2N • m (144-175kgf • cm)	21,6-27,4N • m (220-280kgf • cm)	21,6-27,4N • m (220-280kgf • cm)
		Coppia di serraggio coperchio dell'attacco di servizio	10,8-14,7N • m (110~150kgf • cm)

Installazione dell'unità esterna

5. Purificazione dell'aria e controllo delle perdite di gas.

- Al termine della posa in opera delle tubazioni occorre effettuare lo spurgo dell'aria e il controllo delle perdite di gas.

⚠ PERICOLO

- Non mescolare nessuna sostanza con il refrigerante specificato (R410A) nel ciclo di raffreddamento.
- In caso di perdita di gas refrigerante, ventilare il locale al più presto in modo da far cambiare l'aria viziata.
- L'R410A, e lo stesso vale per altri refrigeranti, deve sempre essere recuperato e assolutamente non deve essere liberato a contaminare l'ambiente.
- Usare una pompa d'aspirazione esclusivamente per l'R410A. Utilizzare la stessa pompa d'aspirazione per refrigeranti di tipo diverso potrebbe danneggiare la pompa o l'unità.

- Se si utilizza del refrigerante aggiuntivo, eseguire la purificazione dell'aria dai tubi di raffreddamento e dall'unità interna usando una pompa a vuoto e poi caricare il refrigerante aggiuntivo.
- Utilizzare una chiave esagonale (4mm) per far funzionare l'asticella della valvola di chiusura.
- Tutti i giunti dei tubi di raffreddamento dovrebbero essere stretti con una chiave a serraggio dotata della coppia di serraggio specificata.

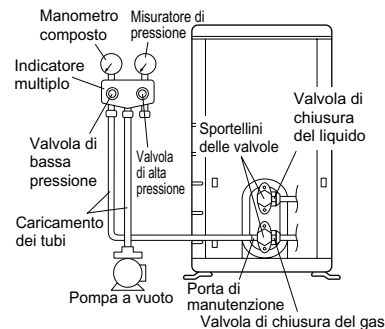

1) Collegare il lato della sporgenza del tubo flessibile di carico (che deriva dal collettore del manometro) alla porta di manutenzione della valvola di chiusura del gas.



2) Aprire completamente la valvola di bassa pressione (Lo) del collettore del manometro e chiudere completamente la relativa valvola di alta pressione (Hi). (In seguito non è più necessario intervenire sulla valvola di alta pressione.)



3) Azionare la pompa a vuoto ed accertarsi che il manometro composto legga $-0,1\text{MPa}$ (-76cmHg) *1.



4) Chiudere la valvola di bassa pressione (Lo) del collettore del manometro e arrestare la pompa a vuoto. (Conservare le cose in questo modo per qualche minuto, per accertare che la lancetta del manometro composto non torni indietro.) *2.



5) Rimuovere i coperchi della valvola di chiusura del liquido e della valvola di chiusura del gas.



6) Ruotare di 90° in senso antiorario l'asticella della valvola di chiusura del liquido con una chiave esagonale, per aprire la valvola. Chiuderla dopo 5 secondi e controllare se esistono perdite di gas. Usando acqua saponata, controllare la presenza di perdite di gas nella svasatura dell'unità interna, nella svasatura dell'unità esterna e nelle aste delle valvole. Dopo aver completato il controllo, asciugare tutta l'acqua saponata.



7) Scollegare il tubo flessibile di carico dalla porta di manutenzione della valvola di chiusura del gas, quindi aprire completamente le valvole di chiusura del liquido e del gas. (Non tentare di ruotare l'asta della valvola al di là del punto di arresto.)



8) Serrare gli sportellini delle valvole e fissare i coperchi delle porte delle valvole per la chiusura del liquido e del gas con una chiave torsiometrica alle coppie specificate.

*1. Lunghezza del tubo a confronto con il tempo di funzionamento della pompa a vuoto.

Lunghezza tubo	Fino a 15 metri
Tempo di funzionamento	Non meno di 10 min.

*2. Se la lancetta del manometro composto torna indietro, il refrigerante potrebbe contenere dell'acqua oppure potrebbe esserci un giunto di tubazione allentato. Controllare tutti i giunti delle tubazioni e serrare nuovamente i dadi a seconda delle necessità, quindi ripetere i passaggi da 2) a 4).

6. Rabbocco del refrigerante.

Verificare sulla targhetta della macchina il tipo di refrigerante da utilizzare.

Precauzioni per l'aggiunta di R410A

Aggiungere refrigerante liquido nel tubo del liquido.

Trattandosi di un refrigerante misto, l'aggiunta in forma gassosa può causare variazioni della composizione del refrigerante e impedire un funzionamento normale.

- 1) Prima del rabbocco, controllare se il cilindro è dotato di sifone o meno. (Esso deve recare un'indicazione del genere "dotato di sifone di riempimento del liquido".)

Riempimento di un cilindro dotato di sifone

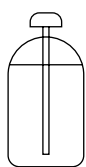

Durante il riempimento disporre il cilindro in posizione verticale.

(All'interno è presente un sifone a tubo, e pertanto non occorre che il cilindro sia ribaltato per introdurre il liquido.)

Riempimento di altri cilindri



Durante il riempimento ribaltare il cilindro.

- Utilizzare gli utensili per R410A, per garantire la pressione corretta e impedire l'ingresso di corpi estranei.

Informazioni importanti sul refrigerante utilizzato

Questo prodotto contiene gas fluorurati ad effetto serra inclusi nel protocollo di Kyoto. Non liberare tali gas nell'atmosfera.

Tipo di refrigerante: **R410A**

Valore GWP⁽¹⁾: **1975** ⁽¹⁾GWP = potenziale di riscaldamento globale

Compilare con inchiostro indelebile,

- ① la carica di refrigerante di fabbrica del prodotto,
 - ② la quantità di refrigerante aggiuntiva nel campo e
 - ①+② la carica di refrigerante totale
- sull'etichetta di carica del refrigerante fornita con il prodotto.

L'etichetta compilata deve essere collocata in prossimità della porta di carica del prodotto (ad esempio, nell'interno del coperchio della valvola d'intercezione).

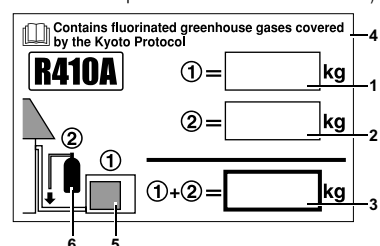

- 1 carica di refrigerante di fabbrica del prodotto: vedi targhetta con il nome dell'unità
- 2 quantità di refrigerante aggiuntiva nel campo
- 3 carica di refrigerante totale
- 4 Contiene gas fluorurati ad effetto serra inclusi nel protocollo di Kyoto
- 5 unità esterna
- 6 cilindro del refrigerante e collettore di carica

NOTA

L'applicazione nazionale della normativa dell'UE su alcuni gas serra fluorinati potrebbe richiedere l'utilizzo della lingua nazionale ufficiale adeguata sull'apparecchio. Con l'apparecchio viene infatti fornita un'etichetta multilingue aggiuntiva sui gas serra fluorinati. Le istruzioni sono riportate sul retro dell'etichetta.

7. Posa in opera delle tubazioni del refrigerante.

7-1 Precauzioni nel lavoro con le tubazioni.

- 1) Proteggere l'estremità aperta del tubo dalla polvere e dall'umidità.
- 2) Tutte le curve dei tubi dovrebbero essere meno angolate possibile: per piegare i tubi utilizzare un attrezzo piegatubi.

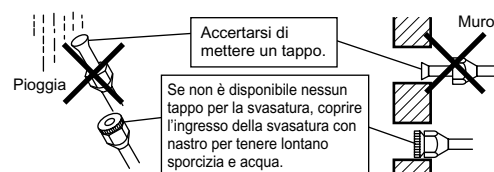

7-2 Selezione di materiali di rame e termoisolanti.

Quando si utilizzano tubi e raccordi di rame commerciali, osservare le norme seguenti:

- 1) Materiale di isolamento: polietilene espanso
Potenza di trasferimento del calore: da 0,041 a 0,052W/mK (da 0,035 a 0,045kcal/(mh •°C))
La temperatura della superficie dei tubi del gas refrigerante raggiunge un massimo di 110° C.
Scegliere materiali termoisolanti che sopportino questa temperatura.
- 2) Accertarsi di isolare sia la tubazione del gas che quella del liquido e di attenersi alle dimensioni di isolamento riportate sotto.

Lato del gas	Lato del liquido	Isolamento termico per la tubazione del gas	Isolamento termico per la tubazione del liquido
D.E. 9,5mm	D.E. 6,4mm	D.I. 12-15mm	D.I. 8-10mm
Raggio di piegatura minimo		Spessore 10mm min.	
30mm minimo			
Spessore 0,8mm (C1220T-O)			

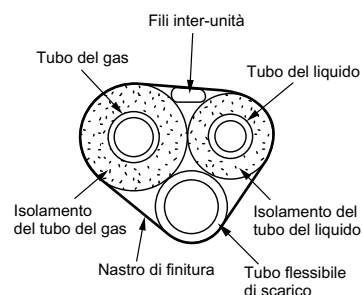

- 3) Come tubi del gas e del liquido refrigerante, usare tubi distinti, termicamente isolati.

Operazioni di Evacuamento

Per la salvaguardia dell'ambiente, eseguire la decompressione prima dei trasferimenti o dello smaltimento dell'unità.

- 1) Rimuovere i copriavvola delle valvole di arresto della fase liquida e di quella gassosa.
- 2) Avviare il funzionamento nella modalità raffreddamento forzato.
- 3) Dopo cinque o dieci minuti, chiudere la valvola di arresto della fase liquida mediante una chiave esagonale.
- 4) Dopo due o tre minuti chiudere la valvola di arresto della fase gassosa e arrestare il funzionamento nella modalità raffreddamento forzato.

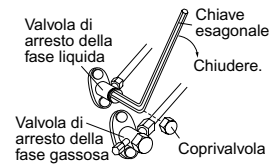

Come forzare la modalità di raffreddamento

■ Uso del tasto di avvio/arresto dell'unità interna

Premere il tasto di avvio/arresto dell'unità interna per almeno cinque secondi. (Il condizionatore inizia a funzionare.)

- Il funzionamento in modalità di raffreddamento forzato si arresterà automaticamente dopo circa 15 minuti. Per forzare il funzionamento di prova, premere il tasto di avvio/arresto dell'unità interna.

■ Uso del telecomando dell'unità principale

- 1) Premere il tasto "avvio/arresto". (Il condizionatore inizia a funzionare.)
- 2) Premere il tasto della temperatura ▲▼ e il tasto di "selezione funzionamento" nello stesso tempo.
- 3) Premere due volte il tasto di "selezione funzionamento".
(Viene visualizzato il simbolo γ e l'unità passa in modalità di funzionamento di prova.)
- 4) Premere il tasto di "selezione funzionamento" per riportare la modalità operativa al raffreddamento.
 - Il funzionamento in modalità di raffreddamento si arresterà automaticamente dopo circa 30 minuti. Per forzare l'arresto del funzionamento di prova, premere il tasto di avvio/arresto.

ATTENZIONE

- 1) Quando si preme l'interruttore, non toccare la morsettiera. È presente alta tensione, per cui si può incorrere in una folgorazione.
- 2) Dopo aver chiuso la valvola d'intercettazione lato del liquido, chiudere la valvola d'intercettazione lato del gas entro tre minuti, quindi arrestare il funzionamento forzato.

Cablaggio

⚠ PERICOLO

- 1) Non usare fili elettrici con derivazioni, fili elettrici a corda, cavi di prolunga, o collegamenti da prese multiple, perché sarebbero causa di surriscaldamento, scosse elettriche, o incendio.
 - 2) All'interno del prodotto non si devono utilizzare parti elettriche acquistate localmente. (Non collegare l'alimentazione per la pompa di scarico, ecc., alla morsettieria.) In caso contrario è possibile provocare folgorazioni o incendi.
 - 3) Installare un rivelatore di perdite verso terra elettrica. (Uno capace di sopportare le armoniche d'alta frequenza.) (Quest'unità utilizza un inverter, e pertanto deve essere dotata di un rivelatore di perdite verso terra elettrica capace di sopportare le armoniche d'alta frequenza che altrimenti sarebbero causa di malfunzionamento del rivelatore stesso.)
 - 4) Usare un interruttore del tipo a disconnessione di tutti i poli e che abbia una distanza tra i punti di contatto di almeno 3mm.
- Non portare su ON l'interruttore di sicurezza fino al termine del lavoro.

- 1) Spelare l'isolamento dal filo (20mm).
- 2) Collegare i fili all'unità esterna e a quella interna **in modo che i numeri dei morsetti corrispondano**. Serrare saldamente le viti dei morsetti. A questo scopo si consiglia di utilizzare un cacciavite a testa piatta. Le viti sono contenute nella confezione della morsettieria.

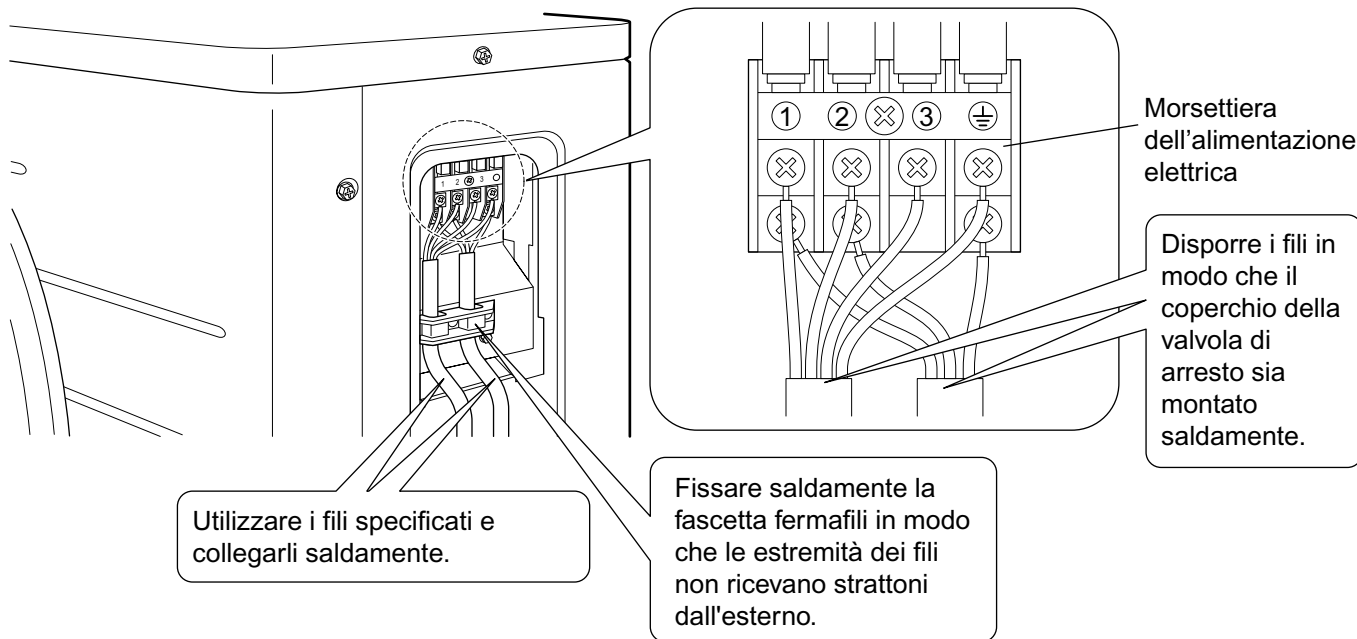
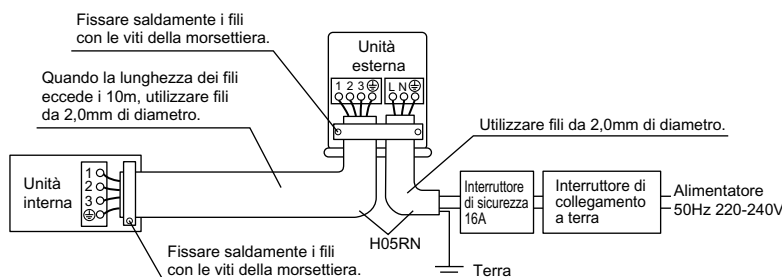

Nell'eseguire i collegamenti elettrici alla morsettieria di alimentazione elettrica, tenere conto delle osservazioni menzionate sopra.

Precauzioni da adottare per i collegamenti elettrici di alimentazione.

Per il collegamento alla morsettieria di alimentazione elettrica, utilizzare un morsetto rotondo a grinze. Qualora ciò sia impossibile, attenersi alle seguenti istruzioni.

Inserire i morsetti rotondi a grinze sui fili fino alla parte coperta e fissarli al loro posto.

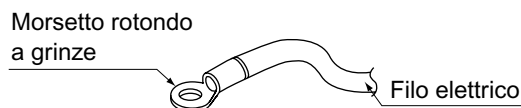

Cablaggio

⚠ ATTENZIONE

Quando si collegano i fili alla morsettiere mediante un filo a un solo conduttore, accertarsi di effettuare l'arricciatura. I problemi di posa in opera possono causare surriscaldamenti e incendi.

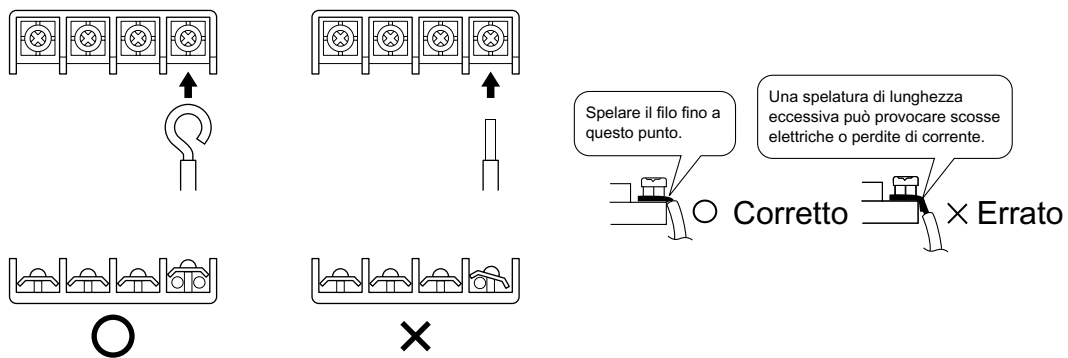

A proposito delle interconnessioni e dei cavi di alimentazione

3) Tirare il filo e accertarsi che non si scollegi, quindi fissarlo in posizione mediante un fermafili.

Funzionamento di prova e controllo finale

1. Operazioni di prova e test.

1-1 Misurare il voltaggio dell'alimentazione e accertarsi che rientri nella gamma specificata.

1-2 Le operazioni di prova dovrebbero essere eseguite sia in modalità raffreddamento (COOL) che in modalità riscaldamento (HEAT).

■ Per la pompa di riscaldamento

• In modalità raffreddamento (COOL), selezionare la temperatura più bassa programmabile; in modalità riscaldamento (HEAT) selezionare la temperatura più alta programmabile.

- 1) Le operazioni di prova possono essere disabilitate sia nell'una che nell'altra modalità, a seconda della temperatura della stanza.
- 2) Dopo aver completato le operazioni di prova, impostare la temperatura ad un livello normale. (da 26°C a 28°C in modalità raffreddamento (COOL), da 20°C a 24°C in modalità riscaldamento (HEAT).)
- 3) Per protezione, il sistema disattiva il riavvio per 3 minuti dopo che è stato spento.

■ Solo per il raffreddamento

• Selezionare la temperatura più bassa programmabile.

- 1) Le operazioni di prova possono essere disabilitate in modalità di raffreddamento (COOL), a seconda della temperatura della stanza.
- 2) Dopo aver completato le operazioni di prova, impostare la temperatura a un livello normale (da 26°C a 28°C).
- 3) Per protezione, il sistema disattiva il riavvio per 3 minuti dopo che è stato spento.

1-3 Eseguire le operazioni di test in conformità con il manuale d'uso per accertare che tutte le funzioni e tutti i componenti, come il movimento delle feritoie di ventilazione, funzionino correttamente.

- In modalità standby il condizionatore d'aria consuma una piccola quantità di energia. Se si pensa di non utilizzare il sistema per un certo tempo dopo l'installazione, spegnere l'interruttore per eliminare l'inutile spreco di corrente.
- L'interruttore scatta per interrompere la corrente al condizionatore d'aria, ma il sistema ripristinerà la modalità originale di funzionamento quando l'interruttore verrà di nuovo attivato.

2. Elementi da testare.

Elementi da testare	Sintomo (Display diagnostico su telecomando)	Controllo
Le unità interna ed esterna sono installate correttamente su basi solide.	Caduta, vibrazioni, rumore	
Nessuna perdita di gas refrigerante.	Funzione di raffreddamento/ riscaldamento incompleta	
I tubi del gas e del liquido refrigerante e le prolunghe del tubo flessibile di scarico interno sono termoisolati.	Perdite d'acqua	
L'impianto di scarico è installato correttamente.	Perdite d'acqua	
Il sistema è collegato a terra correttamente.	Dispersione di corrente	
Per le connessioni dei fili sono stati utilizzati i fili specificati.	L'unità non funziona o danni da surriscaldamento	
L'ingresso e lo scarico di aria dell'unità interna hanno uno spazio di aria aperta. Le valvole di chiusura sono aperte.	Funzione di raffreddamento/ riscaldamento incompleta	
L'unità interna riceve correttamente i segnali del telecomando.	L'unità non funziona	

DAIKIN INDUSTRIES, LTD.

Head office:
Umeda Center Bldg., 2-4-12, Nakazaki-Nishi,
Kita-ku, Osaka, 530-8323 Japan

Tokyo office:
JR Shinagawa East Bldg., 2-18-1, Konan,
Minato-ku, Tokyo, 108-0075 Japan
http://www.daikin.com/global_ac/

DAIKIN EUROPE NV

Zandvoordestraat 300, B-8400 Oostende, Belgium



Two-dimensional bar code is a code for manufacturing.

3P207974-1D

M07B026C (0911) HT