

**DAIKIN**

# INSTALLATION MANUAL

## R410A Split Series

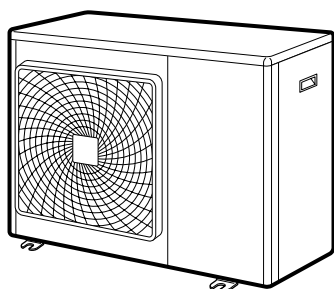

### Models

**RXS71FAV1B8    RKS71FAV1B**

**RX71GV1B8      RKS71FV1B**

**RXS71FAV1B9**

**RX71GV1B9**

**RXS71FAV1B**

**RXS71FV1B**

**RX71GV1B**

Installation manual  
R410A Split series

**English**

Installationsanleitung  
Split-Baureihe R410A

**Deutsch**

Manuel d'installation  
Série split R410A

**Français**

Montagehandleiding  
R410A Split-systeem

**Nederlands**

Manual de instalación  
Serie Split R410A

**Español**

Manuale d'installazione  
Serie Multiambienti R410A

**Italiano**

Εγχειρίδιο εγκατάστασης  
διαιρούμενης σειράς R410A

**Ελληνικά**

Manual de Instalação  
Série split R410A

**Portugues**

Руководство по монтажу  
Серия R410A с раздельной установкой

**Русский**

Montaj kılavuzları  
R410A Split serisi

**Türkçe**



# Güvenlik Önlemleri

- Burada açıklanan önlemler, UYARILAR ve İKAZLAR olarak sınıflandırılmaktadır. Her ikisi de güvenlikle ilgili önemli bilgiler içerir. Bütün önlemlere mutlaka uymaya dikkat ediniz.
- UYARILAR ve İKAZLAR ifadelerinin anlamı

**⚠ UYARILAR .....Bu talimatlara tam anlamıyla uymamak, yaralanma veya can kaybına neden olabilir.**



**⚠ İKAZLAR .....Bu talimatlara tam anlamıyla uymamak, duruma bağlı olarak ciddi sonuçlar doğurabilecek mal hasarı veya yaralanmaya neden olabilir.**

- Bu kılavuzda gösterilen güvenlik işaretleri aşağıdaki anlamlara sahiptir:

 Bu talimatlara kesinlikle uyun.	 Kesinlikle bir toprak bağlantısı kurun.	 Asla denemeyin.
---	---	---

- Montajı tamamladıktan sonra, hatalara karşı kontrol için bir deneme çalışması gerçekleştirin ve müşteriye kullanma kılavuzu yardımıyla klimanın kullanımı ve bakımı hakkında bilgi verin.

## ⚠ UYARILAR

- Montaj işlemini, bayiniz veya yetkili personelin yapmasını isteyin.  
Klimayı kendi başınıza monte etmeye çalışmayın. Yanlış montaj su sızıntısı, elektrik çarpması veya yangına neden olabilir.
- Klimayı bu montaj kılavuzunda yer alan talimatlara uygun olarak monte edin.  
Yanlış montaj su sızıntısı, elektrik çarpması veya yangına neden olabilir.
- Montaj işlemi için sadece belirtilen aksesuarlar ve parçaları kullanın.  
Belirtilen parçaların kullanılmaması halinde, ünitenin düşmesi, su sızıntısı, elektrik çarpması veya yangın gibi riskler mevcuttur.
- Klima cihazını ünitenin ağırlığını taşıyabilecek sağlam bir temel üzerine monte edin.  
Yetersiz dayanma gücüne sahip bir temel, ekipmanın düşmesi sonucu yaralanmaya neden olabilir.
- Elektrik işleri, ilgili yerel ve ulusal düzenlemelere ve bu montaj kılavuzundaki talimatlara uygun olarak yapılmalıdır. Kesinlikle ayrı bir güç kaynağı devresi kullanın.  
Yetersiz güç devresi kapasitesi ve uygun olmayan işçilik, elektrik çarpması veya yangına neden olabilir.
- Yeterli uzunlukta bir kablo kullanın.  
Dağılmış kablolar veya uzatma kablosu kullanmayın; aksi halde aşırı ısınma, elektrik çarpması veya yangın ortaya çıkabilir.
- Tüm kabloların sağlam bağlanmış olmasına, belirtilen kabloların kullanılmasına ve uç bağlantıları veya kablolar üzerinde yük olmamasına dikkat edin.  
Bağlantıların yanlış yapılması veya kabloların gerektiği gibi bağlanmaması, aşırı ısı birikmesine veya yangına neden olabilir.
- Güç kaynağı kablolarını çekerken ve iç ve dış üniteler arasındaki kabloları bağlarken, kabloları kontrol kutusunun kapağını sıkıca kapalı olacak şekilde konumlandırın.  
Kontrol kutusu kapağının yanlış yerleştirilmesi, elektrik çarpması, yangın veya uçların aşırı ısınmasına neden olabilir.
- Montaj sırasında soğutma gazının sızması halinde, ortamı derhal havalandırın.   
Soğutma gazı ateşle temas ederse, zehirli gazlar ortaya çıkabilir.
- Montajı tamamladıktan sonra, soğutma gazı sızıntısı olup olmadığını kontrol edin.   
Soğutma gazının odaya sızması ve fanlı ısıtıcı, fırın veya ocak gibi bir ateş kaynağı ile temas etmesi halinde, zehirli gaz ortaya çıkabilir.
- Klima cihazını monte ederken veya yerini değiştirirken, soğutucu devresinin havasını alarak içinde hava kalmamasına dikkat edin ve sadece belirtilen soğutucuyu (R410A) kullanın.  
Soğutucu devresinde hava veya başka yabancı maddelerin bulunması, ekipman hasarı ve hatta yaralanmaya yol açabilecek şekilde aşırı basınç yükselmesine neden olur.
- Montaj sırasında, kompresörü çalıştırmadan önce soğutucu borularını sağlam şekilde takın.  
Kompresör çalışırken, soğutucu boruları bağlı değilse ve kapatma vanası açıksa, içeriye hava emilerek soğutucu döngüsünde anormal basınç sebep olur ve bu da arızaya hatta yaralanmaya yol açabilir.
- Pompa durduğunda, soğutucu borularını çıkarmadan önce kompresörü durdurun.  
Pompa kapalıyken, kompresör çalışmaya devam ediyorsa ve kapatma vanası açıksa, soğutucu boruları çıkartıldığında içeriye hava emilerek soğutma devresinde anormal basınç sebep olur ve bu da arızaya hatta yaralanmaya yol açabilir.
- Klima cihazını mutlaka topraklayın.   
Üniteyi kesinlikle bir kanalizasyon borusu, paratoner veya telefon toprak kablosuna topraklamayın. Eksik topraklama elektrik çarpmasına yol açabilir.
- Kesinlikle bir toprak kaçağı kesicisi takın.  
Toprak drenaj kesicisinin takılmaması, elektrik çarpması veya yangına neden olabilir.



## ⚠ İKAZLAR

- Klima cihazını, yanıcı gaz kaçağı tehlikesinin olduğu yerlere monte etmeyin.   
Bir gaz kaçağı durumunda, gazın klima cihazının yanında birikmesi yangın çıkmasına neden olabilir.
- Bu montaj kılavuzundaki talimatları uygularken, yeterli drenajı sağlamak için drenaj borularını takın ve yoğunlaşmayı önlemek için boruları izole edin.  
Drenaj borularının yetersiz olması halinde, içeriye su sızabilir ve mal hasarına yol açabilir.
- Genişletme somunlarını, örneğin bir tork anahtarı ile, belirtilen yöntemle uygun olarak sıkın.  
Genişletme somunu çok fazla sıkılırsa, uzun bir süre sonra genişletme somunu çatlayıp gaz kaçağına neden olabilir.
- Dış ünitenin küçük hayvanlar tarafından bir sığınak olarak kullanılmasını önlemek için yeterli önlemleri aldığınızdan emin olunuz.  
Küçük hayvanlar, elektrik parçalarına temas ettiğinde arıza, duman veya yangına neden olabilir. Lütfen müşteriye, ünitenin etrafındaki alanı temiz tutması gerektiğini bildirin.
- Soğutucu devresinin sıcaklığı yüksek olacaktır, lütfen üniteler arası kabloyu, ısı olarak izole edilmemiş olan bakır borulardan uzak tutun.

- Bu cihaz uzman veya eğitimli kullanıcılar tarafından atölyelerde, hafif sanayide ve çiftliklerde ya da uzman olmayan kişiler tarafından ticari amaçlı olarak ve evde kullanım için tasarlanmıştır.
- Ses basıncı seviyesi 70 dB(A) değerinden azdır.

## Aksesuarlar

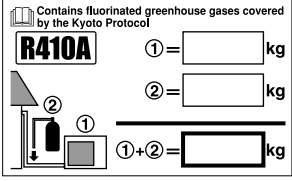
Dış ünite ile birlikte verilen aksesuarlar:

(A) Montaj kılavuzlar	1	(B) Drenaj soket grubu (YALNIZ ISI POMPASI)	1
(C) Soğutucu dolum etiketi 	1		
(D) Bir çok dilli kapsayan florlu sera gazları etiketi 	1		

## Yer Seçiminde Önlemler

- 1) Ünitenin ağırlığına ve titreşimine dayanabilecek sağlamlıkta ve çalışma gürültüsünü arttırmayacak bir yer seçin.
- 2) Dış üniteden çıkan sıcak havanın veya çalışma gürültüsünün komşularınızı rahatsız etmeyeceği bir yer seçin.
- 3) Yatak odası yakınındaki yerler gibi yerlerden uzak durun ve çalışma gürültüsünün rahatsızlık yaratmayacağı bir yer seçin.
- 4) Ünitenin içeri veya dışarı taşınabilmesi için yeterince yer olmalıdır.
- 5) Hava girişi içi yeterli yer olması ve hava giriş ve çıkış noktalarında engel olmamalıdır.
- 6) Ünitenin yakınında bir yerde alev alabilir gaz kaçağı ihtimali olmamalıdır.
- 7) Üniteleri, güç kaynağı kablolarını ve üniteler arası kabloları televizyon ve radyolardan en az 3 metre uzakta yerleştirin. Bu elektrikli aygıtlarda görüntü ve ses bozulmalarını önlemek içindir. (Radyo dalgalarının durumuna bağlı olarak, 3 metreden uzakta olduklarında da gürültü duyulabilir.)
- 8) Kıyı bölgelerinde veya sülfat gazı içeren tuzlu atmosfer olan diğer yerlerde, aşınma klima cihazının ömrünü kısaltabilir.
- 9) Drenaj dış üniteden çıktığından, ünitenin altına nemden korunması gereken hiç bir şey koymayın.

### AÇIKLAMA

Tavandan asılı halde veya yığılı olarak monte edilemez.

### ⚠ İKAZLAR

Klima cihazını düşük dış ortam sıcaklığında çalıştırırken aşağıda açıklanan talimatlara kesinlikle uyun.

- 1) Rüzgara maruz kalmayı önlemek için, dış üniteyi emiş tarafı duvara bakacak şekilde monte edin.
- 2) Dış üniteyi emiş tarafının doğrudan rüzgara maruz kalacağı bir yere asla monte etmeyin.
- 3) Rüzgara maruz kalmayı önlemek için, dış ünitenin hava tahliye tarafına bir kontrol plakası yerleştirin.
- 4) Yoğun kar yağışı alan bölgelerde, karın doğrudan üniteyi etkilemeyeceği bir montaj yeri seçin.

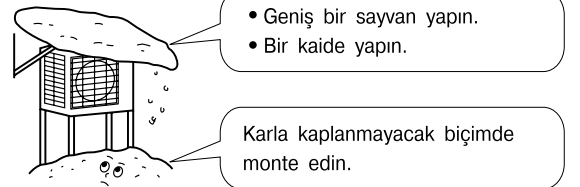

# Dış Ünite Montaj Çizimleri

Maksimum izin verilen uzunluk	30m
** Minimum izin verilen uzunluk	1,5m
Maksimum izin verilen yükseklik	20m
* Uzunluğu 10m'yi aşan boru için gerekli ek soğutucu.	20g/m
Gaz borusu	O.D. 15,9mm
Sıvı borusu	O.D. 6,4mm

- \* Kesinlikle yeterli miktarda ilave soğutucu gaz ekleyin. Bunu yapmamak verimin düşmesine neden olabilir.
- \*\* Dış üniteden gelen gürültüyü ve titreşimi önlemek için önerilen en kısa boru uzunluğu 1,5 m'dir. (Ünitenin nasıl monte edildiğine ve kullanıldığı ortama bağlı olarak mekanik gürültü ve titreşim meydana gelebilir.)

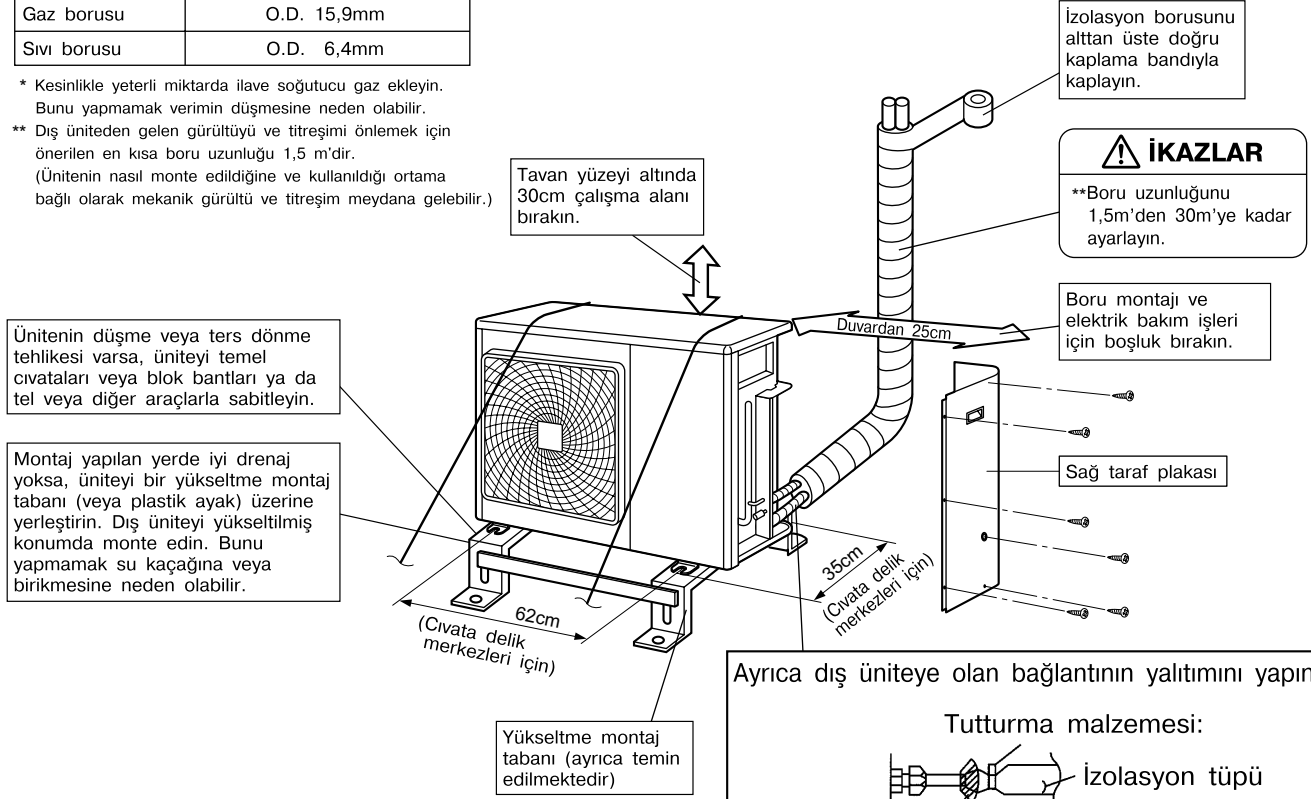

Ayrıca dış üniteye olan bağlantının yalıtımını yapın.

Tuturma malzemesi:

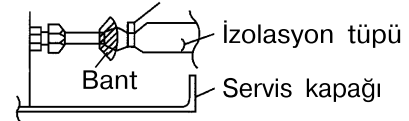

Tüm bağlantılarda bakır borularla izolasyon tüpü arasına hava girmesini önlemek için bant veya izolasyon malzemesini kullanın. Ünite yukarıya monte edilmişse bunu muhakkak yapın.

## Montaj Önlemleri

- Ünitenin montaj sonrasında herhangi bir çalışma titreşimi veya gürültüye yol açmaması için, montaj zemininin dayanıklılığını ve seviyesini kontrol edin.
- Üniteyi temel çizimine uygun olarak, temel cıvatalarıyla sağlam biçimde sabitleyin. (Piyasadan temin edebileceğiniz dört set M8 veya M10 temel cıvatası, sonum ve rondelayı hazırlayın.)
- Temel cıvatalarını uzunlukları temel yüzeyinden 20mm olana kadar vidalamanız en iyisidir.

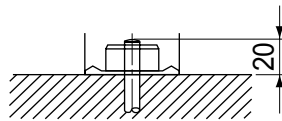

# Montaj Kuralları

- Dış ünitenin giriş veya çıkış hava akımı yönünde bir duvar veya başka bir engel olması halinde aşağıdaki montaj kurallarına uyun.
- Aşağıdaki montaj şekillerinden herhangi birinde, çıkış tarafında duvar yüksekliği en fazla 1200mm olmalıdır.

## Bir tarafa bakan duvar

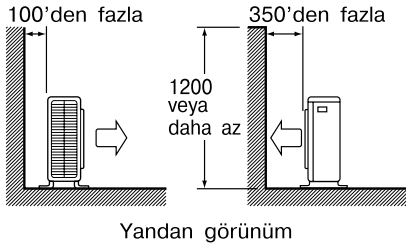

## İki tarafa bakan duvarlar

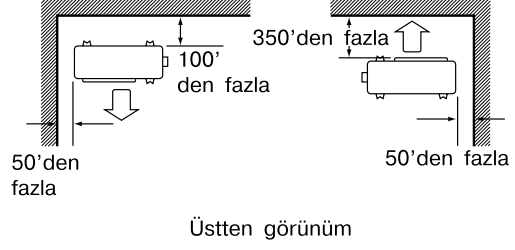

## Üç tarafa bakan duvarlar

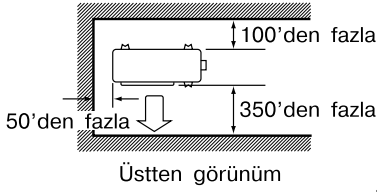

Birim: mm

# Dış Ünite Montaj

## 1. Dış Ünitenin Monte Edilmesi

- 1) Dış üniteyi monte ederken, "Yer Seçiminde Önlemler" ve "Dış Ünite Montaj Çizimleri" ne başvurun.
- 2) Drenaj işi gerekiyorsa, aşağıdaki prosedürleri izleyin.

## 2. Drenaj İşleri

- Drenaj için drenaj kapağı kullanın.
- Drenaj portunun bir montaj kasesi veya zemin yüzeyi ile kapanması halinde, dış ünitenin ayakları altına en az 100mm yükseklikte ilave ayak temelleri yerleştirin.
- Soğuk bölgelerde, dış üniteye drenaj hortumunu kullanmayın. (Aksi takdirde drenaj suyu donup düşük ısıtma verimine yol açabilir.)

- 1) Drenaj alıcı (C)'yi drenaj soketi ve drenaj başlığı çevresindeki 4 uzantının ötesinde, drenaj soketi (A)'ya ve drenaj başlığı (B)'ye takın.
- 2) Drenaj soketi ve drenaj başlıklarını uygun drenaj deliğine takın; Drenaj soketi (A)'yı drenaj deliği I'e ve drenaj başlığı (B)'yi drenaj deliği II ve III'e takın. Taktıktan sonra, saat yönünde yaklaşık 40° döndürün.

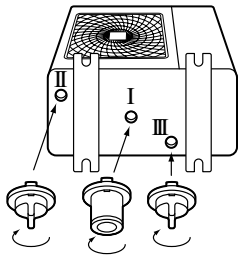

(Yanlış drenaj deliklerine takmamaya dikkat edin, aksi takdirde su kaçağı olabilir.)

(Aşağıdan görünüş)

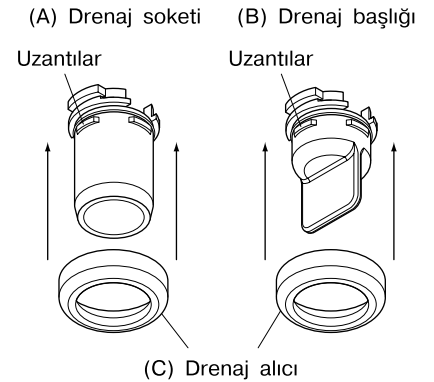

### AÇIKLAMA

Drenaj alıcı (C) drenaj soketi (A) ve drenaj başlığı (B) çevresindeki uzantıların içine düzgün bir şekilde takın. Aksi halde, su sızıntısı oluşabilir.

- 3) Piyasada satılan türden bir vinil hortumu (iç çapı 25mm) drenaj soketi (A)'ya takın.  
(Hortum çok uzunsa ve aşağı sarkıyorsa, katlanma olmaması için dikkatle sabitleyin.)
- 4) I, II, veya III kısımlarından su sızıntısı olmadığından emin olun.

### AÇIKLAMA

Dış ünitenin drenaj delikleri montaj braketi veya zemin ile kapanırsa, dış ünite ayağı altında 100mm'den fazla boş alan oluşturmak için üniteyi yükseltin.

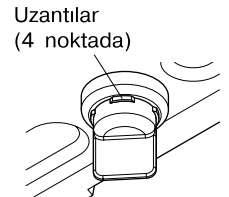
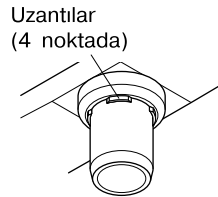

# Dış Ünite Montaj

## 3. Boru ucunun genişletilmesi

- 1) Boru ucunu bir boru kesici ile kesin.
- 2) Kesim yüzeyindeki pürüzleri, boru içine parçacıklar girmeyecek biçimde aşağı doğru giderin.
- 3) Genişletme somununu boru üzerine koyun.
- 4) Boruyu genişletin.
- 5) Genişletmenin uygun biçimde yapıldığını kontrol edin.

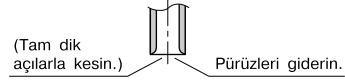

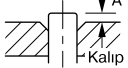
Genişletme			
Tam aşağıda gösterilen şekilde monte edin.			
	R410A için genişletme aracı	Konvansiyonel genişletme aracı	
	Kavrama tipi	Kavrama tipi (Sert tip)	Kelebek somun tipi (Imperial tip)
A	0-0,5mm	1,0-1,5mm	1,5-2,0mm

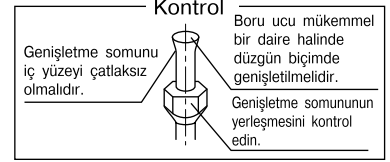

## ⚠ UYARILAR

- 1) Genişletilen kısım üzerinde madeni yağ kullanmayın.
- 2) Madeni yağın sisteme girmesini önleyin, çünkü bu ünitelerin ömrünü kısaltır.
- 3) Daha önceki montajlarda kullanılmış olan boruları asla kullanmayın. Sadece üniteyle birlikte verilen parçaları kullanın.
- 4) Kullanım ömrünün kısalması için, bu R410A ünitesine kurutucu takmayın.
- 5) Kurutma malzemesi çözülerek sisteme zarar verebilir.
- 6) Hatalı genişletme soğutucu gaz kaçağına neden olabilir.

## 4. Soğutucu boru işleri

### ⚠ İKAZLAR

- 1) Ana üniteye sabitlenmiş olan genişletme somununu kullanın. (Zaman geçtikçe bozulmaya uğrayan genişletme somununun kırılmasını önlemek için.)
- 2) Gaz kaçağını önlemek için, soğutma yağını yalnızca havşanın iç yüzeylerine uygulayın. (R410A için soğutma yağı kullanın.)
- 3) Genişletme somunlarının zarar görmesini ve gaz kaçağı oluşumunu engellemek için, genişletme somunlarını sıkıştırırken tork anahtarlarını kullanın.

Her iki havşanın merkezlerini hizalayın ve genişletme somunlarını elle 3 veya 4 dönüş sıkın. Sonra bunları tork anahtarları ile tam olarak sıkın.

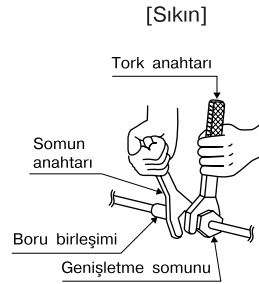
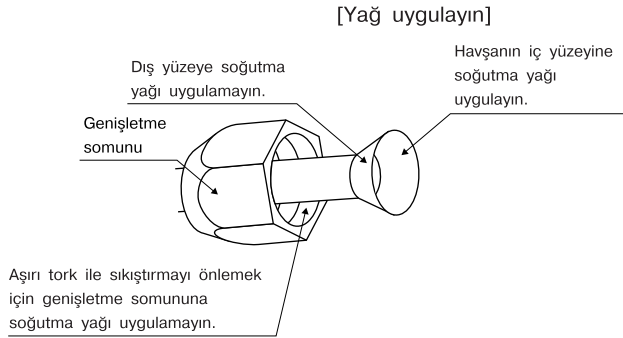

Genişletme somunu sıkma torku	
Gaz tarafı	Sıvı tarafı
5/8 inç	1/4 inç
61,8-75,4N•m (630-770kgf•cm)	14,2-17,2N•m (144-175kgf•cm)

Vana başlığı sıkma torku	
Gaz tarafı	Sıvı tarafı
5/8 inç	1/4 inç
48,1-59,7N•m (490-610kgf•cm)	21,6-27,4N•m (220-280kgf•cm)

Servis port başlığı sıkma torku	10,8-14,7N•m (110-150kgf•cm)
---------------------------------	---------------------------------

## 5. Hava Temizleme ve Gaz Kaçağının Kontrolü

- Boru işi tamamlandığında, havayı temizleyip gaz kaçağı olup olmadığı kontrol edilmelidir.

### ⚠ UYARILAR

- 1) Belirlenen soğutma gazı dışında (R410A) soğutma döngüsüne başka madde karıştırmayın.
- 2) Soğutucu gaz sızıntısı olursa, odayı en kısa sürede ve mümkün olduğunca havalandırın.
- 3) R410A, ve diğer soğutucu gazlar derhal geri toplanmalı ve asla ortama bırakılmamalıdır.
- 4) Sadece R410A için özel bir vakumlu pompa kullanın. Farklı soğutucular için aynı vakumlu pompanın kullanılması vakumlu pompaya veya üniteye zarar verebilir.

- Soğutma borularından hava temizleme durumunda soğutma gazı kullanılması halinde, ek soğutma gazı doldurun.
- Kapama vana çubuğunu kullanmak için bir altıgen anahtar (4mm) kullanın.
- Tüm soğutucu boru birleşme yerleri belirlenen sıkma torkunda bir tork anahtarı ile sıkılmalıdır.

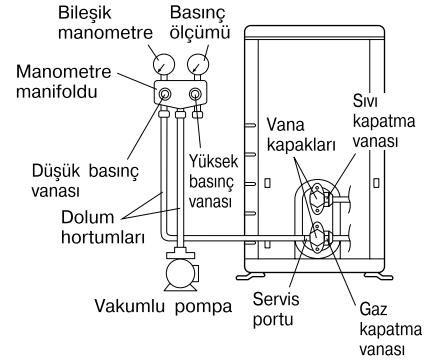

1) Dolum hortumunun (manometre manifoldundan gelen) uzantı tarafını gaz kapatma vanasının servis portuna bağlayın.



2) Manometre manifoldunun düşük basınç vanasını (Lo) tümüyle açın ve yüksek basınç vanasını (Hi) tamamen kapatın. (Yüksek basınçlı vanada daha sonra işlem gerekmez.)



3) Vakumlu pompalama yapın ve bileşim manometrenin  $-0,1\text{MPa}$  ( $-76\text{cmHg}$ )\*1 gösterdiğinden emin olun.



4) Manometre manifoldunun düşük basınç vanasını (Lo) tümüyle kapatın ve vakumlu pompalamayı durdurun. (Bileşik manometre göstergesinin geri salınım yapmadığından emin olmak için bu durumda birkaç dakika bekleyin.)\*2.



5) Sıvı kapatma vanasının ve gaz kapatma vanasının kapaklarını çıkarın.



6) Sıvı kapatma vanası çubuğunu, vanayı açmak için bir altıgen anahtarla saatin tersi yönde  $90^\circ$  derece döndürün. 5 saniye sonra kapatın, ve gaz kaçağına karşı kontrol edin. Sabunlu su kullanarak, iç ünite genişletme somunu ve dış ünite genişletme somunu ve vana çubuklarından gaz kaçağını kontrol edin. Kontrolü tamamladıktan sonra tüm sabunlu suyu silin.



7) Dolum hortumunu gaz kapatma vanasının servis portundan çıkarın, daha sonra sıvı ve gaz kapatma vanalarını tamamen açın. (Vana çubuğunu durduktan sonra daha fazla döndürmeye çalışmayın.)



8) Vana kapakları ve servis port kapaklarını sıvı ve gaz kapatma vanaları için belirlenen torklarda bir tor anahtarı ile sıkın.

\*1. Boru uzunluğu ve vakumlu pompa çalışma süresi

Boru uzunluğu	15 metreye kadar	15 metreden fazla
Çalışma süresi	10 dakika'dan az değil	15 dakika'dan az değil

\*2. Bileşik manometre göstergesi geri salınım yaparsa, soğutucu gazı su içeriyor veya gevşek boru birleşimi mevcut olabilir. Tüm boru birleşme yerlerini kontrol edin ve gerekirse somunları sıkın, sonra 2) ila 4) aşamaları yineleyin.

# Dış Ünite Montaj

## 6. Soğutucuyu yeniden doldurma

Makinenin ad plakasında kullanılacak olan soğutucu türünü kontrol ediniz.

**R410A eklerken alınması gereken önlemler**

**Gaz borusundan sıvı halde doldurunuz.**

Karışık bir soğutucu olduğundan, gaz halinde doldurmak, soğutucu bileşiminin değişmesine neden olarak, normal çalışmayı önler.

1) Doldurmadan önce, silindire bir sifon takılı olup olmadığını kontrol ediniz. (Üzerinde “sıvı doldurma sifonu takılı” veya benzeri bir yazı görüntüleniyor olmalıdır.)

Bir silindiri ekteki bir sifonla doldurma

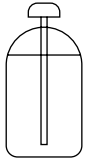

Silindiri doldurma sırasında dik tutun.

(İçeride bir sifon borusu olduğundan, silindirin sıvı doldurma sırasında üstü aşağıya gelecek şekilde olması gerekmez.)

Diğer silindirleri doldurma



Doldurma sırasında silindiri üstü aşağıya gelecek şekilde çevirin.

• Basınç sağlamak ve yabancı cisimlerin girmesini önlemek için R410A araçlarını kullandığınızdan emin olun.

### Kullanılan soğutucuya ilişkin önemli bilgiler

Bu ürün Kyoto Protokolü tarafından kapsanan florlu sera gazları içerir. Gazları atmosfere boşaltmayın.

Soğutucu tipi: **R410A**

GWP<sup>(1)</sup> değeri: **1975** <sup>(1)</sup> GWP = küresel ısınma potansiyeli

Lütfen ürünle verilen soğutucu şarj etiketi üzerine sabit mürekkep kullanarak doldurun.

- ① ürünün fabrikadaki soğutucu şarjı,
- ② sahada yüklenen ilave soğutucu miktarı ve
- ①+② toplam soğutucu şarjı

Doldurulan etiket ürünün şarj ağızı yakınına (örn. stop vanası kapağının iç kısmının üzerinde) yapıştırılmalıdır.

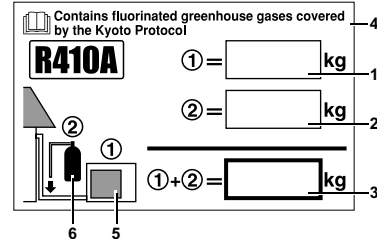

- 1 ürünün fabrikadaki soğutucu şarjı: ünite isim plakasına bakın
- 2 sahada yüklenen ilave soğutucu miktarı
- 3 toplam soğutucu şarjı
- 4 Kyoto Protokolü tarafından kapsanan florlu sera gazları içerir
- 5 dış ünite
- 6 soğutucu tüpü ve şarj manifoldu

### AÇIKLAMA

Belirli florlu sera gazları hakkındaki EU düzenlemesinin ulusal uygulaması ünite üzerinde uygun resmi ulusal dilin kullanılmasını gerektirebilir. O nedenle üniteyle birlikte ek olarak bir çok dili kapsayan florlu sera gazları etiketi verilmiştir. Yapıştırma talimatları bu etiketin arka tarafında gösterilmiştir.

## 7. Soğutucu Boruları

### 7-1 Boru İşleri Hakkında İkazlar

- 1) Borunun açık ucunu toz ve rutubete karşı koruyun.
- 2) Tüm boru bükümleri mümkün olduğu kadar yumuşak olmalıdır. Büküm için bir boru bükücü kullanın.

### 7-2 Bakır ve Isı İzolasyon malzemelerinin seçimi

Ticari bakır boru ve fittingler kullanırken, aşağıdakilere dikkat edin:

- 1) İzolasyon malzemesi: Polietilen köpük  
Isı iletkenlik oranı: 0,041 ila 0,052W/mK (0,035 ila 0,045kcal/mh·°C)  
Soğutma gaz borusunun yüzey sıcaklığı maksimum 110°C'e ulaşır.  
Bu sıcaklığa dayanıklı ısı izolasyon malzemelerini seçin.
- 2) Kesinlikle aşağıdaki şekilde gaz ve sıvı borularını izole edin ve izolasyon boyutlarını sağlayın.

Gaz tarafı	Sıvı tarafı	Gaz borusu ısıl izolasyonu	Sıvı borusu ısıl izolasyonu
O.D. 15,9mm	O.D. 6,4mm	I.D. 16-20mm	I.D. 8-10mm
Minimum eğme yarıçapı		Kalınlık 10mm Min.	
50mm veya daha fazla	30mm veya daha fazla		
Kalınlık 1,0mm (C1220T-O)	Kalınlık 0,8mm (C1220T-O)		

• Gaz ve sıvı soğutucu boruları için ayrı ısıl izolasyon boruları kullanın.

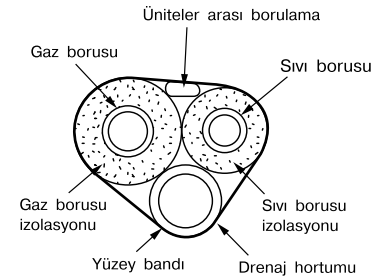
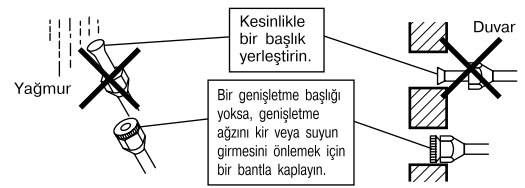



# Pompa Boşaltma İşlemi

Çevrenin korunması için, üniteyi taşırken veya bertaraf ederken pompanın kapalı olmasına dikkat edin.

- 1) Sıvı kapatma vanasının ve gaz kapatma vanasının kapaklarını çıkarın.
- 2) Güçlü bir soğutma işletimi uygulayın.
- 3) Beş ila on dakika sonra, sıvı kapatma vanasını altıgen anahtarla kapatın.
- 4) İki ila üç dakika sonra, gaz kapatma vanasını altıgen kapatın ve güçlü soğutma işletimini durdurun.

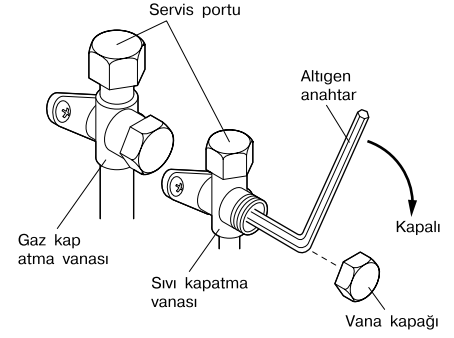

## Cebri soğutma işletimi

- 1) Cebri işletimi başlatmak için Cebri Çalıştırma anahtarına (SW1) basın. Cebri işletimi durdurmak için Cebri Çalıştırma anahtarına tekrar(SW1) basın.

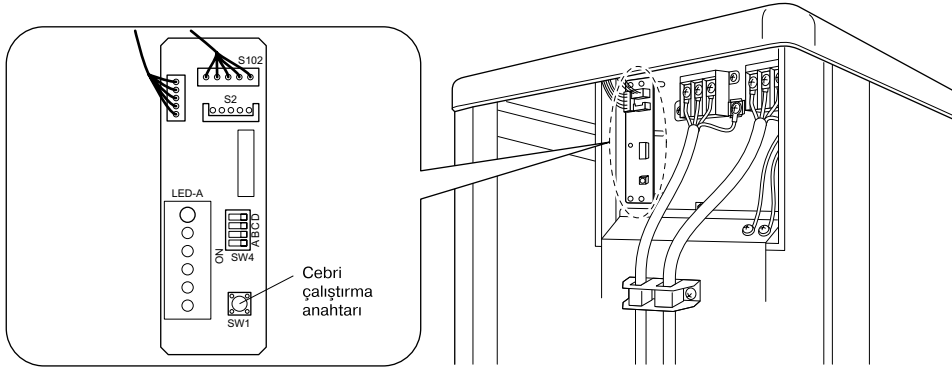

## Fabrika Ayarları

### (dışarısının düşük sıcaklığına soğutma)

Bu işlev sadece (klima hedefinin, (örneğin bilgisayarlar gibi) ekipman olduğu) tesislerle sınırlıdır. Asla konut veya ofiste (veya insanların bulunduğu yerlerde) kullanmayın.

- 1) PCB üzerindeki B anahtarını (SW4) açarak çalışma sahasını -15°C'ye genişletebilirsiniz. Dış hava sıcaklığı -20°C veya daha altına düşerse, çalışma duracaktır. Dış hava sıcaklığı yükseldiğinde, çalışma yeniden başlayacaktır.

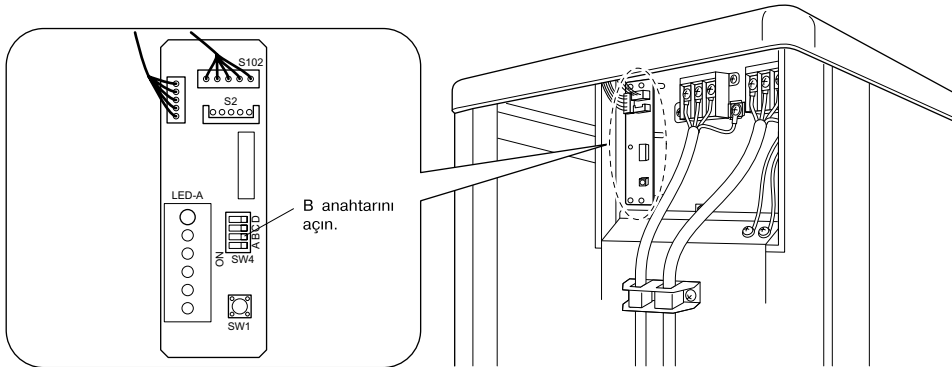

## ⚠ İKAZLAR

- 1) Dış ünite, ünitenin ısı değiştiricisinin doğrudan rüzgara maruz kaldığı bir yere takıldığında, rüzgarı kesen bir duvar ayarlayınız.
- 2) Tesis ayarları kullanıldığında, dış ünitenin fanının açılıp kapanmasından dolayı iç üniteden aralıklı sesler gelebilir.
- 3) Nemlendiricileri veya nemi arttıracak olan diğer öğeleri, tesis ayarlarının kullanılacağı odalara yerleştirmeyiniz. Nemlendiriciler, iç ünitenin çıkış deliğinden çiy damlamasına neden olabilir.
- 4) İç üniteyi en yüksek hava akış hızında kullanın.

# Kablolama

## ⚠ UYARILAR

- 1) Erimiş kablolar, taban kabloları, uzatma kabloları, veya yıldız bağlantıları, aşırı ısınma, elektrik çarpması, veya yangına neden olabileceğinden kullanmayın.
- 2) Ürünün içinde yerel olarak satın alınmış elektrikli parçaları kullanmayın. (Terminal bloğundan drenaj pompası, vb. uzantısı çıkartmayın.) Bu elektrik çarpmasına veya yangına sebep olabilir.
- 3) Kesinlikle bir toprak kaçağı detektörü takın. (Yüksek armonik için uygun bir türden.) (Bu cihazda bir enversör kullanılır, bu nedenle toprak kaçak detektörünün arıza yapmaması için, armonik için uygun bir toprak kaçak detektörü kullanılmalıdır.)
- 4) Temas noktası aralıklarının arasında en az 3mm'lik bir aralığı olan tüm kutupları ayırma tipli bir kesici kullanınız.
- 5) Güç kablosunu iç üniteye bağlamayın. Bu elektrik çarpmasına veya yangına sebep olabilir.

- EN/IEC 61000-3-12<sup>(1)</sup> ile uyumlu ekipman
- Tüm işler tamamlanana kadar güvenlik devre kesicisini açmayın.

- 1) İzolasyonu kablodan sıyrın (20mm).
- 2) İç ünite ve dış üniteler arasında bağlantı kablolarını **terminal numaraları birbirine uyacak** şekilde bağlayın. Terminal vidalarını iyice sıkın. Vidaları sıkamak için düz başlı bir tornavida kullanılması tavsiye edilir. Vidalar terminal paneli ile birlikte verilmektedir.

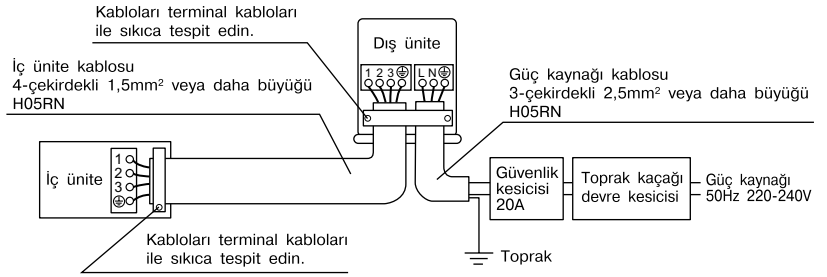

## AÇIKLAMA

- <sup>(1)</sup> Her bir fazda >16 A ve ≤75 A giriş akımı ile kamuya açık düşük akımlı sistemlere bağlanan ekipman tarafından üretilen harmonik akımlar için sınırları tespit eden Avrupa/Uluslararası Teknik Standardı.

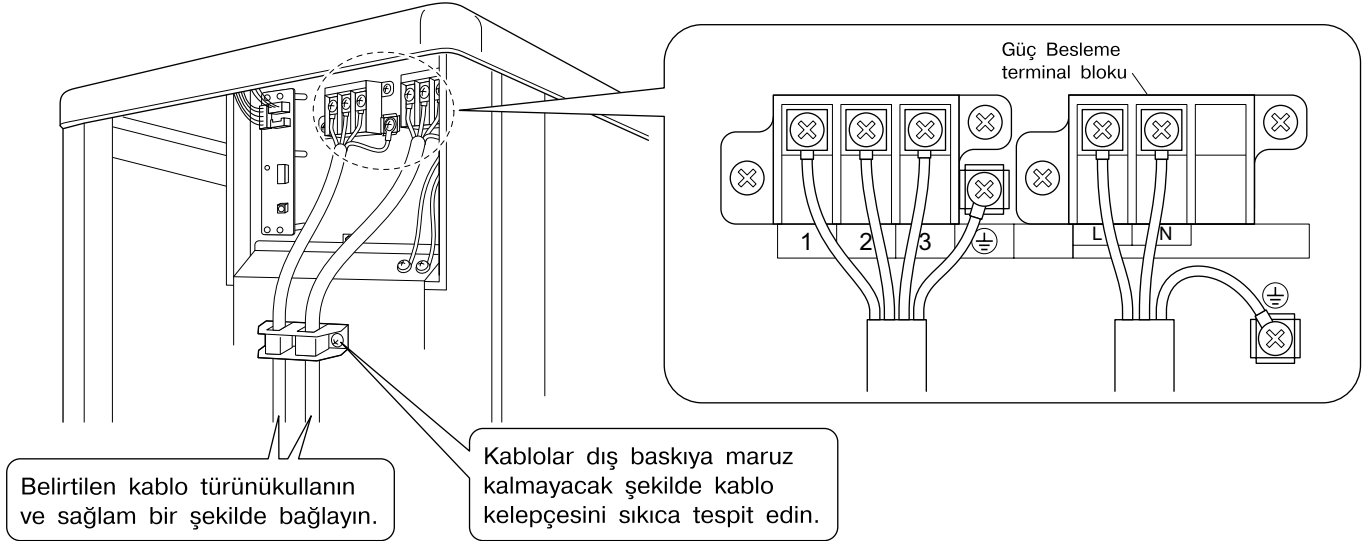

Güç kaynağı terminal kartına kablo bağlantısı yaparken aşağıda belirtilen noktalara dikkat edin.

- Güç kaynağı kablo bağlantılarında alınacak önlemler.
- Güç kaynağı terminal panosuna kablo bağlantısı için yuvarlak tutturuculu terminal kullanın. Zorunluluk nedeniyle bunun kullanılması mümkün değilse, aşağıdaki talimatlara muhakkak uyun.
- Kabloların yuvarlak tutturuculu terminallerini örtülü bölüme yerleştirin ve yerlerine sabitleyin.

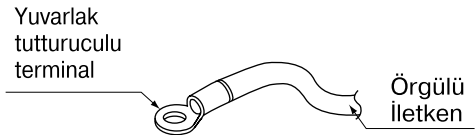

- Toprak terminali montajı  
Yuvarlak tutturuculu terminali takarken aşağıdaki yöntemi kullanın.

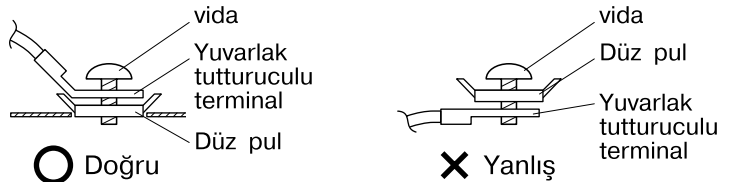

## ⚠ İKAZLAR

Bağlantı kablolarını tek nüveli kablo kullanarak terminal paneline bağlarken, kesinlikle kıvrıma uygulayın. Uygulamayla ilgili sorunlar ısı ve yangına yol açabilir.

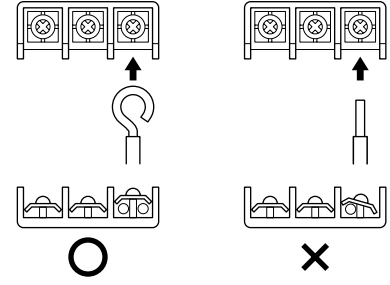

• Terminal blokunda kablo uçlarını sıyırma

3) Kabloyu çekin ve bağlantısının kopmadığından emin olun. Sonra kabloyu bir kablo tutturucu ile yerine takın.

# Test Çalıştırması ve Son Kontrol

## 1. Deneme İşletimi ve Test

1-1 Besleme voltajını ölçün ve belirlenen aralıkta olduğunu kontrol edin.

1-2 Deneme işletimi soğutma veya ısıtma modunda yapılmalıdır.

### ■ Isı pompası için

- Soğutma modunda en düşük program sıcaklığını seçin, ısıtma modunda ise en yüksek program sıcaklığını seçin.
  - 1) Deneme işletimi oda sıcaklığına bağlı olarak her iki modda iptal edilebilir.
  - 2) Deneme işletimi tamamlandıktan sonra, sıcaklığı normal bir düzeye getirin (soğutma modunda 26°C ila 28°C, ısıtma modunda 20°C ila 24°C).
  - 3) Koruma için sistem kapatıldıktan sonra 3 dakika sonra yeniden başlatma işlemini iptal eder.

### ■ Yalnız Soğutma için

- En düşük program sıcaklığını seçin.
  - 1) Deneme işletimi oda sıcaklığına bağlı olarak soğutma modunda iptal edilebilir.
  - 2) Deneme işletimi tamamlandıktan sonra, sıcaklığı normal bir düzeye getirin (26°C ila 28°C).
  - 3) Koruma için sistem kapatıldıktan sonra 3 dakika sonra yeniden başlatma işlemini iptal eder.

1-3 Izgara hareketi gibi tüm işlev ve parçaların düzgün çalıştığından emin olmak için test işletimini Kullanıcı Kılavuzuna uygun olarak gerçekleştirin.

- Klima cihazı bekleme modunda iken az miktarda enerjiye ihtiyaç duyar. Sistem montajdan sonra belli bir süre kullanılmayacaksa gereksiz enerji tüketimini önlemek için devre kesiciyi kapatın.
- Devre kesici klima cihazına giden gücü kapatmak için kesme yaparsa, sistem devre kesici tekrar açıldığında ilk işletim moduna döner.

## 2. Test Maddeleri

Test Maddeleri	Belirti	Kontrol
İç ve dış üniteler sağlam temeller üzerine düzgün biçimde monte edilmişlerdir.	Düşme, sarsılma, gürültü	
Soğutucu gaz kaçağı yoktur.	Hatalı soğutma/ısıtma işlevi	
Soğutucu gaz ve sıvı boruları ve iç drenaj hortum uzantısı ısı olarak izole edilmiştir.	Su kaçağı	
Drenaj borusu düzgün biçimde monte edilmiştir.	Su kaçağı	
Sistem düzgün biçimde topraklanmıştır.	Elektrik kaçağı	
Kablo bağlantılarını bağlamak için belirtilen kablolar kullanılmıştır.	Arıza veya yanma hasarı	
İç ve dış ünitenin hava girişi veya çıkışı için açık kanallar vardır. Kapatma vanaları açıktır.	Hatalı soğutma/ısıtma işlevi	
İç ünite uzaktan kumanda komutlarını düzgün biçimde almaktadır.	Arızalı	



**DAIKIN INDUSTRIES, LTD.**

Head office:

Umeda Center Bldg., 2-4-12, Nakazaki-Nishi,  
Kita-ku, Osaka, 530-8323 Japan

Tokyo office:

JR Shinagawa East Bldg., 2-18-1, Konan,  
Minato-ku, Tokyo, 108-0075 Japan  
[http://www.daikin.com/global\\_ac/](http://www.daikin.com/global_ac/)

**DAIKIN EUROPE N.V.**

Zandvoordestraat 300, B-8400 Oostende, Belgium

**DAIKIN INDUSTRIES CZECH REPUBLIC s.r.o.**

U Nové Hospody 1/1155, 301 00 Plzeň Skvrňany, Czech Republic



Two-dimensional bar code is a code  
for manufacturing.

3P188780-2N M12B051A (1309) 