

**DAIKIN**

# INSTALLATION MANUAL

## R410A Split Series

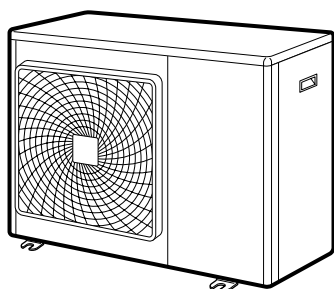

### Models

**RXS71FAV1B8    RKS71FAV1B**

**RX71GV1B8      RKS71FV1B**

**RXS71FAV1B9**

**RX71GV1B9**

**RXS71FAV1B**

**RXS71FV1B**

**RX71GV1B**

Installation manual  
R410A Split series

**English**

Installationsanleitung  
Split-Baureihe R410A

**Deutsch**

Manuel d'installation  
Série split R410A

**Français**

Montagehandleiding  
R410A Split-systeem

**Nederlands**

Manual de instalación  
Serie Split R410A

**Español**

Manuale d'installazione  
Serie Multiambienti R410A

**Italiano**

Εγχειρίδιο εγκατάστασης  
διαιρούμενης σειράς R410A

**Ελληνικά**

Manual de Instalação  
Série split R410A

**Portugues**

Руководство по монтажу  
Серия R410A с раздельной установкой

**Русский**

Montaj kılavuzları  
R410A Split serisi

**Türkçe**



# Меры предосторожности

- Описанные в данном документе меры предосторожности делятся на два типа: ПРЕДУПРЕЖДЕНИЕ и ПРЕДОСТЕРЕЖЕНИЕ. Оба они содержат важную информацию, относящуюся к безопасности. Обязательно соблюдайте все без исключения меры предосторожности.
- Смысловое значение ПРЕДУПРЕЖДЕНИЙ и ПРЕДОСТЕРЕЖЕНИЙ.

 **ПРЕДУПРЕЖДЕНИЕ** .... Несоблюдение любого из ПРЕДУПРЕЖДЕНИЙ может привести к таким серьезным последствиям, как серьезные травмы или гибель людей.

 **ПРЕДОСТЕРЕЖЕНИЕ** ... Несоблюдение какого-либо из ПРЕДОСТЕРЕЖЕНИЙ может привести к серьезным последствиям в некоторых случаях.

- Приведенные в данном руководстве предупредительные знаки имеют следующие смысловые значения:

 Внимательно соблюдайте инструкции.	 Проверьте наличие заземления.	 Запрет доступа.
--	---	---

- По окончании установки проведите опытную эксплуатацию для проверки на наличие неисправностей и объясните заказчику, как эксплуатировать кондиционер и осуществлять уход за ним согласно руководству по эксплуатации.

## ПРЕДУПРЕЖДЕНИЕ

- Для выполнения монтажных работ обращайтесь к своему дилеру или к квалифицированному персоналу. Не пытайтесь устанавливать кондиционер самостоятельно. Ненадлежащая установка может привести к протеканиям воды, поражению электрическим током или возгоранию.
- Устанавливайте кондиционер в соответствии с инструкциями, изложенными в данном руководстве по монтажу. Ненадлежащая установка может привести к протеканиям воды, поражению электрическим током или возгоранию.
- Следите за тем, чтобы для монтажных работ использовались только указанные принадлежности и детали. Несоблюдение правил использования указанных компонентов может привести к падению блока, утечке воды, поражению электрическим током или возгоранию.
- Устанавливайте кондиционер на достаточно прочном основании, способном выдержать вес блока. Недостаточно прочное основание может явиться причиной падения блока и причинения травмы.
- Электрические работы должны выполняться в соответствии с местными и национальными правилами и инструкциями данного руководства по монтажу. Обязательно используйте только специально предназначенную для этого цепь питания. Недостаточная мощность силовой цепи и ненадлежащее качество выполнения работ могут привести к поражению электрическим током или возгоранию.
- Используйте кабель соответствующей длины. Не используйте параллельные провода или удлинители, так как это может привести к перегреву, поражению электрическим током или возгоранию.
- Убедитесь в том, что вся электропроводка закреплена, используются отвечающие техническим требованиям провода и отсутствуют натяжения клемм или проводов. Неправильное соединение или закрепление проводки может привести к чрезмерному тепловыделению или возгоранию.
- При подключении источника питания и выполнения электрической проводки между комнатным и наружным блоками располагайте провода таким образом, чтобы можно было надежно закрепить крышку блока управления. Неправильная установка крышки блока управления может привести к поражению электрическим током, пожару или перегреву клемм.
- Если во время монтажа возникла утечка газообразного хладагента, немедленно проветрите место выполнения работ. При контакте хладагента с пламенем может образоваться ядовитый газ. 
- По окончании монтажных работ проверьте наличие утечек газообразного хладагента. Ядовитый газ может образоваться в том случае, если газообразный хладагент, выпущенный в помещение в результате утечки, вступит в контакт с таким источником пламени, как печь, плита или открытый нагреватель вентилятора. 
- При установке или перемещении кондиционера обязательно спустите воздух из контура хладагента и используйте только указанный хладагент (R410A). Присутствие воздуха или инородных веществ в контуре хладагента вызывает аномальное повышение давления, что может привести к повреждению оборудования и даже получению травмы.
- Во время монтажа надежно закрепите трубопровод с хладагентом перед тем, как включить компрессор. Если трубопровод для хладагента не подсоединен и запорный клапан во время работы компрессора открыт, внутрь будет засосан воздух, что вызовет аномальное повышение давления холодильного цикла и может привести к повреждению оборудования и даже получению травмы.
- Во время откачки остановите компрессор перед снятием трубопровода с хладагентом. Если компрессор по-прежнему работает и запорный клапан во время откачки открыт, во время снятия трубопровода с хладагентом внутрь будет засосан воздух, что вызовет аномальное повышение давления в холодильном цикле, и может привести к повреждению оборудования и даже получению травмы.
- Обязательно заземлите кондиционер. Не используйте в качестве заземления коммунальный трубопровод, молниеотвод или телефонный заземлитель. Плохое заземление может привести к поражению электрическим током. 
- Обязательно установите прерыватель утечки на землю. Отсутствие прерывателя утечки на землю может явиться причиной поражения электрическим током или возгорания.



## ПРЕДОСТЕРЕЖЕНИЕ

- Не устанавливайте кондиционер в любом месте, где существует опасность утечки горючего газа. В случае утечки, скопление газа вблизи кондиционера может привести к воспламенению. 
- В рамках соблюдения инструкций, содержащихся в данном руководстве по монтажу, устанавливайте дренажный трубопровод с тем, чтобы обеспечить надлежащий дренаж, и изолируйте трубопровод с целью предотвращения конденсации влаги. Нарушение инструкций в отношении дренажного трубопровода может привести к утечкам воды внутри помещения и повреждению имущества.
- Затяните гайку раструба в соответствии с указанным способом, например с помощью динамометрического гаечного ключа. Если гайка раструба будет затянута слишком туго, после длительного использования она может треснуть, что приведет к утечке хладагента.
- Обязательно примите адекватные меры по предотвращению использования блока мелкими животными в качестве пристанища. Мелкие животные, вступив в контакт с электрическими деталями, могут вызвать сбой в работе блока, задымление или возгорание. Проинструктируйте заказчика о том, что пространство вокруг блока необходимо содержать в чистоте.
- Температура контура хладагента будет высокой, не приближайте межблочный провод к медным трубам, которые не имеют теплоизоляции.

- Данный прибор предназначен для эксплуатации опытными или прошедшими специальную подготовку пользователями в торговых точках, на предприятиях легкой промышленности, на фермах, а также для эксплуатации неспециалистами в коммерческих целях и в бытовых условиях.
- Уровень звукового давления: менее 70 дБ (А).

## Принадлежности

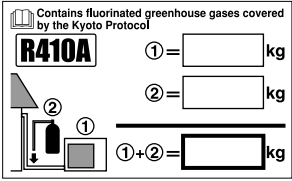
Принадлежности, поставляемые с наружным блоком:

(A) Руководство по монтажу	1	(B) Узел дренажного гнезда (ТОЛЬКО ТЕПЛОВОЙ НАСОС)	1
(C) Этикетка количества хладагента 	1		
(D) Этикетка с многоязычной информацией о фторированных газах, способствующих созданию парникового эффекта 	1		

## Меры предосторожности при выборе места для установки

- 1) Выбирайте основание, достаточно прочное для того, чтобы выдержать вес блока и его вибрацию без усиления рабочего шума.
- 2) Выбирайте такое место, в котором выпускаемый блоком горячий воздух или его рабочий шум не создают неудобств для соседей пользователя.
- 3) Не располагайте блок вблизи спальни или в другом подобном месте, где рабочий шум может причинять неудобства.
- 4) Необходимы пространства, достаточные для переноски блока вовнутрь и наружу.
- 5) Необходимо пространство, достаточное для прохождения воздуха, и не должно быть препятствий потоку воздуха вокруг воздухоприемника и воздуховыпускного узла.
- 6) Поблизости от места установки не должно быть источников возможной утечки воспламеняемого газа.
- 7) Устанавливайте блоки, прокладывая шнуры питания и кабели межблочных соединений на удалении не менее 3 метров от телевизоров и радиоприемников. Это имеет целью защиту изображения и звука от помех. (Шумы могут быть слышны и при удалении более 3м, это зависит от параметров радиоволн.)
- 8) В береговых зонах и в других местах, где в атмосфере присутствуют пары сульфатов, возможно сокращение срока службы кондиционера по причине коррозии.
- 9) Поскольку из наружного блока вытекает вода, не помещайте под блок предметы, требующие защиты от влаги.

### ПРИМЕЧАНИЕ

не допускается подвесной монтаж на потолке и штабелирование.

### ⚠ ПРЕДОСТЕРЕЖЕНИЕ

При эксплуатации кондиционера при низких температурах наружного воздуха следуйте приводимым ниже инструкциям.

- 1) Для защиты наружного блока от воздействия ветра устанавливайте его таким образом, чтобы его всасывающая сторона была направлена к стене.
- 2) Ни в коем случае не устанавливайте наружный блок в таком месте, где его всасывающая сторона может оказаться под прямым воздействием ветра.
- 3) Для защиты от ветра устанавливайте на стороне выпуска воздуха наружного блока отражательный козырек.
- 4) В районах с сильными снегопадами выбирайте для установки место, где снег не может помешать работе блока.

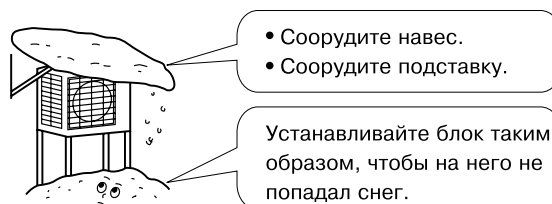

# Рисунки по установке наружного блока

Макс. допустимая длина	30м
** Мин. допустимая длина	1,5м
Макс. допустимая высота	20м
* Дополнительный хладагент, требуемый для трубы хладагента длиной более 10м.	20г/м
Газовая труба	O.D. 15,9мм
Жидкостная труба	O.D. 6,4мм

\* Проконтролируйте добавление требуемого количества до полного хладагента. Невыполнение данного требования чревато ухудшением качества функционирования.

\*\* Для предотвращения шумов от наружного блока и вибрации минимальная длина трубы должна составлять 1,5 м. (Механический шум и вибрация могут зависеть от метода установки блока и окружения, в котором он эксплуатируется.)

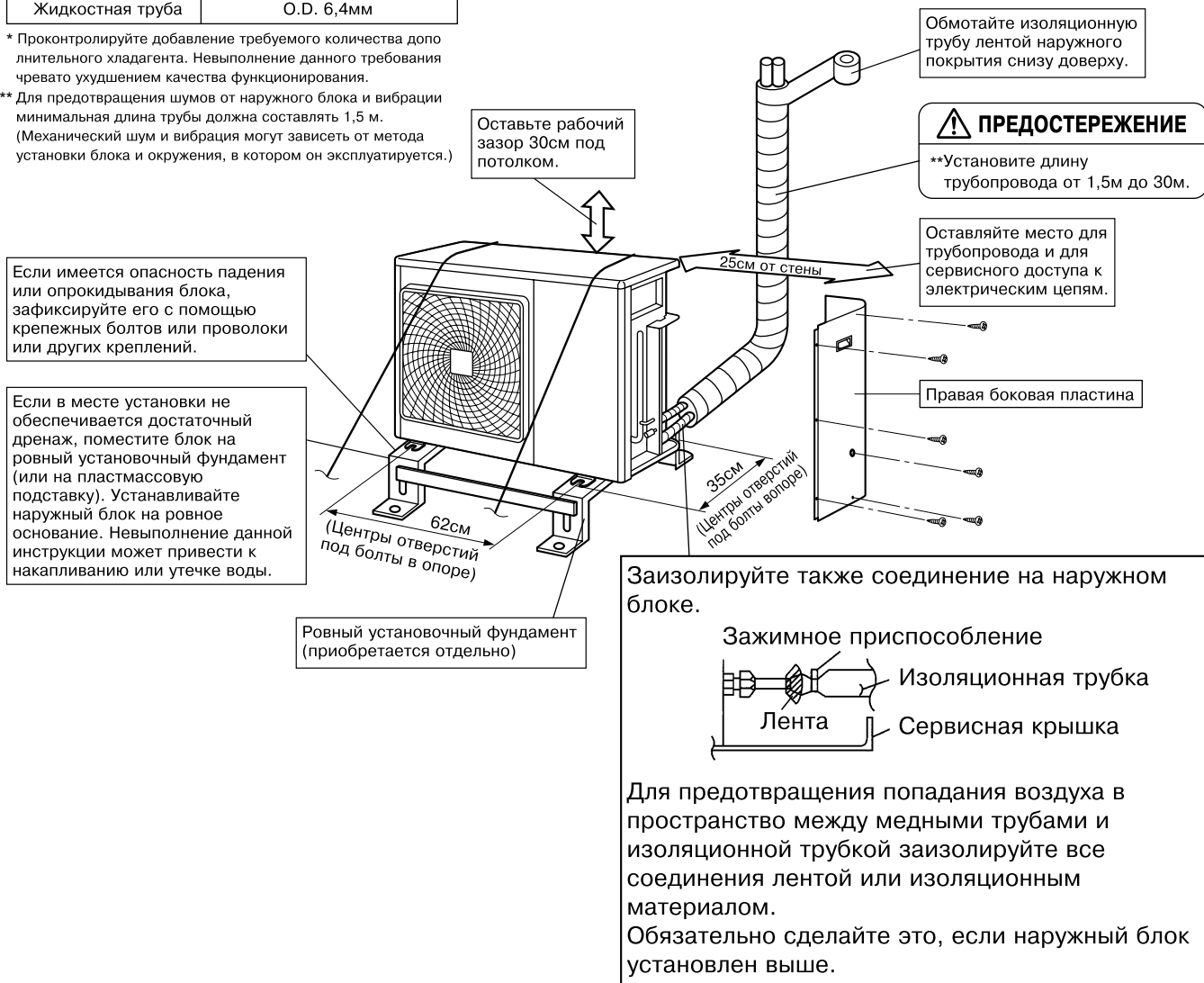

## Меры предосторожности при установке

- Проверьте прочность и ровность основания для установки с тем, чтобы исключить возможность генерации шума смонтированным блоком или рабочей вибрации основания под блоком.
- Согласно чертежу основания, приведенному надежно закрепите блок с помощью фундаментных болтов. (Подготовьте четыре комплекта фундаментных болтов M8 или M12 с гайками и шайбами – вся эта номенклатура имеется в продаже.)
- Рекомендуется завинчивать фундаментные болты в основание на длину, отстоящую от поверхности фундамента на 20мм.

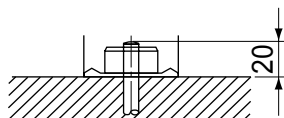

# Инструкции по установке

- Если на пути подачи воздуха во впускном или выпускном тракте наружного блока оказывается стена или другое препятствие, следуйте приводимым ниже инструкциям по монтажу.
- При любой из указанных ниже схем монтажа высота стены на вытяжной стороне не должна превышать 1200мм.



## Установка наружного блока

### 1. Монтаж наружного блока

- 1) При монтаже наружного блока руководствуйтесь пп. “Меры предосторожности при выборе места для установки” и “Рисунки по установке наружного блока”.
- 2) Если требуется дренаж, выполните нижеуказанные действия.

### 2. Дренажные операции

- Используйте для дренажа сливную пробку.
- Если доступу в дренажное отверстие препятствует монтажное основание или поверхность пола, установите дополнительные подставки высотой не менее 100мм под опорами наружного блока.
- В районах с низкими температурами не пользуйтесь дренажным шлангом при работе с наружным блоком. (При использовании этого шланга может произойти замерзание дренажных вод, приводящее к нарушению процессов нагрева.)

- 1) Наденьте дренажный приемник (С) на дренажное гнездо (А) и дренажный колпачок (В) поверх 4 выступов вокруг дренажного гнезда и дренажного колпачка.
- 2) Вставьте дренажное гнездо и дренажные колпачки в соответствующие дренажные отверстия; Дренажное гнездо (А) в дренажное отверстие I, а дренажные колпачки (В) в дренажные отверстия II и III. После вставки поверните их примерно на 40° по часовой стрелке.

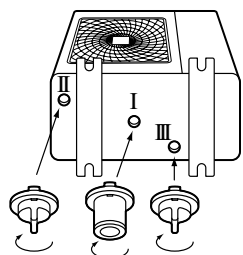

(Следите за тем, чтобы не вставить их в несоответствующие дренажные отверстия, так как это приведет к утечке воды.)

(Вид снизу)



#### ПРИМЕЧАНИЕ

Проверьте, чтобы дренажный приемник (С) был правильно соединен с выступами на дренажное гнездо (А) и дренажный колпачок (В). В противном случае может возникнуть утечка воды.

- 3) Подсоедините любой из имеющихся в продаже виниловых шлангов (с внутренним диаметром в 25мм) к дренажное гнездо (А). (Если шланг слишком длинный и провисает, тщательно закрепите его для предотвращения скручивания.)
- 4) Убедитесь в том, что нет утечки воды из отверстия I, II, или III.

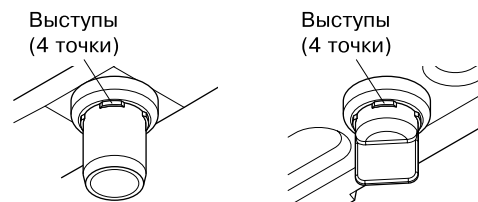

#### ПРИМЕЧАНИЕ

Если дренажные отверстия наружного блока закрыты монтажным кронштейном или междуэтажным перекрытием, приподнимите блок, чтобы под подставками наружного блока было более 100 мм.

# Установка наружного блока

## 3. Раструб на конце трубы

- 1) Обрежьте конец трубы труборезальным приспособлением.
- 2) Удалите заусенцы с поверхности резания, направленной вниз, во избежание попадания крошки от резания в трубу.
- 3) Наденьте на трубу гайку раструба.
- 4) Выполните раструб.
- 5) Проконтролируйте правильность выполнения раструба.

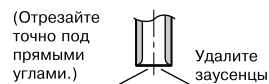

**Раструб**  
Установите точно на позицию, указанную ниже.

A	Раструбное приспособление для R410A	Обычное раструбное приспособление	
	Захватный тип	Захватный тип (Жесткоствый тип)	Тип с крыльчатой гайкой (Тип Империл)
A	0 ~ 0,5мм	1,0 ~ 1,5мм	1,5 ~ 2,0мм



### ⚠ ПРЕДУПРЕЖДЕНИЕ

- 1) Не наносите на раструб минеральное масло.
- 2) Оберегайте систему от попадания в нее минерального масла, поскольку это приводит к укорачиванию срока службы блоков.
- 3) Ни в коем случае не пользуйтесь трубопроводом, ранее использованным в других установках. Используйте только компоненты, поставляемые с блоком.
- 4) Для обеспечения установленного срока службы блока R410A ни в коем случае не помещайте в него сушильный материал.
- 5) Сушильный материал может раствориться и повредить систему.
- 6) Недостаточный раструб может привести к утечке газообразного хладагента.

## 4. Система труб для хлад-агента

### ⚠ ПРЕДОСТЕРЕЖЕНИЕ

- 1) Используйте гайку раструба, прикрепленную к основному блоку. (Для предотвращения образования трещин вследствие окисления.)
- 2) Для предотвращения утечки газа наносите охлаждающее масло только на внутреннюю поверхность раструба. (Используйте охлаждающее масло для R410A.)
- 3) Используйте для затяжки гаек раструбов динамометрические гаечные ключи для предотвращения повреждения гаек и утечки газа.

Совместите центры обеих раструбов и затяните гайки раструбов, сделав 3 или 4 оборота рукой. После этого затяните их полностью с помощью динамометрических ключей.

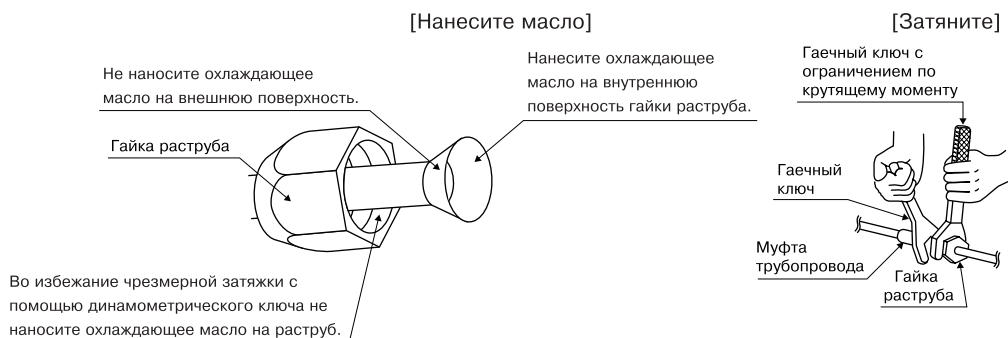

Крутящий момент затягивания гайки раструба	
Сторона газа	Сторона жидкости
5/8 дюйма	1/4 дюйма
61,8~75,4Нм (630~770кгсм)	14,2~17,2Нм (144~175кгсм)

Крутящий момент затягивания колпачка клапана	
Сторона газа	Сторона жидкости
5/8 дюйма	1/4 дюйма
48,1~59,7Нм (490~610кгсм)	21,6~27,4Нм (220~280кгсм)

Крутящий момент затягивания колпачка сервисного порта	10,8~14,7Нм (110~150кгсм)
---	------------------------------

## 5. Очистка воздуха и контроль утечки газа

- По окончании работ с трубопроводом необходимо выполнить продувку воздухом и проконтролировать отсутствие утечки газа.

### **⚠ ПРЕДУПРЕЖДЕНИЕ**

- Не примешивайте в процессе охлаждения какиелибо вещества, кроме заданного хладагента (R410A).
- Если возникла утечка газообразного хладагента, выполните проветривание помещения как можно скорее и в как можно большей степени.
- R410A, а также другие хладагенты, всегда следует собирать и не выпускать непосредственно в окружающую среду.
- Пользуйтесь вакуумным насосом исключительно для R410A. Использование одного и того же вакуумного насоса для работы с различными хладагентами может привести к повреждению вакуумного насоса или блока.

- Если используется дополнительный хладагент, выдувайте воздух из труб для хладагента и комнатного блока с помощью вакуумного насоса и затем загружайте дополнительный хладагент.
- Для воздействия на шток запорного клапана пользуйтесь шестигранным гаечным ключом (4мм).
- Все стыки труб для хладагента необходимо затягивать гаечным ключом с ограничением по крутящему моменту до указанной величины крутящего момента затягивания.

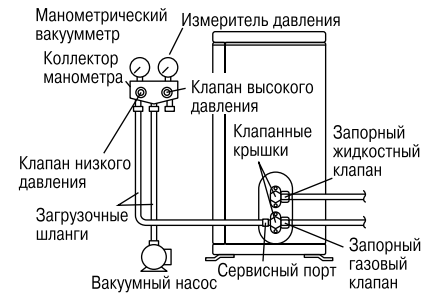

- Присоедините утолщение загрузочного шланга (подводимого от коллектора манометра) к сервисному порту газового запорного клапана.
- Полностью откройте клапан низкого давления (Lo) коллектора манометра и полностью закройте его клапан высокого давления (Hi). (Никакие операции с клапаном высокого давления в дальнейшем не выполняются.)
- Выполните вакуумную откачку воздуха и убедитесь в том, что показания манометрического вакуумметра составляют 0,1МПа (-76см. рт. ст.)\*1.
- Закройте клапан низкого давления коллектора манометра (Lo) и прекратите вакуумную откачку. (Оставьте это состояние на несколько минут и проследите за тем, чтобы стрелка манометрического вакуумметра не отклонялась назад.)\*2.
- Снимите крышки с жидкостного запорного клапана и газового запорного клапана.
- Поверните шток жидкостного запорного клапана на 90 градусов против часовой стрелки шестигранным гаечным ключом с целью открытия клапана. Спустя 5 минут закройте его и проконтролируйте отсутствие утечки газа. Пользуясь мыльной водой, проверьте отсутствие утечек газа из раструба комнатного блока и раструба наружного блока и из клапанных штоков. По окончании проверки протрите насухо все обработанные мыльным раствором места.
- Отсоедините загрузочный шланг от сервисного порта газового запорного клапана, затем полностью откройте жидкостный и газовый запорные клапаны. (Не пытайтесь повернуть шток клапана дальше его стопора.)
- Затяните клапанные крышки и колпачки сервисного порта для газового и жидкостного клапанов гаечным ключом с ограничением по крутящему моменту до требуемой величины крутящего момента.

\*1. Соотношение между длиной трубы и временем работы вакуумного насоса

Длина трубы	До 15 метров	Более 15 метров
Время работы	Не менее 10 минут	Не менее 15 минут

\*2. Если стрелка манометрического вакуумметра резко отклоняется назад, возможно примешивание к хладагенту воды или неплотный контакт в месте стыка труб. Проверьте все стыки труб и при необходимости заново затяните гайки, после чего заново выполните шаги 2) – 4).

# Установка наружного блока

## 6. Повторная заливка хладагента

Проверьте тип подлежащего использованию хладагента на шильдике устройства.

**Меры предосторожности при добавлении R410A**

**Выполняйте заливку в жидком виде из газовой трубы.**

Данный хладагент имеет смешанный состав, поэтому при добавлении его в газообразном виде может измениться состав хладагента, что воспрепятствует нормальной работе.

1) До загрузки проконтролируйте возможное присоединение к резервуару сифона. (При наличии сифона должно отображаться сообщение типа “сифон для заливки жидкости присоединен”).

Заполните резервуар с помощью присоединенного сифона

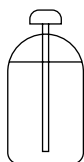

При заполнении обеспечьте вертикальное положение резервуара.

Внутри имеется сифонная трубка, поэтому переворачивание резервуара верхней стороной вниз для заполнения жидкостью не требуется.

Заполнение других резервуаров



Для заполнения переверните резервуар верхней стороной вниз.

• Для обеспечения нужного давления и предотвращения помех со стороны посторонних предметов пользуйтесь приспособлениями для R410A.

### Важная информация об используемом хладагенте

Данное изделие содержит имеющие парниковый эффект фторированные газы, на которые распространяется действие Киотского протокола. Не выпускайте газы в атмосферу.

Марка хладагента: **R410A**

Величина ПГП (1): **1975** (1) ПГП = потенциал глобального потепления

Впишите несмываемыми чернилами:

- ① количество хладагента, заправленного в изделие на заводе;
- ② количество хладагента, заправленного дополнительно на месте; и
- ①+② общее количество заправленного хладагента

в этикетку информации о заправленном хладагенте, прилагаемую к изделию.

Заполненную этикетку необходимо прикрепить рядом с заправочным портом изделия (например, внутри на крышке запорного клапана).

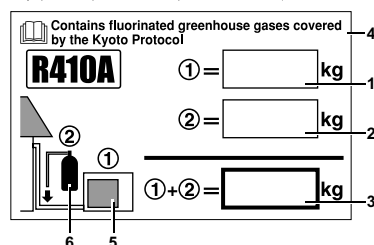

1 количество хладагента, заправленного в изделие на заводе: см. паспортную табличку блока

2 количество хладагента, заправленного дополнительно на месте

3 общее количество заправленного хладагента

4 Содержит имеющие парниковый эффект фторированные газы, на которые распространяется действие Киотского протокола

5 наружный блок

6 баллон с хладагентом и коллектор для заправки

### ПРИМЕЧАНИЕ

В ряде стран законодательно предусмотрен перевод на соответствующий государственный язык закрепленных на изделиях уведомлений о нормативных актах ЕС в отношении фторированных газов, способствующих созданию парникового эффекта. Поэтому в комплектацию агрегата входит дополнительная этикетка с многоязычной информацией о фторированных газах, способствующих созданию парникового эффекта. На обороте этикетки имеются иллюстрированные указания о том, как ее наклеить.

## 7. Трубопровод для хладагента

### 7-1 Меры предосторожности при работе с трубами

- 1) Защищайте открытый конец трубы от попадания пыли и влаги.
- 2) Все изгибы труб должны быть как можно более плавными. Для изгиба пользуйтесь гибочной машиной для труб.

### 7-2 Выбор меди и теплоизоляционных материалов

При выборе для работы медных труб и арматуры из рыночного ассортимента следите за выполнением указанных ниже требований:

- 1) Изоляционный материал: пенополиэтилен  
Коэффициент теплопередачи: 0,041 to 0,052Вт/мК (0,035 – 0,045ккал/м·час°С)  
Температура на поверхности трубы для газообразного хладагента достигает максимума 110°С  
Выбирайте теплоизоляционные материалы, выдерживающие эту температуру.
- 2) Проконтролируйте изоляцию как газового, так и жидкостного трубопровода и соблюдение габаритов изоляционного покрытия, указанных ниже.

Сторона газа	Сторона жидкости	Тепловая изоляция газовой трубы	Тепловая изоляция жидкостной трубы
О.Д. 15,9мм	О.Д. 6,4мм	I.D. 16-20мм	I.D. 8-10мм
Минимальный радиус изгиба		Толщина 10мм Мин.	
50мм или более	30мм или более		
Толщина 1,0мм (C1220T-O)	Толщина 0,8мм (C1220T-O)		

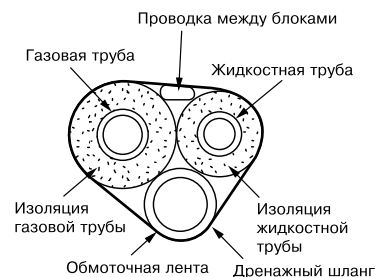
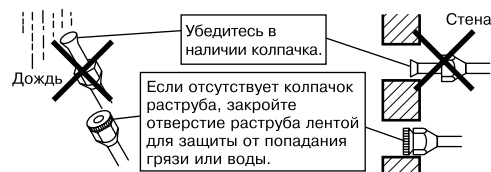

• Используйте отдельные теплоизоляционные трубки для газовой трубы и трубы с жидким хладагентом.



# Операция откачки

Для защиты окружающей среды обязательно выполняйте откачивание при перемещении или выбрасывании блока.

- 1) Снимите крышки с жидкостного запорного клапана и газового запорного клапана.
- 2) Выполните операцию принудительного охлаждения.
- 3) По истечении пяти – десяти минут закройте жидкостный запорный клапан с помощью торцевого ключа.
- 4) Спустя две – три минуты закройте запорный газовый клапан и остановите операцию принудительного охлаждения.

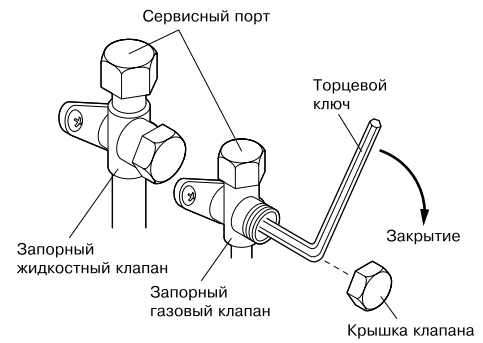

## Операция принудительного охлаждения

- 1) Нажмите на переключатель Принудительная операция (SW1) для запуска принудительного охлаждения. Для останова принудительного охлаждения повторно нажмите на переключатель Принудительная операция (SW1).

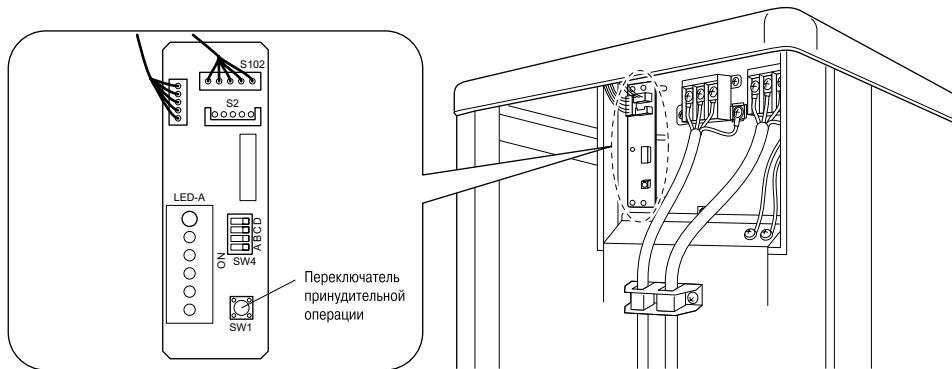

# Переключатель установки оборудования (охлаждение при низкой наружной температуре)

Эта функция предназначена только для установок (воздушное кондиционирование необходимо для оборудования (такого, как компьютер)). Никогда не используйте ее для жилого помещения или офиса (в местах, где имеются люди).

- 1) Вы можете расширить диапазон работы до  $-15^{\circ}\text{C}$ , повернув переключатель В (SW4) на блоке управления процессором. Если температура наружного воздуха опустится до  $-20^{\circ}\text{C}$  или ниже, работа приостановится. Если наружная температура возрастет, работа снова возобновится.

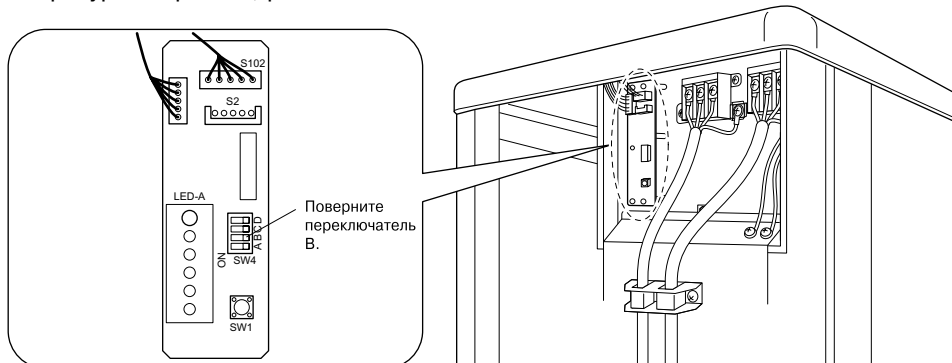

## ⚠ ПРЕДОСТЕРЕЖЕНИЕ

- 1) Если наружный аппарат установлен там, где теплообменник подвержен воздействию прямого ветра, обеспечьте ветрозащитную перегородку.
- 2) Комнатный блок может издавать шумы по причине включения и отключения вентилятора наружного блока при использовании настроек системы.
- 3) Не размещайте увлажнители или другие предметы, которые могут повысить влажность в помещениях, где используются настройки системы. Увлажнитель может привести к выбросу росы из выпускного отверстия комнатного блока.
- 4) Используйте внутренний аппарат на самом высоком уровне скорости воздушного потока.

# Электропроводка

## ⚠ ПРЕДУПРЕЖДЕНИЕ

- 1) Не используйте отводы, распределительную проводку, удлинители или радиальные соединения, поскольку они могут привести к перегреву, поражению электрическим током или пожару.
- 2) Не используйте электрические детали, приобретенные в местной торговой сети. Не разветвляйте провод, подающий питание для насоса (например, от терминального блока), на другие устройства. Это может привести к возгоранию или поражению электротоком.
- 3) Обязательно установите детектор утечки на землю. (Который способен выдерживать высокие гармоники.)  
(В данном блоке используется инвертор, следовательно, необходимо использовать детектор утечки на землю, способный выдерживать гармонику, чтобы предотвратить неправильную работу самого детектора утечки на землю.)
- 4) Используйте выключатель, имеющий контактную точку отключения всех выходов с зазором, по меньшей мере, в 3мм.
- 5) Не подключайте провод питания к внутреннему блоку. Это может привести к удару электрическим током или пожару.

- Оборудование соответствует EN/IEC 61000-3-12<sup>(1)</sup>
- Не переводите защитный выключатель в положение ВКЛ, пока не закончены все работы.

- 1) Снимите изоляцию с конца провода (20мм).
- 2) Подсоедините соединительные провода между внешними и внутренними блоками **следите за тем, чтобы номера клемм совпадали**. Плотно затягивайте винты клеммных соединений. Для затяжки винтов мы рекомендуем использовать отвертку с плоской головкой.

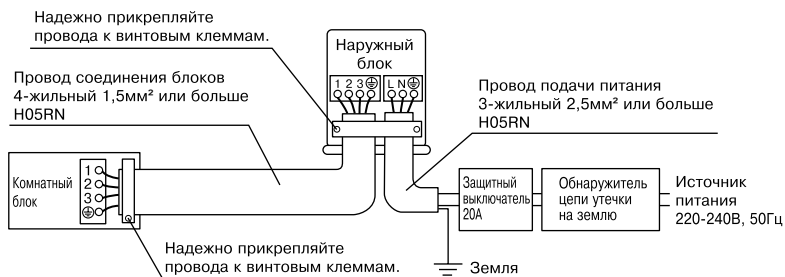

## ПРИМЕЧАНИЕ

- <sup>(1)</sup> Европейский/международный технический стандарт, устанавливающий пределы по гармоническим токам, генерируемым оборудованием, подключенным к низковольтным системам общего пользования, со входным током >16 А и ≤75 А на фазу.

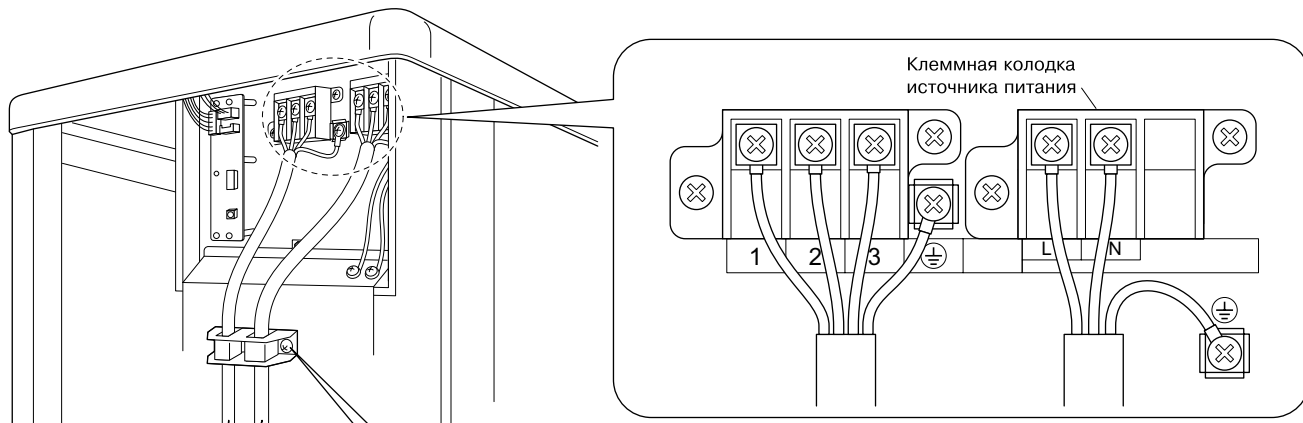

Используйте провод указанного типа и надежно присоедините его.

Надежно закрывайте держатель проводов, чтобы исключить воздействие на провода любых внешних механических напряжений.

При подключении проводов к клеммной колодке источника питания обращайте внимание на примечания ниже.

Необходимые меры предосторожности в отношении проводки источника питания. При подключении к концевой колодке источника питания используется округлый штырь для обжимного соединения. Если его использование не представляется возможным по объективной причине, руководствуйтесь приводимыми ниже инструкциями.

Расположите округлые контактные штыри обжимного соединения на проводах так, чтобы полностью закрыть изоляцию, и закрепите их на месте.

- Установка клеммы заземления  
Используйте следующий метод при установке округлого контактного штыря обжимного соединения.

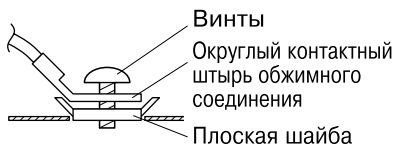

○ Правильно

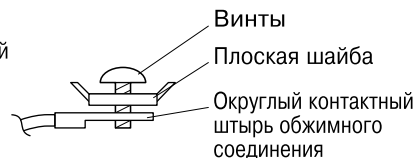

✗ Неправильно

Округлый контактный штырь обжимного соединения

Скрученный провод

## **⚠ ПРЕДОСТЕРЕЖЕНИЕ**

При подсоединении соединительных проводов к клеммной колодке обязательно выполняйте закрутку. Проблемы в функционировании могут привести к перегреву и пожарам.

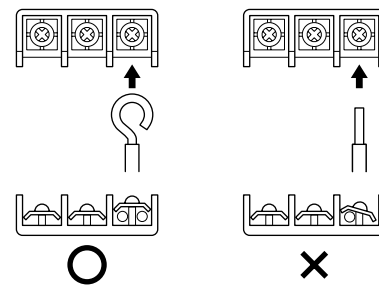

• Для кабелей межсоединений и подачи питания

3) Потяните за провод и убедитесь в прочности соединения. Далее закрепите провод фиксатором провода в месте присоединения.

# Тестовый прогон и заключительная проверка

## 1. Пробная операция и тестирование

1-1 Измерьте напряжение питания и удостоверьтесь в том, что оно находится в заданных интервалах.

1-2 Пробную операцию следует выполнять либо в режиме охлаждения, либо в режиме нагрева.

### ■ Для теплового насоса

• В режиме охлаждения выберите наименьшую программируемую температуру; в режиме нагрева выберите наивысшую программируемую температуру.

1) Пробная операция может быть заблокирована в любом режиме в зависимости от температуры в помещении.

2) По окончании пробной операции задайте нормальный уровень температуры (26°C – 28°C в режиме охлаждения, 20°C – 24°C в режиме нагрева).

3) С целью защиты система блокирует операцию перезапуска на три минуты после выключения.

### ■ Режим исключительно для охлаждения

• Выберите наименьшую программируемую температуру.

1) Пробная операция в режиме охлаждения может быть заблокирована в зависимости от температуры в помещении.

2) По окончании пробной операции установите нормальное значение температуры (26°C - 28°C).

3) С целью защиты система блокирует операцию перезапуска на три минуты после выключения.

1-3 Выполните тестовую операцию согласно Руководству по эксплуатации для проверки правильности выполнения всех функций и работы всех элементов, например, перемещения вентиляционной решетки.

• Для кондиционера в состоянии покоя требуется небольшое количество энергии. Если система не подлежит использованию в течение длительного времени после монтажа, отключите питание с помощью выключателя для исключения ненужного потребления электрической энергии.

• Если срабатывает выключатель для отключения питания от кондиционера, система возвращается в исходный режим работы, как только выключатель вновь размыкается.

## 2. Пункты проверки

Пункты проверки	Симптом	Контроль
Правильность установки комнатного и наружного блоков на прочных основаниях.	Падение, вибрация, шум	
Отсутствие утечек газообразного хладагента.	Нарушение функций охлаждения/нагрева	
Тепловая изоляция труб для газообразного и жидкого хладагента и удлинителя дренажного шланга комнатного блока.	Утечка воды	
Правильность монтажа дренажной линии.	Утечка воды	
Правильность заземления системы.	Электрическая утечка	
Использование специфицированных проводов для межсоединений.	Выход из строя или обгорание	
Отсутствие препятствий в тракте подачи впускного или выпускного воздуха комнатного или наружного блока. Открытое состояние запорных клапанов.	Нарушение функций охлаждения/нагрева	
Нарушение приема комнатным блоком сигналов дистанционного управления.	Нерабочее состояние	

**DAIKIN INDUSTRIES, LTD.**

Head office:

Umeda Center Bldg., 2-4-12, Nakazaki-Nishi,  
Kita-ku, Osaka, 530-8323 Japan

Tokyo office:

JR Shinagawa East Bldg., 2-18-1, Konan,  
Minato-ku, Tokyo, 108-0075 Japan  
[http://www.daikin.com/global\\_ac/](http://www.daikin.com/global_ac/)

**DAIKIN EUROPE N.V.**

Zandvoordestraat 300, B-8400 Oostende, Belgium

**DAIKIN INDUSTRIES CZECH REPUBLIC s.r.o.**

U Nové Hospody 1/1155, 301 00 Plzeň Skvrňany, Czech Republic



Two-dimensional bar code is a code  
for manufacturing.

3P188780-2N M12B051A (1309) 