

DAIKIN

INSTALLATION MANUAL

R410A Split Series

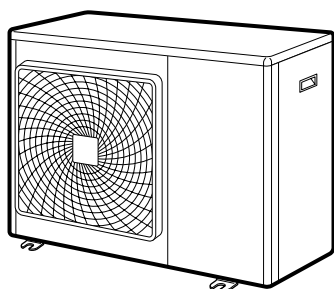

Models

RXS71FAV1B9 RKS71FAV1B

RX71GV1B9 RKS71FV1B

RXS71FAV1B

RXS71FV1B

RX71GV1B

Installation manual
R410A Split series

English

Installationsanleitung
Split-Baureihe R410A

Deutsch

Manuel d'installation
Série split R410A

Français

Montagehandleiding
R410A Split-systeem

Nederlands

Manual de instalación
Serie Split R410A

Español

Manuale d'installazione
Serie Multiambienti R410A

Italiano

Εγχειρίδιο εγκατάστασης
διαιρούμενης σειράς R410A

Ελληνικά

Manual de Instalação
Série split R410A

Portugues

Руководство по монтажу
Серия R410A с раздельной установкой

Русский

Montaj kılavuzları
R410A Split serisi

Türkçe



Veiligheidsmaatregelen

- De hierin beschreven veiligheidsinstructies zijn ingedeeld in WAARSCHUWING en VOORZORGSMATREGELEN. Deze bevatten beide belangrijke informatie betreffende veiligheid. Neem alle veiligheidsinstructies nauwkeurig in acht.
- Betekenis van de WAARSCHUWING en VOORZORGSMATREGELEN mededelingen

 **WAARSCHUWING**.....Het negeren van een **WAARSCHUWING** zal hoogstwaarschijnlijk zeer ernstige gevolgen hebben, zoals de dood of een zware verwonding.



 **VOORZORGSMATREGELEN**.....Een **VOORZORGSMATREGELEN** niet opvolgen kan ernstige gevolgen hebben.

- De veiligheidssymbolen die in deze handleiding worden getoond hebben de volgende betekenissen:

 Volg deze instructies zeker op.	 U dient een aarding aan te brengen.	 Probeer dit nooit.
---	---	--

- Laat na het voltooiën van de installatie het apparaat proefdraaien om op fouten te controleren en instrueer de cliënt in het gebruik en onderhoud van de airconditioner aan de hand van de bedieningshandleiding.

WAARSCHUWING



- Laat de installatie door uw dealer of door vakbekwaam personeel uitvoeren. Probeer de airconditioner niet zelf te installeren. Fouten bij installatie kunnen waterlekage, elektrische schokken of brand tot gevolg hebben.
- Installeer de airconditioner conform de instructies van deze installatiehandleiding. Fouten bij installatie kunnen waterlekage, elektrische schokken of brand tot gevolg hebben.
- Gebruik uitsluitend de voorgeschreven accessoires en onderdelen om het toestel te installeren. Het niet gebruiken van de voorgeschreven onderdelen tijdens installatie kan het omvallen van de unit, waterlekage, elektrische schokken of brand tot gevolg hebben.
- Installeer de airconditioner op een fundering die sterk genoeg is om het gewicht van de unit te kunnen hebben. Op een te zwakke fundering kan de unit omvallen en lichamelijk letsel veroorzaken.
- De aanleg van de elektrische bedrading moet uitgevoerd worden overeenkomstig de betreffende plaatselijke en landelijke voorschriften en volgens de instructies in deze installatiehandleiding. Gebruik uitsluitend een apart stroomvoorzieningscircuit. Gebruik van een stroomvoorzieningscircuit met onvoldoende capaciteit en ondeskundige installatie kan elektrische schokken of brand veroorzaken.
- Gebruik kabels van geschikte lengte. Gebruik geen afgetakte kabels of een verlengsnoer, aangezien dit oververhitting, elektrische schokken of brand kan veroorzaken.
- Zorg ervoor dat alle bekabeling stevig is vastgezet, het juiste type kabel wordt gebruikt en dat er op de aansluitpunten of kabels geen druk wordt uitgeoefend. Verkeerd aangesloten of bevestigde kabels kunnen abnormale warmteontwikkeling of brand veroorzaken.
- Leid, wanneer de voedingskabel en de bekabeling tussen de binnen- en buitenunits verbonden worden, de kabels zodanig dat het deksel van de besturingskast goed bevestigd kan worden. Als het deksel van de besturingskast niet correct bevestigd wordt, kan gevaar voor elektrische schokken, brand of oververhitting van de aansluitpunten ontstaan.
- Als er tijdens installatie koelmiddelgas ontsnapt, dient de ruimte onmiddellijk goed gelucht te worden. 
Als het koelmiddel tot ontbranding komt, kunnen er giftige gassen vrijkomen.
- Controleer na het voltooiën van de installatie of er geen lekkage van koelmiddelgas is. 
Er kunnen giftige gassen vrijkomen als koelmiddelgas weglekt en dit in contact komt met warmtebronnen, zoals gasfornuizen, kookplaten of verwarmingstoestellen met warmtespiralen.
- Bij het installeren of verplaatsen van de airconditioner, het koelmiddelcircuit ontluichten zodat dit vrij is van lucht en uitsluitend het voorgeschreven koelmiddel (R410A) gebruiken. De aanwezigheid van lucht of andere vreemde bestanddelen in het koelmiddelcircuit heeft een abnormale toename van druk tot gevolg, wat beschadiging van de apparatuur en zelfs letsel kan veroorzaken.
- Bij installatie de koelmiddelleidingen stevig bevestigen alvorens de compressor te laten draaien. Als de koelmiddelleidingen niet aangesloten zijn en de afsluitklep open is wanneer de compressor wordt ingeschakeld, wordt er lucht naar binnen gezogen wat een abnormale druk in de koelcyclus tot gevolg heeft en beschadiging van de apparatuur en zelfs letsel kan veroorzaken.
- Tijdens het leegpompen, de compressor stopzetten alvorens de koelmiddelleidingen los te maken. Als tijdens het leegpompen de compressor nog draait en de afsluitklep open is, wordt er wanneer de koelmiddelleidingen losgemaakt worden lucht naar binnen gezogen wat een abnormale druk in de koelcyclus tot gevolg heeft en beschadiging van de apparatuur en zelfs letsel kan veroorzaken.
- De airconditioner moet geaard worden. 
Aard het apparaat niet aan een gas- of waterpijp, bliksemafleider of telefoon-aardkabel. Onvoldoende aarding kan elektrische schokken veroorzaken.
- Plaats een aardlekschakelaar. Het niet plaatsen van een aardlekschakelaar kan gevaar voor elektrische schokken of brand tot gevolg hebben.

VOORZORGSMATREGELEN

- Installeer de airconditioner niet op plaatsen waar het gevaar bestaat van lekkage van ontvlambaar gas. 
In het geval van een gaslekage, kan de opeenhoping van gas in de buurt van de airconditioner het uitbreken van brand veroorzaken.
- Installeer volgens de aanwijzingen van deze installatiehandleiding afvoerleidingen om voor goede afvoer te zorgen en isoleer leidingen om condensvorming te voorkomen. Het op verkeerde wijze aanleggen van de afvoer kan waterlekage binnenshuis en schade aan eigendommen tot gevolg hebben.
- Trek de trompmoer aan volgens de voorgeschreven methode, bijvoorbeeld met een torsiesleutel. Als de trompmoer te vast gedraaid wordt, kan deze na verloop van tijd gaan scheuren en koelmiddellekkage veroorzaken.
- Neem de gepaste maatregelen om te voorkomen dat kleine dieren gaan nestelen in de buitenunit. Kleine dieren die in contact komen met elektrische onderdelen kunnen storingen, rook of brand veroorzaken. Gelieve de klant te zeggen de ruimte rond de unit schoon te houden.
- De temperatuur van het koelmiddelcircuit is hoog, dus houd de verbindingskabels van het apparaat uit de buurt van de koperleidingen die niet thermisch geïsoleerd zijn.

Accessoires

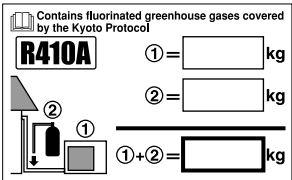
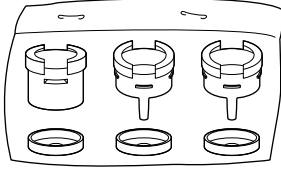
Bij de buiteneenheid geleverde accessoires:

(A) Installatiehandleiding	1	(B) Aftapfitting (ALLEEN WARMTEPOMP)	
(C) Label voor koelmiddelvulling 	1		1
(D) Meertalig label over gefluoreerde broeikasgassen 	1		

Vorzorgsmaatregelen bij het kiezen van de plaats

- 1) Kies een plaats die stevig genoeg is om het gewicht van de eenheid te dragen, de trillingen te weerstaan en een plaats waar het werkingsgeluid niet versterkt wordt.
- 2) Kies een plaats waar de hete lucht die uit de eenheid komt of het werkingsgeluid geen hinder oplevert voor de burens van de gebruiker.
- 3) Vermijd plaatsen vlak in de buurt van een slaapkamer en dergelijke, zodat het werkingsgeluid geen hinder vormt.
- 4) Er dient voldoende ruimte te zijn om de eenheid naar de plaats van installatie en daar vandaan te dragen.
- 5) Er dient voldoende ruimte te zijn voor de luchtdoorstroming en er mogen zich rondom de luchtinlaat en de luchtuitlaat geen obstakels bevinden.
- 6) Op de installatieplek mag niet de mogelijkheid bestaan dat er een lekkage van brandbaar gas van een naburige lokatie kan plaatsvinden.
- 7) Installeer de eenheden, de netspanningskabels en de tussen-eenheid kabels op een afstand van tenminste 3 meter van televisie- en radio toestellen vandaan. Dit om storingen van beelden en geluiden te voorkomen. (Storing kan hoorbaar zijn, ook al is de afstand meer dan 3 meter, afhankelijk van de conditie van de radiogolven.)
- 8) In kustgebieden of op andere plaatsen waar de atmosfeer door sulfaatgassen zouthoudend is, bestaat de kans dat de levensduur van de airconditioning door corrosie verkort wordt.
- 9) Aangezien de buiteneenheid water afvoert, niets onder de eenheid plaatsen dat niet met vocht in aanraking mag komen.

OPMERKING

Deze unit kan niet hangend aan het plafond of gestapeld worden gemonteerd.

⚠ VOORZORGSMAATREGELEN

Volg onderstaande instructies op wanneer de airconditioner in de buitenlucht is opgesteld en lage temperaturen voorkomen.

- 1) Plaats de buitenunit, om het apparaat zoveel mogelijk tegen de wind te beschermen, met de luchtinlaat aan de zijde van de muur.
- 2) Installeer de buitenunit nooit op een plaats waar de wind direct in de luchtinlaat kan blazen.
- 3) Plaats een schot om de luchtuitlaat van de buitenunit van de wind af te schermen.
- 4) Installeer de buitenunit in gebieden met zware sneeuwval op een plaats waar de sneeuw geen invloed kan hebben op de unit.

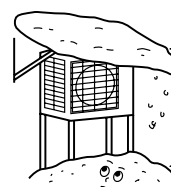

- Maak een voldoende groot afdak.
- Plaats de unit op een verhoging.

Installeer de unit zo dat deze niet kan ondersneeuwen.

Tekeningen voor de installatie van de buitenunit

Max. toegestane lengte	30m
** Min. toegestane lengte	1,5m
Max. toegestane hoogte	20m
* Extra koelvloeistof nodig wanneer de leidingen langer zijn dan 10m.	20g/m
Gaspijp	Buitendiameter 15,9mm
Vloeistofpijp	Buitendiameter 6,4mm

* Let er op dat u de juiste hoeveelheid koelvloeistof toevoegt. Als dat niet gebeurt, kunnen de prestaties tegenvallen.

** We adviseren u om als minimale leidinglengte 1,5 m aan te houden om lawaai van de buitenunit en trillingen te voorkomen. (Afhankelijk van de plaats waar en de manier waarop het apparaat geïnstalleerd is kunnen mechanische geluiden en trillingen ontstaan.)

Als het gevaar bestaat dat het apparaat kan vallen of omvallen, moet het worden bevestigd met funderingsbouten, een staalkabel of vergelijkbaar product.

Als de locatie geen goede waterafvoer heeft, moet het apparaat op een vlakke, horizontale montagevoet (of een plastic verhoging) worden geplaatst. Installeer de buitenunit waterpas. Als u dat niet doet kan waterlekage of ophoping van water ontstaan.

Houd een vrije afstand tot het plafond van 30cm.

Wind het plakband rond de pijpen van beneden naar boven.

⚠ VOORZORGSMAATREGELEN
**De leidinglengte moet minimaal 1,5m en maximaal 30m zijn.

Ruimte nodig voor leidingen en elektrisch onderhoud.

Plaat rechterzijde

Instelbare montagevoet (afzonderlijk leverbaar)

Isoleer ook de aansluiting op de buitenunit.

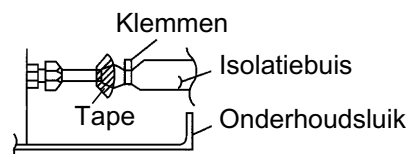

Gebruik tape of isolatiemateriaal op alle verbindingen om te voorkomen dat lucht tussen de koperen leidingen en de isolatiebuis kan komen. Doe dit altijd wanneer de buitenunit hoog is geïnstalleerd.

Voorzorgsmaatregelen Tijdens De Installati

- Controleer of de ondergrond solide genoeg en waterpas is zodat de airconditioner geen trillingen en/of lawaai zal veroorzaken.
- Monteer het apparaat volgens de aanwijzingen en zet het apparaat stevig vast met bouten. (Voor het ophangen van de unit zijn vier normaal in de handel verkrijgbare M8 of M10 funderingsbouten, moeren en vulringen nodig.)
- Draai de funderingsbouten in de ondergrond tot ze nog ongeveer 20mm uitsteken.

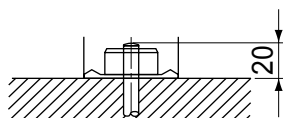

Installatievoorschriften

- Als er een muur of een ander obstakel in de weg staat van de luchtinlaat of de luchtuitlaat, dient u de installatie richtlijnen hieronder te volgen.
- Bij montage in situaties als weergegeven in de onderstaande afbeeldingen moet de muurhoogte aan uitlaatzijde minimaal 1200mm hoog zijn.

Muur aan een kant

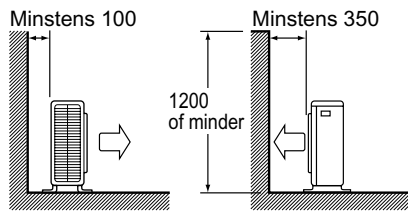

Zijaanzicht

Muren aan twee kanten

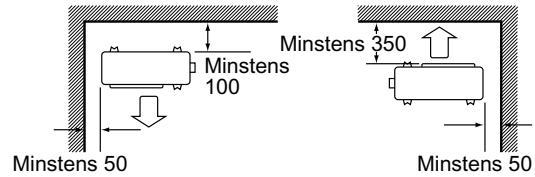

Bovenaanzicht

Muren aan drie kanten

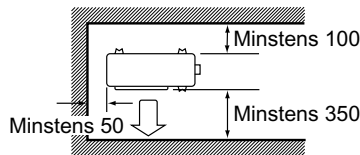

Bovenaanzicht

Eenheid: mm

Installatie van de buitenunit

1. Installeren van de buitenunit

- 1) Lees in de bijgeleverde installatiehandleiding de paragrafen "Voorzorgsmaatregelen bij het kiezen van de plaats" en "Tekeningen voor de installatie van de buitenunit".
- 2) Volg, wanneer een afvoer moet worden gerealiseerd, de volgende procedures.

2. Afvoer

- Draai de aftapplug los om af te tappen.
- Zet blokken van minstens 100mm hoog onder de voetjes van de buitenunit als de afvoeropening belemmerd wordt door de ondergrond of een voetstuk.
- In koude gebieden kunt u geen afvoerslang met de buitenunit gebruiken. (Anders zou afvoerwater kunnen bevriezen en de verwarming onmogelijk maken.)

- 1) Plaats het afvoeropvangstuk (C) op de afvoeraansluiting (A) en het afvoerkapje (B) over de 4 nokjes van de afvoeraansluiting en het afvoerkapje.
- 2) Steek de afvoeraansluiting en de afvoerkapjes in de juiste afvoeropening; de afvoeraansluiting (A) in afvoeropening I en de afvoerkapjes (B) in afvoeropeningen II en III. Draai ze, nadat u ze in de afvoeropening heeft gestoken, ongeveer 40° rechtsom (met de wijzers van de klok mee).

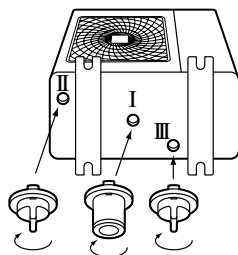

(Plaats de aansluitslukken in de juiste afvoeropeningen omdat anders waterlekkage kan ontstaan.)

(Onderaanzicht)

(A) Afvoeraansluiting (B) Afvoerkapje

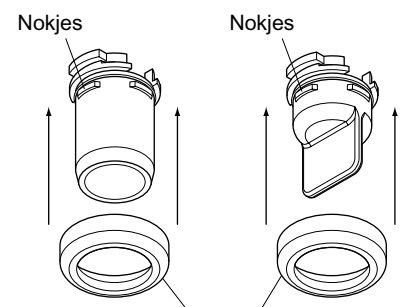

(C) Afvoeropvangstuk

OPMERKING

Controleer of het afvoeropvangstuk (C) juist is verbonden met de nokjes van de afvoeraansluiting (A) en het afvoerkapje (B). Het is anders mogelijk dat er water lekt.

- 3) Sluit een vinylslang (standaardslang, met binnendiameter 25mm) aan op de afvoeraansluiting (A).
(Als de slang te lang is en doorhangt moet u deze bevestigen om te voorkomen dat de slang kan knikken.)
- 4) Zorg dat er geen waterlekkage is bij gedeelte I, II of III.

Nokjes
(4 plaatsen)

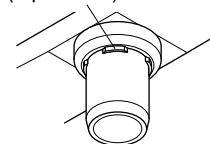

Nokjes
(4 plaatsen)

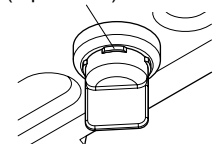

OPMERKING

Als de afvoeropeningen van de buitenunit afgedekt zijn door de montagesteun of de vloer moet het apparaat hoger worden bevestigd zodat er minimaal 100 mm vrije ruimte onder de poot van de buitenunit ontstaat.

Installatie van de buitenunit

3. Optrompen van uiteinde van de pijp

- 1) Snijd de pijp op maat met een pijpsnijder.
- 2) Verwijder bramen met het uiteinde van de pijp naar beneden wijzend zodat er niks in de pijp valt.
- 3) Doe de moer op de pijp.
- 4) Tromp de pijp op.
- 5) Controleer de maten.

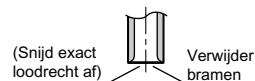

Optrompen

Zet precies in de positie zoals hieronder aangegeven.

	Trompgereedschap voor R410A		Standaard trompgereedschap	
	Clutch	Clutch (Rigid)	Vleugelmoer (Imperial)	
A	0 ~ 0,5mm	1,0 ~ 1,5mm	1,5 ~ 2,0mm	

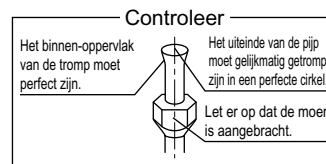

⚠ WAARSCHUWING

- 1) Gebruik geen minerale olie op getrompte delen.
- 2) Voorkom dat minerale olie in het systeem kan komen. Hierdoor wordt de levensduur van de apparaten nadelig beïnvloedt.
- 3) Gebruik altijd nieuwe, ongebruikte leidingen. Gebruik alleen de onderdelen die bij het systeem werden geleverd.
- 4) Gebruik nooit een ontvochtiger in dit R410A-apparaat om de levensduur van het apparaat te verlengen.
- 5) Het materiaal van de ontvochtiger kan oplossen en het systeem beschadigen.
- 6) Als u de pijp niet voldoende optrompt, kan er koelgas gaan lekken.

4. Koelleidingen

⚠ VOORZORGSMAATREGELEN

- 1) Gebruik de flensmoer die aan de hoofdunit is bevestigd. (Om barsten van de flensmoer door veroudering te voorkomen.)
- 2) Breng om gaslekage te voorkomen koelcompressorolie aan op de binnenzijde van de flens. (Gebruik koelcompressorolie voor R410A.)
- 3) Gebruik torsiesleutels wanneer u de flensmoeren aandraait om beschadiging van de flensmoeren en gaslekage te voorkomen.

Lijn de middelpunten van beide flenzen met elkaar uit en draai de flensmoeren 3 of 4 slagen met de hand vast. Draai ze vervolgens volledig vast met behulp van de torsiesleutels.

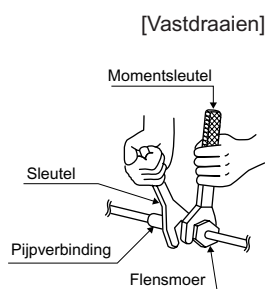
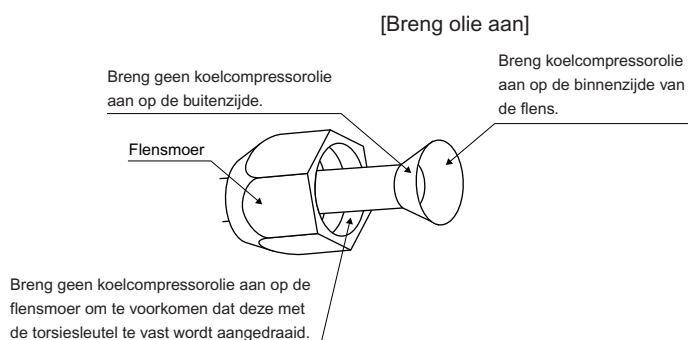

Trompmoer torsie	
Gas-zijde	Vloeistof-zijde
5/8 inch	1/4 inch
61,8~75,4N • m (630~770kgf • cm)	14,2~17,2N • m (144~175kgf • cm)

Klep-dop aanhaaltorsie	
Gas-zijde	Vloeistof-zijde
5/8 inch	1/4 inch
48,1~59,7N • m (490~610kgf • cm)	21,6~27,4N • m (220~280kgf • cm)

Onderhoudsopening-deksel aanhaaltorsie	10,8~14,7N • m (110~150kgf • cm)
--	-------------------------------------

5. Ontluchten en controleren op gaslekkage

- Wanneer alle leidingen geïnstalleerd zijn moet de lucht uit het systeem worden verwijderd en het systeem op gasdichtheid worden gecontroleerd.

⚠ WAARSCHUWING

- 1) Meng de voorgeschreven koelvloeistof (R410A) niet met andere stoffen.
- 2) Ventileer de ruimte zo snel en volledig mogelijk wanneer er tijdens het ontluchten koelmiddel uit het systeem is ontsnapt.
- 3) Voer R410A, maar ook alle andere koelmiddelen, altijd milieuvriendelijk af; laat het nooit ontsnappen.
- 4) Gebruik een vacuümpomp die uitsluitend wordt gebruikt voor R410A. Wanneer de vacuümpomp voor meerdere soorten koelmiddel wordt gebruikt, kan de vacuümpomp of het apparaat beschadigen.

- Als u Koelvloeistof wilt bijvullen, ontlucht dan de koelleidingen en de binnenunit met een vacuümpomp voeg vervolgens de extra koelvloeistof toe.
- Gebruik een binnenzeskantsleutel (4mm) om de sluitklep te bedienen.
- Alle aansluitingen van de koelleidingen moeten met een torsiesleutel tot de voorgeschreven waarde vastgezet worden.

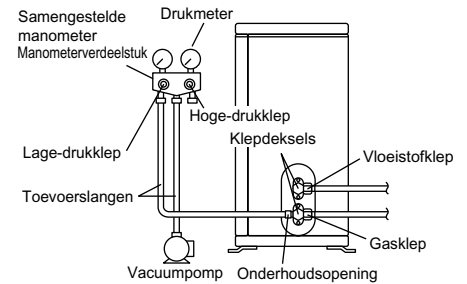

1) Sluit het losse eind van de toevoerslang (afkomstig van het manometerverdeelsstuk) aan op de onderhoudsopening van de gasklep.



2) Open de lage-drukklep van het verdeelstuk (Lo) helemaal en sluit de hoge-drukklep (Hi) helemaal. (De hoge-drukklep wordt hierna niet meer gebruikt.)



3) Zet de vacuümpomp aan en stel hem af zodat de samengestelde druk $-0,1\text{MPa}$ (-76cmHg) is. *1.



4) Sluit de lage-drukklep (Lo) van het verdeelstuk en stop de vacuümpomp. (Houd alles een paar minuten zo staan om te zien of de uitlezing van de drukketer niet terugloopt.) *2.



5) Verwijder de deksels van de Vloeistof- en gasklep.



6) Draai de staaf van de vloeistofklep 90 graden tegen de klok in met een binnenzeskantsleutel om de klep te openen. Sluit hem weer na 5 seconden en controleer of er gas gelekt heeft. Controleer de aansluitingen op de binnenunit en de aansluitingen en de kleppen op de buitenunit met een sopje. Veeg het sop weer weg als u klaar bent met controleren.



7) Haal de toevoerslang van de onderhoudsopening van de gasklep af en zet vervolgens de vloeistof- en gaskleppen helemaal open. (Forceer ze niet.)



8) Zet de klepdesels en de onderhoudsopening-afsluiting terug en draai ze vast tot de voorgeschreven waarde met een torsiesleutel.

*1. Pijplengte en looptijd vacuümpomp

Pijplengte	Tot 15 meter	Meer dan 15 meter
Looptijd	Minstens 10 minuten	Minstens 15 minuten

*2. Als de uitlezing van de manometer plots terugloopt, kan de koelvloeistof water bevatten, of kan er een losse pijpverbinding in het systeem zitten. Controleer alle pijpverbindingen en draai indien nodig moeren aan, herhaal vervolgens de stappen 2) tot en met 4).

Installatie van de buitenunit

6. Het System Vullen met Koelmiddel

Controleer eerst of het te gebruiken koelmiddel overeenkomt met het koelmiddel op het typeplaatje.

Voorzorgsmaatregelen wanneer R410A wordt toegevoegd

Vul het systeem via de gasleiding met vloeistof.

Omdat het een koelmiddel een mengsel is, zal de samenstelling van het koelmiddel veranderen wanneer het koelmiddel in gasvorm wordt toegevoegd, waardoor het systeem niet normaal zal werken.

- 1) Controleer, voordat u begint met het bijvullen, of de cilinder een sifon heeft of niet. (Let op een melding als "liquid filling siphon attached" of vergelijkbare melding.)

Vullen met een cilinder met een sifon

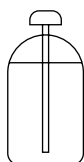

Houd de cilinder rechtop tijdens het vullen.

(In de cilinder is een sifon aanwezig, waardoor u deze niet ondersteboven hoeft te houden.)

Vullen met andere cilinders



Houd de cilinder ondersteboven tijdens het vullen.

- Gebruik altijd dezelfde gereedschappen bij het verwerken van R410A om te voorkomen dat vreemde substanties in het systeem terecht kunnen komen.

Belangrijke informatie over het gebruikte koelmiddel

Dit product bevat gefluoreerde broeikasgassen die onder het Kyoto-protocol vallen. Laat de gassen niet vrij in de atmosfeer.

Koelmiddeltipe: **R410A**

GWP⁽¹⁾ waarde: **1975**

⁽¹⁾GWP = Global Warming Potential (globaal opwarmingspotentieel)

Schrijf met onuitwisbare inkt,

- ① de hoeveelheid koelmiddel van het product gevuld in de fabriek,
- ② de lokaal bijgevoelde extra hoeveelheid koelmiddel en
- ①+② de totale hoeveelheid koelmiddel

op het bij het product geleverde label voor de hoeveelheid koelmiddel.

Het ingevulde label moet in de buurt van de vulpoort van het product worden aangebracht (bijv. op de binnenzijde van het deksel van de afsluiter).

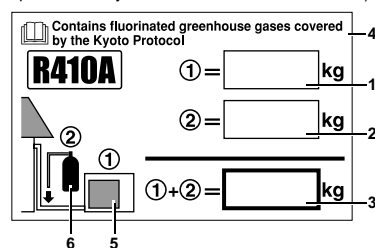

1 hoeveelheid koelmiddel van het product gevuld in de fabriek: zie naamplaatje van de unit

2 lokaal bijgevoelde extra hoeveelheid koelmiddel

3 totale hoeveelheid koelmiddel

4 Bevat gefluoreerde broeikasgassen die onder het Kyoto-protocol vallen

5 buitenunit

6 koelmiddelfles en verdeelstuk voor vullen

OPMERKING

Volgens de nationale toepassing van de EU-regelgeving over bepaalde gefluoreerde broeikasgassen kan het vereist zijn om de informatie op de unit te voorzien in de officiële nationale taal. Daarvoor wordt bij de unit een bijkomend meertalig label over gefluoreerde broeikasgassen geleverd. Op de achterzijde van dat label vindt u de kleefinstructies.

7. Koelmiddelleidingen

7-1 Waarschuwingen betreffende het omgaan met de pijpen

- 1) Bescherm het open eind van de pijp tegen stof en vocht.
- 2) Alle bochten in de pijpen moeten zo geleidelijk mogelijk zijn. Gebruik een pijpenbuiger.

7-2 Keuze van koper en warmte isolatiemateriaal

Indien u gebruik maakt van koperen leidingen en fittingen uit de handel, dient u het volgende in acht te nemen:

- 1) Isolatiemateriaal: Polyethyleen schuim

Warmtegeleiding: 0,041 tot 0,052W/mK (0,035 of 0,045kcal/mh°C)

Het oppervlak van de leidingen uit het koelcircuit kan een maximumtemperatuur van 110°C bereiken.

Kies isolatiemateriaal dat bestand is tegen een dergelijke temperatuur.

- 2) Let er op dat u zowel de gas- als de vloeistofpijp isoleert en neem de volgende afmetingen in acht.

Gas-zijde	Vloeistof-zijde	Gaspijp thermische isolatie	Vloeistofpijp thermische isolatie
Buitendiameter 15,9mm	Buitendiameter 6,4mm	Binnendiameter 16 - 20mm	Binnendiameter 8 - 10mm
Minimale buigstraal		Dikte minimaal 10mm	
50mm of meer	30mm of meer		
Dikte 1,0mm (C1220T-O)	Dikte 0,8mm (C1220T-O)		

- Gebruik aparte thermische isolatiepijpen voor de gas- en vloeistofpijpen.

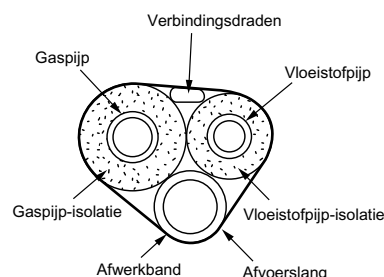

Uitpompen

Pomp het systeem altijd helemaal leeg om vervuiling van het milieu te voorkomen wanneer het apparaat verpoot of afgevoerd wordt.

- 1) Verwijder het klepdeksel van de vloeistof- en de gasafsluiter.
- 2) Activeer de geforceerde koeling.
- 3) Sluit na vijf tot tien minuten de vloeistofafsluiter met een zeskantsleutel.
- 4) Sluit na twee tot drie minuten de gasafsluiter en stop de geforceerde koeling.

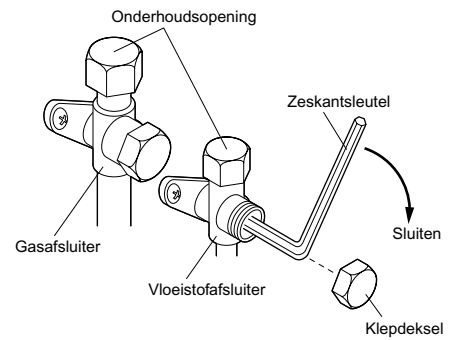

Geforceerd koelen

- 1) Druk op de toets Geforceerde bediening (SW1) om geforceerd koelen in te schakelen. Druk op de toets Geforceerde bediening (SW1) om geforceerd koelen uit te schakelen.

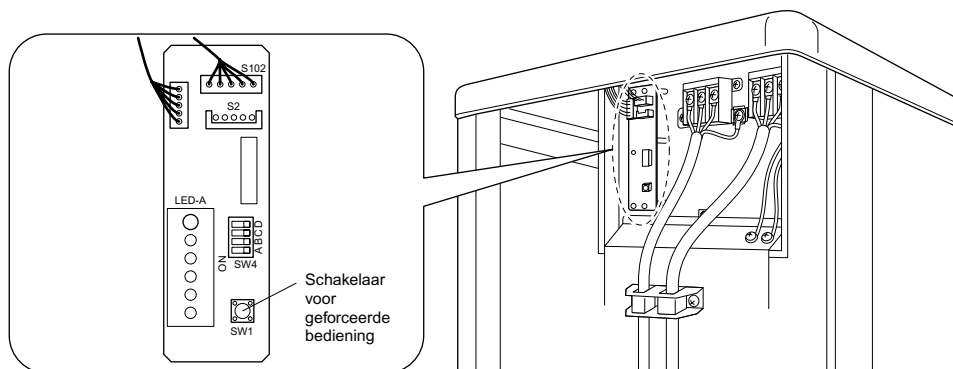

Faciliteitinstelschakelaar (koelen bij lage buitenluchttemperatuur)

Deze functie is alleen bedoeld voor faciliteiten (de airconditioning wordt gebruikt voor het koelen van apparatuur (zoals een computer)). Gebruik deze functie nooit in een woonruimte of kantoor (een ruimte waar mensen zijn).

- 1) U kunt het werkingbereik uitbreiden tot -15°C door schakelaar B (SW4) op de PCB in te schakelen. Als de buitenluchttemperatuur tot -20°C of lager daalt, zal de werking stoppen. Als de buitenluchttemperatuur weer stijgt, zal de werking opnieuw starten.

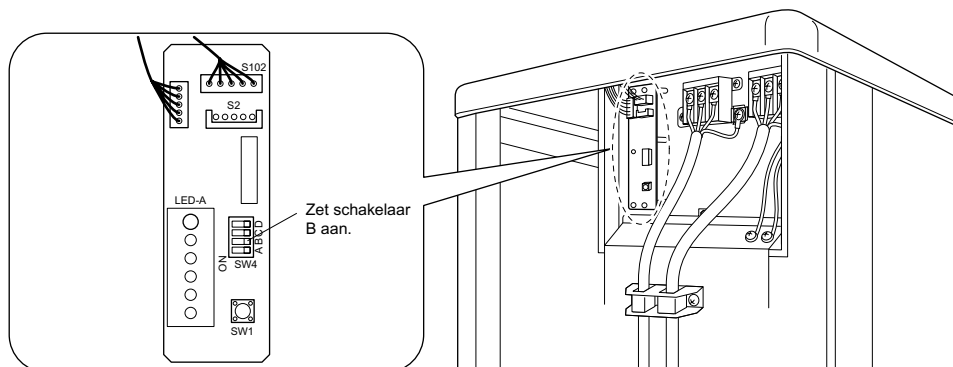

⚠ VOORZORGSMAATREGELEN

- 1) Als de buitenunit op een plaats staat waar de warmte-uitwisselingsseenheid staat blootgesteld aan directe wind, moet u voor een windbeschutting zorgen.
- 2) Het is mogelijk dat de binnenunit af en toe geluid maakt; dit wordt veroorzaakt door de ventilator van de buitenunit die als gevolg van de lokale instelling afwisselend in- en uitgeschakeld wordt.
- 3) Gebruik geen luchtbevochtigers of andere apparatuur die de luchtvochtigheid verhogen in ruimtes waarvoor lokale instellingen worden gebruikt. Bij gebruik van een luchtbevochtiger kan condensaat via de uitlaatopening van de binnenunit worden uitgeblazen.
- 4) Gebruik de binnenunit met de luchtstroomsnelheid ingesteld op het hoogste niveau.

Bedrading

⚠ WAARSCHUWING

- 1) Gebruik geen met tape omwikkelde, stand of verlengsnoeren of verdeelkasten omdat daardoor oververhitting, elektrische schokken of brand kan ontstaan.
- 2) Gebruik nooit vervangende niet-originele elektrische onderdelen in het product. (Sluit de voeding voor de afvoerpomp en andere hulpapparaten nooit aan op het aansluitingsblok in het apparaat.) Wanneer u dit toch doet kan gevaar voor elektrische schokken of brand ontstaan.
- 3) Installeer altijd een aardlekschakelaar. (Een die bestand is tegen hogere harmonischen.)
(Dit apparaat is voorzien van een omvormer en moet daarom worden gebruikt in combinatie met een aardlekschakelaar die bestand is tegen hogere harmonischen, om storingen als gevolg van de werking van de aardlekschakelaar zelf te voorkomen.)
- 4) Gebruik een onderbrekerschakelaar met gescheiden polen en een contactafstand van ten minste 3mm.
- 5) Sluit de stroomdraad niet aan op de binnenunit. Wanneer u dit toch doet kan gevaar voor elektrische schokken of brand ontstaan.

- Apparatuur conform met EN/IEC 61000-3-12⁽¹⁾
- Schakel de hoofdschakelaar nooit in voordat alle aansluitingen zijn gemaakt.

- 1) Strip de isolatie van de bekabeling af (20mm).
- 2) Sluit de verbindingkabels tussen de binnen- en buitenunit aan **zodat de nummers op de aansluitblokken met elkaar corresponderen**. Zet de draden stevig vast met de klemmschroeven. Draai de schroeven bij voorkeur aan met een rechte schroevendraaier.

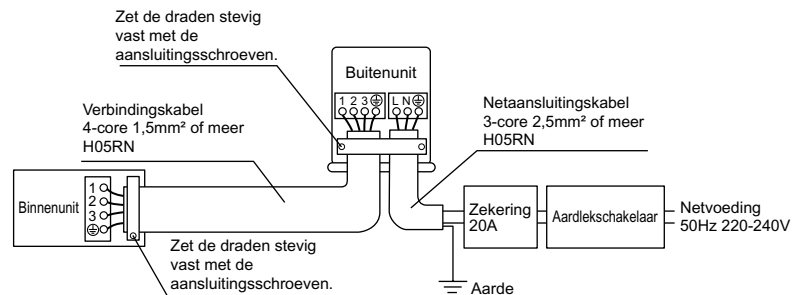

OPMERKING

- ⁽¹⁾ Europese/Internationale Technische Norm die de beperkingen vastlegt voor harmonische stromen geproduceerd door apparatuur die is aangesloten op openbare laagspanningssystemen met een ingangsstroom >16 A en ≤75 A per fase.

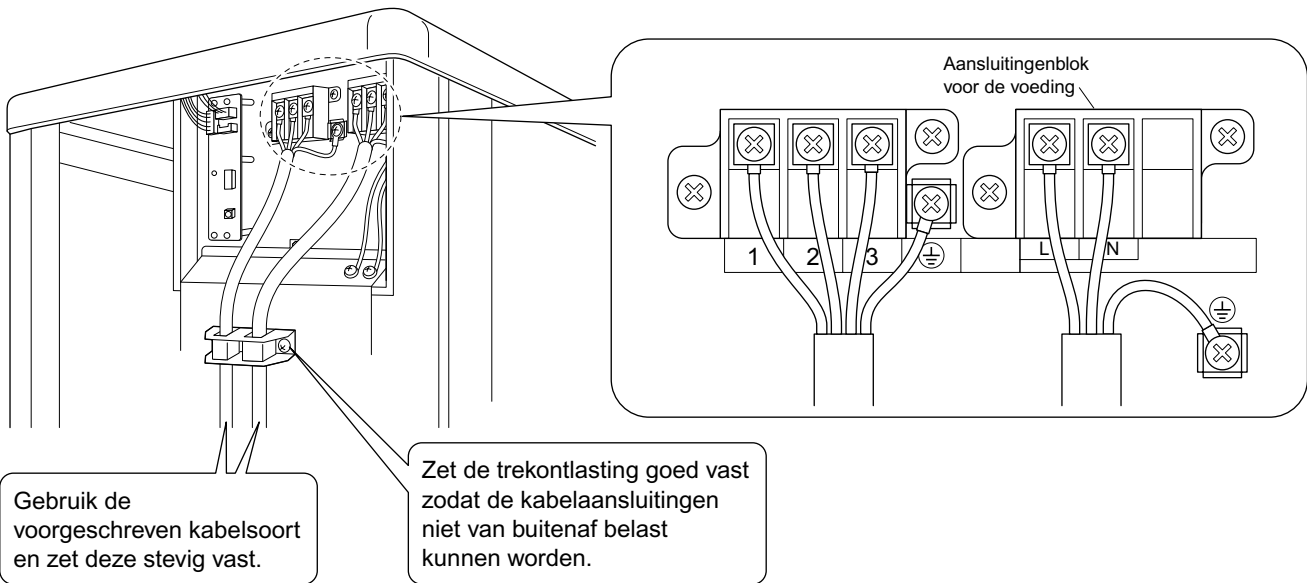

Let op de volgende opmerkingen wanneer u de voedingskabel aansluit op het aansluitingsblok.

Aandachtspunten bij het aansluiten van de voedingskabel.

Gebruik een oogaansluiting voor de verbinding op het aansluitingsblok. Let op de volgende punten wanneer dat om onoverkomelijke redenen niet mogelijk is. Monteer aansluitogen zodanig op de aders dat de isolatie daarvan aansluit op het aansluitoog.



- De massa-aansluiting maken
Monteer een aansluitoog op de volgende manier.

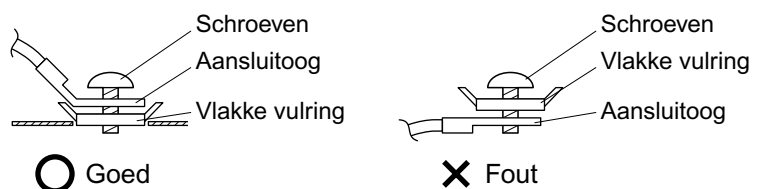

⚠ VOORZORGSMAATREGELEN

Vergeet niet, bij het maken van de aansluitingen op de printplaat met behulp van één enkele kabel, een lus in de kabel te maken. Door problemen bij de installatie kan door warmteontwikkeling brand ontstaan.

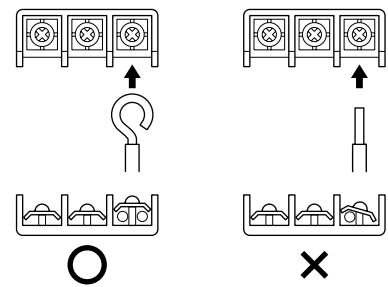

• Betreffende de verbindingsdraden en stroomkabels

3) Trek aan de kabel en controleer of deze niet losgeraakt is. Zet de kabel vervolgens vast met een bevestigingsbandje.

Proefdraaien en eindcontrole

1. Proefdraaien en testen

1-1 Meet het voltage van de voeding en verzeker u ervan dat dit binnen de voorgeschreven grenzen valt.

1-2 Proefdraaien dient te geschieden met koelen of verwarmen.

■ Voor de warmtepomp

- Bij het koelen kiest u de laagste temperatuur die kunt instellen; bij verwarmen de hoogst mogelijke.
 - 1) Afhankelijk van de kamertemperatuur kan het proefdraaien met koelen of verwarmen onmogelijk blijken.
 - 2) Nadat u proef gedraait hebt zet u de temperatuur op een normale waarde (26°C tot 28°C voor koelen, 20°C tot 24°C voor verwarmen).
 - 3) Om het systeem te beschermen, zal de airconditioner tot 3 minuten nadat hij is uitgezet niet aan kunnen gaan.

■ Alleen bij koelen

- Kies de laagst instelbare temperatuur.
 - 1) Afhankelijk van de kamertemperatuur kan het proefdraaien met koelen onmogelijk blijken.
 - 2) Nadat het roefdraaien is voltooid, dient u de temperatuur op een normale waarde in te stellen (26°C tot 28°C).
 - 3) Om het systeem te beschermen, zal de airconditioner tot 3 minuten nadat hij is uitgezet niet aan kunnen gaan.
- 1-3 Voer de test procedur zoals die beschreven staat in de gebruikers handleiding om te controleren of alle functies en onderdelen, zoals het bewegen van de jaloezie, naar behoren functioneren.
- Als de airconditioner in de waakstand (STANDBY) staat verbruikt hij toch nog wat elektriciteit. Als het systeem voor langere tijd na de installatie niet gebruikt zal worden, kunt u energie besparen door de onderbreker uit te zetten.
 - Als de onderbreker de stroom naar de airconditioner uitschakelt, zal het systeem wanneer de stroomvoorziening weer hersteld wordt vanzelf in de stand staan waarin het stond toen de stroom uitviel.

2. Testonderdelen

Testonderdelen	Symptoom	Gecontroleerd
De binnen- en buitenunit zijn goed gemonteerd op solide ondergrond.	Val, vibratie, lawaai	
Geen koelgaslekkage.	Onvoldoende koeling of verwarming	
De koelleidingen en het binnenstuk van de afvoerslang zijn thermisch ge-isoleerd.	Waterlekkage	
De afvoerpijp is correct aangebracht.	Waterlekkage	
Het systeem is goed geaard.	Kortsluiting	
De verbindingsbedrading is correct aangesloten.	Apparaat functioneert niet of brandschade	
De luchtin- en uitlaten van de binnen- en buitenunits worden niet belemmerd. De koel-sluitkleppen zijn open.	Onvoldoende koeling of verwarming	
De binnenunit kan de signalen van de afstandsbediening goed ontvangen.	Functioneert niet	

DAIKIN INDUSTRIES, LTD.

Head office:

Umeda Center Bldg., 2-4-12, Nakazaki-Nishi,
Kita-ku, Osaka, 530-8323 Japan

Tokyo office:

JR Shinagawa East Bldg., 2-18-1, Konan,
Minato-ku, Tokyo, 108-0075 Japan
http://www.daikin.com/global_ac/

DAIKIN EUROPE N.V.

Zandvoordestraat 300, B-8400 Oostende, Belgium



Two-dimensional bar code is a code
for manufacturing.

3P188780-2M

M12B051 (1210) 