

DAIKIN

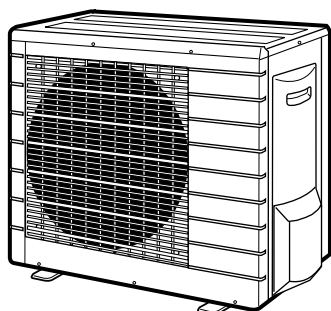

Priručnik za montažo

Split sistemi R410A



RXS50E2V1B RKS50E2V1B
RXS60E2V1B RKS60E2V1B
RXS71E2V1B RKS71E2V1B

RYN50E2V1B RYN60E2V1B
RN50E2V1B RN60E2V1B

ARXS50E2V1B

RXS50E3V1B RKS50E3V1B
RXS60E3V1B RKS60E3V1B
RXS71E3V1B RKS71E3V1B

RYN50E3V1B RYN60E3V1B
RN50E3V1B RN60E3V1B

ARXS50E3V1B

Vsebina

Stran

| | |
|---|---|
| Varnostni ukrepi..... | 1 |
| Oprema | 2 |
| Napotki za izbiro mesta montaže | 2 |
| Risbe za montažo zunanje enote | 3 |
| Napotki za montažo | 4 |
| Varnostni ukrepi pri montaži | 4 |
| Zunanja enota | 4 |
| Postopek sesanja | 7 |
| Stikalo za nastavitve za naprave (hlajenje pri nizki zunanji temperaturi) | 7 |
| Ožičenje | 7 |
| Preizkus delovanja in končno preverjanje | 8 |

Varnostni ukrepi

- Pazljivo preberite te VARNOSTNE UKREPE, da boste napravo pravilno montirali.
- V tem priročniku so varnostni ukrepi razdeljeni na OPOZORILA in OPOMINE. Upoštevajte spodaj navedene ukrepe: vsi so pomembni za zagotovitev varnosti.



Neupoštevanje OPOZORILA se lahko konča s hudimi posledicami kot so smrt ali težke poškodbe.

Neupoštevanje OPOMINA se v določenih primerih lahko konča s hudimi posledicami.

- V tem priročniku se uporabljajo naslednji varnostni simboli.



Upoštevajte to navodilo.





Vzpostavite ozemljitev.



Nikoli ne poskušajte.

- Po montaži preizkusite napravo, da preverite, ali ste napravo pravilno montirali. Uporabniku izročite ustrezna navodila glede uporabe in čiščenja enote v skladu s Priročnikom za uporabo.

Opozorilo

- Montažo prepustite prodajalcu ali kakšnemu drugemu strokovnjaku.
Nepravilna montaža lahko povzroči iztekanje vode, električni šok ali požar.
- Namestite klimatsko napravo v skladu z v tem priročniku napisanimi navodili.
Nepravilna montaža lahko povzroči iztekanje vode, električni šok ali požar.
- Pri montaži uporabite le priložene ali specifične dele.
Uporaba drugih delov lahko povzroči razrahljanje enote, iztekanje vode, električni šok ali požar.
- Namestite klimatsko napravo na trdno podlago, ki lahko prenese težo naprave.
Neustrezna podlaga ali nepopolna montaža lahko privedeta do poškodb, če naprava pade s podlage.
- Električna dela naj se izvajajo v skladu s priročnikom za montažo in nacionalnimi predpisi ali pravili prakse.
Nezadostna kapaciteta ali nepopolno izvedena električna dela lahko povzročijo električni šok ali požar.
- Uporabite ločeni električni tokokrog. Nikoli ne delite vira napajanja z drugo napravo.
- Za ožičenje uporabite dovolj dolg kabel za celotno razdaljo, brez podaljškov.
Ne uporabljajte podaljškov. Ne obremenjujte dodatno uporabljene vira napajanja, uporabite ločen električni tokokrog.
Neupoštevanje teh navodil lahko povzroči neobičajno gretje, električni šok ali požar.
- Za električno povezavo notranje in zunanje enote uporabite navedene vrste žic.
Dobro pritrdite žice za medsebojno povezavo, tako da priključne sponke niso obremenjene z zunanjo silo. Nepopolna povezava ali pritrditev lahko povzroči pregrevanje priključnih sponk ali požar.
- Po povezavi žic za napajanje in medsebojno povezavo ne pozabite oblikovati kablov, tako da ti ne obremenjujejo dodatno električnih pokrovov in plošč.
Namestite pokrove preko žic. Nepopolna namestitve pokrovov lahko povzroči pregrevanje priključnih sponk, električni šok ali požar.
- Če je med montažo izteklo kaj hladiva, prezračite prostor.
Hladivo se v prisotnosti plamena pretvori v strupen plin. 
- Po končani montaži se prepričajte, da hladivo nikjer ne izteka.
Hladivo se v prisotnosti plamena pretvori v strupen plin. 
- Med montažo ali premeščanjem naprave pazite, da v krogotoku hladilnega sredstva razen uporabljenega hladiva (R410A) ni drugih snovi, kot je na primer zrak.
Prisotnost zraka ali drugih snovi v krogotoku hladilnega sredstva lahko povzroči neobičajni porast tlaka ali prekinitvev, kar lahko privede do poškodb.
- Med procesom sesanja najprej zaustavite kompresor in šele nato snemite cev hladiva.
Če je med sesanjem kompresor še vedno vklopljen in je zaporni ventil odprt, bo po odstranitvi cevi hladiva prišlo do vsesavanja zraka. V nizkotlačnem delu krogotoka bo tlak neobičajno narasel, kar bo povzročilo prekinitvev ali celo poškodbe.



- Med montažo dobro pritrdite cevi hladiva, preden zaženete kompresor.
Če med sesanjem kompresor ni pritrjen in je zaporni ventil odprt, bo ob zagonu kompresorja prišlo do vsesavanja zraka. V nizkotlačnem delu krogotoka bo tlak neobičajno narasel, kar bo povzročilo prekinitev ali celo poškodbe.
- Vzpostavite ozemljitev. Ne ozemljajte naprave s pomočjo komunalne cevi, prenapetostnega odvodnika ali ozemljitve telefona. 
Nepopolna ozemljitev lahko povzroči električni udar ali požar. Močan električni tok strele ali drugih virov lahko poškoduje klimatsko napravo.
- Namestite odklopnik z uhajanjem toka.
Če tega ne storite, lahko pride do električnega udara ali požara.

Opomin

- Ne nameščajte klimatske naprave v prostoru, kjer obstaja nevarnost izpostavljanja uhajanju vnetljivih plinov. 
Če se okoli naprave zbere uhajajoč plin, se naprava lahko vžge.
- Uredite odvajanje kondenzata v skladu z navodili tega priročnika.
Nepravilno nameščene cevi za odvod kondenzata lahko povzročijo poplavo.
- Opomba za montažo zunanje enote. (Samo za model s toplotno črpalko.)
V mrzlih področjih, kjer se zunanja temperatura zraka giblje okoli ledišča ali se za nekaj dni spusti tudi pod ledišče, lahko kondenzat v ceveh za odvod zunanje enote zmrzne. V tem primeru je priporočljivo namestiti električni grelec za zaščito pred zmrzovanjem kondenzata.
- Privijte holandsko matico v skladu z navedenim postopkom kot je uporaba momentnega ključa.
Če holandsko matico privijete preveč, lahko po določenem času počni in povzroči uhajanje hladiva.
- Zagotovite primerne ukrepe, da bi preprečili, da bi zunanja enota postala zavetišče za majhne živali.
Majhne živali, ki se dotaknejo električnih delov, lahko povzročijo okvare, dim ali požar. Prosimo, povejte strankam, da morajo redno čistiti okolico enote.

Oprema

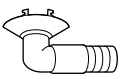
Oprema dobavljena z zunanjo enoto:

| | | |
|---|---|---|
|  | Čep za odvod kondenzata (modeli s toplotno črpalko). Najdete ga na dnu kartonske škatle. | 1 |
|  | Priročnik za montažo | 1 |

Napotki za izbiro mesta montaže

- Izberite mesto, ki je dovolj trdno, da prenese težo in vibracije naprave in kjer se hrup pri obratovanju ne bo stopnjeval.
- Izberite mesto, kjer topel zrak iz enote in hrup pri obratovanju ne bosta motila sosedov uporabnika.
- Izogibajte se mestom blizu spalnice in podobno, tako da hrup pri obratovanju ne bo povzročal nevšečnosti.
- Na razpolago mora biti dovolj prostora za prinašanje in odnašanje enote.
- Na razpolago mora biti dovolj prostora za tok zraka, vstop ter izstop zraka pa morata biti neovirana.
- Mesto ne sme biti v bližini iztekanja vnetljivih plinov. Namestite enoto tako, da ropot in izstop toplega zraka ne bo motil sosedov.
- Namestite enoti, napajalne kable in kable za povezavo enot vsaj 3 metre stran od televizijskega ali radijskega sprejemnika. Tako boste preprečili motnje slike in zvoka. (Hrup se lahko sliši tudi, če znaša oddaljenost več kot 3 metre, odvisno od radijskih valov.)
- Ob obalnih področjih ali v drugih krajih s povečano vsebnostjo soli v ozračju ali ob prisotnosti žveplovega plina lahko korozija skrajša življenjsko dobo klimatske naprave.
- Ker iz zunanje enote izteka kodenizat, pod njo ne postavljajte predmetov, ki ne smejo biti izpostavljeni vlagi.

OPOMBA Ne smete obesiti na strop ali postaviti ene na drugo.



Če klimatsko napravo uporabljate pri nizkih zunanjih temperaturah, upoštevajte spodaj navedena navodila.

- Da zunanje enote ne izpostavljate vetru, jo namestite s sesalno stranjo proti steni.
- Nikoli ne montirajte zunanje enote na mesto, kjer je sesalna stran lahko neposredno izpostavljena vetru.
- Da preprečite izpostavljenost vetru, namestite ploščo za preusmerjanje na izstopu zraka zunanje enote.
- V krajih z močnim sneženjem si izberite takšno mesto montaže, kjer sneg ne bo vplival na delovanje enote.

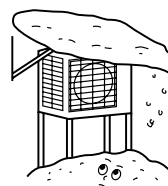

Postavite velik nadstrešek.

Naredite stojalo.

Montirajte, tako da ne bo prekrita s snegom.

Risbe za montažo zunanje enote

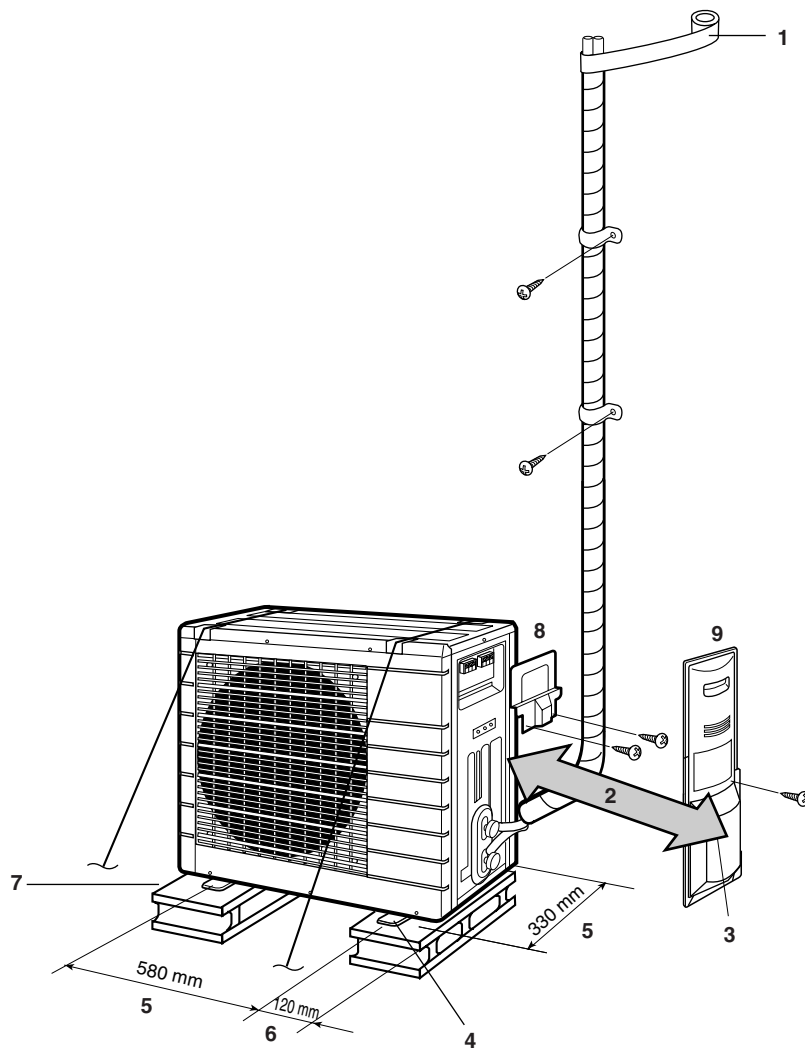

1 Ovijte izolacijsko cev s trakom za ovijanje od spodnjega do zgornjega konca.



OPOMIN

Nastavite dolžino cevi od 1,5 m do 30 m.

2 25 cm od stene

3 Pustite prostor za cevi in električna popravila.

4 Če obstaja nevarnost, da bo enota padla ali se prevrnila, pritrдите enoto s temeljnimi vijaki, žico ali z drugimi sredstvi.

5 Središča lukenj za vijake podnožja

6 Od roba enote

7 Kladi za podstavljanje

8 Servisni pokrov

9 Pokrov zapornega ventila

- Če mesto nima dobre kanalizacije, postavite enoto na klade. Nastavljajte višino podnožja, dokler enota ni izravnana. V nasprotnem primeru lahko pride do uhajanja ali zbiranja vode.

| Model | razred 50/60 | razred 71 |
|--|--------------|--------------|
| Maksimalna dovoljena dolžina | 30 m | |
| Maksimalna dovoljena višina | 20 m | |
| Dodatno hladivo, če je cev za hladivo daljša od 10 m | 20 g/m | |
| Cev za hladivo v plinastem stanju | Z.P. 12,7 mm | Z.P. 15,9 mm |
| Cev za hladivo v tekočem stanju | Z.P. 6,4 mm | |

Napotki za montažo

- Kadar je pred zajemom ali izpuhom zraka zunanje enote stena ali druga ovira, upoševajte naslednje napotke za montažo.
- Pri kateremkoli spodaj opisanem primeru namestitve mora biti stena na izpušni strani visoka 1200 mm ali manj.

Stena z ene strani

Pogled s strani (enota: mm)

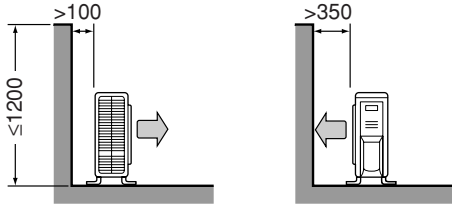

Stena z dveh strani

Pogled s strani (enota: mm)

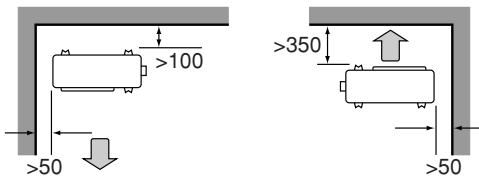

Stena s treh strani

Pogled s strani (enota: mm)

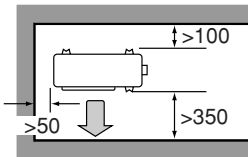

Varnostni ukrepi pri montaži

- Preverite trdnost in ravnost montažne podlage, tako da enota med obratovanjem ne bo povzročala hrupa ali vibracij.
- V skladu s sliko temeljenja in s pomočjo temeljnih vijakov dobro pritrдите enoto. (Pripravite 4 komplete temeljnih vijakov M8 ali M10, matice in podložke, ki so na voljo na tržišču.)
- Najbolje je, da temeljne vijake privijete do višine 20 mm nad površino temelja.

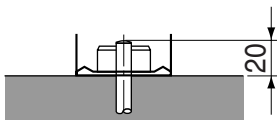

Zunanja enota

Montaža zunanje enote

- Ko montirate zunanjo enoto, glejte "Napotki za izbiro mesta montaže" na strani 2 in "Risbe za montažo zunanje enote" na strani 3.
- Če je potrebno urediti odvod kondenzata, se ravnajte po naslednjem postopku.

Odvodni sistem

- Za odvod kondenzata uporabite čep.
- Če je odprtina cevi za odvod kondenzata prekrita s pritrdilno ploščo ali površino tal, postavite pod podnožje zunanje enote vsaj 30 mm visoke klade.
- V mrzlih področjih na zunanjo enoto ne nameščajte cevi za odvod kondenzata. (V nasprotnem primeru lahko kondenzat zmrzne, kar zmanjša učinek gretja.)

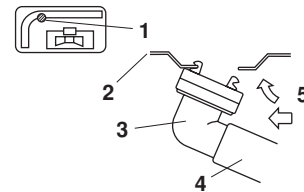

- 1 Odprtina za odvod kondenzata
- 2 Spodnji okvir
- 3 Čep za odvod kondenzata
- 4 Gibka cev (lokalna dobava, notr. premer 16 mm)
- 5 Med pritiskanjem

Razširitev konca cevi

- 1 S cevnim rezalnikom odrežite konec cevi.
- 2 Odstranite brado s koncem cevi obrnjenim navzdol, tako da odrezki ne zaidejo v cev.

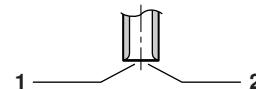

- 1 Režite točno pod pravim kotom.
 - 2 Odstranite brado
- 3 Na cev namestite holandsko matico.

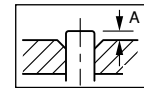

| Orodje za razširitev cevi za R410A | | Običajno orodje za razširitev cevi | |
|------------------------------------|--------------------------|------------------------------------|------------|
| Tip sklopke | Tip sklopke (Ridgid tip) | Tip krilne matice (Imperial tip) | |
| A | 0~0,5 mm | 1,0~1,5 mm | 1,5~2,0 mm |

Postavite točno v zgoraj prikazan položaj.

- 4 Razširite cev.

5 Preverite, ali je razširitev dobro narejena.

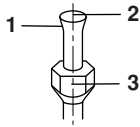

- 1 Notranja površina razširitve mora biti brez razpok.
- 2 Konec cevi mora biti enakomerno razširjen in tvoriti popoln krog.
- 3 Prepričajte se, da ste namestili holandsko matico.



- Na razširjeni del ne nanašajte mineralnega olja.
- Pazite, da mineralno olje ne zaide v sistem, saj bi to zmanjšalo življenjsko dobo enot.
- Nikoli ne uporabljajte rabljenih cevi. Uporabljajte le dele, ki so priloženi enoti.
- Na to enoto R410A nikoli ne nameščajte sušilnika, če želite zagotoviti normalno življenjsko dobo enote.
- Snov za sušenje lahko razpade in poškoduje sistem.
- Nepopolna razširitev lahko povzroči iztekanje hladiva.

Povezovanje cevi za hladilno sredstvo

1 Poravnajte središči obeh razširitev in z roko privijte holandsko matico za 3 do 4 obrate. Nato jih z momentnim ključem do konca privijte.

Za privijanje holandskih matic uporabljajte momentni ključ, da jih ne poškodujete in povzročite uhajanje plina.

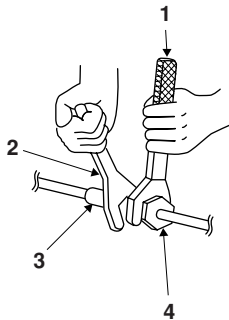

- 1 Momentni ključ
- 2 Viličasti ključ
- 3 Cevna spojka
- 4 Holandska matica

| Momenti privijanja holandskih matic | | |
|-------------------------------------|-----------------------------------|-----------------------------------|
| Nizkotlačni del (plin) | | Visokotlačni del (tekočina) |
| 1/2" | 5/8" | 1/4" |
| 49,5~60,3 N•m (505~615 kgf•cm) | 61,8~75,4 N•m (630~770 kgf•cm) | 14,2~17,2 N•m (144~175 kgf•cm) |

| Momenti privijanja čepa ventila | | |
|----------------------------------|----------------------------------|----------------------------------|
| Nizkotlačni del (plin) | | Visokotlačni del (tekočina) |
| 1/2" | 5/8" | 1/4" |
| 48,1~59,7 N•m (490~610 kp•cm) | 44,1~53,9 N•m (450~550 kp•cm) | 21,6~27,4 N•m (220~280 kp•cm) |

| Momentni privijanja čepa servisnega priključka |
|--|
| 10,8~14,7 N•m (110~150 kgf•cm) |

2 Da preprečite iztekanje plina, nanesite olje za hladilne stroje tako na notranjo kot tudi zunanjo stran razširitve. (Uporabite olje, ki ustreza plinu R410A.)

Tukaj nanesite olje za hladilne stroje

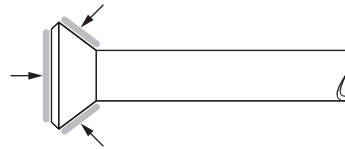

Izčrpavanje zraka in preverjanje uhajanja plina

Ko ste povezali cevi za hladivo, je potrebno odstraniti zrak in preveriti uhajanje plina.



- Hladilnega krogotoka ne polnite z nobeno drugo snovjo razen z navedenim hladivom (R410A).
- Ko plin začne uhajati, takoj in čimbolj prezračite prostor.
- Hladivo R410A, kot tudi ostale vrste hladiv, morate vedno izčrpati in jih nikoli ne smete izpustiti v okolje.
- Uporabite izključno vakuumsko črpalko, ki je namenjena za črpanje hladiva R410A. Uporaba iste vakuumske črpalke za različne vrste hladiv lahko poškoduje črpalko ali enoto.

■ Če morate hladilni krogotok napolniti z dodatno količino hladiva, najprej s pomočjo vakuumske črpalke izčrpajte zrak iz cevi za hladivo in notranje enote in nato dodajte manjkajočo količino hladiva.

■ Za obračanje osi zapornega ventila uporabite šestrobni ključ (4 mm).

■ Vsi spoji cevi za hladivo morajo biti priviti z momentnim ključem in z navedenim momentom privijanja.

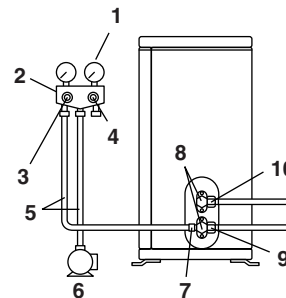

- 1 Manometer
- 2 Zbiralnik manometra
- 3 Nizkotlačni ventil
- 4 Visokotlačni ventil
- 5 Cevi za polnjenje
- 6 Vakuumska črpalka
- 7 Servisni priključek
- 8 Čepi ventilov
- 9 Zaporni ventil za plin
- 10 Zaporni ventil za tekočino

1 Priključite izbočeno stran (na katero je pritisnjen vijačni sornik) polnilne cevi (ki prihaja od zbiralnika manometra) na servisni priključek zapornega ventila za plin.

2 Popolnoma odprite nizkotlačni ventil (Lo) na zbiralniku manometra in povsem zaprite njegov visokotlačni ventil (Hi) (Visokotlačnega ventila ne boste potrebovali).

- 3 Vključite vakuumsko črpalko in se prepričajte, da merilnik tlaka plinske zmesi kaže vrednost $-0,1$ MPa (-760 mm Hg).

| | | |
|-----------------|----------------------|----------------------|
| Dolžina cevi | Do 15 metrov | Več kot 15 metrov |
| Čas obratovanja | Ne manj kot 10 minut | Ne manj kot 15 minut |

- 4 Zaprite nizkotlačni ventil (Lo) na zbiralniku manometra in izklopite vakuumsko črpalko.

Počakajte nekaj časa, da se prepričate, da se kazalec merilnika tlaka plinske zmesi ne pomakne nazaj.

OPOMBA



Če se kazalec merilnika tlaka plinske zmesi pomakne nazaj, hladivo vsebuje vodo ali pa je nekje popustil spoj cevi. Preverite vse spoje cevi in ponovno privijte matice, nato ponovite korake od 2 do 4.

- 5 Odstranite pokrov z zapornega ventila za tekočino in zapornega ventila za plin.
- 6 S pomočjo šestrobnega ključa obrnite os zapornega ventila za tekočino za 90 stopinj v nasprotni smeri urnega kazalca, da odprete ventil.
Po 5 sekundah ga zaprite in preverite uhajanje plina.
Z milnico preverite uhajanje plina na razširitvi notranje enote in na oseh ventilov.
Po preverjanju pobrišite vso milnico.
- 7 Snemite polnilno cev s servisnega priključka zapornega ventila za plin, nato povsem odprite zaporni ventil za tekočino in zaporni ventil za plin.
Ne poskušajte obračati osi ventila preko njenega končnega položaja.
- 8 S pomočjo momentnega ključa in z navedenim momentom privijanja privijte čep zapornega ventila za tekočino, čep zapornega ventila za plin ter čep servisnega priključka.

Ponovno polnjenje hladiva

Na tipski tablici naprave preverite vrsto uporabljenega hladiva.

Uporabljajte le orodje, ki je prirejeno za delo z R410A, da zagotovite pravilen tlak in preprečite vstop tujkov.

Varnostni ukrepi pri dodajanju R410A

- Polnite iz cevi za tekočino in v tekočem stanju.
- Gre za mešano hladivo, zato bi dodajanje v plinastem stanju lahko povzročilo spremembo sestave hladiva in naprava ne bi delovala pravilno.
- Pred polnjenjem preverite, če je na valju sifon. (Na njem mora pisati nekaj podobnega kot "nameščen sifon za tekočinsko polnjenje".)

Polnjenje valja z nameščenim sifonom

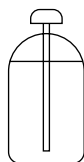

- Pri polnjenju postavite valj navpično.
- V njem je sifonska cevka, zato za polnjenje s tekočino valja ni treba obrniti narobe.

Polnjenje drugih valjev

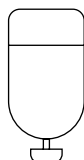

- Pri polnjenju valj obrnite narobe.

Priloga in namestitev cevi za hladivo

Napotki za ravnanje s cevmi

- Odprti konec cevi zaščitite pred prahom in vlago.
- Vsi zavoji cevi naj bodo čimbolj blagi. Za krivljenje cevi uporabite orodje za krivljenje cevi.
Radij krivine naj bo med 30 in 40 mm ali večji.

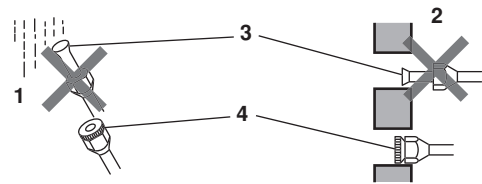

- Dež
- Stena
- Namestite pokrovček.
- Če nimate pokrovčka za razširitev, prekrijte odprto razširitev s trakom, da preprečite vdor umazanije ali vode.

Izbira materiala za cevi in toplotno izolacijo

Pri uporabi bakrenih cevi in fittingov pazite na naslednje:

- Izolacijski material: polietilenska pena
Toplotna prevodnost: 0,041 do 0,052 W/mK (0,035 do 0,045 kcal/mh°C)
Površina cevi za hladivo doseže največ 110°C.
Izberite izolacijski material, ki prenese to temperaturo.
- Izolirajte tako nizkotlačne (plin) kot tudi visokotlačne (tekočina) cevi in uporabite dimenzije izolacije, ki so prikazane v spodnjem diagramu.

| Nizkotlačni del (plin) | | Visokotlačni del (tekočina) | Toplotna izolacija nizkotlačne cevi (plin) | | Toplotna izolacija visokotlačne cevi (tekočina) |
|------------------------|--------------------|-----------------------------|--|------------------|---|
| razred 50/60 | razred 71 | razred 50/60 | razred 50/60 | razred 71 | razred 50/60 |
| Z.P. 12,7 mm | Z.P. 15,9 mm | Z.P. 6,4 mm | N.P. 14-16 mm | N.P. 16-20 mm | N.P. 8-10 mm |
| Debelina 0,8 mm | Debelina 1,0 mm | Debelina 0,8 mm | Debelina vsaj 10 mm | | |

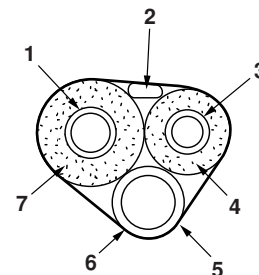

- Cev za hladivo v plinastem stanju
- Kabli za električno povezavo enot
- Cev za hladivo v tekočem stanju
- Izolacija cevi za hladivo v tekočem stanju
- Cev za odvod kondenzata
- Ovojni trak
- Izolacija cevi za hladivo v plinastem stanju

- Za cevi za hladivo v plinastem oz. tekočem stanju uporabite različno izolacijo.

Postopek sesanja

Zaradi varovanja okolja izvajajte postopek sesanja le ob premeščanju ali odstranitvi enote.

- 1 Odstranite čep z zapornega ventila za tekočino in z zapornega ventila za plin.
- 2 Izvedite postopek prisilnega hlajenja.
- 3 Po 5 do 10 minutah zaprite zaporni ventil za tekočino s pomočjo šestrobnega ključa.
- 4 Po 2 do 3 minutah zaprite zaporni ventil za plin in končajte postopek prisilnega hlajenja.

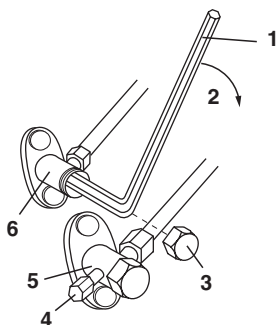

- 1 Šestrobi ključ
- 2 Zaprite
- 3 Čep ventila
- 4 Servisni priključek
- 5 Zaporni ventil za plin
- 6 Zaporni ventil za tekočino

Prisiljeno hlajenje

- 1 Pritisnite stikalo za prisiljeno delovanje (SW1) za pričetek prisiljenega hlajenja. Pritisnite stikalo za prisiljeno delovanje (SW1) za prekinitev prisiljenega hlajenja.

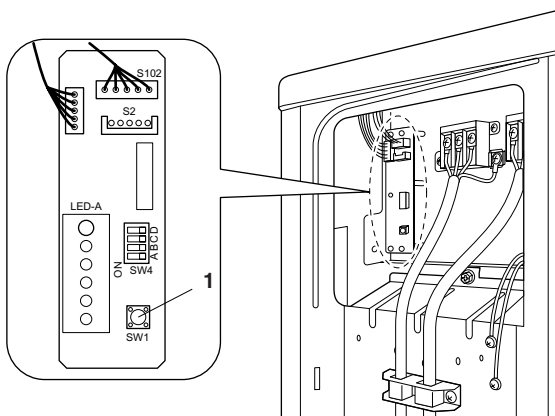

- 1 Stikalo za prisiljeno delovanje

Stikalo za nastavitev za naprave (hlajenje pri nizki zunanji temperaturi) (samo RKS50~71E2V1B, RKS50~71E3V1B)

Ta funkcija je omejena na naprave (namen je hlajenje opreme (npr. računalnikov)). Nikoli je ne uporabljajte v stanovanju ali pisarni (v prostoru, kjer so ljudje).

Delovno območje lahko razširite na -15°C , tako da obrnete stikalo B (SW4) na tiskanem vezju. Če zunanja temperatura pade na -20°C ali še nižje, se bo delovanje prekinilo. Ko se zunanja temperatura dvigne, se bo naprava spet vklopila.

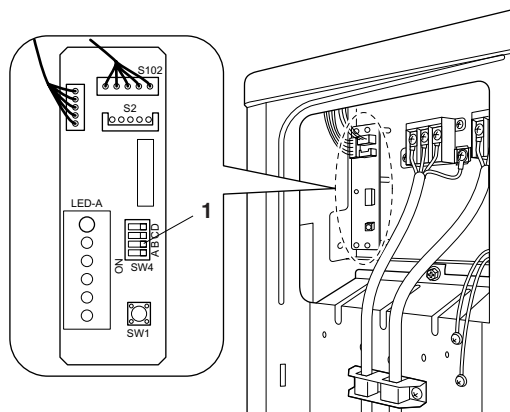

- 1 Vklpite stikalo B



OPOMIN

- Če je zunanja enota nameščena, tako da je prenosnik toplote izpostavljen neposrednemu vetru, namestite zaščito proti vetru.
- Iz notranje enote je mogoče občasno slišati hrup, ker se ob uporabi nastavitve za naprave zunanji ventilator vklaplja in izklaplja.
- V prostore, kjer uporabljate nastavitve za naprave, ne postavljajte vlažilnikov in podobnih priprav. Ob prisotnosti vlažilnika lahko iz izstopne odprtine notranje enote začne kapljati voda.
- Uporabite notranjo enoto pri največji hitrosti za pretok zraka.

Ožičenje



OPOZORILO

- Ne uporabljajte poškodovanih ali rabljenih žic, podaljškov, iskrečih se povezav, saj lahko povzročijo pregrevanje, električni šok ali požar.
- V enoto ne nameščajte električnih delov, kupljenih v bližnji trgovini. (Napajanja za kondenzatno črpalko, itd. ne izvedite s priključne plošče.) To lahko privede do električnega šoka ali požara.
- Namestite detektor uhajanja toka. Ker je ta enota opremljena s frekvenčnim menjalnikom, se prepričajte, da je detektor uhajanja toka z njim združljiv (uporen na visokofrekvenčni električni šum), da bi se izognili nepotrebni odpiranju detektorja.
- Kot prekinjevalo uporabite vespolno stikalo z vsaj 3 mm med kontaktnimi točkovnimi režami.

Ne pomikajte varnostnega odklopnika v položaj ON, dokler delo ni končano.

- 1 Odstranite izolacijo s konca žic (20 mm).
- 2 Povežite žice za povezavo notranje in zunanje enote, tako da se številke priključkov ujemajo. Dobro privijte vijake priključkov. Za privijanje vijakov priporočamo uporabo izvijača s ploščato glavo.

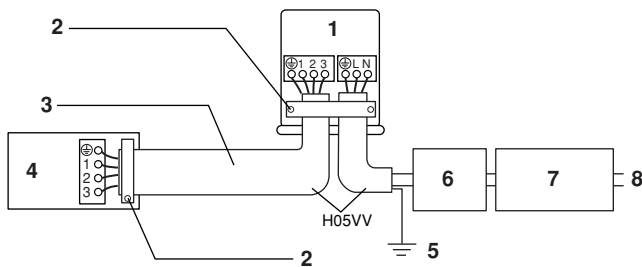

- 1 Zunanja enota
- 2 Dobro pritrdite žice z vijaki na priključkih.
- 3 Ko dolžina žice preseže 10 m, uporabite presek 2,0 mm.
- 4 Notranja enota
- 5 Ozemljitveni vodnik
- 6 Varnostni odklopnik 20 A
- 7 Odklopnik z uhajanjem toka
- 8 Napajalni kabel
50 Hz 220 V - 240 V
60 Hz 220 V - 230 V

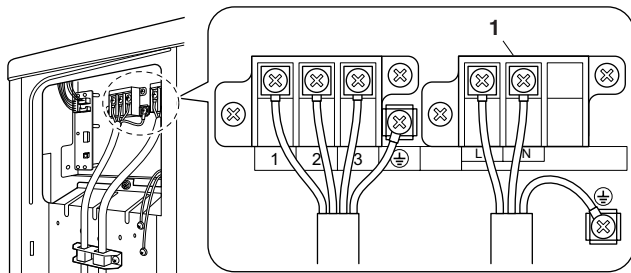

1 Priključna plošča za napajanje

- Uporabite ustrezno žico in jo dobro povežite.
- Dobro pritrdite držala žic, tako da priključki žice niso obremenjene z zunanjo silo.
- Oblikujte žice, tako da se servisni pokrov in pokrov zapiralnega ventila dobro zapirata

Ko priklapljate žice na priključno ploščo za napajanje, upoštevajte spodaj navedene opombe.

Varnostni ukrepi pri ožičenju napajanja

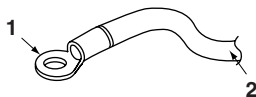

- 1 Priključek z ušesom
- 2 Električna žica

Za priključitev na priključno ploščo za napajanje uporabite priključek z ušesom. Če je iz utemeljenih razlogov ne morete uporabiti, upoštevajte naslednja navodila.

Uporabite okrogle stisne priključne sponke na žicah, ki vodijo v pokriti del, in jih varno pritrdite na njihovo mesto.

Namestitev ozemljitvene sponke

Ko nameščate stisne priključne sponke z ušesom, uporabite naslednjo metodo.

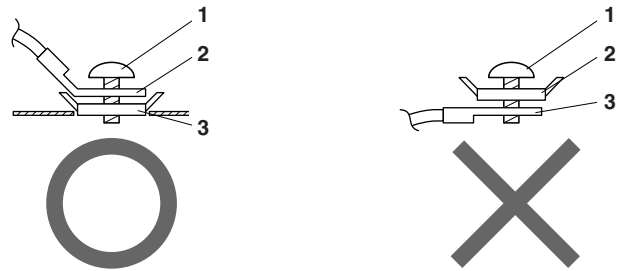

- 1 Vijak
- 2 Priključek z ušesom
- 3 Ploščata podložka



Če za priključek žic na priključno ploščo za napajanje uporabljate žico z enojnim jedrom, jo nagubajte.

Slabo izvedena priključitev lahko povzroči pregravanje ali požar.

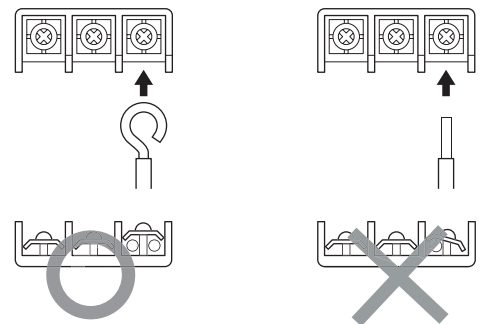

- 3 Povlecite za žico in se prepričajte, da se ni iztaknila. Nato jo pritrdite z držalom za žico.

Preizkus delovanja in končno preverjanje

Preizkus delovanja

- 1 Izmerite napajalno napetost in se prepričajte, da je v navedenem območju.
- 2 Preizkus delovanja morate izvesti tako za hlajenje kot tudi gretje.

Za toplotno črpalko

Pri hlajenju izberite najnižjo temperaturo, ki jo lahko nastavite, pri gretju pa izberite najvišjo temperaturo, ki jo lahko nastavite.

- V odvisnosti od temperature v prostoru se preizkus delovanja lahko prekine.
- Po preizkusu nastavite temperaturo na normalno vrednost (26°C do 28°C pri hlajenju in 20°C do 24°C pri gretju).
- Zaradi zaščite sistem po izklopu onemogoči ponovni vklop prej kot v 3 minutah.

Izberite najnižjo temperaturo, ki jo lahko nastavite.

- V odvisnosti od temperature v prostoru se hlajenje lahko prekine.
Za preizkus delovanja uporabite daljinski upravljalnik, kot je opisano spodaj.
 - Po preizkusu nastavite temperaturo na normalno vrednost (26°C do 28°C).
 - Zaradi zaščite enota po izklopu onemogoči ponovni vklop prej kot v 3 minutah.
- 3** Preizkus delovanja izvedite v skladu s priročnikom za uporabo, da se prepričate, da vse funkcije in deli, kot npr. premikanje žaluzije, delujejo pravilno.
- V stanju pripravljenosti (standby) porabi klimatska naprava malo električne energije. Če po montaži naprave nekaj časa ne boste uporabljali, izklopite odklopnik, da preprečite nepotrebno porabo električne energije.
 - Če odklopnik prekine napajanje klimatske naprave, se prvotni način delovanja naprave vzpostavi po ponovnem vklopu odklopnika.

Točke za preverjanje

| Preverjanje | | Težava |
|--------------------------|---|------------------------------------|
| <input type="checkbox"/> | Notranja in zunanja enota sta nameščeni pravilno na trdni podlagi. | Padec, vibracije, hrup |
| <input type="checkbox"/> | Hladivo ne izteka. | Nepopolno hlajenje/gretje |
| <input type="checkbox"/> | Cevi za hladivo v plinastem oz. tekočem stanju in notranja cev za odvod kondenzata so toplotno izolirane. | Iztekanje vode |
| <input type="checkbox"/> | Cev za odvod kondenzata je nameščena pravilno. | Iztekanje vode |
| <input type="checkbox"/> | Naprava je ozemljena pravilno. | Uhajanje električnega toka |
| <input type="checkbox"/> | Za električne povezave so uporabljene navedene vrste žic. | Naprava ne deluje ali je pregorela |
| <input type="checkbox"/> | Zajem in izpuh zraka tako na notranji kot tudi na zunanji enoti sta neovirana. Zaporni ventili so odprti. | Nepopolno hlajenje/gretje |
| <input type="checkbox"/> | Notranja enota pravilno sprejema signale daljinskega upravljalnika. | Ne deluje |

NOTES

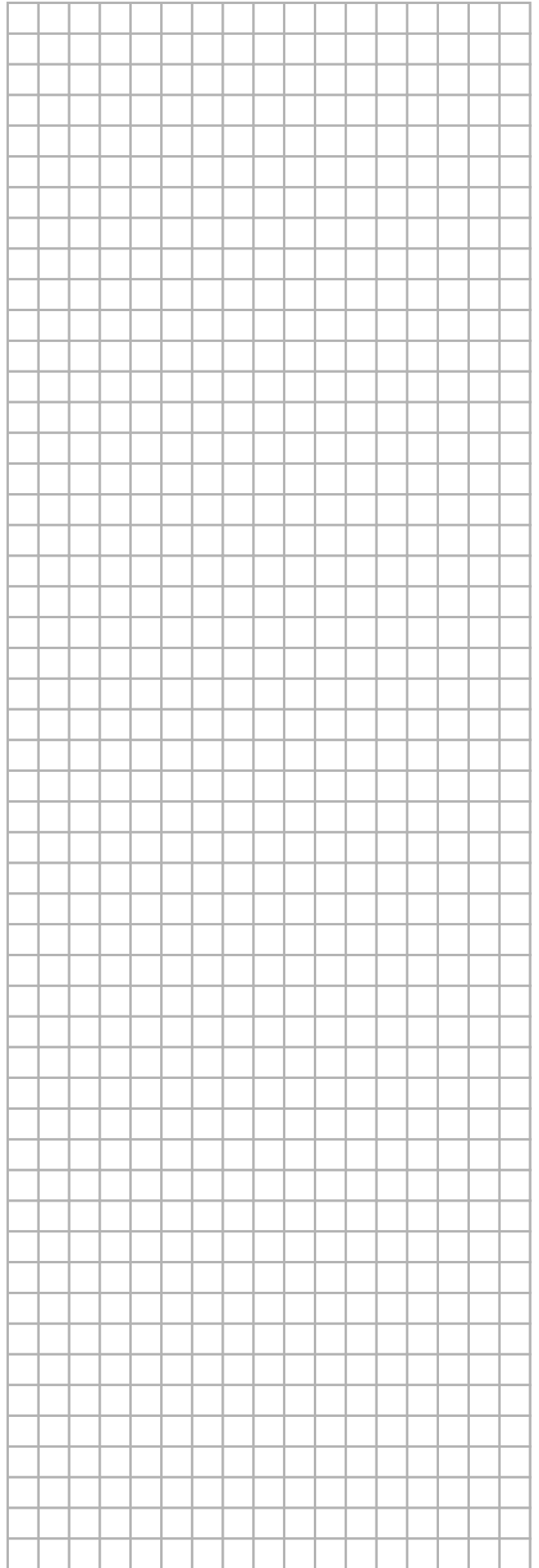
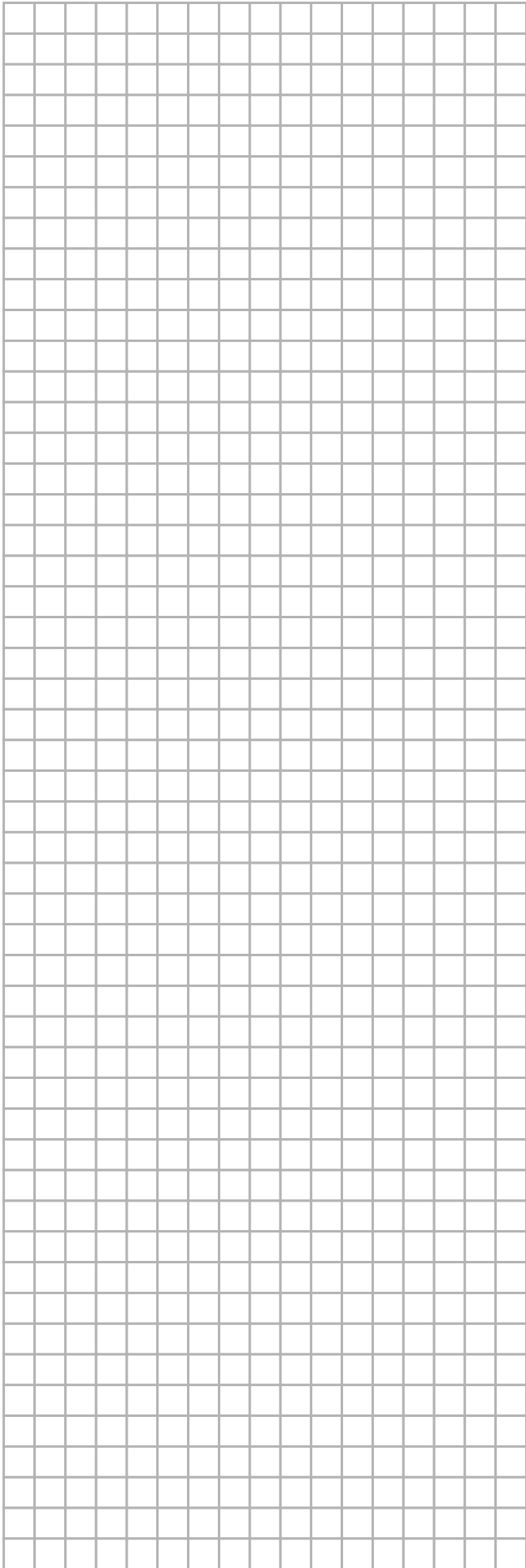

DAIKIN INDUSTRIES, LTD.

Head office:

Umeda Center Bldg., 2-4-12, Nakazaki-Nishi,
Kita-ku, Osaka, 530-8323 Japan

Tokyo office:

JR Shinagawa East Bldg., 2-18-1, Konan,
Minato-ku, Tokyo, 108-0075 Japan

<http://www.daikin.com/global>

DAIKIN EUROPE NV

Zandvoordestraat 300, B-8400 Oostende, Belgium