

DAIKIN

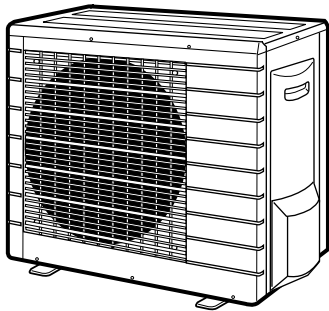

INSTALLERINGSHÅNDBOK

R410A Delt serie



RXS50G2V1B RKS50G2V1B

RXS60F2V1B RKS60F2V1B

RYN50E3V1B RN50E3V1B

RYN60E3V1B RN60E3V1B

ARXS50G2V1B

INNHold

	Side
Sikkerhetstiltak	1
Tilbehør	2
Forholdsregler for valg av plassering	2
Installeringstegninger for utendørsenhet	3
Installeringsretningslinjer	4
Forholdsregler ved installering	4
Utendørsenhet	4
Pumpe ned	7
Anleggsinnstillingsbryter (kjøling ved lav utetemperatur)	7
Ledningsopplegg	8
Testkjøring og sluttkontroll	9

SIKKERHETSTILTAK

- Les disse SIKKERHETSTILTAKENE nøye for å være sikker på at installasjonen skjer på en riktig måte.
- Denne håndboken klassifiserer forholdsregler som ADVARSEL og FARE. Sørg for å følge alle forholdsreglene nedenfor: de er viktige for å trygge sikkerheten.



Hvis man ikke følger en ADVARSEL, kan det få alvorlige konsekvenser som tap av menneskeliv eller alvorlig personskade.

Hvis man ikke følger FARE-merknadene, kan det i enkelte tilfeller få alvorlige konsekvenser.

- Følgende sikkerhetssymboler er brukt gjennom hele denne håndboken.



Sørg for å følge denne anvisningen.





Sørg for å opprette jordforbindelse.



Gjør aldri dette.

- Når installeringen er fullført må anlegget testes med henblikk på installeringsfeil. Gi brukeren tilstrekkelig innføring i bruk og rengjøring av anlegget ifølge brukerveiledningen.

Advarsel

- Installeringen bør overlates til forhandleren eller andre fagfolk. Feil installering kan medføre vannlekkasje, elektrisk støt eller brann.
- Installer luftkondisjoneringsanlegget ifølge anvisningene i denne håndboken. Feil installering kan medføre vannlekkasje, elektrisk støt eller brann.
- Sørg for å bruke leverte eller spesifiserte installeringsdeler. Bruk av andre deler kan medføre at anlegget løsner, vannlekkasje, elektrisk støt eller brann.
- Installer luftkondisjoneringsanlegget på et solid fundament som kan bære tyngden av enheten. Utilstrekkelig fundament eller ufullstendig installering kan forårsake skade dersom enheten faller av fundamentet.
- Elektrisk arbeid skal utføres i overensstemmelse med installeringshåndboken og gjeldende regler og bestemmelser for elektrisk arbeid. Utilstrekkelig kapasitet eller ufullstendig elektrisk arbeid kan medføre elektrisk støt eller brann.
- Forsikre deg om at utstyret koples til en egen strømkrets. Det må aldri brukes en strømkrets som deles med andre apparater.
- Til ledningsopplegg må det brukes en kabel som er lang nok til å dekke hele avstanden uten skjøting. Ikke bruk skjøteledning. Ikke ha annen belastning på strømtilførselen, bruk en egen strømkrets. I motsatt tilfelle kan det medføre unormal varme, elektrisk støt eller brann.
- Bruk angitte ledningstyper for den elektriske tilkoplingen mellom innendørs- og utendørsenheter. Fest ledningene ordentlig, slik at koplingspunktene ikke utsettes for ekstern belastning. Ufullstendig tilkopling eller festing av ledningene kan forårsake overoppheting eller brann i koplingspunktene.
- Etter å ha tilkoplet sammenkopplings- og tilførselsledningene må kablene anbringes slik at de ikke belaster elektriske deksler eller paneler unødige. Installer deksler over ledningene. Ufullstendig installering av deksler kan overoppheting av kontaktpunktene, elektrisk støt eller brann.
- I tilfelle kjølemiddellekkasje under installeringsarbeidet må rommet luftes ut.  Kjølemiddelet avgir en giftig gass hvis det utsettes for åpen flamme.
- Når installeringen er fullført, må du påse at det ikke lekker kjølemiddel.  Kjølemiddelet avgir en giftig gass hvis det utsettes for åpen flamme.
- Når anlegget installeres eller flyttes, må kjølekretsen holdes fri for alt annet enn det spesifiserte kjølemiddelet (R410A), for eksempel luft. Enhver forekomst av luft eller andre fremmedstoffer i kjølekretsen medfører unormal trykkstigning eller brudd, hvilket kan medføre personskade.
- Under nedpumping må kompressoren stanses før røropplegg for kjølemedium fjernes. Hvis kompressoren fortsatt går og stengeventilen er åpen under nedpumping, vil det suges inn luft når røropplegget for kjølemedium fjernes, slik at man får unormalt trykk i fryse-syklusen som vil føre til brudd og også personskade.

- Under installering må røropplegget for kjølemedium koples ordentlig til før kompressoren startes.
Hvis kompressoren ikke er tilkoblet og stengeventilen er åpen under nedpumping, vil det suges inn luft når kompressoren går, slik at man får unormalt trykk i frysesyklusen som vil føre til brudd og også personskafe.
- Sørg for å opprette jordforbindelse. Enheten må ikke jordes til vannrør, avleder eller telefonjord. Ufullstendig jording kan medføre elektrisk støt eller brann. Spenningsstøt fra lynnedslag eller andre kilder kan medføre skade på luftkondisjoneringsanlegget.
- Sørg for å installere jordfeilbryter. Ellers kan det forårsake elektrisk støt eller brann.



Fare

- Luftkondisjoneringsanlegget må ikke installeres der det kan utsettes for lekkasje av lettantennelig gass. Hvis gassen lekker og samler seg rundt enheten, kan den ta fyr.
- Sørg for avløpsrør i henhold til anvisningene i denne håndboken. Utilstrekkelig avløp kan medføre oversvømmelse.
- Trekk til den koniske mutteren ifølge angitt metode med f.eks. momentnøkkel. Hvis den koniske mutteren trekkes til for hardt, kan den sprekke etter en stund og forårsake kjølemiddellekkasje.
- Sørg for å ta nødvendige forholdsregler for å forhindre at utendørsanlegget brukes som tilfluktssted for smådyr. Smådyr som kommer i kontakt med elektriske deler, kan forårsake funksjonsfeil, røyk eller brann. Gi kunden beskjed om å holde området rundt anlegget rent og ryddig.



TILBEHØR

Tilbehør levert med utendørsenheten:

	Dreneringsplugg (varmepumpemodeller) Ligger i bunnen av pakkassen.	1
	Installeringshåndbok	1
	Etikett for påfylling av kjølemedium	1

FORHOLDSREGLER FOR VALG AV PLASSERING

- 1 Velg et sted som er solid nok til å tåle vekten av og vibrasjonene fra enheten, der driftsstøyen ikke vil bli forsterket.
- 2 Velg et sted der varmluften fra enheten eller driftsstøyen ikke vil være til sjananse for brukers naboer.
- 3 Unngå plassering nær soverom og liknende slik at driftsstøyen ikke vil forårsake problemer.
- 4 Det må være tilstrekkelig plass til å bære enheten til og fra stedet.
- 5 Det må være tilstrekkelig plass til luftbanen og ingen hindringer nær luftinntaket og -utløpet.
- 6 Det må ikke være mulighet for lekkasje av brannfarlig gass i nærheten av monteringsstedet.
- 7 Installer enheter, strømledninger og sammenkoplingskabler minst 3 meter fra TV- og radioapparater. Dette er for å unngå forstyrrelser i bilde og lyd. (Forstyrrelser kan forekomme selv om avstanden er større enn 3 meter, avhengig av radiobølgeforholdene.)
- 8 I kystområder eller andre steder med saltholdig luft kan korrosjon redusere luftkondisjoneringsenhetens levetid.
- 9 Ettersom det renner dreneringsvann fra utendørsenheten, må det ikke plasseres ting som må holdes unna fuktighet under enheten.

NB

Kan ikke installeres hengende i tak eller stablet.



Hvis luftkondisjoneringsanlegget brukes i lav utendørs omgivelsestemperatur, må du sørge for å følge anvisningene beskrevet under.

- For å unngå eksponering overfor vind, må utendørsenheten installeres med innsugingssiden vendt mot veggen.
- Installer aldri utendørsenheten på et sted der innsugingssiden kan bli direkte utsatt for vind.
- For å hindre eksponering overfor vind, kan du installere en ledeplate på utendørsenhetens luftutløpsside.
- I områder med stort snøfall må man velge et installasjonssted hvor snø ikke vil påvirke anlegget.

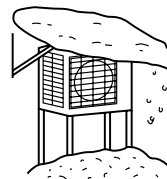

Lag en stor dekkplate.

Lag en sokkel.

Installer slik at enheten ikke dekkes av snø.

INSTALLERINGSTEGNINGER FOR UTENDØRSENHET

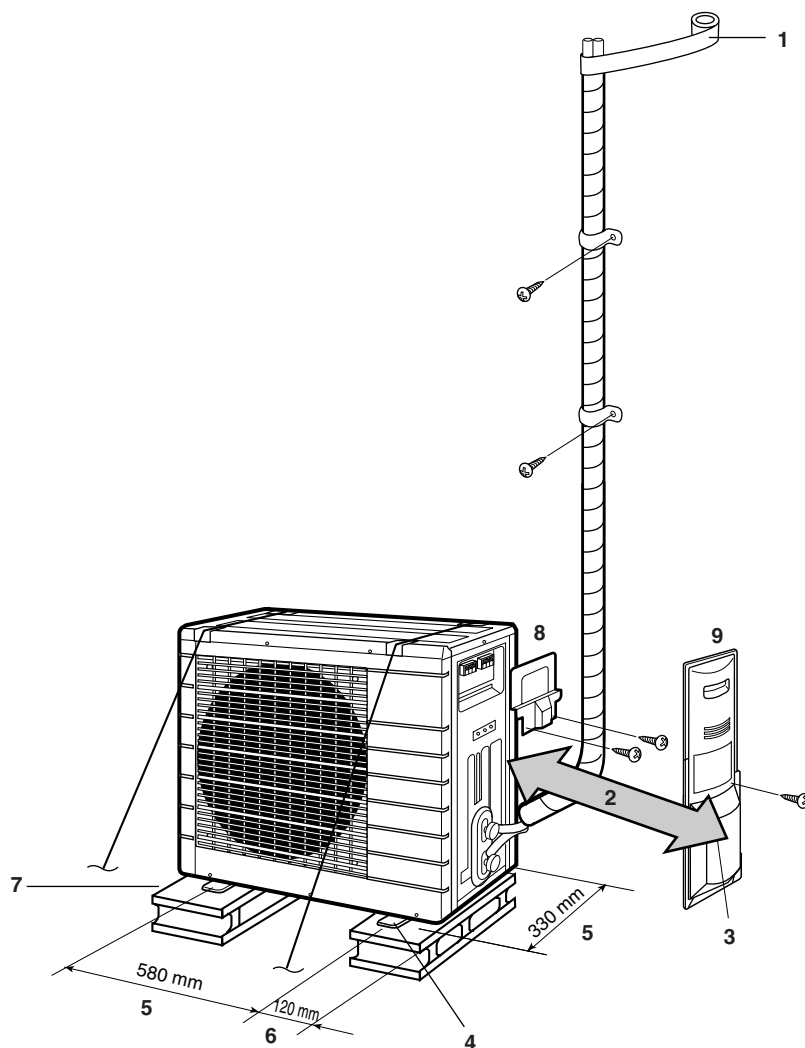

1 Surr inn isoleringsrøret med tape fra bunn til topp.



FARE

Angi rørlengden fra 1,5 m til 30 m.

2 25 cm fra vegg

3 Sørg for plass til røropplegg og elektrisk vedlikehold.

4 Hvis det er fare for at enheten skal falle eller velte, må enheten festes med forankringsbolter, eller med ståltråd eller andre midler.

5 Hullsenter for sokkelbolter

6 Fra enhetens side

7 Sokkelblokk

8 Servicedeksel

9 Deksel på avstengingsventil

- Sett enheten på sokkelblokker hvis det ikke er god drenering på stedet. Juster fothøyden til enheten er i vater. Hvis ikke kan det medføre vannlekkasje eller -ansamling.

Maks. tillatt lengde	30 m
Min. tillatt lengde ⁽¹⁾	1,5 m
Maks. tillatt høyde	20 m
Det kreves ekstra kjølemedium hvis kjølemedierøret overstiger 10 m. ⁽²⁾	20 g/m
Gassrør	YD 12,7 mm
Væskerør	YD 6,4 mm

(1) Anbefalt korteste rørlengde er 1,5 m for å unngå støy fra utendørsanlegget samt vibrasjon.

(Mekanisk støy og vibrasjon kan forekomme, avhengig av hvordan anlegget er installert samt miljøet der det brukes.)

Når du tilkobler FVXS-innendørsanlegget, bør korteste rørlengde ikke være mindre enn 2,5 m.

(2) Sørg for å tilsette tilstrekkelig mengde ekstra kjølemedium. Ellers kan det medføre redusert yteevne.

INSTALLERINGSRETNINGSLINJER

- Følg installeringsretningslinjene under dersom en vegg eller annen hindring er i veien for utendørsenhetens luftinntak- eller utløp.
- For alle installeringsmønstrene under må vegg høyden på utløps-siden være 1200 mm eller mindre.

Vegg vendt mot én side

Sett fra siden (enhet: mm)

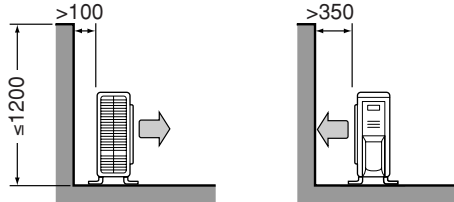

Vegger vendt mot to sider

Sett ovenfra (enhet: mm)

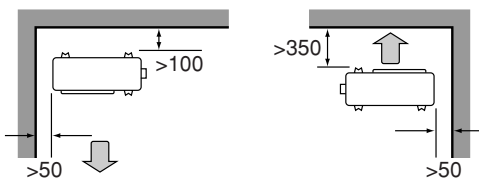

Vegger vendt mot tre sider

Sett ovenfra (enhet: mm)

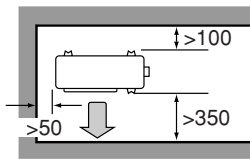

FORHOLDSREGLER VED INSTALLERING

- Kontroller styrken til installasjonsunderlaget og at dette er plant, slik at enheten ikke vil forårsake vibrasjoner eller støy når den er installert.
- Fest anlegget godt med forankringsboltene i henhold til fundamenttegningen. (Gjør klar 4 sett M8 eller M10 forankringsbolter, muttere og skiver som er tilgjengelige i handelen.)
- Det er best å skru inn forankringsboltene inntil lengden er 20 mm fra fundamentets overflate.

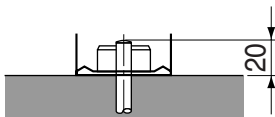

UTENDØRSENHET

Installere utendørsenhet

- Ved installering av utendørsenheten, se "Forholdsregler for valg av plassering" på side 2 og "Installeringsstegninger for utendørsenhet" på side 3.
- Følg fremgangsmåten under hvis det er nødvendig med drenering.

Drenering

- Bruk dreneringsplugg til drenering.
- Hvis dreneringsåpningen er dekket av monterings sokkel eller gulv, må du sette ekstra fotstykker med høyde minst 30 mm under utendørsenhetens føtter.
- I kalde områder må det ikke brukes dreneringsslange på utendørsenheten. Ellers kan dreneringsvannet fryse og svekke varmeeffekten.

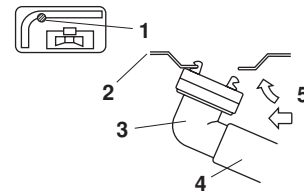

- 1 Dreneringsvannhull
- 2 Bunnramme
- 3 Dreneringsplugg
- 4 Slange (kjøpes lokalt, innvendig diam. 16 mm)
- 5 Trykk på plass

Kone rørenden

- 1 Kutt rørenden med rørkutter.
- 2 Fjern grader med kuttfaten vendt ned, slik at restene ikke kommer inn i røret.

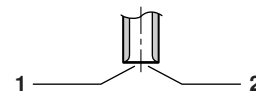

- 3 Sett den koniske mutteren på røret.

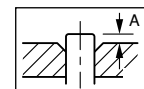

Koneverktøy for R410A	Vanlig koneverktøy		
	Gripetype	Gripetype (Ridgid type)	Vingemuttertype (Imperial type)
A	0~0,5 mm	1,0~1,5 mm	1,5~2,0 mm

Sett den nøyaktig i den posisjonen som er vist over.

- 4 Kon røret.

5 Kontroller at konen er ordentlig utført.

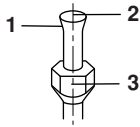

- 1 Konens innvendige overflate må være feilfri.
- 2 Rørenden må være jevnt konisk i en perfekt sirkel.
- 3 Påse at den koniske mutteren er satt på.

- !**
- Ikke bruk mineralolje på den koniske delen.
 - Unngå at det kommer mineralolje inn i systemet, da dette vil redusere enhetenes levetid.
 - Bruk aldri rør som har vært benyttet til tidligere installasjoner. Bruk kun deler som leveres med enheten.
 - Installer aldri en tørker på denne R410A-enheten, slik at dens levetid garanteres.
 - Tørkematerialet kan løse seg opp og skade systemet.
 - En ufullstendig konus kan forårsake gasslekkasje.

Kjølemiddelrør

- !** **FARE**
- Bruk den koniske mutteren som er festet til hovedanlegget (for å hindre at den koniske mutteren sprekker når den blir gammel).
 - Påfør kjølemedieolje på konen innvendig for å forhindre gasslekkasje (bruk kjølemedieolje for R410A).

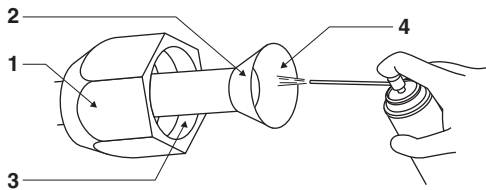

- 1 Konisk mutter
 - 2 Ikke påfør kjølemedieolje på utsiden
 - 3 Ikke påfør kjølemedieolje på den koniske mutteren for å unngå at den strammes til for mye
 - 4 Påfør kjølemedieolje på innsiden av konen
- Bruk skiftenøkkel når du trekker til de koniske mutterne for å unngå at mutterne skades og at det oppstår gasslekkasje.

Ret inn sentrum av de to konene og trekk til de koniske mutrene 3 eller 4 omdreining for hånd. Deretter trekkes de helt til med momentnøkler.

- 1 Momentnøkkel
- 2 Fastnøkkel
- 3 Rørunion
- 4 Konisk mutter

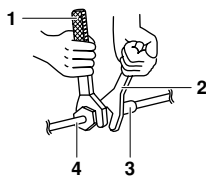

Tiltrekingsmoment for konisk mutter	
Gassiden	Væskesiden
1/2"	1/4"
49,5~60,3 N•m (505~615 kgf•cm)	14,2~17,2 N•m (144~175 kgf•cm)

Tiltrekingsmoment for ventilhette	
Gassiden	Væskesiden
1/2"	1/4"
48,1~59,7 N•m (490~610 kgf•cm)	21,6~27,4 N•m (220~280 kgf•cm)

Tiltrekingsmoment for utløpsportheite
10,8~14,7 N•m (110~150 kgf•cm)

Lufting og kontroll av gasslekkasje

Når røroppleggarbeidet er fullført, må man spyle ut luften og se etter gasslekkasje.

- !**
- Ikke bland andre stoffer enn spesifisert kjølemiddel (R410A) i kjølesyklusen.
 - Ved lekkasje av kjølemediumgass må rommet luftes så snart og mye som mulig.
 - R410A, i likhet med andre kjølemedier, skal alltid samles opp og aldri slippes direkte ut i miljøet.
 - Bruk vakuumpumpe kun til R410A. Hvis samme vakuumpumpe brukes til andre kjølemedier, kan vakuumpumpen eller enheten skades.

- Hvis du bruker ekstra kjølemiddel, må det luftspyles fra kjølemiddelrørene og innendørsenheten med vakuumpumpe, deretter tilsettes ekstra kjølemiddel.
- Bruk sekskantnøkkel (4 mm) for å betjene avstengingsventilen.
- Alle kjølemiddelrørskjøter skal trekkes til med momentnøkkel til spesifisert tiltrekingsmoment.

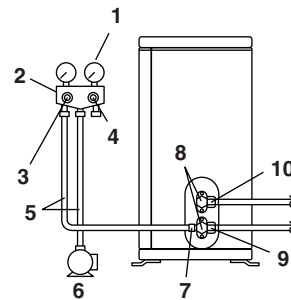

- 1 Manometer
- 2 Manometermanifold
- 3 Lavtrykksventil
- 4 Høytrykksventil
- 5 Påfyllingsslanger
- 6 Vakuumpumpe
- 7 Utløpsport
- 8 Ventilokk
- 9 Gassavstengingsventil
- 10 Væskeavstengingsventil

- 1 Kople den utstikkende delen av påfyllingsslangen (som kommer fra manometermanifolden) til gassavstengingsventilens utløpsport.
- 2 Åpne manometermanifoldens lavtrykksventil (Lo) helt og steng dens høytrykksventil (Hi) helt. (Høytrykksventilen krever ingen betjening etter dette.)
- 3 Foreta vakuumpumping og påse at manometeret viser -0,1 MPa (-760 mm Hg).

Rørlengde	Inntil 15 meter	Over 15 meter
Driftstid	Ikke mindre enn 10 min.	Ikke mindre enn 15 min.

- 4 Steng manometermanifoldens lavtrykksventil (Lo) og stans vakuumpumpen.

Behold denne tilstanden noen minutter for å sikre at kopleingsmeternålen ikke svinger tilbake.



NB Hvis manometerenålen svinger tilbake, kan det være vann i kjølemediet, eller det kan være en løs rørskjøt. Kontroller alle rørskjøter og trekk til muttere ved behov, og gjenta deretter trinn 2 t.o.m. 4.

- 5 Fjern dekslene fra avstengingsventilen for væske og avstengingsventilen for gass.
- 6 Drei væskeavstengingsventilens stang 90 grader mot urviseren med sekskantnøkkel for å åpne ventilen.
Steng den etter 5 sekunder og se etter gasslekkasje.
Bruk såpevann til å kontrollere om det er gasslekkasje fra innendørsanleggets konus og ventilstenger.
Tørk av alt såpevann når kontrollen er utført.
- 7 Kople påfyllingsslangen fra gassavstengingsventilens utløpsport, deretter åpner du væske- og gassavstengingsventilene helt.
Ikke forsøk å dreie ventilstangen forbi anslag.
- 8 Trekk til ventildeksel og utløpsportdeksler for væske- og gassavstengingsventilene med momentnøkkel med spesifisert tiltrekkingmoment.

Etterfyller kjølemedium

Kontroller kjølemedietyper som skal brukes på maskinens merkeplate.

Sørg for å bruke R410A-verktøy for å sikre trykk og hindre at fremmedlegemer kommer inn.

Forholdsregler ved etterfylling av R410A

- Fyll fra væskerøret i væskeform.
- Det er et blandet kjølemedium, så hvis det tilsettes i gassform kan kjølemedietsammensetningen endres og hindre normal drift.
- Før påfylling må det kontrolleres hvorvidt sylindere har hevert tilkoplelet eller ikke. (Det skal stå noe sånt som "væskepåfyllingshevert tilkoplelet" på den.)

Fyller en sylindere med hevert tilkoplelet

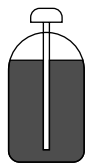

- Sylindere skal stå oppreist under fylling.
- Det er et hevertør på innsiden, så sylindere behøver ikke å stå opp-ned når den fylles med væske.

Fyller andre sylindere



- Snu sylindere opp-ned under fylling.

Viktig informasjon om kjølemediet som brukes

Dette produktet inneholder fluoriserte drivhusgasser som er inkludert i Kyoto-avtalen. Gassene må ikke luftes ut i atmosfæren.

Type kjølemedium: R410A

GWP⁽¹⁾-verdi: 1975

(1) GWP = global oppvarmingsevne

Fyll ut følgende med merkeblekk:

- ① kjølemediemengden i produktet som fylles på ved fabrikken
- ② mengden ekstra kjølemedium som etterfylles på stedet
- ①+② den totale mengden kjølemedium som er påfylt

på etiketten for tilleggsfylling av kjølemedium som følger med produktet.

Den utfylte etiketten må være festet nær produktets påfyllingsport (f.eks. på innsiden av servicedekselet).

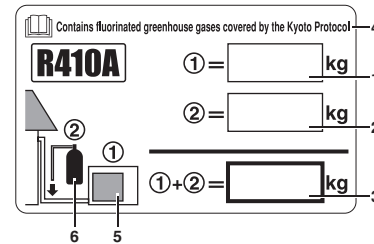

- 1 kjølemediemengde i produktet som fylles på ved fabrikken: se anleggets merkeplate
- 2 mengde ekstra kjølemedium som etterfylles på stedet
- 3 total mengde kjølemedium som er påfylt
- 4 Inneholder fluoriserte drivhusgasser som er inkludert i Kyoto-avtalen
- 5 utendørsanlegg
- 6 sylindere for kjølemedium og grenrør for påfylling

Rørapplegger for kjølemediet

Forholdsregler ved rørhåndtering

- Beskytt den åpne rørenden mot støv og fuktighet.
- Alle rørbend skal være så forsiktige som mulig. Bruk en rørbøyer for å lage bend.
Bendradien skal være 30 til 40 mm eller større.

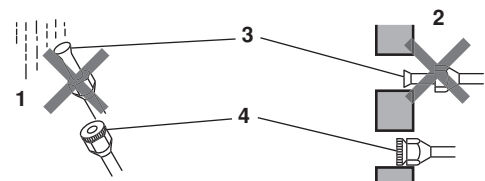

- 1 Regn
- 2 Vegg
- 3 Sørg for å sette på hette.
- 4 Hvis det ikke finnes noen konisk hette, må den koniske åpningen dekket med tape for å holde smuss eller vann unna.

Valg av kopper- og varmeisoleringsmaterialer

Legg merke til følgende ved bruk av kommersielle kopperrør og rørdeler:

- Isolasjonsmateriale: polyetylen skum
Varmeoverføringsgrad: 0,041 til 0,052 W/mK (0,035 til 0,045 kcal/mh°C)
Kjølemiddelgassrørets overflatetemperatur når maks. 110°C.
Velg varmeisolasjonsmaterialer som tåler denne temperaturen.

- Sørg for å isolere både gass- og væskerør og bruk de isolasjonsdimensjoner som er gjengitt under.

Gassiden	Væskesiden	Varmeisolasjon for gassrør	Varmeisolasjon for væskerør
Utv. diam. 12,7 mm	Utv. diam. 6,4 mm	Innv. diam. 14-16 mm	Innv. diam. 8-10 mm
Tykkelse 0,8 mm	Tykkelse 0,8 mm	Tykkelse 10 mm min.	

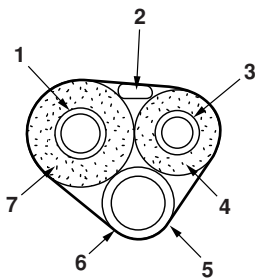

- 1 Gassrør
- 2 Internkabling
- 3 Væskerør
- 4 Isolasjon for væskerør
- 5 Dreneringsslange
- 6 Tape
- 7 Isolasjon for gassrør

- Bruk separate varmeisolasjonsrør for gass- og væskerør.

PUMPE NED

For å beskytte miljøet, må du sørge for å pumpe ned når enheten flyttes eller kasseres.

- 1 Fjern ventildekselet fra væskeavstengingsventil og gassavstengingsventil.
- 2 Gjennomfør tvungen kjøling.
- 3 Etter 5 til 10 minutter stenges væskeavstengingsventilen med sekskantnøkkel.
- 4 Etter 2 til 3 minutter stenges gassavstengingsventilen, og tvungen kjøling stanses.

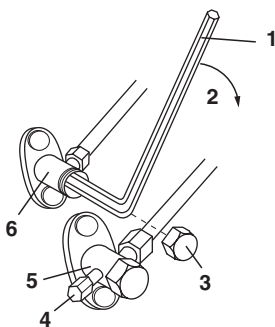

- 1 Sekskantnøkkel
- 2 Steng
- 3 Ventildeksel
- 4 Utløpsport
- 5 Gassavstengingsventil
- 6 Væskeavstengingsventil

Tvungen kjøling

- 1 Trykk på bryteren for tvungen drift (SW1) for å starte tvungen kjøling. Trykk på bryteren for tvungen drift (SW1) en gang til for å stanse tvungen kjøling.

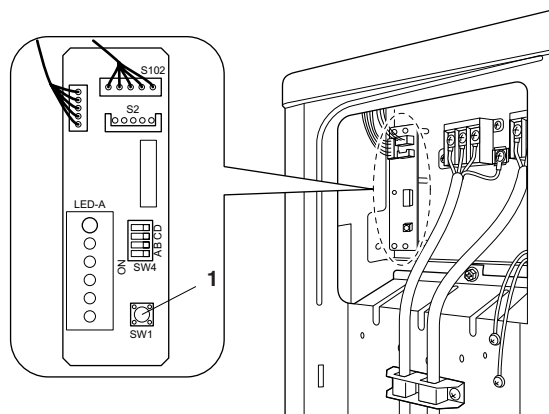

- 1 Bryter for tvungen kjøling

ANLEGGSSINNSTILLINGSBRYTER (KJØLING VED LAV UTETEMPERATUR) (kun for RKS50G2V1B, RKS60F2V1B)

Denne funksjonen er begrenset til anlegg der målet for luftkondisjonering er utstyr (f.eks. datamaskiner). Må ikke brukes i bolig eller på kontor (steder der det er mennesker).

Du kan utvide driftsområdet til -15°C ved å slå på bryter B (SW4) på kretskortet. Hvis utetemperaturen synker til -20°C eller lavere, stanser driften. Hvis utetemperaturen stiger, starter driften igjen.

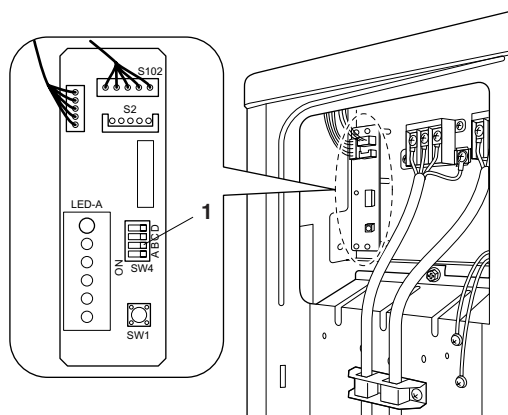

- 1 Slå på bryter B



FARE

- Hvis utendørsanlegget installeres der anleggets varmeveksler er utsatt for direkte vind, må det settes opp en vindskjermende vegg.
- Innendørsanlegget kan forårsake periodisk støy fordi utendørsviften slår seg på og av ved bruk av anleggsinnstillingene.
- Du må ikke plassere luftfuktere eller annet som kan øke fuktigheten i rom der anleggsinnstillinger brukes. En luftfukter kan medføre at det går dugg fra innendørsanleggets utløpskanal.
- Bruk innendørsanlegget på høyeste nivå for luftgjennomstrømning.



ADVARSEL

- Bruk ikke skjøteledninger eller multikontakter, da de kan forårsake overoppheting, elektrisk støt eller brann.
- Ikke bruk elektriske komponenter som er kjøpt lokalt inne i produktet. (Strømtilførselen til dreneringspumpen osv. må ikke brokoples fra rekkeklemmen.) Dette kan medføre elektrisk støt eller brann.
- Sørg for å installere jordfeilbryter. Ettersom dette anlegget er utstyrt med en vekselretter, må du sikre at denne jordfeilbryteren er kompatibel med vekselretteren (bestandig overfor høyfrekvent elektrisk støt) for å unngå at jordfeilbryteren slår ut i tide.
- Bruk en felles frakoblingsbryter med minst 3 mm mellom alle kontaktpunkter.

Ikke slå PÅ vernet før alt arbeid er fullført.

- 1 Fjern isolasjonen fra ledningen (20 mm).
- 2 Kople ledningene mellom innendørs- og utendørsenhetene slik at kontaktpunktnumrene stemmer overens. Trekk kontaktskruene godt til. Vi anbefaler at du bruker en flatbladet skruetrækker for å trekke til skruene.

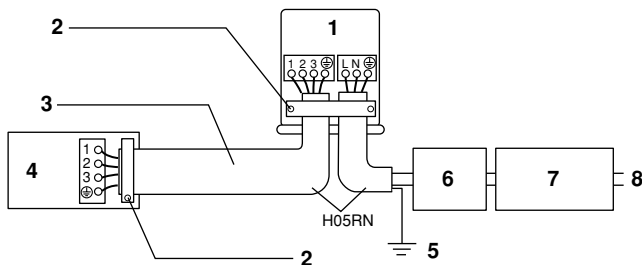

- 1 Utendørsenhet
- 2 Fest ledningene ordentlig med kontaktpunktskruene.
- 3 Hvis ledningslengden overstiger 10 m, må du bruke 2,0 mm ledning.
- 4 Innendørsenhet
- 5 Jord
- 6 Vern 20 A
- 7 Jordfeilbryter
- 8 Strømtilførsel
50 Hz 220 V - 240 V

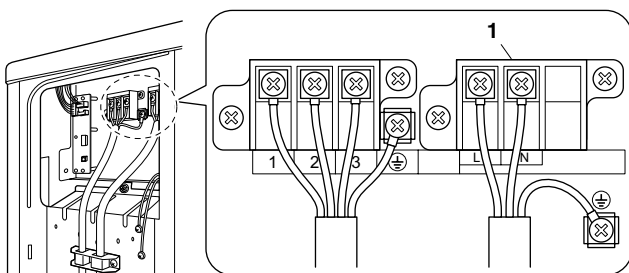

1 Rekkeklemme for strømtilførsel

- Bruk spesifisert ledningstype og kople den ordentlig til.
- Fest ledningsklemmen godt slik at koplingspunktene ikke utsettes for belastning utenfra.
- Form ledningene slik at servicedekselet og avstengingsventilens deksel sitter ordentlig.

Ta hensyn til merknadene nedenfor når tilkopping skjer til rekkeklemmen for strømforsyning.

Forholdsregler for tilkoping av strømtilførsel

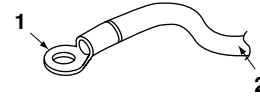

- 1 Rund kabelsko
- 2 Elektrisk ledning

Bruk rund kabelsko for tilkoping til strømtilførselens rekkeklemme. Kan ikke det brukes, må følgende anvisninger følges:

Plasser runde kabelsko på lederne opp til delen som dekkes, og fest godt.

Installering av jordingskontakt

Følg fremgangsmåten nedenfor når du installerer runde kabelsko.

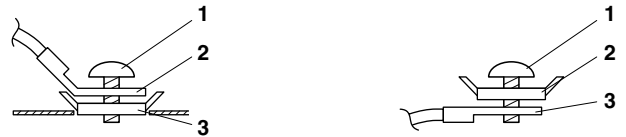

- 1 Skru
- 2 Rund kabelsko
- 3 Flat skive

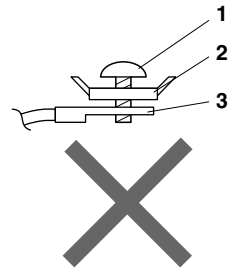

Sørg for å bøye lederen hvis du bruker énlederledning når du kople koplingstråden til rekkeklemmen.

Dårlig utført tilkopping kan medføre varmedannelse og brann.

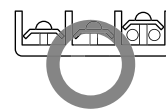
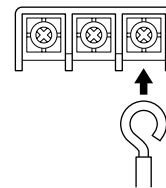

- 3 Trekk i ledningen og påse at den ikke løsner. Fest deretter ledningen med ledningsklemme.

NOTES



DAIKIN INDUSTRIES, LTD.

Head office:
Umeda Center Bldg., 2-4-12, Nakazaki-Nishi,
Kita-ku, Osaka, 530-8323 Japan

Tokyo office:
JR Shinagawa East Bldg., 2-18-1, Konan,
Minato-ku, Tokyo, 108-0075 Japan
http://www.daikin.com/global_ac

DAIKIN EUROPE N.V.

Zandvoordestraat 300, B-8400 Oostende, Belgium