

DAIKIN

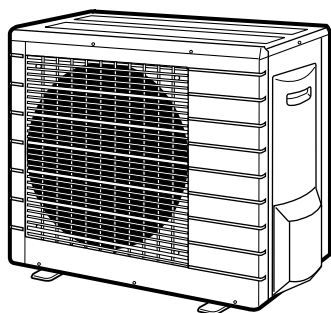

Szerelési kézikönyv

R410A Split rendszerű sorozat



RXS50G2V1B RKS50G2V1B

RXS60F2V1B RKS60F2V1B

RYN50E3V1B RN50E3V1B

RYN60E3V1B RN60E3V1B

ARXS50G2V1B

Tartalomjegyzék

	Oldal
Biztonsági előírások	1
Tartozékok	2
A hely megválasztásával kapcsolatos biztonsági előírások	2
A kültéri egység üzembe helyezésének ábrái	3
Szerelési irányelvek	4
Az üzembe helyezés biztonsági előírásai	4
Kültéri egység	4
Leszivattyúzás	7
Berendezéshűtési beállítás kapcsoló (hűtés alacsony hőmérsékleten)	7
Kábelezés	8
Tesztüzem és utolsó ellenőrzés	9

Biztonsági előírások

- A helyes üzembe helyezés érdekében olvassa el figyelmesen ezeket a biztonsági előírásokat.
- A kézikönyvben a biztonsági előírások két osztályba vannak sorolva: FIGYELMEZTETÉS és TUDNIVALÓK. Feltétlenül tartsa be az alábbi biztonsági előírásokat: mindegyik fontos a biztonság érdekében.



A FIGYELMEZTETÉSEK figyelmen kívül hagyása komoly következményekkel járhat, akár súlyos sérüléssel vagy halállal.

A TUDNIVALÓK figyelmen kívül hagyása esetenként komoly következményekkel járhat.

- A kézikönyvben a biztonságra az alábbi szimbólumok hívják fel a figyelmet.



Feltétlenül tartsa be az előírást.





Földelni kell!



Nem szabad.

- Az üzembe helyezés végén tesztelje le az egységet, nem történt-e hiba a munka közben. Lásza el a felhasználót a készülék használatát és tisztítását illetően az üzemeltetési kézikönyvnek megfelelően utasításokkal.

Figyelmeztetés

- Az üzembe helyezést a forgalmazónak vagy más szakembernek kell végeznie.
A nem megfelelő üzembe helyezés szivárgást, áramütést vagy tüzet okozhat.
- A klímaberendezést a kézikönyv utasításai szerint kell üzembe helyezni.
A nem tökéletes üzembe helyezés szivárgást, áramütést vagy tüzet okozhat.
- Csak a mellékelt vagy ajánlott alkatrészeket szabad használni az üzembe helyezésnél.
Másféle alkatrészek használata az egység szivárgását, áramütést vagy tüzet okozhat.
- A klímaberendezést olyan helyre kell szerelni, amely elég erős az egység súlyának megtartásához.
A nem megfelelő alapzat vagy üzembe helyezés sérülést okozhat, ha az egység leesik az alapzatról.
- Az elektromos munkákat a szerelési kézikönyv szerint kell kivitelezni, illetve a helyi előírásoknak és gyakorlatnak megfelelően.
Az elégtelen teljesítmény vagy a nem tökéletes elektromos kivitelezés áramütést vagy tüzet okozhat.
- Csak külön áramkört szabad használni. Tilos egy másik készülékkel közös áramellátásról üzemeltetni.
- A kábelezéshez csak olyan kábelt szabad használni, amely elég hosszú ahhoz, hogy áthidalja a két egység teljes távolságát.
Nem szabad a vezetékeket toldani. Csak külön áramkört szabad használni, melyen a berendezés más fogyasztóval nem osztozik.
Ellenkező esetben túlmelegedés, áramütés vagy tűz keletkezhet.
- A beltéri és kültéri egységek közötti csatlakozáshoz használja a megadott típusú vezetékeket.
Az összekötő vezetékeket biztonságosan kell bilincsekkel rögzíteni, hogy a csatlakozókra ne hasson erő. A nem tökéletes csatlakozás vagy bilincselés a csatlakozók túlmelegedését okozhatja, vagy akár tüzet is.
- Az összekötő és tápkábelek csatlakoztatása után ellenőrizze, hogy a kábelek elvezetése megfelelő-e, vagyis nem feszítik-e véletlenül az elektromos fedeleket vagy paneleket.
A vezetékeket tokkal kell felszerelni.
A fedelek nem tökéletes felszerelése a csatlakozók túlmelegedését, áramütést vagy tüzet okozhat.
- Ha munka közben hűtőközeg-szivárgást észlel, szellőztessen ki. 
Nyílt láng hatására a hűtőközezből mérgező gáz szabadul fel.
- Üzembe helyezés után ellenőrizze, hogy nincs-e valahol hűtőközeg-szivárgás. 
Nyílt láng hatására a hűtőközezből mérgező gáz szabadul fel.
- A rendszer üzembe helyezésekor vagy áthelyezésekor ügyeljen arra, hogy a hűtőközegcsövekbe ne kerüljön semmi más anyag (pl. levegő), csak a megfelelő hűtőközeg (R410A).
Levegő vagy más idegen anyag jelenléte a hűtőkörben abnormális nyomásemelkedést vagy csőrepedést okozhat, ami sérülést eredményezhet.



- Leszivattyúzás során a hűtőközegcsövek eltávolítása előtt állítsa le a kompresszort.
Ha a kompresszor még működik és az elzárószelep nyitva van leszivattyúzás alatt, akkor a hűtőközegcsövek eltávolításakor levegőt szív a rendszer, ami abnormalis nyomást okoz a hűtőkörben, és a berendezés károsodásához, sőt sérüléshez vezethet.
- Az üzembe helyezés során a kompresszor bekapcsolása előtt a hűtőközegcsöveket készre kell szerelni.
Ha a kompresszor még nincs bekötve és az elzárószelep nyitva van leszivattyúzás alatt, akkor a kompresszor bekapcsolásakor levegőt szív a rendszer, ami abnormalis nyomást okoz a hűtőkörben, és a berendezés károsodásához, sőt sérüléshez vezethet.
- Földelni kell! Ne földelje a berendezést gázcsövekhez, vízcsövekhez, villámhárítóhoz, és ne kösse telefonföldelésre. 
A rossz földelés áramütést vagy tüzet eredményezhet.
A villámlásból vagy egyéb forrásból eredő túlfeszültség a klímaberendezést károsíthatja.
- Be kell szerelni egy földzárlat-megszakítót.
Ennek elmulasztása áramütést vagy tüzet eredményezhet.

Tudnivalók

- Tilos a klímaberendezést olyan helyen üzembe helyezni, ahol tűzveszélyes gázok szivárgásának veszélye áll fenn. 
Az esetleg kiszivárgó gáz az egység környezetében felgyűlve lángra lobbanhat.
- A kondenzvíz elvezetését a kézikönyv utasításainak megfelelően kell megoldani.
A helytelen elvezetés a kondenzvíz kifolyását okozhatja.
- A hollandi anyákat a megadott módon kell meghúzni, vagyis nyomatékulccsal.
Ha a hollandi anya túl nagy erővel lett meghúzva, akkor egy idő múlva megrepedhet, ami hűtőközeg-szivárgást eredményez.
- Mindent meg kell tenni annak érdekében, hogy a kis élőlények ne használhassák a kültéri egységet búvóhelyül.
Az elektromos alkatrészekre mászó kis élőlények működészavarokat okozhatnak, sőt füstölést vagy tüzet is. Tájékoztassa a vevőt, hogyan kell a berendezés környezetét tisztán tartani.

Tartozékok

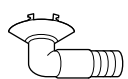
A kültéri egységhez mellékelt tartozékok:

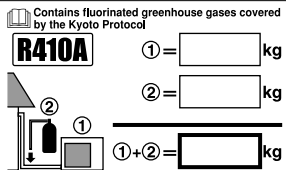
	Kondenzvízdugó (csak hőszivattyús modellek) A doboz alján található.	1
	Szerelési kézikönyv	1
	Hűtőközeg-utántöltési címke	1

A hely megválasztásával kapcsolatos biztonsági előírások

- 1 Az alapzat legyen kellően szilárd az egység súlyának és a keltett vibrációnak az elviseléséhez, és ne erősítse fel a működési zajt.
- 2 Olyan hely legyen, ahol az egységből távozó meleg levegő és a működési zaj nem zavarja a szomszédokat.
- 3 Nem tanácsos például hálószooba közelébe szerelni, mert a működési zaj kellemetlenséget okozhat.
- 4 Elegendő helynek kell rendelkezésre állni az egység odaviteléhez.
- 5 Ne akadályozza semmi a levegőáramlást, és legyen elég szabad tér levegőbemenetnél és -kimenetnél.
- 6 Nem szabad ott üzembe helyezni, ahol a közelben gyúlékony gázok szivárgásának a veszélye áll fenn.
- 7 Az egységek, a tápkábelek és az egységösszekötő kábelek legalább 3 méterre legyenek a televízió- és rádiókészülékektől. Ezzel megelőzhető a kép- vagy hanginterferencia. (Hanginterferencia a rádióhullámokban akkor is előfordulhat, ha a távolság 3 méternél nagyobb.)
- 8 Tengerparton, illetve egyéb sós vagy kénes levegőjű helyen a korrózió megrövidítheti a klímaberendezés élettartamát.
- 9 Mivel a kültéri egységnél kondenzvíz keletkezik, ne legyen az egység alatt semmi, amit nedvességtől óvni kell.

MEGJEGYZÉS Nem lehet a mennyezetre szerelni vagy sorba kötni.



Ha a klímaberendezés alacsony kültéri környezeti hőmérsékleten üzemel, akkor az alábbi előírásokat kell betartani.

- A szél elleni védelem érdekében a kültéri egységet a szivóoldallal a fal felé kell felszerelni.
- Nem szabad a kültéri egységet olyan helyre szerelni, ahol a szivóoldal közvetlenül ki van téve a szélnek.
- A szél elleni védelem érdekében egy terelőlemezt kell szerelni a kültéri egység levegőfúvó oldalára.
- Ahol gyakori a havazás, ott a helyet úgy kell megválasztani, hogy a hó az egység működését ne zavarja.

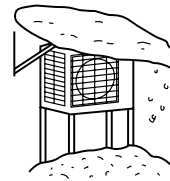

Építsen fölé egy nagy védőtetőt.

Helyezze állványra.

Szerelje fel úgy, hogy a hó ne lephesse be.

A kültéri egység üzembe helyezésének ábrái

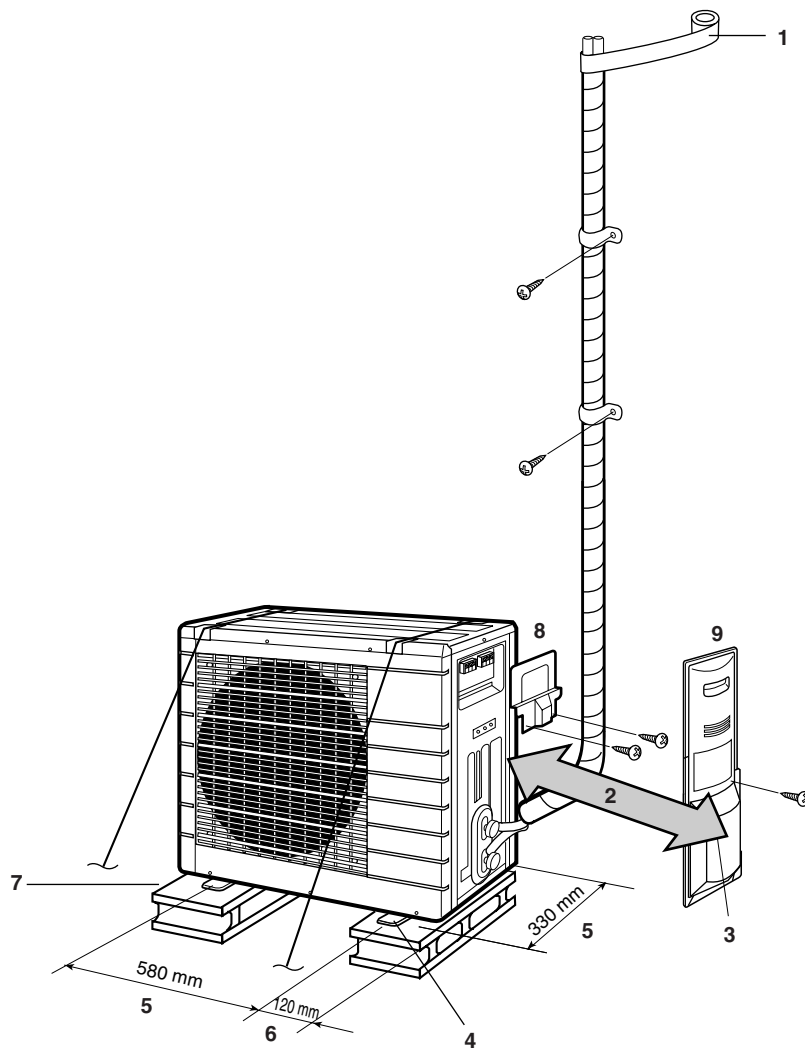

1 Tekerje be a szigetelőcsövet a fedőszalaggal alulról felfelé.



TUDNIVALÓK

A csőhossz 1,5 méter és 30 m között lehet.

2 25 cm a faltól

3 Hagyjon helyet a csőszerelési és elektromos munkáknak is.

4 Ha az egységet leesés vagy feldőlés ellen védeni kell, akkor rögzítse alapzatsavarokkal, fémhuzallal vagy egyéb módon.

5 Alapzatsavarok középpontja

6 Az egység oldalsó szélétől

7 Blokktegla alap

8 Szervizfedél

9 Elzárószelep kupakja

- Ha a hely kondenzvíz-elvezetése nem jó, állítsa az egységet blokkteglákra. A lábak magasságállításával állítsa az egységet szintbe. Ellenkező esetben víz gyűlhet fel vagy szivároghat.

Megengedett legnagyobb hossz	30 m
Megengedett legkisebb hossz ⁽¹⁾	1,5 m
Megengedett legnagyobb magasság	20 m
Ha a hűtőközegcsövek hossza meghaladja a 10 métert, hűtőközeg-utántöltés szükséges ⁽²⁾	20 g/m
Gázcső	K. átm. 12,7 mm
Folyadékcső	K. átm. 6,4 mm

- (1) A kültéri egységből átsűrődő zaj és vibráció elkerülése érdekében az ajánlott legrovidebb csőhossz 1,5 m.
(Mechanikus zaj és vibráció keletkezhet, attól függően, hogy a berendezés milyen környezetben és hogyan lett üzembe helyezve.)
Az FVXS beltéri egység csatlakoztatásakor a legrovidebb csőhossz 2,5 m lehet.
- (2) Figyeljen, hogy a hűtőközeg-utántöltéshez megfelelő mennyiséget használjon. Ellenkező esetben a rendszer teljesítménye csökkenhet.

Szerelési irányelvek

- Ahol fal vagy egyéb akadály áll a kültéri egység levegőbemene-
tének vagy -kimenetének útjában, ott tartsa szem előtt az alábbi
irányelveket.
- Az összes, alább ábrázolt felszerelési mód esetében a fűvó
oldalán a fal legfeljebb 1200 mm magas lehet.

Egyik oldala mellett fal

Oldalnézet (me: mm)

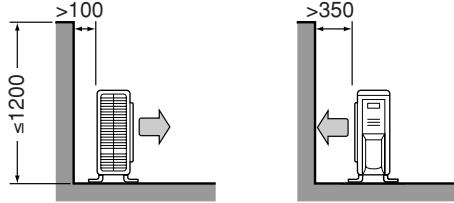

Két oldala mellett fal

Felülnézet (me: mm)

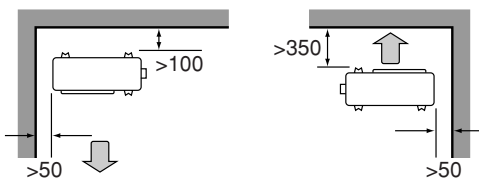

Három oldala mellett fal

Felülnézet (me: mm)

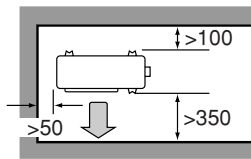

Az üzembe helyezés biztonsági előírásai

- Ellenőrizze a hely aljzatának szilárdságát és egyenletességét;
nem fog-e a berendezés működés közben túl nagy vibrációt
vagy zajt kelteni.
- Az alaprajz szerint rögzítse az egységet szilárdan az
alapatcsavarokkal. (Készítsen elő 4 db kereskedelmi
forgalomban kapható M8-as vagy M10-es alappatcsavart, anyát
és alátétet.)
- A csavarokat olyan mélyre kell becsavarozni, hogy
20 milliméterre álljanak ki az alap felületéből.

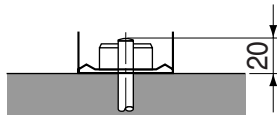

Kültéri egység

A kültéri egység felszerelése

- A kültéri egység üzembe helyezésével kapcsolatban lásd:
2. oldal, "A hely megválasztásával kapcsolatos biztonsági
előírások" és 3. oldal, "A kültéri egység üzembe helyezésének
ábrái".
- Ha a kondenzvíz elvezetése szükséges, azt az alábbiak szerint
kell kivitelezni.

Vízvezetés

- A vízvezetéshez használjon kondenzvíz-lefolyót.
- Ha a kondenzvíz-kivezetést elzárja az alapzat vagy a padló,
tegyen további magasztást az egység alá, legalább 30 mm
magasságban.
- Hideg területen ne használjon kondenzvíztömlőt a kültéri
egységhez. Ellenkező esetben a kondenzvíz megfagyhat, ami
lerontja a fűtésteljesítményt.

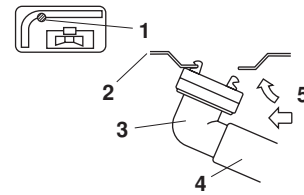

- 1 Kondenzvíz-kivezető lyuk
- 2 Alsó keret
- 3 Kondenzvíz-lefolyó
- 4 Cső (nem tartozék, 16 mm belső átmérő)
- 5 Közben benyomni

A csővég peremezése

- 1 Vágja le a csővéget csővágóval.
- 2 Sorjázza le a véget a csövet lefelé tartva, hogy a forgácsok ne
hulljanak a cső belsejébe.

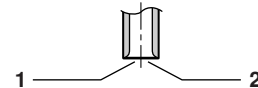

- 1 Figyeljen a helyes szögre a vágáskor.
- 2 Távolítsa el a sorját.
- 3 Helyezze a hollandi anyát a csőre.

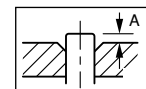

Peremező szerszám R410A típusú hűtőközeghez	Hagyományos peremező szerszám	
	Befogós típus	Szárnyas anyás típus (Imperial típus)
A	0~0,5 mm	1,0~1,5 mm
		1,5~2,0 mm

Pontosan a fenti módon kell elhelyezni!

- 4 Peremezze meg a csövet.

5 Ellenőrizze, hogy a peremezés jól sikerült-e.

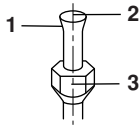

- 1 A perem belső felületének simának, repedésmentesnek kell lennie.
- 2 A csővég kihajlásának egyenletesnek, tökéletesen kör alakúnak kell lennie.
- 3 Ellenőrizze, hogy a hollandi anya jól illeszkedik-e.



- Ne használjon a csőszereléshez ásványolajat.
- Vigyázzon, hogy ne kerüljön ásványolaj a rendszerbe, mert az csökkentené az egységek élettartamát.
- Ne használjon más készülékekből kibontott csöveket. Csak a készülékkel együtt szállított alkatrészeket használja fel.
- Ne szereljen az R410A egységre szárítót, ha az élettartamát meg szeretné őrizni.
- A szárítóanyag elbomlaskor a rendszert károsítaná.
- A nem tökéletes peremezés hűtőközeg-szivárgást okozhat.

Hűtőközegcsövek



TUDNIVALÓK

- Használja az egységhez mellékelt hollandi anyát. (A gyengébb minőségű hollandi anyák idővel elrepedhetnek.)
- A gázszivárgás megelőzése érdekében a peremet be kell kenni hűtőgépolajjal, de csak belülről. (Használjon R410A-hoz való hűtőgépolajat.)

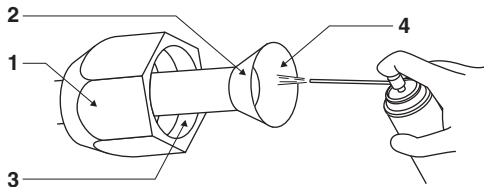

- 1 Hollandi anya
- 2 Kívülről ne kenje be a peremet hűtőgépolajjal!
- 3 Ne kenjen hűtőgépolajat a hollandi anyára, és vigyázzon, nehogy túlhúzza!
- 4 A peremet be kell kenni hűtőgépolajjal, de csak belülről.

- A perem és a hollandi anyák sérülésének és az ezzel járó gázszivárgás megelőzése érdekében a meghúzáshoz nyomatékkulcsot kell használni.

Igazítsa egymáshoz a végeket, és húzza meg kézzel a hollandi anyákat, 3-4 fordulattal. Ezután szorítsa meg őket egészen nyomatékkulccsal.

- 1 Nyomatékkulcs
- 2 Villáskulcs
- 3 Csőcsatlakozó
- 4 Hollandi anya

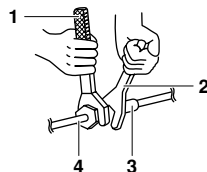

Hollandi anya meghúzónyomatéka	
Gáz oldal	Folyadék oldal
1/2"	1/4"
49,5~60,3 N•m (505~615 kp•cm)	14,2~17,2 N•m (144~175 kp•cm)

A szelepkupak meghúzónyomatéka	
Gáz oldal	Folyadék oldal
1/2"	1/4"
48,1~59,7 N•m (490~610 kp•cm)	21,6~27,4 N•m (220~280 kp•cm)

A szervizcsatlakozó fedelének meghúzónyomatéka
10,8~14,7 N•m (110~150 kp•cm)

Légtelenítés és a gázszivárgás ellenőrzése

A csőszerelés végén légteleníteni kell, és ellenőrizni, nincs-e gázszivárgás.



- A hűtőközegcsövekben ne legyen semmi más anyag, csak a megfelelő hűtőközeg (R410A).
- Ha hűtőközeg-szivárgást észlel, azonnal szellőztesse ki a helyiséget, amilyen jól csak lehet.
- Az R410A hűtőközeget a többi hűtőközeghez hasonlóan zárt rendszerben kell kezelni, és nem szabad a környezetbe jutnia.
- Csak az R410A típusú hűtőközeghez kijelölt vákuumszivattyút használjon. Ha ugyanazt a vákuumszivattyút különböző hűtőközeggel használja, az a vákuumszivattyú vagy az egységek károsodását okozhatja.

- Ha hűtőközeg-utántöltés szükséges, először vákuumszivattyúval légteleníteni kell a hűtőközegcsöveket és a beltéri egységet, majd betölteni a további hűtőközeget.
- Az elzárószelep állításához használjon imbuszkulcsot (4 mm).
- Minden hűtőközegcsövet nyomatékkulccsal kell meghúzni, a megadott meghúzónyomatékkal.

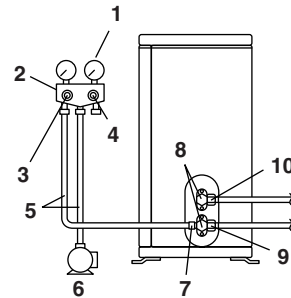

- 1 Nyomásmérő
- 2 Nyomásmérő csőelágazója
- 3 Kisnyomású szelep
- 4 Nagynyomású szelep
- 5 Töltőcsövek
- 6 Vákuumszivattyú
- 7 Szervizcsatlakozó
- 8 Szelepkupakok
- 9 Gázlezárszelep
- 10 Folyadéklezáró szelep

- 1 Csatlakoztassa a nyomásmérő csőelágazójáról jövő töltőcső kiemelkedő végét (amin a tűszelep benyomódik) a szervizcsatlakozó gázlezárszelepéhez.

- 2 Nyissa ki teljesen a nyomásmérő csőelágazójának kisnyomású szelepét (Lo), és zárja el teljesen a nagynyomású szelepet (Hi). (A nagynyomású szelepen ezután nem kell állítani.)
- 3 Hozza működésbe a vákuumszivattyút, és ellenőrizze, hogy a kisnyomású nyomásmérőn a jelzés $-0,1$ MPa (-760 mm Hg) legyen.

Csőhossz	15 méternél kevesebb	15 méternél több
Üzemeltetési idő	Min. 10 perc	Min. 15 perc

- 4 Zárja el a nyomásmérő csőelágazójának kisnyomású szelepét (Lo), és állítsa le a vákuumszivattyút.
Hagyja a rendszert néhány percre ebben az állapotban, és ellenőrizze, hogy a nyomásmérő mutatója nem esik-e vissza.

MEGJEGYZÉS



Ha a nyomásmérő mutatója visszaesik, akkor víz van a hűtőközegben, vagy egy csőcsatlakozás nem zár jól. Ellenőrizzen minden csőcsatlakozást és húzza meg őket, ha kell, majd ismételje meg a 2-4 lépést.

- 5 Távolítsa el a folyadékzáró szelepet és a gázlezárószelepet védőkupakját.
- 6 Nyissa ki a folyadékzáró szelepet 90 fokkal az óramutató járásával ellentétes irányba forgatva egy imbuzkulccsal.
5 másodperc múlva zárja el, és ellenőrizze, hogy nincs-e gázszivárgás.
Szappanos vizet használva ellenőrizze, hogy nincs-e gázszivárgás a beltéri egység hollandi anyáinál vagy a szelepszárazknál.
Ellenőrzés után törölje le a szappanos vizet.
- 7 Vegye le a töltőcsövet a gázlezárószelepről, majd nyissa ki teljesen a folyadék- és a gázlezárószelepet.
Vigyázzon, hogy ne húzza túl a szelepszárat, csak óvatosan, ütközésig.
- 8 Húzza meg a szelepkupakokat és a folyadék- és gázlezárószelepek szervizcsatlakozóinak fedeleit nyomatékulccsal, a megadott nyomatékulccsal.

A hűtőközeg újratöltése

A készülék adattábláján ellenőrizze, hogy milyen típusú hűtőközeget kell használni.

Az R410A hűtőközeggel üzemelő berendezések szereléséhez használt szerszámokat csak erre a célra tartsa fent, és más célra használt szerszámokat ne is használjon!

Biztonsági előírások az R410A típusú hűtőközeg betöltésével kapcsolatban

- A folyadékcsőbe kell betölteni folyékony halmazállapotban.
- Ez egy kevert típusú hűtőközeg, ezért ha gáz halmazállapotban töltik be, akkor a hűtőközeg összetétele megváltozhat, és a rendszer nem fog megfelelően működni.
- A betöltés előtt ellenőrizze, hogy a hűtőközegalack szifonos-e vagy sem. (Rá van írva, hogy "liquid filling siphon attached" (folyadékbetöltő szifonnal ellátva).)

Szifonos hűtőközegalack feltöltése

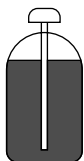

- Betöltés közben a palack álló helyzetben legyen.
- Egy szifoncső van belül, ezért a palackot nem kell fejjel lefelé fordítani a folyadék betöltése közben.

Nem szifonos palack feltöltése



- Betöltés közben a palack fejjel lefelé legyen.

Fontos információk a használt hűtőközeggel kapcsolatban

Ez a készülék fluorartalmú, üvegházhatást okozó gázokat tartalmaz, melyekre a Kiotói Jegyzőkönyv vonatkozik. Nem szabad a gázokat a légkörbe engedni.

Hűtőközeg típusa: R410A

GWP⁽¹⁾ érték: 1975

(1) GWP = globális felmelegedési potenciál (Global Warming Potential)

Töltse ki lemoshatatlan tintával:

- ① a készülék gyári hűtőközeg-töltetékének mennyiségét,
- ② a helyszínen utántöltött hűtőközeg-mennyiséget és
- ①+② a teljes hűtőközeg-mennyiséget

a készülékhez mellékelt hűtőközeg-utántöltési címkére.

A kitöltött címkét a készülék hűtőközeg-betöltő portja közelében kell elhelyezni (pl. a szervizfedél belső oldalán).

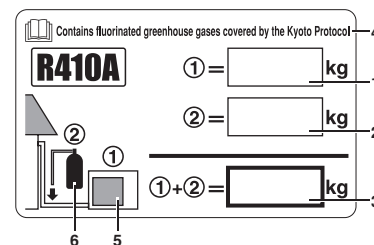

- 1 a készülék gyári hűtőközeg-töltetékének mennyisége: lásd a berendezés adattábláját
- 2 helyszínen utántöltött hűtőközeg-mennyisége
- 3 teljes hűtőközeg-mennyiség
- 4 Fluortartalmú, üvegházhatást okozó gázokat tartalmaz, melyekre a Kiotói Jegyzőkönyv vonatkozik
- 5 kültéri egység
- 6 hűtőközegalack és töltőtöltő

Hűtőközegcsövek szerelése

Tudnivalók a csövek kezelésével kapcsolatban

- A csövek nyitott végeit óvni kell portól és nedvességtől.
- A csőveket a lehető legkisebb hajlítúra kell tervezni. A hajlítást csőhajlítótval kell végezni.
A hajlítási sugár nem lehet kisebb, mint 30-40 mm.

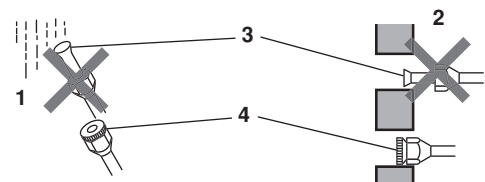

- 1 Eső
- 2 Fal
- 3 Le kell zárni.
- 4 Ha nincs kéznél megfelelő dugasz, a csővéget szalaggal kell betekerni, hogy a szennyeződés és a víz ne juthasson be.

A réz és a hőszigetelő anyagok kiválasztása

Ha kereskedelmi forgalomban vásárolt rézcsöveket és szerelvényeket használ, az alábbiakra kell figyelni:

- Szigetelőanyag: polietilénhab
Hőátadás: 0,041-0,052 W/mK (0,035-0,045 kcal/mh°C)
A hűtőközeg-gázcső felületének hőmérséklete elérheti a 110°C-ot. Olyan szigetelőanyagot kell választani, amely ellenáll ekkora hőmérsékletnek.
- Mind a gáz-, mind a folyadékcsöveket szigetelni kell. A szigetelés méreteit az alábbi táblázat mutatja.

Gáz oldal	Folyadék oldal	Gázcső hőszigetelés	Folyadékcső hőszigetelés
K. átm. 12,7 mm	K. átm. 6,4 mm	B. átm. 14-16 mm	B. átm. 8-10 mm
Vastagság 0,8 mm	Vastagság 0,8 mm	Vastagság min. 10 mm	

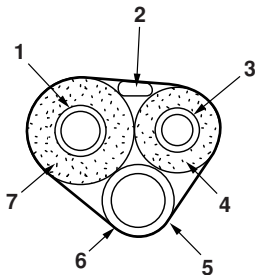

- 1 Gázcső
- 2 Egységösszekötő vezetékek
- 3 Folyadékcső
- 4 Folyadékcső szigetelés
- 5 Kondenzvíztömlő
- 6 Fedőszalag
- 7 Gázcső szigetelés

- A gáz- és folyadékcsövek szigetelésére külön szigetelőtokot kell alkalmazni.

Leszivattyúzás

A környezet védelme érdekében az egység áthelyezésekor vagy leselejtezésekor ne feledkezzen meg a leszivattyúzásról.

- 1 Távolítsa el a folyadékélező szelep és a gázélező szelep védőkupakját.
- 2 Állítsa a berendezést erős hűtésre.
- 3 5–10 perc elteltével zárja el a folyadékélező szelepet egy imbuszkulccsal.
- 4 2–3 perc elteltével zárja el a gázélező szelepet, és állítsa le a kényszerhűtés üzemmódot.

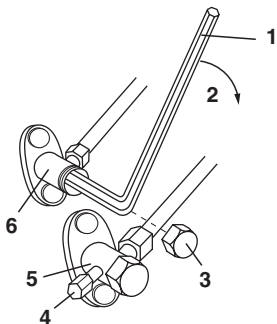

- 1 Imbuszkulcs
- 2 Zárás
- 3 Szelepkupak
- 4 Szervizcsatlakozó
- 5 Gázélező szelep
- 6 Folyadékélező szelep

Erős hűtés üzemmód

- 1 Nyomja meg a nagy teljesítményű üzem kapcsolót (SW1) az erős hűtés bekapcsolásához. Az erős hűtés leállításához nyomja meg ismét a nagy teljesítményű üzem kapcsolót (SW1).

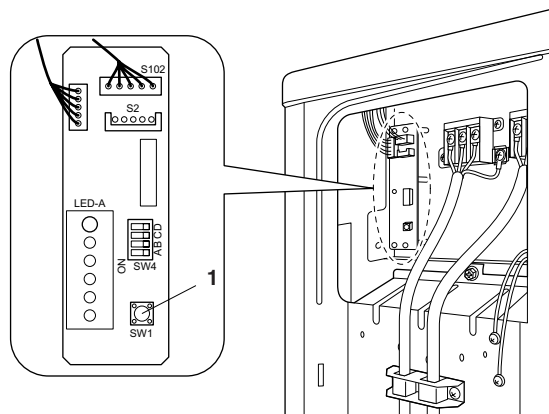

- 1 Nagy teljesítményű üzem kapcsoló

Berendezéshűtési beállítás kapcsoló (hűtés alacsony hőmérsékleten) (csak RKS50G2V1B, RKS60F2V1B esetében)

(csak RKS50G2V1B, RKS60F2V1B esetében)

Ez a funkció csak berendezéshűtési célokra használható (ha a légkondicionálás célja egy műszaki berendezés, pl. számítógép). Ne használja lakásban vagy irodában (ahol emberek vannak).

A működési tartomány -15°C -ig kiterjeszhető a PCB panelen található "B" kapcsoló (SW4) bekapcsolásával. Ha a kültéri hőmérséklet -20°C alá esik, a működés leáll. Ha a kültéri hőmérséklet emelkedik, a berendezés újra bekapcsol.

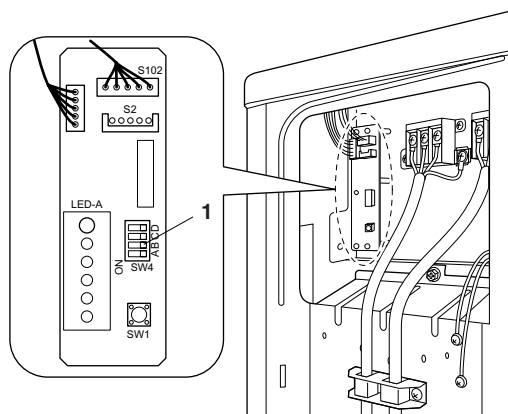

- 1 Kapcsolja be a "B" kapcsolót.



TUDNIVALÓK

- Ha a kültéri egység olyan helyen van, ahol a hőcserélő közvetlen szélnek van kitéve, szélfogó falat kell a hőcserélő mellé felszerelni.
- Berendezéshűtési beállításnál véletlenszerűen jelentkező hangok keletkezhetnek a beltéri egységben a kültéri ventilátor be- és kikapcsolása miatt.
- Berendezéshűtési beállításnál nem szabad semmilyen légnedvesítőt sem használni a helyiség páratartalmának emelésére. A párasítás páralecsapódáshoz vezethet a beltéri egység kibocsátónyílásában.
- A beltéri egységen a levegőfúvás sebességét a legnagyobb fokozatra kell állítani.

Kábelezés



FIGYELMEZTETÉS

- Ne használjon toldott vagy szakadt vezetékeket, hosszabbítót vagy csatlakozóblokkot, mert ezek túlmelegedést, áramütést vagy tüzet okozhatnak.
- Ne használjon helyben vásárolt elektromos alkatrészeket a termékben! (Ne a csatlakozóblokkból ágaztassa le a kondenzvízszivattyú stb. tápfeszültségét.) Ez áramütést vagy tüzet okozhatna.
- Be kell szerelni egy földzárlat-megszakítót. Mivel az egység inverterrel van ellátva, a földzárlatjelző beszerelésekor ellenőrizze, hogy kompatibilis-e az inverterrel (vagyis ellenáll-e a nagyfrekvenciás elektromos zajnak). Ha nem kompatibilis, a földzárlatjelző feleslegesen kioldhat.
- Főkapcsolóként egy minden pólust minimum 3 mm érintkezőközzel megszakító kapcsolót kell használni.

A vészkioldót csak akkor szabad visszakapcsolni, ha már a villanyszerelés kész van!

- 1 Távolítsa el a szigetelést a vezetékről (20 mm).
- 2 Kösse be a beltéri és a kültéri egységek közötti vezetékeket, figyelve a csatlakozón a számokra. A csatlakozón a csavarokat húzza meg jól. A csavarok meghúzásához egy lapos végű csavarhúzó használata ajánlott.

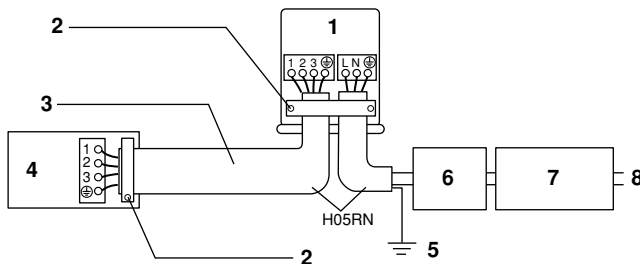

- 1 Kültéri egység
- 2 A csatlakozók csavarjaival biztonságosan rögzítse a vezetékeket.
- 3 Ha a vezeték hossza meghaladja a 10 métert, használjon 2,0 mm-es vezetéket.
- 4 Beltéri egység
- 5 Föld
- 6 Vészkioldó 20 A
- 7 Földzárlat-megszakító
- 8 Tápfeszültség
50 Hz 220 V - 240 V

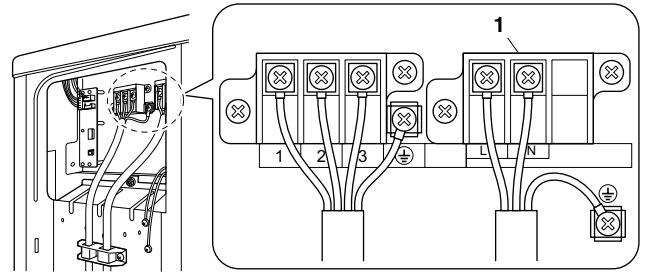

1 Tápfeszültség csatlakozóblokk

- Csak a megadott típusú vezetéket használja, és csatlakoztassa biztonságosan.
- A vezetékbilincset jól meg kell szorítani, hogy a vezetékekre ne hasson külső erő.
- Igazítsa úgy a vezetékeket, hogy a szervizfedél és az elzárószelep kupakja biztonságosan a helyére kerülhessen.

Vegye figyelembe az alábbi, a tápellátás csatlakozópanelén való munkára vonatkozó megjegyzéseket.

Biztonsági előírások a tápvezetékekkel kapcsolatban

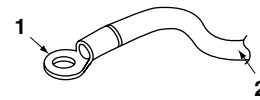

- 1 Karika alakú csatlakozó
- 2 Elektromos szerelés

Használjon karika alakú csatlakozót a tápfeszültség csatlakozópanelére kötéshez. Ha valami miatt ez nem lehetséges, figyeljen az alábbi előírásokra.

Helyezze a karika alakú csatlakozót a vezetékre a szigetelt szakaszig, és ott rögzítse.

A földcsatlakozó bekötése

Karika alakú csatlakozó bekötésekor a következőképpen járjon el.

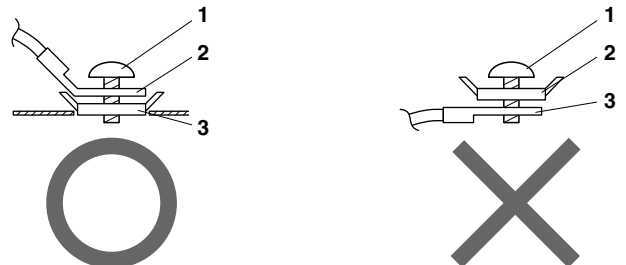

- 1 Csavar
- 2 Karika alakú csatlakozó
- 3 Sima alátét



Ha egy eres vezetéket köt a csatlakozópanelre, a vezetéket visszahajlítással kell csatlakoztatni.

A helytelen kivitelezés melegedést és tüzet okozhat.

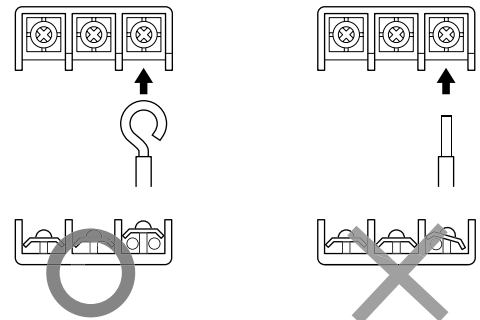

- 3 Húzza meg a vezetéket, és ellenőrizze, hogy nem lazult-e meg. Ezután szorítsa le a helyére a vezetéket.

Próbaüzem és teszt

- 1 Mérje meg a tápfeszültséget, és ellenőrizze, hogy a megadott tartományba esik-e.
- 2 A próbaüzemet akár hűtés, akár fűtés üzemmódban el lehet végezni.

A hőszivattyú tesztelése

Hűtés üzemmódban állítsa be a lehető legalacsonyabb hőmérsékletet, fűtés módban pedig a lehető legmagasabb hőmérsékletet.

- A próbaüzemet néha nem lehet kivitelezni, ha olyan a helyiség hőmérséklete.
- Ha a próbaüzem megvolt, állítsa a hőmérsékletet normális szintre (26°C-28°C hűtésnél, 20°C-24°C fűtésnél).
- Védelmi okokból a rendszer kikapcsolás után 3 percig nem indul újra.

Csak hűtő típus tesztelése

Állítsa be a lehető legalacsonyabb hőmérsékletet.

- A próbaüzemet néha nem lehet kivitelezni, ha olyan a helyiség hőmérséklete.
Használja a távirányítót a próbaüzemnél az alábbiak szerint.
 - Ha a próbaüzem megvolt, állítsa a hőmérsékletet normális szintre (26°C-28°C).
 - Védelmi okokból az egység kikapcsolás után 3 percig nem indul újra.
- 3 A tesztelést végezze az üzemeltetési kézikönyv szerint annak ellenőrzésére, hogy minden alkatrész és funkció, például a lamellák mozgatása helyesen működik-e.
 - A klímaberendezés készenléti módban is felvesz egy kevés áramot. Ha a rendszert üzembe helyezés után egy ideig nem használják, kapcsolja le a hálózati megszakítót, hogy a berendezés feleslegesen ne fogyasszon áramot.
 - Ha a hálózati megszakító áramtalanította a klímaberendezést, a rendszer visszaállítja az eredeti üzemmódot, amikor az áramkör újra zárul.

Tesztelendők

Tesztelendő	Jelenség
<input type="checkbox"/> A beltéri és a kültéri egységek helyesen vannak felszerelve, szilárd alagra.	Leesés, vibráció, zaj
<input type="checkbox"/> Nincs hűtőközeg-szivárgás.	Nem tökéletes hűtés/fűtés
<input type="checkbox"/> A hűtőközeg gáz- és folyadékcsövei, valamint a beltéri kondenzvíztömlő-hosszabbítás hőszigetelve van.	Vízszivárgás
<input type="checkbox"/> A kondenzvíz-elvezetés megfelelő.	Vízszivárgás
<input type="checkbox"/> A rendszer megfelelően földelve van.	Elektromos zárlat
<input type="checkbox"/> Az összekötő vezetékek mérete előírás szerinti.	Üzemképtelenség vagy égéses meghibásodás
<input type="checkbox"/> Nem áll akadály a beltéri vagy a kültéri egység levegőbemenetének vagy -kimenetének útjában. Az elzáróselepek nyitva vannak.	Nem tökéletes hűtés/fűtés
<input type="checkbox"/> A beltéri egység megfelelően veszi-e a távirányító jeleit.	Nem működik

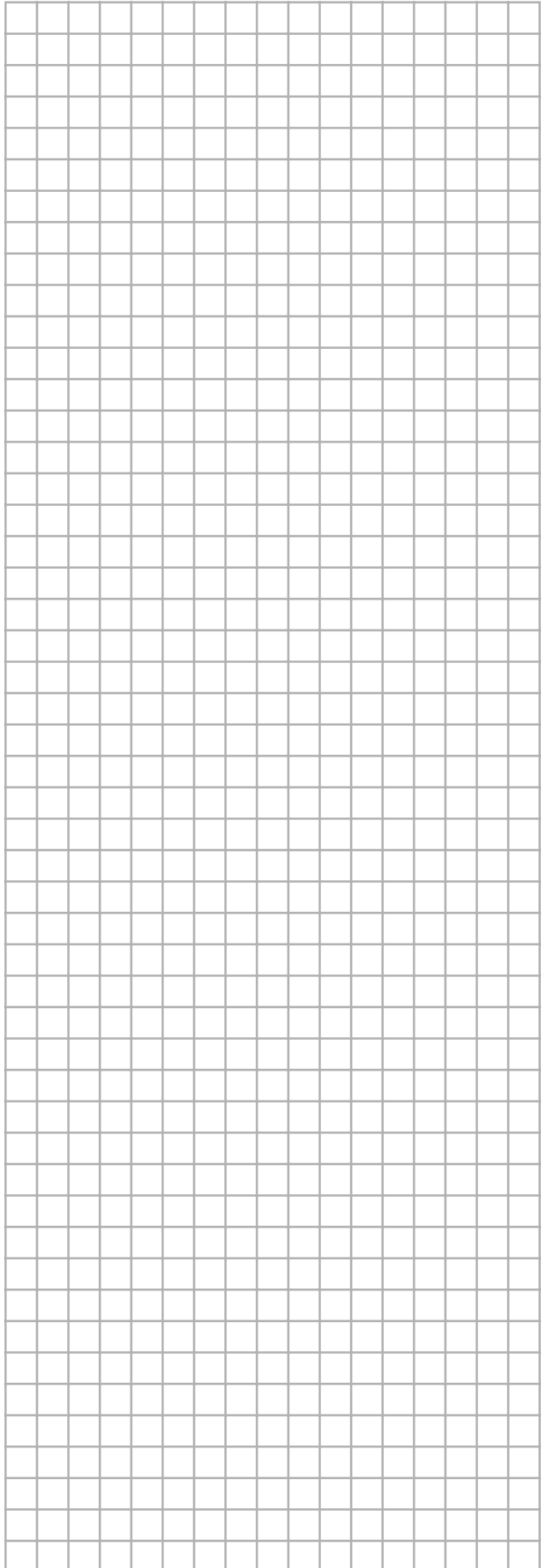

NOTES



DAIKIN INDUSTRIES, LTD.

Head office:
Umeda Center Bldg., 2-4-12, Nakazaki-Nishi,
Kita-ku, Osaka, 530-8323 Japan

Tokyo office:
JR Shinagawa East Bldg., 2-18-1, Konan,
Minato-ku, Tokyo, 108-0075 Japan
http://www.daikin.com/global_ac

DAIKIN EUROPE N.V.

Zandvoordestraat 300, B-8400 Oostende, Belgium