

DAIKIN

INSTALLATION MANUAL

R410A Split Series

INVERTER

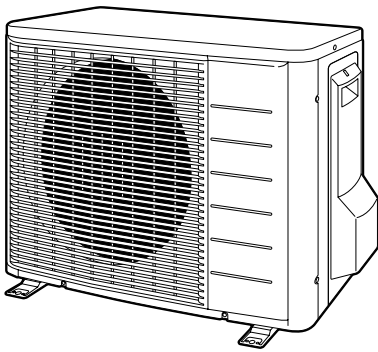

Models

RXS42G2V1B

RKS42G2V1B

ARXS42G2V1B

Installation manual
R410A Split series

English

Installationsanleitung
Split-Baureihe R410A

Deutsch

Manuel d'installation
Série split R410A

Français

Montagehandleiding
R410A Split-systeem

Nederlands

Manual de instalación
Serie Split R410A

Español

Manuale d'installazione
Serie Multiambienti R410A

Italiano

Εγχειρίδιο εγκατάστασης
διαιρούμενης σειράς R410A

Ελληνικά

Manual de Instalação
Série split R410A

Portugues

Руководство по монтажу
Серия R410A с отдельной установкой

Русский

Montaj kılavuzları
R410A Split serisi

Türkçe



Precauções de Segurança

- Leia essas Precauções de Segurança com atenção para garantir uma instalação correta.
- Este manual classifica as precauções em ADVERTÊNCIA e PRECAUÇÃO.
Não deixe de seguir todas recomendações as abaixo relacionadas: elas são importantes para garantir sua segurança.

⚠ ADVERTÊNCIA.....Deixar de seguir qualquer das ADVERTÊNCIA pode ter graves consequências como morte ou ferimentos graves.



⚠ PRECAUÇÃOSe não cumprir qualquer um dos PRECAUÇÃO isso poderá provocar graves consequências em certos casos.

- Os seguintes símbolos de segurança são usados neste manual:

 Não deixe de observar esta instrução.	 Não deixe de criar uma conexão à terra.	 Não tente nunca.
---	---	--

- Depois de completar a instalação, teste o aparelho para verificar se há algum erro de instalação. Forneça ao usuário instruções adequadas a respeito do uso e da limpeza do aparelho, de acordo com o Manual de Operações.

⚠ ADVERTÊNCIA

- A instalação deve ser feita pelo revendedor ou por outro profissional qualificado.
Uma instalação mal feita pode provocar vazamento de água, choques elétricos ou incêndio.
- Instale o ar condicionado de acordo com as instruções fornecidas neste manual.
Uma instalação incompleta pode provocar vazamento de água, choques elétricos ou incêndio.
- Não deixe de usar as peças para instalação fornecidas ou especificadas.
O uso de outras peças pode fazer com que o aparelho fique meio solto e pode provocar vazamento de água, choques elétricos ou incêndio.
- Instale o aparelho de ar condicionado numa base sólida que possa suportar o peso da unidade.
Uma base inadequada ou uma instalação incompleta podem provocar ferimentos em caso de queda do aparelho.
- As instalações elétricas deve ser feitas de acordo com o manual de instalação e as normas nacionais de fiação elétrica, ou o código de prática. Potência insuficiente ou instalação elétrica incompleta podem causar choques elétricos ou incêndio.
- Não deixe de usar um circuito elétrico exclusivo. Nunca use uma fonte de energia compartilhada com outro aparelho.
- Para as ligações, utilize um cabo suficientemente comprido para cobrir a totalidade da distância sem ligação. Não use extensões. Não coloque outras ligações na mesma tomada, use um circuito elétrico exclusivo.
(Deixar de seguir essa recomendação pode resultar em aquecimento anormal, choques elétricos ou incêndio.)
- Use os tipos especificados de cabos elétricos para as conexões entre as unidades interna e externa.
Prensa firmemente os fios que se interconectam de modo que os terminais não recebam nenhuma pressão externa. Conexões incompletas ou retenções podem causar superaquecimento do terminal ou incêndio.
- Depois de ligar as interconexões e fornecer fiação elétrica não deixe de contornar os fios de modo que eles não forcem indevidamente os protetores elétricos ou os painéis.
Instale protetores sobre os fios. Uma instalação de protetores mal feita pode causar superaquecimento dos terminais, choques elétricos ou incêndio.
- Se algum refrigerante tiver vazado durante os trabalhos de instalação, ventile o cômodo. 
(O refrigerante produz um gás tóxico ao ser exposto a chamas.)
- Depois de terminar a instalação, verifique se nenhum refrigerante está vazando. 
(O refrigerante produz um gás tóxico ao ser exposto a chamas.)
- Ao instalar ou deslocar o sistema, não deixe de manter o circuito de refrigeração livre de outras substâncias que o refrigerante especificado (R410A), tal como o ar. (Qualquer presença de ar ou de outras substâncias estranhas no circuito de refrigeração causa um aumento anormal ou ruptura da pressão, resultando em lesões.)
- Durante a bombagem, pare o compressor antes de retirar a tubagem do refrigerante.
Se o compressor ainda estiver a funcionar e a válvula de corte estiver aberta durante a bombagem, o ar será aspirado ao retirar-se a tubagem do refrigerante, dando origem a uma pressão anormal no ciclo de refrigeração, facto que poderá provocar avarias ou até ferimentos.
- Durante a instalação, prensa bem a tubagem do refrigerante antes de ligar o compressor.
Se o compressor não estiver preso e a válvula de corte estiver aberta durante a bombagem, o ar será aspirado ao ligar-se o compressor, dando origem a uma pressão anormal no ciclo de refrigeração, facto que poderá provocar avarias ou até ferimentos.
- Não deixe de criar uma ligação à terra. Não faça ligação à terra do aparelho em canos de electricidade ou gás, pára-raios ou ligação à terra de telefone. Uma ligação à terra incompleta pode provocar choques elétricos ou incêndio. Uma alta corrente de surto produzida por raios ou por outras fontes pode causar danos ao ar condicionado. 
- Assegure-se de que instala um corta-circuitos diferencial. Ao faltar à instalação de um corta-circuitos diferencial poderá resultar em choques elétricos ou incêndio.

⚠ PRECAUÇÃO

- Não instale o ar condicionado num local onde exista perigo de exposição a vazamentos de gás inflamável. 
Se o gás vazar e se alojar em volta do aparelho, pode haver um incêndio.
- Instale um tubo para escoamento de acordo com as instruções deste manual. Um encanamento inadequado pode causar inundação.
- Aperte a porca de alargamento segundo o método indicado, com a respectiva chave.
Se a porca de alargamento ficar demasiado apertada, esta pode partir após algum tempo, provocando fugas do refrigerante.
- Certifique-se de que são tomadas medidas adequadas, para evitar que a unidade de exterior seja utilizada como abrigo por animais pequenos.
Ao entrarem em contacto com os componentes eléctricos, os animais pequenos podem provocar avarias, fumo ou um incêndio. Solicite ao cliente que mantenha desobstruído o espaço em redor da unidade.

Acessórios

Acessórios fornecidos com a unidade para o exterior:

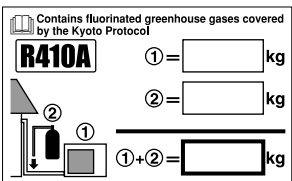
(A) Manual de Instalação	1	(B) Bujão de Drenagem (Modelos de Bomba de Aquecimento)	1
(C) Etiqueta de carga de refrigerante 			

Precauções para a Selecção do Local

- 1) Escolha um local suficientemente sólido para aguentar o peso e a vibração da unidade, e onde o ruído do funcionamento não seja ampliado.
- 2) Escolha um local onde o ar quente expelido pela unidade ou o ruído do funcionamento não incomodem os vizinhos do utilizador.
- 3) Evite locais próximos de quartos ou divisões semelhantes, de forma a que o ruído do funcionamento não cause quaisquer problemas.
- 4) Deve haver espaço suficiente para se poder deslocar a unidade para dentro ou para fora.
- 5) Deve haver espaço suficiente para a passagem do ar e não existirem quaisquer obstáculos à volta dos orifícios de entrada e saída do ar.
- 6) Deve ser um local afastado de um sítio onde exista a possibilidade de uma fuga de gás inflamável.
- 7) Instale as unidades, os fios eléctricos e os cabos inter-unidades a, pelo menos, 3 metros de distância dos aparelhos de televisão e rádio. Evitará as interferências nas imagens e nos sons. (Dependendo das condições das ondas de rádio, poder-se-ão ouvir ruídos, mesmo se estiverem a mais de 3 metros de distância.)
- 8) Em zonas perto da costa ou em outros locais com uma atmosfera salina de gases com sulfatos, a corrosão poderá abreviar o período de vida do condicionador de ar.
- 9) Visto que a drenagem se escoar para fora da unidade de exterior, não coloque por debaixo da unidade qualquer objecto que não possa ser molhado.

Nota

Não pode ser instalada pendurada no tecto nem empilhada.

PRECAUÇÃO

Ao utilizar o ar condicionado numa temperatura ambiente exterior baixa, certifique-se de que cumpre as instruções apresentadas seguidamente:

- 1) Para impedir a exposição da unidade exterior ao vento, instale-a com o seu lado de sucção virado para a parede.
- 2) Nunca instale a unidade exterior num local onde o lado de sucção fica exposto directamente ao vento.
- 3) Para evitar a exposição ao vento, instale uma chapa de cobertura no lado da descarga de ar da unidade exterior.
- 4) Em áreas onde neva muito, escolha um local de instalação onde a neve não interfira com a unidade.

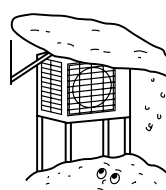

- Instale uma grande cobertura.
- Construa um pedestal.

Instale a unidade a uma altura suficiente do pavimento para evitar ficar enterrada na neve.

Desenhos da Instalação de Unidades Exteriores

Cumprimento máx. permitido	20m
** Comprimento mín. admissível	1,5m
Altura máx. permitida	15m
* Refrigerante adicional necessário para o tubo de refrigeração excedendo 10m no comprimento.	20g/m
Cano de gás	O.D. 9,5mm
Cano de líquido	O.D. 6,4mm

- * Não deixe de adicionar a quantidade apropriada de refrigerante. Caso não faça isso, pode haver queda no desempenho do aparelho.
- ** O comprimento mais curto do tubo recomendado é de 1,5m para evitar a produção de ruídos e vibrações pela unidade exterior. (A ocorrência de ruídos mecânicos e vibrações depende do modo como a unidade está instalada e do ambiente em que é utilizada.) Ao ligar a unidade interior FVXS, o comprimento mais curto da tubagem não deve ser inferior a cerca de 2,5m.

Em locais de fraco escoamento, use para a unidade externa bases feitas de blocos de concreto. Ajuste a altura da base até que a unidade fique nivelada. Se não fizer isso, pode ocorrer vazamento ou formação de poças d' água.

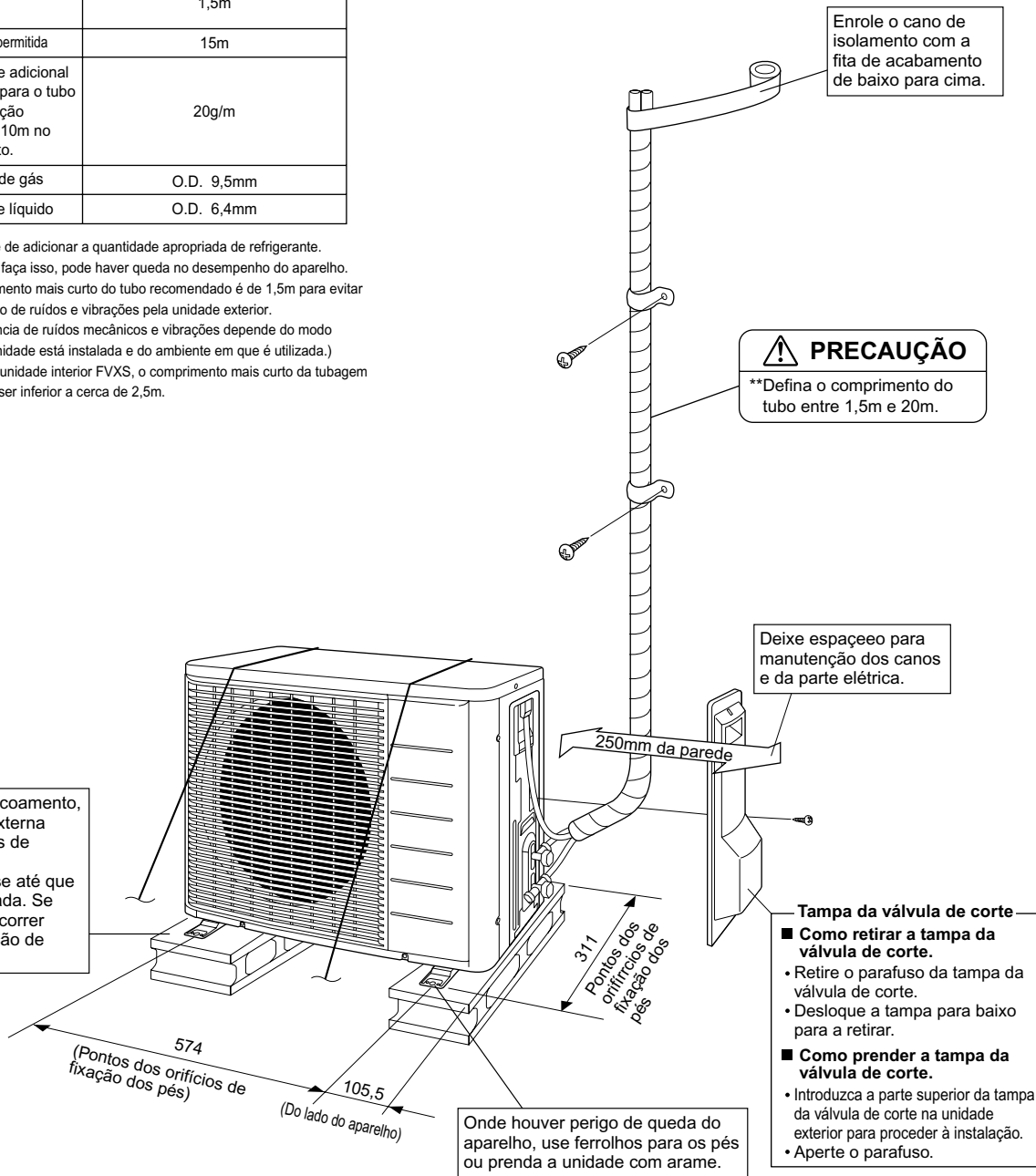

Tampa da válvula de corte

■ **Como retirar a tampa da válvula de corte.**

- Retire o parafuso da tampa da válvula de corte.
- Desloque a tampa para baixo para a retirar.

■ **Como prender a tampa da válvula de corte.**

- Introduzca a parte superior da tampa da válvula de corte na unidade exterior para proceder à instalação.
- Aperte o parafuso.

Onde houver perigo de queda do aparelho, use ferrolhos para os pés ou prenda a unidade com arame.

Unidade: mm

Instruções de Instalação

- Nos locais onde uma parede ou outro obstáculo estiver no caminho da entrada ou saída de ar da unidade externa, siga as instruções de instalação abaixo.
- Relativamente a qualquer um dos padrões de instalação seguintes, a altura da parede do lado da exaustão deve ser de 1200mm ou inferior.

Parede dando para um lado

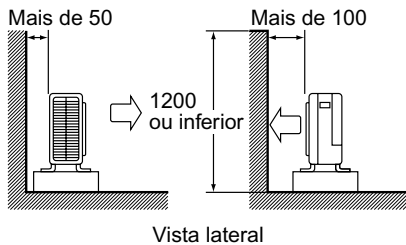

Paredes dando para dois lados

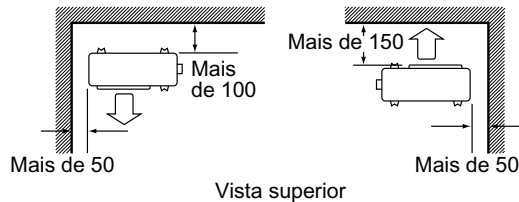

Paredes dando para três lados

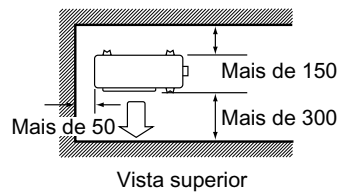

Unidade: mm

Precauções Sobre Instalação

- Verifique a resistência e o nível da base de instalação para que a unidade não provoque vibrações ou ruídos depois da instalação.
- Segundo o desenho das fundações, na, prenda bem a unidade através de parafusos de fundação. (Prepare 4 conjuntos de parafusos de fundação M8 ou M10, porcas e anilhas, todos eles existentes no mercado.)
- Recomenda-se que aperte os parafusos de fundação até o seu comprimento ficar a 20mm da superfície da fundação.

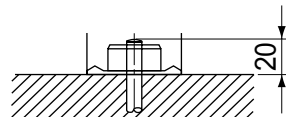

Instalação de Unidades Exteriores

1. Instalação da unidade externa.

- 1) Ao instalar a unidade exterior, consulte “Precauções para a Selecção do Local” e o “Desenhos da Instalação de Unidades Exteriores”.
- 2) Se for necessário realizar trabalhos de drenagem, siga os procedimentos seguintes.

2. Trabalho de escoamento (exclusivamente para o modelo de bomba térmica).

- 1) Utilize o bujão de drenagem para fazer o escoamento.
- 2) Se a abertura de escoamento estiver coberta por uma base de montagem ou pela superfície do chão, coloque bases adicionais de pelo menos 30mm de altura embaixo dos pés da unidade externa.
- 3) Em áreas frias, não use mangueira de escoamento com a unidade externa. (Do contrário, a água escoada pode congelar, prejudicando o desempenho do aquecedor.)

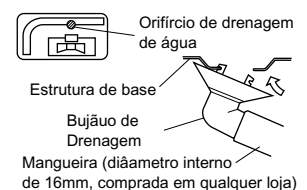

3. Alargamento da extremidade do cano.

- 1) Corte a extremidade do cano com um cortador de canos.
- 2) Retire as rebarbas com a superfície cortada para baixo para evitar que as aparas entrem no cano.
- 3) Coloque a porca no cano.
- 4) Alargue o cano.
- 5) Verifique se o trabalho de alargamento foi feito corretamente.

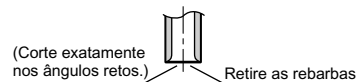

Alargamento

Ajuste exatamente na posição mostrada abaixo.

	Ferramenta de alargamento para R410A		Ferramenta de alargamento convencional	
	Tipo de embraiagem	Tipo de embraiagem (Tipo rígido)	Tipo de porca com orelha (Tipo imperial)	
A	0-0,5mm	1,0-1,5mm	1,5-2,0mm	

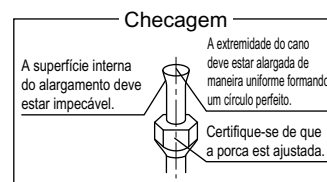

⚠️ ADVERTÊNCIA

- 1) Não utilize óleo mineral numa peça poligonal.
- 2) Não deixe que o óleo mineral se infiltre no aparelho, caso contrário a vida útil das unidades pode ser reduzida.
- 3) Não utilize tubagens já utilizadas em instalações anteriores. Utilize exclusivamente as peças fornecidas com a unidade.
- 4) Para assegurar a sua vida útil, não instale um secador nesta unidade R410A.
- 5) O material de secagem pode dissolver-se e danificar o aparelho.
- 6) Um alargamento incompleto pode causar vazamento de gás refrigerante.

4. Encanamento de refrigeração.

⚠️ PRECAUÇÃO

- 1) Use a porca de alargamento presa à unidade principal. (Para prevenir rachaduras na porca de alargamento devido à deterioração por idade.)
- 2) Para prevenir derrames de gás, aplique óleo refrigerante somente na superfície interna do alargamento. (Use óleo refrigerante para R410A.)
- 3) Use chaves dinamométricas quando for apertar as porcas de alargamento para prevenir danos às porcas de alargamento e derrames de gás.

Alinhe os centros de ambos os alargamentos e aperte as porcas de alargamento em 3 ou 4 voltas com a mão. Depois aperte-as completamente com as chaves dinamométricas.

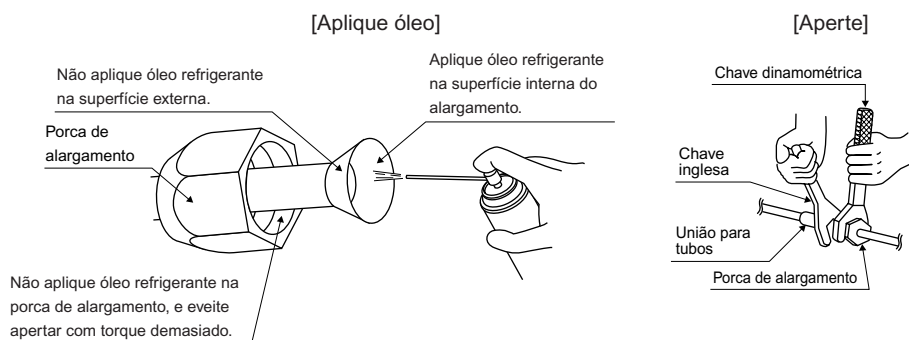

Flare nut tightening torque		Torque do aperto da tampa da válvula	
Lado do gás	Lado do líquido	Lado do gás	Lado do líquido
3/8 polegada	1/4 polegada	3/8 polegada	1/4 polegada
32,7-39,9N • m (333-407kgf • cm)	14,2-17,2N • m (144-175kgf • cm)	21,6-27,4N • m (220-280kgf • cm)	21,6-27,4N • m (220-280kgf • cm)
		Torque do aperto da tampa da abertura de serviço	10,8~14,7N • m (110~150kgf • cm)

Instalação de Unidades Exteriores

5. Purgação do ar e verificação de vazamento de gás.

- Depois de concluídos os trabalhos de tubagem, torna-se necessário fazer sair o par e verificar se há fugas de gás.

⚠ ADVERTÊNCIA

- 1) Não misture nenhuma substância diferente do refrigerante especificado (R410A) no ciclo de refrigeração.
- 2) Quando ocorre uma fuga de gás, areje imediatamente o compartimento tanto quanto possível.
- 3) O R410A, assim como outros refrigerantes, deve ser sempre recuperado e nunca libertado directamente para o ambiente.
- 4) Utilize uma bomba pneumática exclusivamente para o R410A. A utilização da mesma bomba pneumática para refrigerantes diferentes pode danificar a bomba ou a unidade.

- Ao usar refrigerante adicional, faça uma purgação de ar dos canos de refrigeração e da unidade interna usando uma bomba de vácuo e depois coloque o refrigerante adicional.
- Use uma chave hexagonal (4mm) para operar a vareta de fechamento da válvula.
- Todas as junções do cano de refrigeração deve ser apertados com uma chave de torque no aperto de torque especificado.

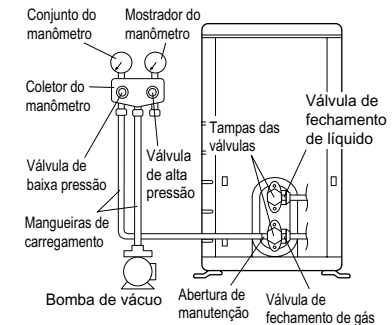

1) Ligue o lado da projecção da mangueira de carga (que sai do tubo de distribuição) à porta de serviço da válvula de corte.



2) Abra completamente a válvula de baixa pressão (Lo) do coletor do manómetro e feche totalmente sua válvula de alta pressão (Hi). (A válvula de alta pressão não requer mais nenhuma outra operação.)



3) Faça o bombeamento de vácuo e se certifique de que o conjunto do manómetro mostra $-0,1\text{MPa}$ (-76cmHg) *1.



4) Feche a válvula de baixa pressão (Lo) do coletor do manómetro e pare o bombeamento de vácuo. (Mantenha este estado por uns minutos para assegurar que o ponteiro do conjunto do manómetro não oscila de volta.) *2.



5) Retire as tampas das válvulas de fechamento de líquido e de fechamento de gás.



6) Gire a vareta da válvula de fechamento de líquido 90° em sentido contrário ao dos ponteiros do relógio com uma chave hexagonal para abrir a válvula. Feche-a depois de 5 segundos e verifique se há vazamento de gás. Usando água ensaboada, verifique se há vazamento de gás saindo da protuberância da unidade interna e da unidade externa e das varetas da válvula. Depois de completar a checagem, remova toda a água ensaboada.



7) Desconecte a mangueira de carregamento da abertura de manutenção da válvula de fechamento de gás e depois abra totalmente as válvulas de fechamento de líquido e de gás. (Não tente girar a vareta da válvula além de seu ponto de parada.)



8) Aperte as tampas das válvulas e das aberturas de serviço para as válvulas de fechamento de líquido e de gás com uma chave de torque nos torques especificados.

*1. Comprimento do cano vs. tempo de encher a bomba de vácuo

Comprimento do cano	Até 15 metros	Mais de 15 metros
Tempo de encher	Não menos de 10 min.	Não menos de 15 min.

*2. Se o ponteiro do conjunto do manómetro oscilar de volta, pode ser que o refrigerante contenha água ou exista uma folga na articulação do cano. Verifique todas as articulações do cano e aperte as porcas, se necessário, depois repita os passos 2) a 4).

6. Recarregar o refrigerante.

Verifique o tipo de refrigerante a utilizar na chapa descritiva do aparelho.

Precauções ao recarregar o refrigerante R410A

Encha a partir do tubo na forma líquida.

Trata-se de um refrigerante misturado, por isso, recarregá-lo na forma gasosa pode provocar a alteração da composição do refrigerante, impedindo um funcionamento normal.

- 1) Antes de recarregar, verifique se o cilindro tem ou não sifão. (Deverá ter uma coisa visível com a seguinte mensagem “sifão de enchimento de líquido”).

Encher um cilindro com sifão apenso

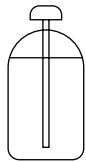

Mantenha o cilindro na vertical durante o enchimento.

(Existe um tubo de sifão no interior, por isso, não é necessário virar o cilindro para o encher com líquido.)

Encher outros cilindros



Vire o cilindro ao contrário durante o enchimento.

- Certifique-se de que utiliza ferramentas R410A para garantir a pressão e impedir a entrada de objectos estranhos.

Informações importantes acerca do refrigerante utilizado

Este produto contém gases fluorados com efeito de estufa, abrangidos pelo Protocolo de Quioto. Não liberte gases para a atmosfera.

Tipo de refrigerante: **R410A**

Valor GWP⁽¹⁾: **1975**

⁽¹⁾ GWP = “global warming potential”, potencial de aquecimento global

Preencher com tinta indelével na etiqueta de carga fornecida com o produto:

- ① a carga de refrigerante do produto, de fábrica;
- ② a quantidade adicional de refrigerante carregado no local;
- ①+② a carga total de refrigerante.

A etiqueta preenchida deve ser fixada perto do orifício de carga do produto (por ex., na parte interna da tampa da válvula de corte).

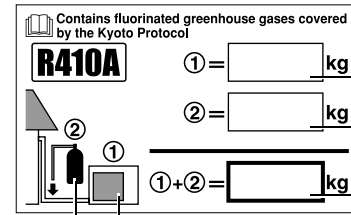

- 1 carga de refrigerante do produto, de fábrica; consulte a placa de especificações da unidade
- 2 quantidade adicional de refrigerante carregado no local
- 3 carga total de refrigerante
- 4 Contém gases fluorados com efeito de estufa, abrangidos pelo Protocolo de Quioto
- 5 unidade de exterior
- 6 cilindro de refrigerante e manómetro para carregamento

7. Trabalho de tubagem de refrigerante.

7-1 Cuidados sobre o manejo do encanamento.

- 1) Proteja a abertura da extremidade do cano contra poeira e umidade.
- 2) Todas as curvas do cano devem ser tão suaves quanto possível. Use um empenador para as curvaturas. (O raio de curvatura deve ser de 30 a 40mm ou mais.)

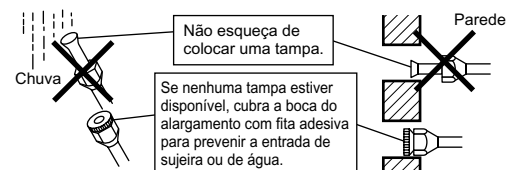

7-2 Seleção dos materiais de isolamento de calor e de cobre.

Quando usar canos e ferragens de cobre obtidas no comércio, observe o seguinte:

- 1) Material de isolamento: espuma de polietileno
Taxa de transferência de calor: 0,041 a 0,052W/mK (0,035 a 0,045kcal/(mh °C))
A temperatura da superfície do cano de gás refrigerante atinge no máximo 110°C.
Escolha materiais de isolamento ao calor que possam resistir a essa temperatura.
- 2) Não deixe de isolar tanto o encanamento de gás como o de líquido e fornecer as dimensões de isolamento abaixo relacionadas.

Lado do gás	Lado do Líquido	Isolamento térmico do cano de gás	Isolamento térmico do cano de líquido
O.D. 9,5mm	O.D. 6,4mm	I.D. 12-15mm	I.D. 8-10mm
Espessura 0,8mm		Espessura mín. 10mm	

- 3) Use canos de isolamento térmico separados para canos de gás e líquido de refrigeração.

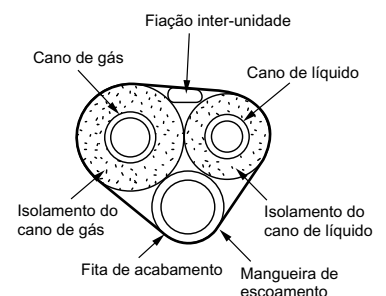

Operação de Bombeamento

Com vista a proteger o ambiente, certifique-se de que bombeia ao transportar ou descartar-se da unidade.

- 1) Remova as tampas das válvulas da válvula de desactivação do líquido e da válvula de desactivação do gás.
- 2) Execute uma operação de refrigeração forçada.
- 3) Após cinco a dez minutos, feche a válvula de desactivação do líquido com uma chave sextavada.
- 4) Após dois a três minutos, feche a válvula de desactivação do gás e pare a operação de refrigeração forçada.

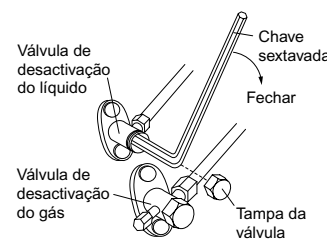

Como forçar o modo de funcionamento de refrigeração

■ Utilizar o botão de ligar/desligar a unidade interior

Prima o botão de ligar/desligar a unidade interior durante, pelo menos, cinco segundos. (O funcionamento arranca.)

- O funcionamento de refrigeração forçada pára automaticamente volvidos cerca de 15 minutos. Para forçar a paragem de um funcionamento de teste, prima o botão de ligar/desligar da unidade interior.

■ Utilizar o controlo remoto da unidade principal

1) Prima o botão de ligar/desligar. (O funcionamento arranca.)

2) Prima o botão ▲▼ de temperatura e o botão “selecção de funcionamento” ao mesmo tempo.

3) Prima duas vezes o botão de “selecção de funcionamento”.

(\mathcal{T} será apresentado e a unidade passa para o modo funcionamento de teste.)

4) Prima o botão “selecção de funcionamento” para que o modo de funcionamento volte a refrigeração.

- O funcionamento de teste pára automaticamente volvidos cerca de 30 minutos. Para forçar a paragem de um funcionamento de teste, prima o botão de ligar/desligar.

⚠ PRECAUÇÃO

- 1) Ao premir o comando, não toque no bloco de terminais. É de alta tensão, por isso, se o fizer pode haver choques eléctricos.
- 2) Depois de fechar a válvula de corte do líquido, feche a válvula de corte do gás no espaço de três minutos e, depois, interrompa a operação forçada.

Configuração das Instalações (refrigerar sob temperaturas externas baixas)

Esta uso desta função é restrita a facilidades (para as quais este equipamento de refrigeração está destinado (como um computador, por exemplo)). Não se deve jamais usá-la em uma residência ou escritório (em locais em que seres humanos estejam presentes).

■ O corte da ligação em ponte 4 (J4) no quadro do circuito ampliará a gama de funcionamento para $-15\text{ }^{\circ}\text{C}$. Contudo, parará se a temperatura exterior for inferior a $-20\text{ }^{\circ}\text{C}$ e recomeça logo que a temperatura voltar a subir.

- 1) Retire os dois parafusos laterais e retire a placa superior da unidade exterior.
- 2) Retire um parafuso da tampa superior da caixa de componentes eléctricos.
- 3) Retire a tampa superior da caixa de componentes eléctricos, deslizando-a e tenha cuidado para não dobrar o gancho da caixa de componentes eléctricos.
- 4) Retire a tampa inferior da caixa de componentes eléctricos.
- 5) Corte a ponte (J4) no interior da placa de circuitos impressos.
- 6) Regresse aos passos 4) → 3) → 2) → 1). Certifique-se de que todos os componentes ficam bem presos ao fazer isto.

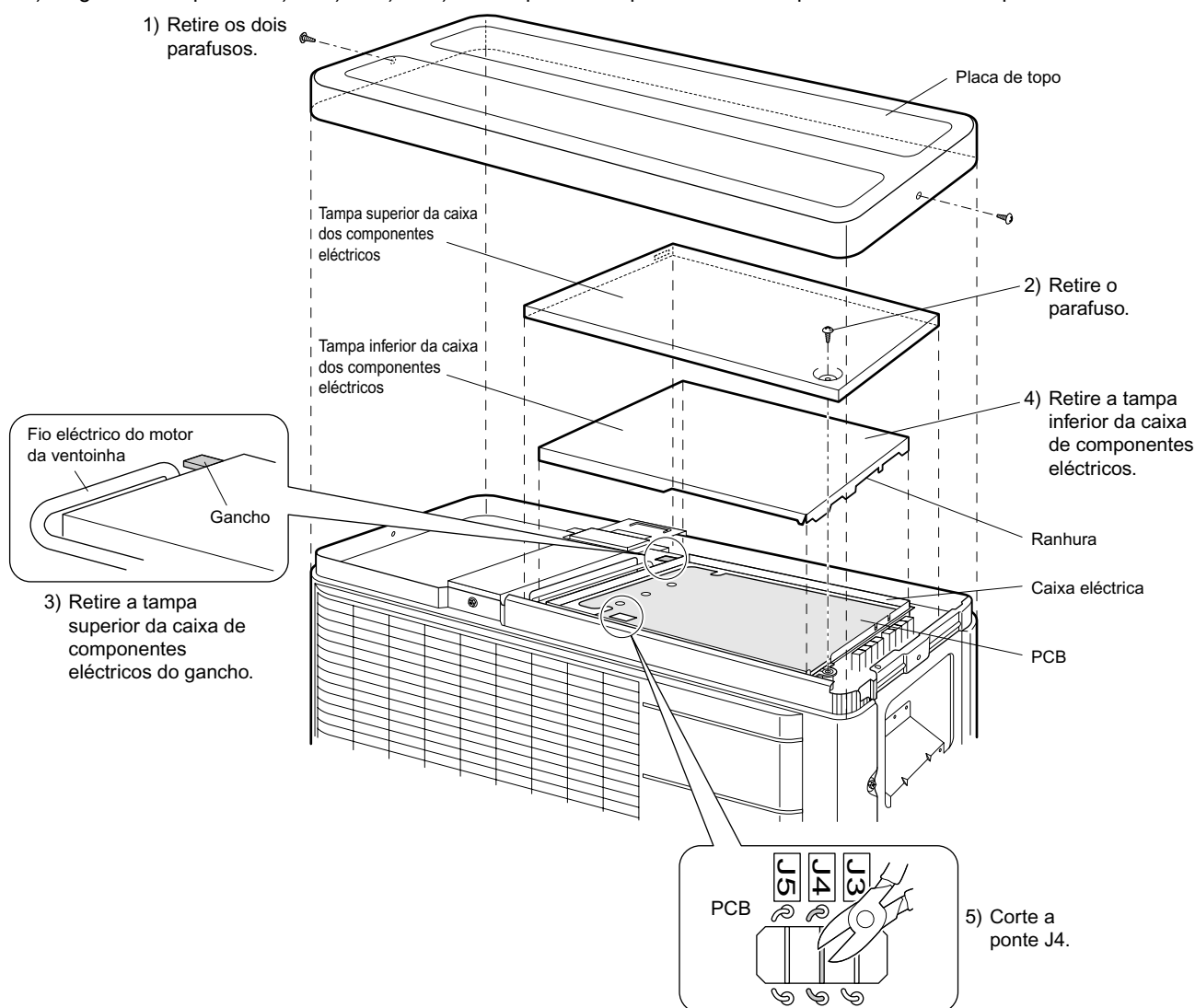

⚠ PRECAUÇÃO

- 1) Caso a unidade externa esteja instalada onde a unidade de troca térmica fique exposta diretamente ao vento, aconselha-se providenciar uma barreira pára-brisa.
- 2) Pode haver a produção de ruídos intermitentes por parte da unidade interior devido ao ligar/desligar da ventoinha exterior durante a utilização das configurações da instalação.
- 3) Não coloque humidificadores ou outros artigos que possam fazer subir a humidade nos compartimentos onde as configurações da instalação estão a ser utilizadas. Os humidificadores podem provocar salto de orvalho do ventilador de saída da unidade interior.
- 4) O corte da ligação em ponte 4 (J4) coloca a patilha do ventilador interior na posição mais elevada. Informe o utilizador sobre este facto.
- 5) Ao retirar a tampa superior da caixa de componentes eléctricos, tenha cuidado para não dobrar o gancho.
- 6) Ao voltar a colocar a tampa inferior da caixa de componentes eléctricos, volte a colocar o entalhe do lado da válvula de corte.
- 7) Ao voltar a colocar a tampa superior da caixa de componentes eléctricos, tenha cuidado para apertar o fio de alimentação do motor da ventoinha.

Instalação Eléctrica

⚠ ADVERTÊNCIA

- 1) Não utilize fios com derivação, fios trançados, fios de extensão ou ligações múltiplas, porque poderão provocar sobreaquecimento, choques eléctricos ou fogos.
- 2) Não utilize peças eléctricas adquiridas localmente no interior do produto. (Não derive a alimentação eléctrica da bomba de drenagem, etc., a partir do bloco de terminais.) Se o fizer, pode provocar choques eléctricos ou incêndio.
- 3) Certifique-se de que instala um detector de fuga à terra. (Um que possa suportar uma ressonância superior.) (Esta unidade utiliza um inversor, por isso, deve ser utilizado um detector de fuga à terra com capacidade para suportar ressonância com vista a impedir anomalias no próprio detector de fuga à terra.)
- 4) Utilize um disjuntor de desconexão de todos os pólos com um mínimo de 3mm entre os espaços dos pontos de contacto.

• Não LIGUE o disjuntor antes de terminar todos os trabalhos.

- 1) Retire o isolamento do fio (20mm).
- 2) Ligue os fios de ligação entre as unidades interiores e exteriores **para que os números dos terminais coincidam**. Aperte bem os parafusos dos terminais. Recomendamos a utilização de uma chave de fendas de cabeça chata para apertar os parafusos. Os parafusos são fornecidos com o quadro de distribuição.

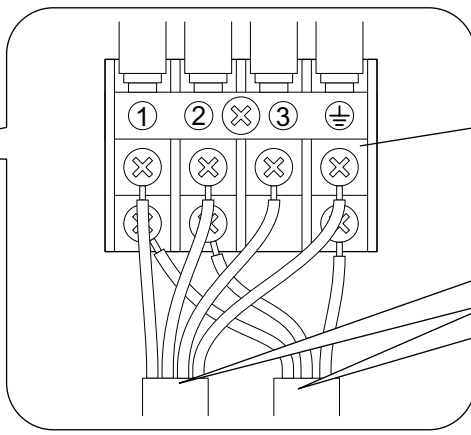
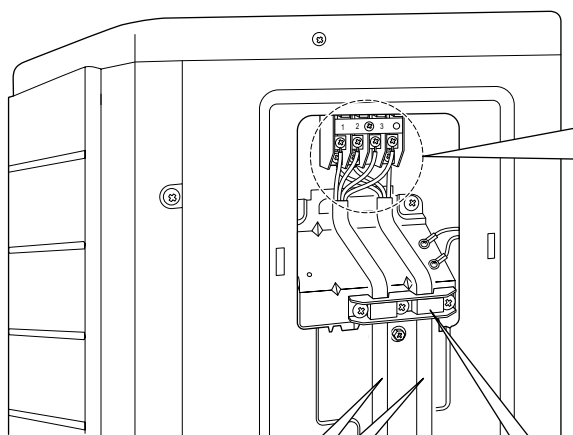
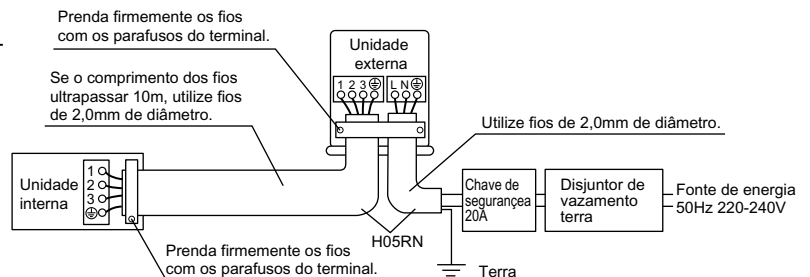

Placa de terminais de alimentação eléctrica

Coloque os fios de modo a que a tampa da válvula de corte fique instalada com segurança.

Utilize o tipo de fio especificado e ligue-o bem.

Com firmeza, prenda a cavilha do fio para que as terminações não sejam sujeitas a esforço externo.

Siga as notas referidas a seguir ao ligar o quadro de terminais de alimentação eléctrica.

Precauções a tomar nas ligações da alimentação eléctrica.

Utilize um terminal circular para ligar ao quadro de terminais de alimentação eléctrica. No caso de não ser possível a sua utilização por motivos que não podem ser evitados, siga a instrução seguinte.

Coloque os terminais franzidos do tipo circular nos fios até à peça coberta e prenda-os bem.

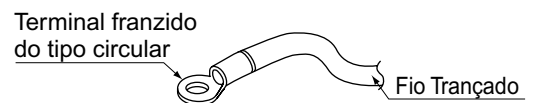

⚠ PRECAUÇÃO

Ao ligar as ligações eléctricas ao quadro de distribuição, utilizando um cabo de núcleo simples, certifique-se de que realiza a frisão.

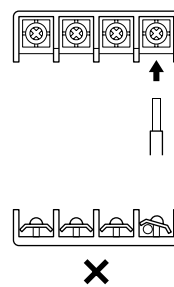
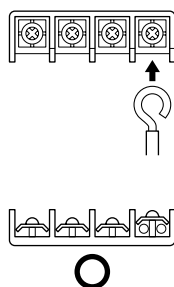

Separe a extremidade do fio até este ponto.

Um comprimento excessivo de separação pode causar choques eléctricos ou fugas.

○ Correcto

× Incorrecto

Em relação aos cabos de energia e fios de interconexão.

- 3) Puxe o fio e veja se não se desliga. Depois, fixe o fio no seu local com um dispositivo adequado.

Teste de Funcionamento e Verificação Final

1. Funcionamento experimental e teste.

1-1 Meça a voltagem fornecida e assegure-se de que ela está dentro do alcance especificado.

1-2 O funcionamento experimental deve ser feito no modo de esfriamento ou de aquecimento.

■ Para a bomba de aquecimento

- No modo de esfriamento, selecione a menor temperatura programável; no modo de aquecimento, a maior temperatura programável.

- 1) O funcionamento experimental pode ser desativado em qualquer dos modos dependendo da temperatura ambiente. Use o controle remoto para o funcionamento experimental descrito abaixo.
- 2) Depois de terminar o funcionamento experimental, ajuste a temperatura num nível normal (26°C a 28°C no modo de esfriamento, 20°C a 24°C no modo de aquecimento).
- 3) Para segurança, o sistema desativa a operação de reinício por 3 minutos depois de ter sido desligado.

■ Para esfriar apenas

- Selecione a menor temperatura programável.

- 1) O funcionamento experimental no modo de esfriamento pode ser desativada dependendo da temperatura ambiente. Use o controle remoto para o funcionamento experimental descrito abaixo.
- 2) Depois que o funcionamento experimental termina, ajuste a temperatura para um nível normal (26°C a 28°C).
- 3) Para segurança, o aparelho desativa a operação de reinício por 3 minutos depois que é desligado.

1-3 Faça o funcionamento experimental de acordo com o manual de operações para garantir que todas as funções e peças, como o movimento da veneziana por exemplo, estão funcionando perfeitamente.

- O ar condicionado requer uma pequena quantidade de energia em seu modo de espera. Se o sistema não for usado por algum tempo depois de sua instalação, desligue a chave geral para eliminar consumo de energia desnecessário.
- Se a chave geral tropeçar para desligar a energia do ar condicionado, o sistema vai restaurar o modo de funcionamento original quando a chave geral for ligada outra vez.

2. Itens de teste.

Itens de teste	Sintomas	Checagem
As unidades interna e externa estão instaladas corretamente em bases sólidas.	Queda, vibração, ruído	
Não há Vazamento De Gás.	Esfriamento incompleto/ função de aquecimento	
Os canos de gás refrigerante e de líquido e a extensão da mangueira de escoamento interna foram termicamente isoladas.	Vazamento de água	
A linha de escoamento foi instalada corretamente.	Vazamento de água	
O sistema está ligado corretamente à terra.	Vazamento elétrico	
Os fios especificados são usados para interconectar a fiação.	Inoperante ou dano traseiro	
A entrada ou a saída de ar das unidades interna e externa possuem um trajeto de ar claro. As válvulas de fechamento estão abertas.	Esfriamento incompleto/ função de aquecimento	
Unidade interna recebe corretamente os comandos do controle remoto.	Inoperante	

DAIKIN INDUSTRIES, LTD.

Head office:
Umeda Center Bldg., 2-4-12, Nakazaki-Nishi,
Kita-ku, Osaka, 530-8323 Japan

Tokyo office:
JR Shinagawa East Bldg., 2-18-1, Konan,
Minato-ku, Tokyo, 108-0075 Japan
http://www.daikin.com/global_ac/

DAIKIN EUROPE NV

Zandvoordestraat 300, B-8400 Oostende, Belgium



Two-dimensional bar code is a code
for manufacturing.

3P203824-3

M06B331 (0711) HT