

DAIKIN

INSTALLATION MANUAL

R410A Split Series

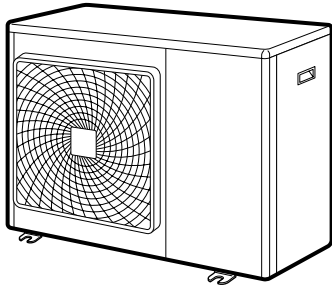

Models

RXS71FV1B

RKS71FV1B

Installation manual
R410A Split series

English

Installationsanleitung
Split-Baureihe R410A

Deutsch

Manuel d'installation
Série split R410A

Français

Montagehandleiding
R410A Split-systeem

Nederlands

Manual de instalación
Serie Split R410A

Español

Manuale d'installazione
Serie Multiambienti R410A

Italiano

Εγχειρίδιο εγκατάστασης
διαιρούμενης σειράς R410A

Ελληνικά

Manual de Instalação
Série split R410A

Portugues

Руководство по монтажу
Серия R410A с раздельной установкой

Русский

Montaj kılavuzları
R410A Split serisi

Türkçe



Güvenlik Önlemleri

- Doğru montaj için bu Güvenlik Önlemlerini dikkatlice okuyun.
- Bu kılavuz önlemleri UYARILAR ve İKAZLAR olarak sınıflandırır.
Aşağıdaki tüm önlemlere uymaya dikkat ediniz: Bunların tümü güvenliği sağlamak için önemlidir.



⚠ UYARILAR Bir UYARI'ya uymamak ölüm veya ciddi yaralanma gibi ağır sonuçlara neden olabilir.

⚠ İKAZLAR Bir İKAZ'a uymamak ise bazı durumlarda ağır sonuçlara yol açabilir.

- Bu kılavuzda aşağıdaki güvenlik sembolleri kullanılır:

 Bu talimata kesinlikle uyun.	 Kesinlikle bir toprak bağlantısı kurun.	 Asla denemeyin.
--	---	---

- Montajı tamamladıktan sonra, montaj hatalarına karşı kontrol için birimi test edin. Kullanıcıya birimi Kullanma Kılavuzuna uygun olarak kullanma ve temizlemeyle ilgili yeterli bilgi verin.

⚠ UYARILAR	
• Montaj bayi veya başka bir uzman kişi tarafından yapılmalıdır. Yanlış montaj su sızıntısı, elektrik çarpması, veya yangına neden olabilir.	
• Klima cihazını bu kılavuzda belirtilen talimatlara uygun olarak monte edin. Yanlış montaj su sızıntısı, elektrik çarpması, veya yangına neden olabilir.	
• Kesinlikle verilen veya belirtilen montaj parçalarını kullanın. Başka parçaları kullanmak, birimin arıza yapması, su sızıntısı, elektrik çarpması, veya yangına neden olabilir.	
• Klima cihazını, birimin ağırlığını taşıyabilecek sağlam bir temel üzerine monte edin. Yetersiz temel veya eksik montaj birimin temelden ayrılıp düşmesi sonucu yaralanmaya neden olabilir.	
• Elektrik işleri montaj kılavuzu ve ulusal elektrik kablaj kuralları veya uygulama kurallarına göre yapılmalıdır. Yetersiz kapasite veya eksik elektrik işleri, elektrik çarpması, veya yangına neden olabilir.	
• Kesinlikle ayrı bir elektrik devresi kullanın. Kesinlikle başka bir cihazla ortak güç kaynağı kullanmayın.	
• Kablaj için, arada bağlantı olmadan tüm mesafeyi kapsayacak uzunlukta kablo kullanın. Bir uzatma kablosu kullanmayın. Güç kaynağı üzerine başka yükler koymayın, ayrı bir elektrik devresi kullanın. (Bunu yapmamak aşırı ısınmaya, elektrik çarpmasına veya yangına neden olabilir.)	
• İç ünite ve dış üniteler arasında elektrik bağlantıları için belirtilen türde kablolar kullanın. Uçları dış baskılara maruz kalmayacak şekilde bağlantı tellerini sıkıca kelepçeleyniz. Eksik bağlantılar veya kelepçeleme kutupların aşırı ısınmasına veya yangına neden olabilir.	
• Bağlantı ve besleme kablolarını bağladıktan sonra kabloları, elektrik kapakları veya panolar üzerinde aşırı yük oluşturmayacak şekilde biçimlendiriniz. Kabloların üzerine kapaklar monte ediniz. Eksik kapak montajı kutupların aşırı ısınması, elektrik çarpması, veya yangına neden olabilir.	
• Soğutucu montaj işi sırasında sızıntı yaptıysa odayı havalandırınız. (Soğutucu, alev tutulduğunda bir zehirli gaz üretir.)	
• Tüm montaj işleri tamamlandıktan sonra, soğutucu sızıntısı olmadığından emin olmak için kontrol edin. (Soğutucu, alev tutulduğunda bir zehirli gaz üretir.)	
• Sistemi monte ederken veya yerini değiştirirken, belirtilen soğutucu devresini, hava gibi belirtilen soğutucu (R410A) dışındaki maddelerden koruyunuz. (Soğutucu devresinde hava veya başka yabancı maddelerin bulunması, yaralanmaya yol açacak şekilde aşırı basınç yükselmesi veya patlamaya neden olur.)	
• Pompa durduğunda, soğutucu borularını çıkarmadan önce kompresörü durdurun. Pompa kapalıyken, kompresör çalışmaya devam ediyorsa ve kapatma vanası açıksa, soğutucu boruları çıkartıldığında içeriye hava emilerek dondurucu devresinde anormal basınca sebep olur ve bu da arızaya, hatta yaralanmaya yol açabilir.	
• Montaj sırasında, kompresörü çalıştırmadan önce soğutucu borularını sağlam şekilde takın. Pompa kapalıyken, kompresör kapalıysa ve kapatma vanası açıksa, kompresör çalıştırıldığında içeriye hava emilerek dondurucu devresinde anormal basınca sebep olur ve bu da arızaya, hatta yaralanmaya yol açabilir.	
• Kesinlikle bir toprak bağlantısı kurun. Üniteyi kesinlikle bir kanalizasyon borusu, paratoner, veya telefon toprak kablosuna topraklamayın. Eksik toprak bağlantısı, elektrik çarpmasına veya yangına neden olabilir. Yıldırım veya diğer kaynaklardan aşırı yüksek akım klima cihazında hasara neden olabilir.	
• Kesinlikle bir toprak kaçağı kesicisi takın. Toprak drenaj kesicisinin takılmaması, elektrik çarpmasına veya yangına neden olabilir.	

⚠ İKAZLAR	
• Klima cihazını alev alan gaz kaçağı bulunma tehlikesi olan bir yere monte etmeyin. Gaz kaçağının ünite çevresinde birikmesi durumunda, yangına neden olabilir.	
• Drenaj borularını bu kılavuzdaki talimatlara uygun olarak yerleştirin. Yetersiz borulama, taşmaya neden olabilir.	
• Genişletme somunlarını örneğin bir tork anahtarı ile belirtilen yöntemle uygun olarak sıkın. Genişletme somunu çok fazla sıkılırsa, uzun bir süre sonra genişletme somunu çatlayıp soğutucu gaz kaçağına neden olabilir.	
• Dış ünitenin küçük hayvanlar tarafından bir sığınak olarak kullanılmasını önlemek için yeterli önlemleri aldığınızdan emin olunuz. Küçük hayvanlar, elektrik parçalarına temas ettiğinde arıza, duman veya yangına neden olabilir. Lütfen müşteriye, ünitenin etrafındaki alanı temiz tutması gerektiğini bildiriniz.	

Aksesuarlar

Dış ünite ile birlikte verilen aksesuarlar:

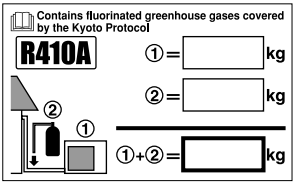
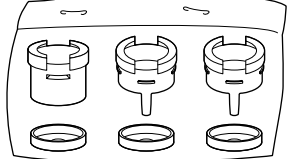
(A) Montaj kılavuzlar	1	(B) Drenaj soket grubu (YALNIZ ISI POMPASI)	1
(C) Soğutucu dolum etiketi 	1		

Yer Seçiminde Önlemler

- 1) Ünitenin ağırlığına ve titreşimine dayanabilecek sağlamlıkta ve çalışma gürültüsünü arttırmayacak bir yer seçin.
- 2) Dış üniteden çıkan sıcak havanın veya çalışma gürültüsünün komşularınızı rahatsız etmeyeceği bir yer seçin.
- 3) Yatak odası yakınındaki yerler gibi yerlerden uzak durun ve çalışma gürültüsünün rahatsızlık yaratmayacağı bir yer seçin.
- 4) Ünitenin içeri veya dışarı taşınabilmesi için yeterince yer olmalıdır.
- 5) Hava girişi içi yeterli yer olması ve hava giriş ve çıkış noktalarında engel olmamalıdır.
- 6) Ünitenin yakınında bir yerde alev alabilir gaz kaçağı ihtimali olmamalıdır.
- 7) Üniteleri, güç kaynağı kablolarını ve üniteler arası kabloları televizyon ve radyolardan en az 3 metre uzakta yerleştirin. Bu elektrikli aygıtlarda görüntü ve ses bozulmalarını önlemek içindir. (Radyo dalgalarının durumuna bağlı olarak, 3 metreden uzakta olduklarında da gürültü duyulabilir.)
- 8) Kıyı bölgelerinde veya sülfat gazı içeren tuzlu atmosfer olan diğer yerlerde, aşınma klima cihazının ömrünü kısaltabilir.
- 9) Drenaj dış üniteden çıktığından, ünitenin altına nemden korunması gereken hiç bir şey koymayın.

AÇIKLAMA

Tavandan asılı halde veya yığılı olarak monte edilemez.

⚠ İKAZLAR

Klima cihazını düşük dış ortam sıcaklığında çalıştırırken aşağıda açıklanan talimatlara kesinlikle uyun.

- 1) Rüzgara maruz kalmayı önlemek için, dış üniteyi emiş tarafı duvara bakacak şekilde monte edin.
- 2) Dış üniteyi emiş tarafının doğrudan rüzgara maruz kalacağı bir yere asla monte etmeyin.
- 3) Rüzgara maruz kalmayı önlemek için, dış ünitenin hava tahliye tarafına bir kontrol plakası yerleştirin.
- 4) Yoğun kar yağışı alan bölgelerde, karın doğrudan üniteyi etkilemeyeceği bir montaj yeri seçin.

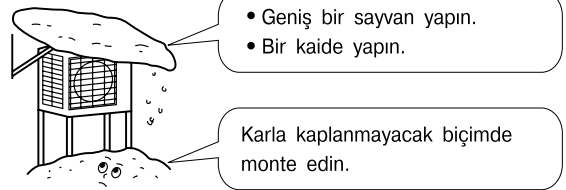

Dış Ünite Montaj Çizimleri

Maksimum izin verilen uzunluk	30m
** Minimum izin verilen uzunluk	1,5m
Maksimum izin verilen yükseklik	20m
* Uzunluğu 10m'yi aşan boru için gerekli ek soğutucu.	20g/m
Gaz borusu	O.D. 15,9mm
Sıvı borusu	O.D. 6,4mm

- * Kesinlikle yeterli miktarda ilave soğutucu gaz ekleyin. Bunu yapmamak verimin düşmesine neden olabilir.
- ** Dış üniteden gelen gürültüyü ve titreşimi önlemek için önerilen en kısa boru uzunluğu 1,5 m'dir. (Ünitenin nasıl monte edildiğine ve kullandığı ortama bağlı olarak mekanik gürültü ve titreşim meydana gelebilir.)

Ünitenin düşme veya ters dönme tehlikesi varsa, üniteyi temel cıvataları veya blok bantları ya da tel veya diğer araçlarla sabitleyin.

Montaj yapılan yerde iyi drenaj yoksa, üniteyi bir yükseltme montaj tabanı (veya plastik ayak) üzerine yerleştirin. Dış üniteyi yükseltilmiş konumda monte edin. Bunu yapmamak su kaçağına veya birikmesine neden olabilir.

Tavan yüzeyi altında 30cm çalışma alanı bırakın.

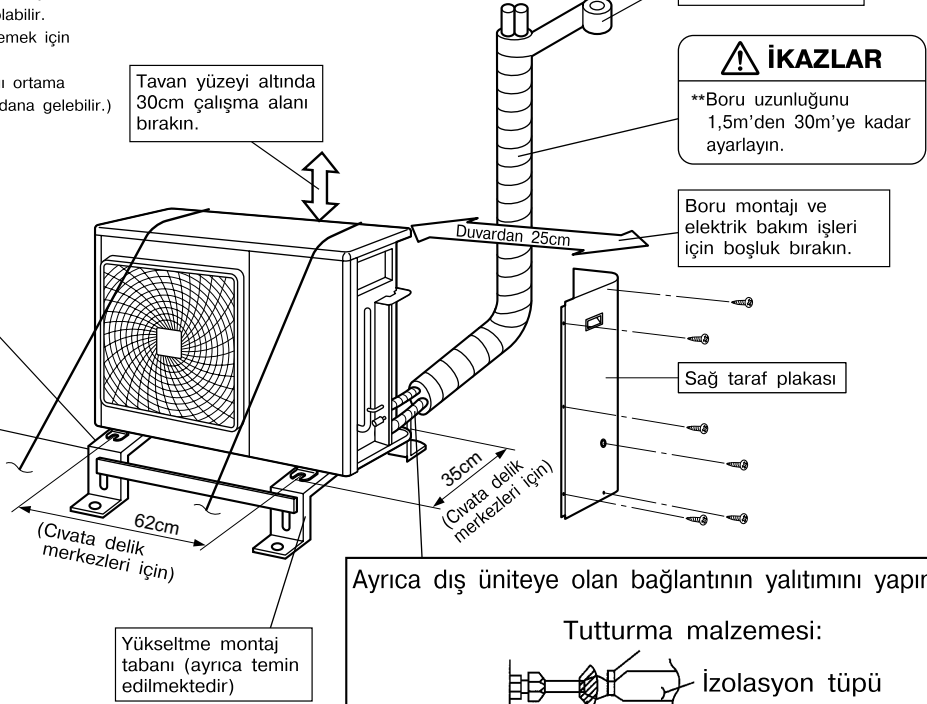

İzolasyon borusunu alttan üste doğru kaplama bandıyla kaplayın.

İKAZLAR

**Boru uzunluğunu 1,5m'den 30m'ye kadar ayarlayın.

Boru montajı ve elektrik bakım işleri için boşluk bırakın.

Sağ taraf plakası

Ayrıca dış üniteye olan bağlantının yalıtımını yapın.

Tutturma malzemesi:

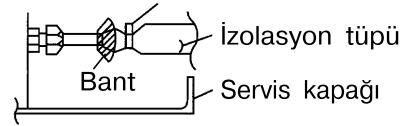

Tüm bağlantılarda bakır borularla izolasyon tüpü arasına hava girmesini önlemek için bant veya izolasyon malzemesini kullanın. Ünite yukarıya monte edilmişse bunu muhakkak yapın.

Montaj Kuralları

- Dış ünitenin giriş veya çıkış hava akımı yönünde bir duvar veya başka bir engel olması halinde aşağıdaki montaj kurallarına uyun.
- Aşağıdaki montaj şekillerinden herhangi birinde, çıkış tarafında duvar yüksekliği en fazla 1200mm olmalıdır.

Bir tarafa bakan duvar

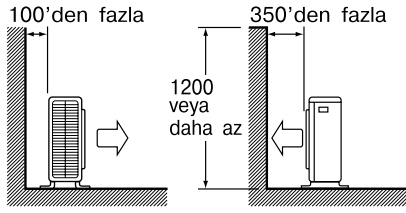

Yandan görünüm

İki tarafa bakan duvarlar

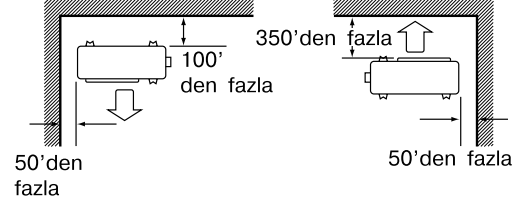

Üstten görünüm

Üç tarafa bakan duvarlar

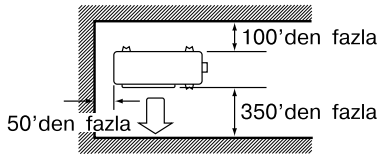

Üstten görünüm

Birim: mm

Montaj Önlemleri

- Ünitenin montaj sonrasında herhangi bir çalışma titreşimi veya gürültüye yol açmaması için, montaj zemininin dayanıklılığını ve seviyesini kontrol edin.
- Üniteyi temel çizimine uygun olarak, temel civatalarıyla sağlam biçimde sabitleyin. (Piyasadan temin edebileceğiniz dört set M8 veya M10 temel civatası, sonum ve rondelayı hazırlayın.)
- Temel civatalarını uzunlukları temel yüzeyinden 20mm olana kadar vidalamanız en iyisidir.

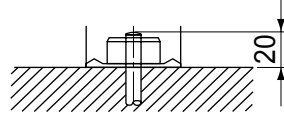

Dış Ünite Montaj

1. Dış Ünitenin Monte Edilmesi

- 1) Dış üniteyi monte ederken, "Yer Seçiminde Önlemler" ve "Dış Ünite Montaj Çizimleri" ne başvurun.
- 2) Drenaj işi gerekliyse, aşağıdaki prosedürleri izleyin.

2. Drenaj İşleri

- Drenaj için drenaj kapağı kullanın.
- Drenaj portunun bir montaj kasesi veya zemin yüzeyi ile kapanması halinde, dış ünitenin ayakları altına en az 100mm yükseklikte ilave ayak temelleri yerleştirin.
- Soğuk bölgelerde, dış üniteye drenaj hortumunu kullanmayın. (Aksi takdirde drenaj suyu donup düşük ısıtma verimine yol açabilir.)

- 1) Drenaj alıcısı (C)'yi drenaj soketi ve drenaj başlığı çevresindeki 4 uzantının ötesinde, drenaj soketi (A)'ya ve drenaj başlığı (B)'ye takın.
- 2) Drenaj soketi ve drenaj başlıklarını uygun drenaj deliğine takın; Drenaj alıcısı (A)'yı drenaj deliği I'e ve drenaj başlığı (B)'yi drenaj deliği II ve III'e takın. Taktıktan sonra, saat yönünde yaklaşık 40° döndürün.

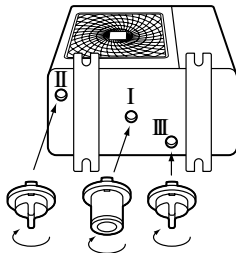

(Yanlış drenaj deliklerine takmamaya dikkat edin, aksi takdirde su kaçağı olabilir.)

(Aşağıdan görünüş)

(A) Drenaj soketi (B) Drenaj başlığı

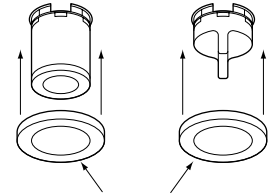

(C) Drenaj alıcısı

- 3) Piyasada satılan türden bir vinil hortumu (iç çapı 25mm) drenaj soketi (A)'ya takın.

(Hortum çok uzunsa ve aşağı sarkıyorsa, katlanma olmaması için dikkatle sabitleyin.)

AÇIKLAMA

Dış ünitenin drenaj delikleri montaj braketi veya zemin ile kapanırsa, dış ünite ayağı altında 100mm'den fazla boş alan oluşturmak için üniteyi yükseltin.

Dış Ünite Montaj

3. Boru ucunun genişletilmesi

- 1) Boru ucunu bir boru kesici ile kesin.
- 2) Kesim yüzeyindeki pürüzleri, boru içine parçacıklar girmeyecek biçimde aşağı doğru giderin.
- 3) Genişletme somununu boru üzerine koyun.
- 4) Boruyu genişletin.
- 5) Genişletmenin uygun biçimde yapıldığını kontrol edin.

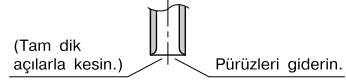

Genişletme			
Tam aşağıda gösterilen şekilde monte edin.			
R410A için genişletme aracı	Konvansiyonel genişletme aracı		
	Kavrama tipi	Kavrama tipi (Sert tip)	Kelebek somun tipi (Imperial tip)
A	0-0,5mm	1,0-1,5mm	1,5-2,0mm

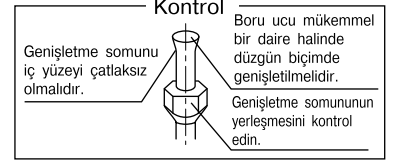

⚠ UYARILAR

- 1) Genişletilen kısım üzerinde madeni yağ kullanmayın.
- 2) Madeni yağın sisteme girmesini önleyin, çünkü bu ünitelerin ömrünü kısaltır.
- 3) Daha önceki montajlarda kullanılmış olan boruları asla kullanmayın. Sadece üniteyle birlikte verilen parçaları kullanın.
- 4) Kullanım ömrünün kısılmaması için, bu R410A ünitesine kurutucu takmayın.
- 5) Kurutma malzemesi çözülerek sisteme zarar verebilir.
- 6) Hatalı genişletme soğutucu gaz kaçağına neden olabilir.

4. Soğutucu boru işleri

⚠ İKAZLAR

- 1) Ana üniteye sabitlenmiş olan genişletme somununu kullanın. (Zaman geçtikçe bozulmaya uğrayan genişletme somununun kırılmasını önlemek için.)
- 2) Gaz kaçağını önlemek için, soğutma yağını yalnızca havşanın iç yüzeylerine uygulayın. (R410A için soğutma yağı kullanın.)
- 3) Genişletme somunlarının zarar görmesini ve gaz kaçağı oluşumunu engellemek için, genişletme somunlarını sıkıştırırken tork anahtarlarını kullanın.

Her iki havşanın merkezlerini hizalayın ve genişletme somunlarını elle 3 veya 4 dönüş sıkın. Sonra bunları tork anahtarları ile tam olarak sıkın.

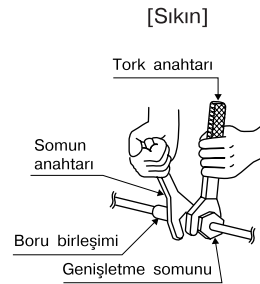
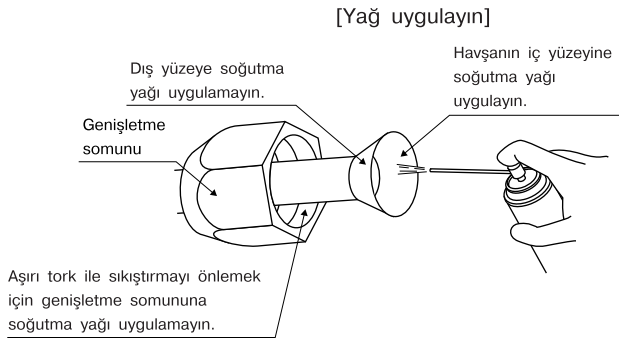

Aşırı tork ile sıkırtmayı önlemek için genişletme somununa soğutma yağı uygulamayın.

Genişletme somunu sıkma torku	
Gaz tarafı	Sıvı tarafı
5/8 inç	1/4 inç
61,8-75,4N·m (630-770kgf·cm)	14,2-17,2N·m (144-175kgf·cm)

Vana başlığı sıkma torku	
Gaz tarafı	Sıvı tarafı
5/8 inç	1/4 inç
48,1-59,7N·m (490-610kgf·cm)	21,6-27,4N·m (220-280kgf·cm)

Servis port başlığı sıkma torku	10,8-14,7N·m (110-150kgf·cm)
---------------------------------	---------------------------------

5. Hava Temizleme ve Gaz Kaçağının Kontrolü

- Boru işi tamamlandığında, havayı temizleyip gaz kaçağı olup olmadığı kontrol edilmelidir.

⚠ UYARILAR

- 1) Belirlenen soğutma gazı dışında (R410A) soğutma döngüsüne başka madde karıştırmayın.
- 2) Soğutucu gaz sızıntısı olursa, odayı en kısa sürede ve mümkün olduğunca havalandırın.
- 3) R410A, ve diğer soğutucu gazlar derhal geri toplanmalı ve asla ortama bırakılmamalıdır.
- 4) Sadece R410A için özel bir vakumlu pompa kullanın. Farklı soğutucular için aynı vakumlu pompanın kullanılması vakumlu pompaya veya üniteye zarar verebilir.

- Soğutma borularından hava temizleme durumunda soğutma gazı kullanılması halinde, ek soğutma gazı doldurun.
- Kapama vana çubuğunu kullanmak için bir altıgen anahtar (4mm) kullanın.
- Tüm soğutucu boru birleşme yerleri belirlenen sıkma torkunda bir tork anahtarı ile sıkılmalıdır.

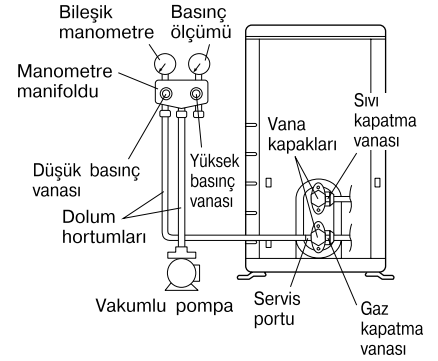

1) Dolum hortumunun (manometre manifoldundan gelen) uzantı tarafını gaz kapatma vanasının servis portuna bağlayın.



2) Manometre manifoldunun düşük basınç vanasını (Lo) tümüyle açın ve yüksek basınç vanasını (Hi) tamamen kapatın. (Yüksek basınçlı vanada daha sonra işlem gerekmez.)



3) Vakumlu pompalama yapın ve bileşim manometrenin $-0,1\text{MPa}$ (-76cmHg)*1 gösterdiğinden emin olun.



4) Manometre manifoldunun düşük basınç vanasını (Lo) tümüyle kapatın ve vakumlu pompalamayı durdurun. (Bileşik manometre göstergesinin geri salınım yapmadığından emin olmak için bu durumda birkaç dakika bekleyin.)*2.



5) Sıvı kapatma vanasının ve gaz kapatma vanasının kapaklarını çıkarın.



6) Sıvı kapatma vanası çubuğunu, vanayı açmak için bir altıgen anahtarla saatin tersi yönde 90° derece döndürün. 5 saniye sonra kapatın, ve gaz kaçağına karşı kontrol edin. Sabunlu su kullanarak, iç ünite genişletme somunu ve dış ünite genişletme somunu ve vana çubuklarından gaz kaçağını kontrol edin. Kontrolü tamamladıktan sonra tüm sabunlu suyu silin.



7) Dolum hortumunu gaz kapatma vanasının servis portundan çıkarın, daha sonra sıvı ve gaz kapatma vanalarını tamamen açın. (Vana çubuğunu durduktan sonra daha fazla döndürmeye çalışmayın.)



8) Vana kapakları ve servis port kapaklarını sıvı ve gaz kapatma vanaları için belirlenen torklarda bir tor anahtarı ile sıkın.

*1. Boru uzunluğu ve vakumlu pompa çalışma süresi

Boru uzunluğu	15 metreye kadar	15 metreden fazla
Çalışma süresi	10 dakika'dan az değil	15 dakika'dan az değil

*2. Bileşik manometre göstergesi geri salınım yaparsa, soğutucu gazı su içeriyor veya gevşek boru birleşimi mevcut olabilir. Tüm boru birleşme yerlerini kontrol edin ve gerekirse somunları sıkın, sonra 2) ila 4) aşamaları yineleyin.

Dış Ünite Montaj

6. Soğutucuyu yeniden doldurma

Makinenin ad plakasında kullanılacak olan soğutucu türünü kontrol ediniz.

R410A eklerken alınması gereken önlemler

Sıvı borusundan sıvı halde doldurunuz.

Karışık bir soğutucu olduğundan, gaz halinde doldurmak, soğutucu bileşiminin değişmesine neden olarak, normal çalışmayı önler.

- 1) Doldurmadan önce, silindire bir sifon takılı olup olmadığını kontrol ediniz. (Üzerinde "sıvı doldurma sifonu takılı" veya benzeri bir yazı görüntüleniyor olmalıdır.)

Bir silindiri ekteki bir sifonla doldurma

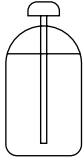

Silindiri doldurma sırasında dik tutun.

(İçeride bir sifon borusu olduğundan, silindirin sıvı doldurma sırasında üstü aşağıya gelecek şekilde olması gerekmez.)

Diğer silindirleri doldurma



Doldurma sırasında silindiri üstü aşağıya gelecek şekilde çevirin.

- Basınç sağlamak ve yabancı cisimlerin girmesini önlemek için R410A araçlarını kullandığınızdan emin olun.

Kullanılan soğutucuya ilişkin önemli bilgiler

Bu ürün Kyoto Protokolü tarafından kapsanan florlu sera gazları içerir. Gazları atmosfere boşaltmayın.

Soğutucu tipi: **R410A**

GWP⁽¹⁾ değeri: **1975** (1) GWP = küresel ısınma potansiyeli

Lütfen ürünle verilen soğutucu şarj etiketi üzerine sabit mürekkep kullanılarak doldurun.

- ① ürünün fabrikadaki soğutucu şarjı,
- ② sahada yüklenen ilave soğutucu miktarı ve
- ①+② toplam soğutucu şarjı

Doldurulan etiket ürünün şarj ağızı yakınına (örn. stop vanası kapağının iç kısmının üzerinde) yapıştırılmalıdır.

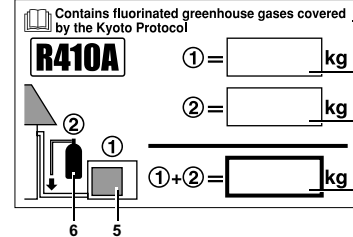

- 1 ürünün fabrikadaki soğutucu şarjı: ünite isim plakasına bakın
- 2 sahada yüklenen ilave soğutucu miktarı
- 3 toplam soğutucu şarjı
- 4 Kyoto Protokolü tarafından kapsanan florlu sera gazları içerir
- 5 dış ünite
- 6 soğutucu tüpü ve şarj manifoldu

7. Soğutucu Boruları

7-1 Boru İşleri Hakkında İkazlar

- 1) Borunun açık ucunu toz ve rutubete karşı koruyun.
- 2) Tüm boru bükümleri mümkün olduğu kadar yumuşak olmalıdır. Büküm için bir boru bükücü kullanın. (Bükme yarıçapı 30 ila 40mm veya daha büyük olmalıdır.)

7-2 Bakır ve Isı İzolasyon Malzemelerinin Seçimi

Ticari bakır boru ve fittingler kullanırken, aşağıdakilere dikkat edin:

- 1) İzolasyon malzemesi: Polietilen köpük
Isı iletkenlik oranı: 0,041 ila 0,052W/mK (0,035 ila 0,045kcal/mh·°C)
Soğutma gaz borusunun yüzey sıcaklığı maksimum 110°C'e ulaşır.
Bu sıcaklığa dayanıklı ısı izolasyon malzemelerini seçin.
- 2) Kesinlikle aşağıdaki şekilde gaz ve sıvı borularını izole edin ve izolasyon boyutlarını sağlayın.

Gaz tarafı	Sıvı tarafı	Gaz borusu ısı izolasyonu	Sıvı borusu ısı izolasyonu
O.D. 15,9mm	O.D. 6,4mm	I.D. 16-20mm	I.D. 8-10mm
Kalınlık 1,0mm	Kalınlık 0,8mm	Kalınlık 10mm Min.	

- 3) Gaz ve sıvı soğutucu boruları için ayrı ısı izolasyon boruları kullanın.

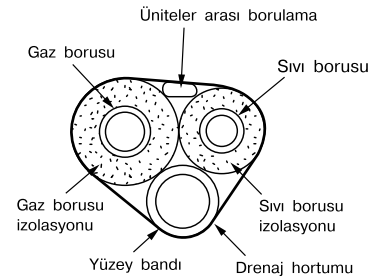

Pompa Boşaltma İşlemi

Çevrenin korunması için, üniteyi taşırken veya bertaraf ederken pompanın kapalı olmasına dikkat edin.

- 1) Sıvı kapatma vanasının ve gaz kapatma vanasının kapaklarını çıkarın.
- 2) Güçlü bir soğutma işletimi uygulayın.
- 3) Beş ila on dakika sonra, sıvı kapatma vanasını altıgen anahtarla kapatın.
- 4) İki ila üç dakika sonra, gaz kapatma vanasını altıgen kapatın ve güçlü soğutma işletimini durdurun.

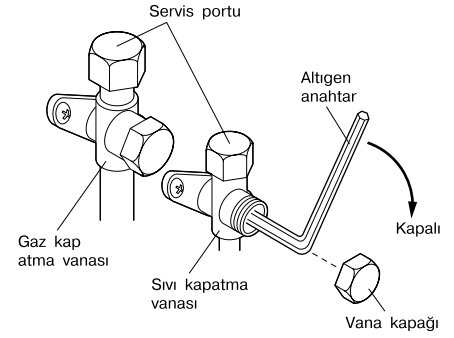

Cebri soğutma işletimi

- 1) Cebri işletimi başlatmak için Cebri Çalıştırma anahtarına (SW1) basın. Cebri işletimi durdurmak için Cebri Çalıştırma anahtarına tekrar (SW1) basın.

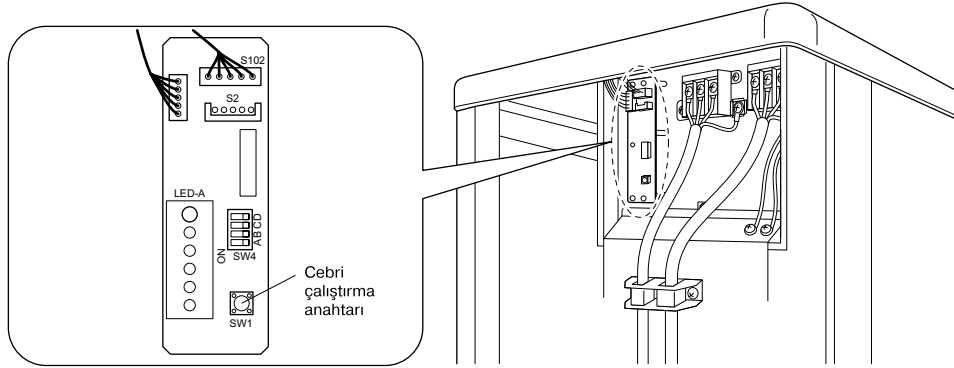

Kablolama

⚠ UYARILAR

- 1) Erimiş kablolar, taban kabloları, uzatma kabloları, veya yıldız bağlantıları, aşırı ısınma, elektrik çarpması, veya yangına neden olabileceğinden kullanmayın.
- 2) Ürünün içinde yerel olarak satım alınmış elektrikli parçaları kullanmayın. (Terminal bloğundan drenaj pompası, vb. uzantısı çıkartmayın.) Bu elektrik çarpmasına veya yangına sebep olabilir.
- 3) Kesinlikle bir toprak kaçağı detektörü takın. (Yüksek armonik için uygun bir türden.) (Bu cihazda bir enversör kullanılır, bu nedenle toprak kaçak detektörünün arıza yapmaması için, armonik için uygun bir toprak kaçak detektörü kullanılmalıdır.)
- 4) Temas noktası aralıklarının arasında en az 3mm'lik bir aralığı olan tüm kutupları ayırma tipli bir kesici kullanınız.

• Tüm işler tamamlanana kadar güvenlik devre kesicisini açmayın.

- 1) İzolasyonu kablodan sıyrın (20mm).
- 2) İç ünite ve dış üniteler arasında bağlantı kablolarını **terminal numaraları birbirine uyacak** şekilde bağlayın. Terminal vidalarını iyice sıkın. Vidaları sıkamak için düz başlı bir tornavida kullanılması tavsiye edilir. Vidalar terminal paneli ile birlikte verilmektedir.

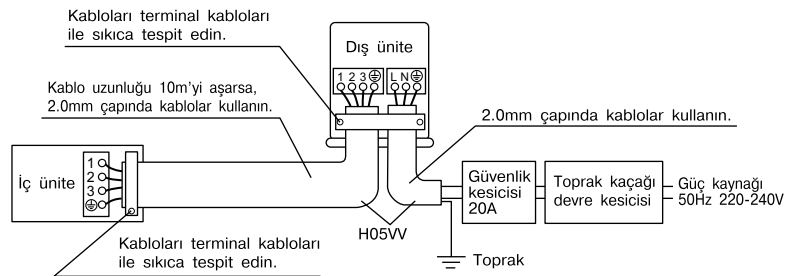

Kablolama

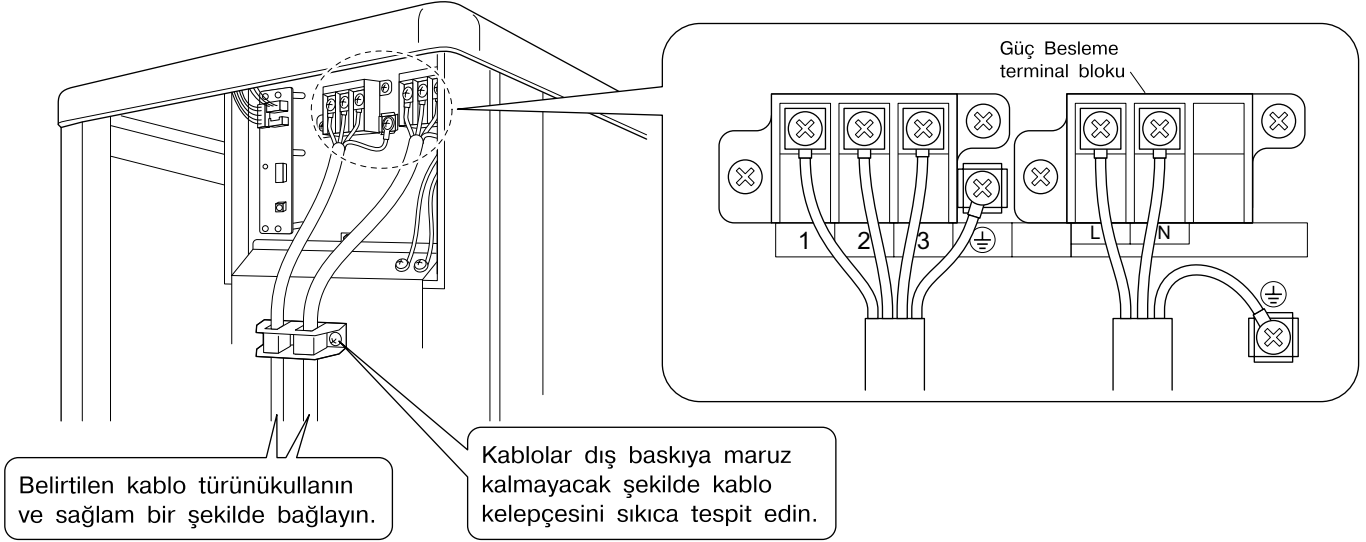

Güç kaynağı terminal kartına kablo bağlantısı yaparken aşağıda belirtilen noktalara dikkat edin.

Güç kaynağı kablo bağlantılarında alınacak önlemler.
Güç kaynağı terminal panosuna kablo bağlantısı için yuvarlak tutturuculu terminal kullanın. Zorunluluk nedeniyle bunun kullanılması mümkün değilse, aşağıdaki talimatlara muhakkak uyun.
Kabloların yuvarlak tutturuculu terminallerini örtülü bölüme yerleştirin ve yerlerine sabitleyin.

- Toprak terminali montajı
Yuvarlak tutturuculu terminali takarken aşağıdaki yöntemi kullanın.

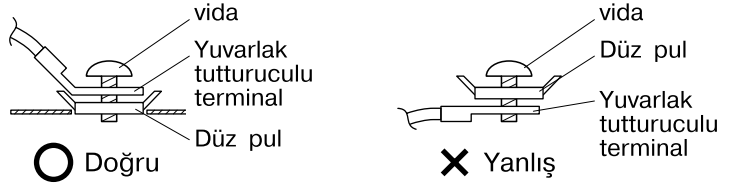

⚠ İKAZLAR

Bağlantı kablolarını tek nüveli kablo kullanarak terminal paneline bağlarken, kesinlikle kıvrıma uygulayın.
Uygulamayla ilgili sorunlar ısı ve yangına yol açabilir.

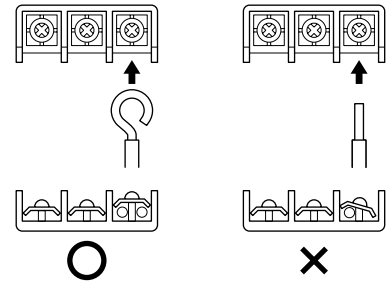

- Terminal blokunda kablo uçlarını sıyırma

3) Kabloyu çekin ve bağlantısının kopmadığından emin olun. Sonra kabloyu bir kablo tutturucu ile yerine takın.

Test Çalıştırması ve Son Kontrol

1. Deneme İşletimi ve Test

1-1 Besleme voltajını ölçün ve belirlenen aralıkta olduğunu kontrol edin.

1-2 Deneme işletimi soğutma veya ısıtma modunda yapılmalıdır.

■ Isı pompası için

- Soğutma modunda en düşük program sıcaklığını seçin, ısıtma modunda ise en yüksek program sıcaklığını seçin.
 - 1) Deneme işletimi oda sıcaklığına bağlı olarak her iki modda iptal edilebilir.
 - 2) Deneme işletimi tamamlandıktan sonra, sıcaklığı normal bir düzeye getirin (soğutma modunda 26°C ila 28°C, ısıtma modunda 20°C ila 24°C).
 - 3) Koruma için sistem kapatıldıktan sonra 3 dakika sonra yeniden başlatma işlemini iptal eder.

■ Yalnız Soğutma için

- En düşük program sıcaklığını seçin.
 - 1) Deneme işletimi oda sıcaklığına bağlı olarak soğutma modunda iptal edilebilir.
 - 2) Deneme işletimi tamamlandıktan sonra, sıcaklığı normal bir düzeye getirin (26°C ila 28°C).
 - 3) Koruma için sistem kapatıldıktan sonra 3 dakika sonra yeniden başlatma işlemini iptal eder.

1-3 Izgara hareketi gibi tüm işlev ve parçaların düzgün çalıştığından emin olmak için test işletimini Kullanıcı Kılavuzuna uygun olarak gerçekleştirin.

- Klima cihazı bekleme modunda iken az miktarda enerjiye ihtiyaç duyar. Sistem montajdan sonra belli bir süre kullanılmayacaksa gereksiz enerji tüketimini önlemek için devre kesiciyi kapatın.
- Devre kesici klima cihazına giden gücü kapatmak için kesme yaparsa, sistem devre kesici tekrar açıldığında ilk işletim moduna döner.

2. Test Maddeleri

Test Maddeleri	Belirti	Kontrol
İç ve dış üniteler sağlam temeller üzerine düzgün biçimde monte edilmişlerdir.	Düşme, sarsılma, gürültü	
Soğutucu gaz kaçağı yoktur.	Hatalı soğutma/ısıtma işlevi	
Soğutucu gaz ve sıvı boruları ve iç drenaj hortum uzantısı ısıl olarak izole edilmiştir.	Su kaçağı	
Drenaj borusu düzgün biçimde monte edilmiştir.	Su kaçağı	
Sistem düzgün biçimde topraklanmıştır.	Elektrik kaçağı	
Kablo bağlantılarını bağlamak için belirtilen kablolar kullanılmıştır.	Arıza veya yanma hasarı	
İç ve dış ünitenin hava girişi veya çıkışı için açık kanallar vardır. Kapatma vanaları açıktır.	Hatalı soğutma/ısıtma işlevi	
İç ünite uzaktan kumanda komutlarını düzgün biçimde almaktadır.	Arızalı	

MEMO

DAIKIN INDUSTRIES, LTD.

Head office:
Umeda Center Bldg., 2-4-12, Nakazaki-Nishi,
Kita-ku, Osaka, 530-8323 Japan

Tokyo office:
JR Shinagawa East Bldg., 2-18-1, Konan,
Minato-ku, Tokyo, 108-0075 Japan
http://www.daikin.com/global_ac/

DAIKIN EUROPE NV

Zandvoordestraat 300, B-8400 Oostende, Belgium



Two-dimensional bar code is a code for manufacturing.

3P188780-1D **M06B071D** (0709) **HT**