

**DAIKIN**

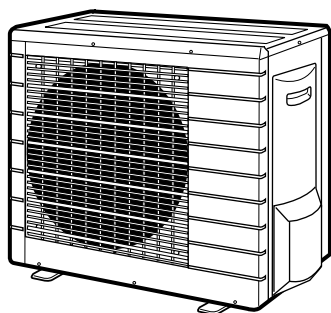

# Návod na inštaláciu

## Jednofázové jednotky série R410A



**RXS25F2V1B**  
**RXS35F2V1B**

**RKS25F2V1B**  
**RKS35F2V1B**

**Obsah**

	<u>Strana</u>
Bezpečnostné preventívne opatrenia.....	1
Príslušenstvo.....	2
Preventívne opatrenia pri výbere umiestnenia.....	2
Nákresy pre inštaláciu vonkajšej jednotky .....	3
Pokyny pre inštaláciu .....	4
Preventívne opatrenia pri inštalácii .....	4
Inštalácia vonkajšej jednotky.....	4
Prevádzka odčerpávania.....	7
Nastavenie zariadenia (chladenie pri nízkych vonkajších teplotách) .....	8
Zapojenie .....	8
Skúšobná prevádzka a záverečná kontrola .....	9

**Bezpečnostné preventívne opatrenia**

- Tieto **BEZPEČNOSTNÉ PREVENTÍVNE OPATRENIA** si dôkladne preštudujte, aby ste zabezpečili správnu inštaláciu.
- V tomto návode sú preventívne opatrenia rozdelené na **VAROVANIA** a **UPOZORNENIA**. Dodržujte všetky nižšie uvedené preventívne opatrenia. Všetky sú veľmi dôležité pre zabezpečenie bezpečnosti.



Keď nedodržíte nejaké z **VAROVANÍ**, môže to mať vážne následky – napríklad smrť alebo vážne zranenie osôb.

Keď nedodržíte nejaké z **UPOZORNENÍ**, môže to mať v niektorých prípadoch vážne následky.

- V celom tomto návode sa používajú nasledovné bezpečnostné symboly.



Zabezpečte dodržiavanie týchto pokynov.



Zabezpečte riadne uzemnenie.



Nikdy sa nepokúšajte.

- Po ukončení inštalácie vyskúšajte jednotku a skontrolujte, či pri inštalácii nedošlo k chybe. Užívateľovi dajte potrebné pokyny týkajúce sa používania a čistenia jednotky podľa Návodu na obsluhu.

**Varovanie**

- Inštaláciu nechajte uskutočniť predajcovi alebo inému odborníkovi.  
Nesprávna inštalácia môže spôsobiť únik vody, zasiahnutie elektrickým prúdom alebo požiar.
- Klimatizačné zariadenie inštalujte podľa pokynov uvedených v tomto návode.  
Neúplná inštalácia môže spôsobiť únik vody, zasiahnutie elektrickým prúdom alebo požiar.
- Pri inštalácii používajte len dodané alebo špecifikované diely určené na inštaláciu.  
Použitie iných dielov môže mať za následok ich uvoľnenie, únik vody, zasiahnutie elektrickým prúdom alebo požiar.
- Klimatizačné zariadenie nainštalujte na pevnú základňu s dostatočnou nosnosťou.  
Nevhodná základňa alebo neúplná inštalácia môže spôsobiť úraz v prípade, že jednotka spadne zo základne.
- Elektrická inštalácia sa musí uskutočniť podľa návodu na inštaláciu, národných predpisov a noriem platných pre elektrické zapojenie.  
Nedostatočná kapacita alebo neúplné elektrické zapojenie môžu spôsobiť zasiahnutie elektrickým prúdom alebo požiar.
- Použite samostatný elektrický obvod. Nikdy nepoužívajte elektrický obvod spoločný s iným zariadením.
- Za účelom elektrického zapojenia použite dostatočne dlhý kábel pre prekonanie celej vzdialenosti bez možnosti pripojenia.  
Nepoužívajte predlžovací kábel. K zdroju napájania nepripájajte žiadne iné záťaž, použite vyhradený napájací obvod.  
Porušenie tejto zásady môže spôsobiť nadmerný ohrev, zasiahnutie elektrickým prúdom alebo vznik požiaru.
- Pre elektrické zapojenie vnútornej a vonkajšej jednotky používajte špecifikované typy vodičov.  
Prepojovacie vodiče pevne zapojte tak, aby ich konektory neboli namáhané žiadnou vonkajšou silou. Neúplné zapojenia alebo nedokonalé pripojenia môžu spôsobiť prehrievanie konektorov alebo vznik požiaru.
- Po pripojení napájacích káblov a prepojení jednotiek skontrolujte, či sú káble umiestnené tak, aby nevyvíjali žiadne nevhodné sily na kryty elektrických káblov alebo panely.  
Káble a prepojenia zakryte krytmi. Neúplná inštalácia krytov môže spôsobiť prehrievanie konektorov, zasiahnutie elektrickým prúdom alebo vznik požiaru.
- Keď počas inštalácie uniklo chladivo, priestory vyvetrajte.  
Pri styku s otvoreným ohňom chladivo vytvára jedovaté plyny.
- Po ukončení inštalácie skontrolujte, či neuniká chladivo.  
Pri styku s otvoreným ohňom chladivo vytvára jedovaté plyny.
- Pri inštalácii alebo presťahovaní systému sa pre-svedčite, či sa do chladiaceho okruhu nedostali iné látky než je špecifikované chladivo R410A (napríklad vzduch).  
Akákoľvek prítomnosť vzduchu alebo inej látky v chladiacom okruhu spôsobuje nenormálny nárast tlaku alebo prasknutie chladiaceho okruhu, čo môže spôsobiť úraz.
- Počas odčerpávania zastavte kompresor pred odpojením potrubia s chladivom.  
Keď kompresor stále beží a uzatvárací ventil je počas odčerpávania otvorený, bude po odpojení potrubia s chladivom nasávaný vzduch, čo môže spôsobiť vznik mimoriadneho tlaku v potrubí s chladivom, čo vedie k roztrhnutiu potrubia a vzniku úrazu.





- Počas inštalácie bezpečne pripojte potrubie s chladivom ešte pred spustením kompresora.  
Keď kompresor nie je pripojený a uzatvárací ventil je počas odčerpávania otvorený, bude po spustení kompresora nasávaný vzduch, čo môže spôsobiť vznik mimoriadneho tlaku v potrubí s chladivom, čo vedie k roztrhnutiu potrubia a vzniku úrazu.
- Zabezpečte riadne uzemnenie. Jednotku neuzemňujte k potrubiu, bleskozvodu ani uzemneniu telefónneho vedenia.   
Nedokonalé uzemnenie môže spôsobiť úraz elektrickým prúdom alebo vznik požiaru. Intenzívny nárazový prúd blesku alebo iného zdroja môže spôsobiť poškodenie klimatizačného zariadenia.
- Zabezpečte inštaláciu ističa uzemnenia. Zanedbanie tejto zásady môže spôsobiť úraz zasiahnutím elektrického prúdu alebo vznik požiaru.

## Upozornenie

- Klimatizačné zariadenie neinštalujte na miesta, kde hrozí nebezpečie úniku horľavých plynov.   
Keď horľavý plyn unikol a koncentroval sa v blízkosti jednotky, mohlo by dôjsť k požiaru.
- Odtokové potrubie nainštalujte podľa tohto návodu. Nevhodné potrubie môže spôsobiť záplavu.
- Zodpovedajúcim spôsobom dotiahnite maticu (napríklad momentovým kľúčom).  
Keď maticu dotiahnete príliš pevne, môže matica po určitom období prasknúť a spôsobiť únik chladiva.
- Nezabudnite uskutočniť vhodné opatrenia, ktoré zabránia, aby vonkajšia jednotka slúžila ako úkryt pre malé živočíchy. Malé živočíchy, ktoré prídu do styku s elektrickými súčiastkami, môžu spôsobiť vznik poruchy, dymu alebo požiaru. Poučte prosím zákazníka, aby udržiaval priestor okolo jednotky v čistom stave.

## Príslušenstvo

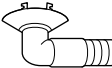
Príslušenstvo dodávané s vonkajšou jednotkou:

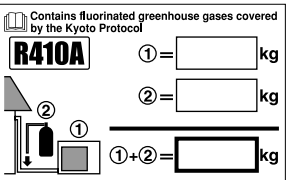
Zátka odtoku (modely s tepelným čerpadlom) Umiestnený v spodnej časti obalu.		1
Návod na inštaláciu		
Štítok plnenia chladiva	 <p>Contains fluorinated greenhouse gases covered by the Kyoto Protocol</p> <p><b>R410A</b></p> <p>① = <input type="text"/> kg</p> <p>② = <input type="text"/> kg</p> <p>①+② = <input type="text"/> kg</p>	1

## Preventívne opatrenia pri výbere umiestnenia

- 1 Zvoľte dostatočne pevné miesto, aby bolo schopné uniesť hmotnosť a vibrácie jednotky ako aj také miesto, ktoré nezosilňuje prevádzkovú hlučnosť zariadenia.
- 2 Zvoľte miesto, kde nebude vzduch a prevádzková hlučnosť vychádzajúce z vonkajšej jednotky obťažovať susedov užívateľa zariadenia.
- 3 Vyhnajte sa miestam v blízkosti spálne a podobných miestností, aby prevádzková hlučnosť nespôsobil problémy.
- 4 K dispozícii musí byť dostatok miesta, aby bolo možné priniesť jednotku dovnútra alebo von.
- 5 Okolo vstupu a výstupu vzduchu musí byť dostatok miesta pre prúdenie vzduchu a nesmú tam byť žiadne prekážky.
- 6 Miesto inštalácie musí byť v bezpečnej vzdialenosti od miest s možným únikom plynu. Jednotku umiestnite tak, aby hluk a vystupujúci horúci vzduch neobťažoval susedov.
- 7 Jednotky, prírodné šnúry sieťového napájania a prepojovacie káble umiestnite najmenej 3 metre od televíznych a rozhlasových prijímačov. Toto opatrenie je nutné ako prevencia pred rušením obrazu a zvuku uvedených zariadení. (Podľa podmienok, v ktorých sa vytvárajú elektrické vlny, môže byť počut šum zariadenia aj vo vzdialenosti viac ako 3 metre).
- 8 V prímorských oblastiach a ďalších miestach so slanou atmosférou alebo atmosférou obsahujúcou síraté plyny môže životnosť klimatizačného zariadenia skrátiť korózia.
- 9 Pretože z vonkajšej jednotky odtieká voda, pod jednotku neumiestňujte žiadne predmety, ktoré je nutné chrániť pred vlhkosťou.

**POZNÁMKA**  Nesmie sa inštalovať zavesením na strope alebo stohovaním.



### UPOZORNENIE

Pri prevádzke klimatizačného zariadenia pri nízkych vonkajších teplotách okolitého prostredia zaistite dodržiavanie nasledovných pokynov.

- Aby nebolo nasávanie vystavené pôsobeniu vetra, vonkajšiu jednotku inštalujte s nasávaním smerom ku stene.
- Vonkajšiu jednotku nikdy neinštalujte na miestach, kde by mohlo byť nasávanie vystavené priamemu pôsobeniu vetra.
- Aby sa zamedzilo pôsobeniu vetra, inštalujte u vonkajšej jednotky na stranu výstupu vzduchu vhodnú clonu.
- V oblastiach so silným snežením zvoľte miesto inštalácie tam, kde sneh neovplyvní prevádzku jednotky.



Inštalujte veľký prístrešok.

Nainštalujte podstavec.

Jednotku nainštalujte tak, aby ju sneh nezakryl.

## Nákresy pre inštaláciu vonkajšej jednotky

Max. prípustná dĺžka	20 m
Min. prípustná dĺžka	1,5 m
Max. prípustná výška	15 m
Ďalšie chladivo potrebné pre potrubie s chladivom prekračujúce dĺžku 10 m	20 g/m
Plynové potrubie	Vonkajší priemer 9,5 mm
Kvapalinové potrubie	Vonkajší priemer 6,4 mm

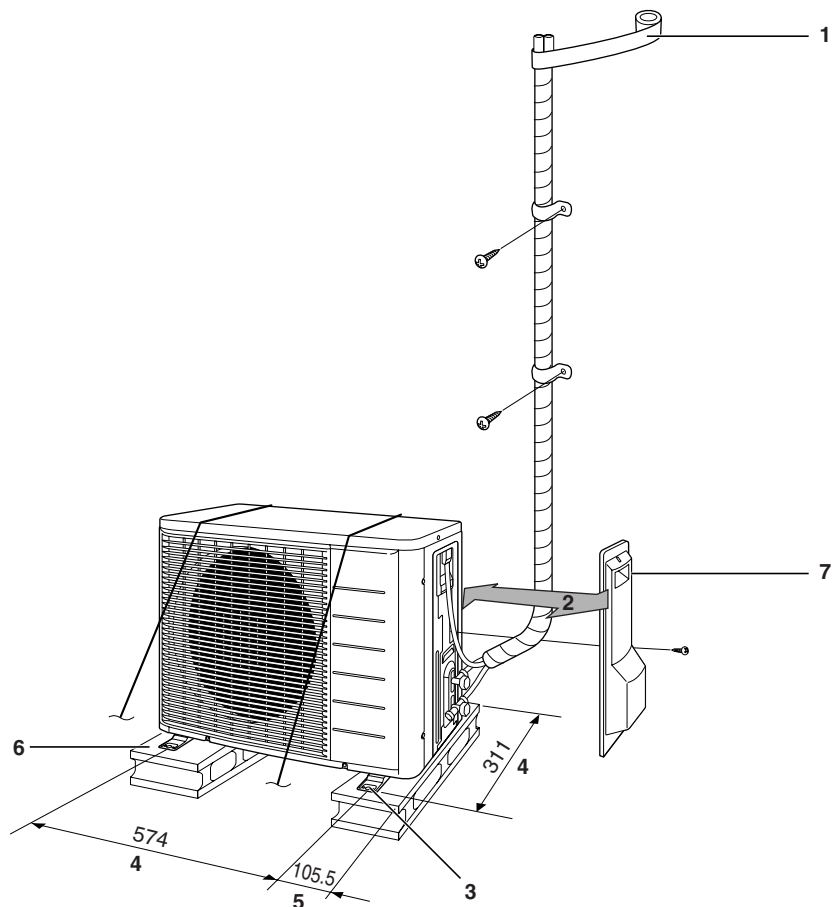

- 1 Izolačné potrubie obalte páskou pre dokončenie – postupujte zo spodnej strany smerom hore.



### UPOZORNENIE

Dĺžku potrubia nastavte od 1,5 m do 20 m

- 2 25 cm od steny
- 3 Keď hrozí pád jednotky, použite skrutky alebo drôty pre ukotvenie jednotky.
- 4 Vzdialenosť stredov otvorov pre skrutky u päty jednotky
- 5 Od boku jednotky
- 6 Na miestach s nedostatočným odvedom odpadovej vody použite pre vonkajšiu jednotku základové bloky. Nastavte výšku základu tak, aby jednotka stála vodorovne. Inak by mohlo dochádzať k úniku vody alebo ku hromadeniu vody v jednotke.
- 7 Kryt uzatváracieho ventilu  
**Ako demontovať kryt uzatváracieho ventilu?**
  - Odskrutkujte skrutku krytu uzatváracieho ventilu.
  - Vysuňte kryt smerom dole, aby ste ho mohli odobrať.**Ako nasadiť kryt uzatváracieho ventilu?**
  - Vložte hornú časť krytu uzatváracieho ventilu do vnútornej jednotky.
  - Skrutky dotiahnite.

## Pokyny pre inštaláciu

- Keď je stena alebo iná prekážka v ceste nasávania alebo výstupu vzduchu vonkajšej jednotky, postupujte podľa pokynov pre inštaláciu, ktoré sú uvedené ďalej.
- Pre akýkoľvek z nasledovných spôsobov inštalácie by mala byť výška steny na strane výfuku najviac 1200 mm.

### Stena smerom k jednej strane jednotky

#### Pohľad z bočnej strany (jednotka: mm)

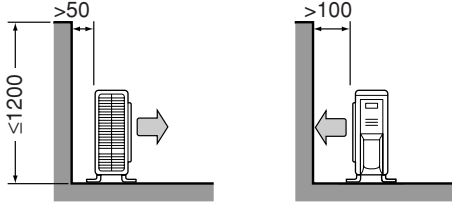

### Stena smerom k dvom stranám jednotky

#### Pohľad z vrchnej strany (jednotka: mm)

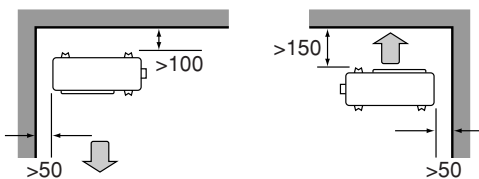

### Stena smerom k trom stranám jednotky

#### Pohľad z vrchnej strany (jednotka: mm)

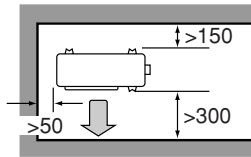

## Preventívne opatrenia pri inštalácii

- Plocha pre inštaláciu musí byť dostatočne pevná a rovná, aby pri prevádzke jednotky nedochádzalo k vibráciám a vzniku hluku.
- Jednotku bezpečne upevnite pomocou základových skrutiek v súlade s náčrtom základov. (Pripravte si štyri sady základových skrutiek M8 alebo M10, matic a podložiek. Tieto súčiastky sú bežne dostupné na trhu).
- Kotviace skrutky je najlepšie zaskrutkovať natoľko, aby vystupovali asi 20 mm nad povrchom základne.

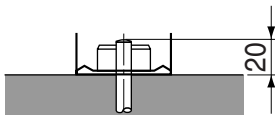

## Inštalácia vonkajšej jednotky

### Inštalácia vonkajšej jednotky

- Pri inštalácii vonkajšej jednotky viď "Preventívne opatrenia pri výbere umiestnenia" na strane 2 a "Nákresy pre inštaláciu vonkajšej jednotky" na strane 3.
- Keď je treba zaistiť vypustenie, dodržte nasledovné postupy.

### Vypúšťanie (modely s tepelným čerpadlom)

- K vypúšťaniu odpadovej vody používajte vypúšťaciu zátku.
- Keď je vypúšťací otvor zakrytý montážnou základňou alebo povrchom zeme, pod podstavce vonkajšej jednotky umiestnite podstavce o výške najmenej 30 mm.
- V chladných krajoch nepoužívajte u vonkajšej jednotky vypúšťaciu hadicu. Inak by mohla odpadová voda zamrznúť a tým by sa zhoršil výkon systému pri vykurovaní.

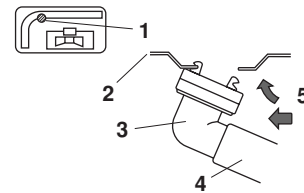

- Otvor vypúšťania vody
- Spodný rám
- Vypúšťacia zátku
- Hadica (dodáva zákazník, vnútorný priemer 16 mm)
- Pri zatlačení

### Rozšírenie konca potrubia

- Koniec rúrky odrežte.
- Odhliňte povrch odrezanej plochy smerom dole tak, aby sa do hadice nedostali nečistoty.

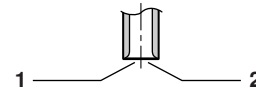

- Presne odrežte v pravom uhle.
- Odstráňte nečistoty.
- Na rúrku nasadte maticu.

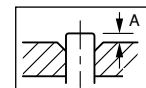

Nástroj určený pre R410A	Bežný nástroj		
	Typ spojky	Typ spojky (Rigid typ)	Typ s krídlovou maticou (Imperial typ)
A	0~0,5 mm	1,0~1,5 mm	1,5~2,0 mm

Presne nastavte do polohy uvedenej vyššie.

- Potrubie spojte.

5 Skontrolujte správne nasadenie a spojenie.

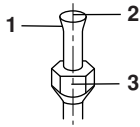

- 1 Vnútorný povrch hrdla musí byť úplne hladký a nepoškodený.
- 2 Koniec potrubia musí byť rovnomerne rozšírený a dokonale kruhového tvaru.
- 3 Skontrolujte správne uloženie matice.



#### VAROVANIE

- Na tieto dielce nepoužívajte minerálny olej.
- Zabráňte preniknutiu minerálnych olejov do systému, lebo by sa tým znížila životnosť jednotiek.
- Nikdy nepoužívajte potrubie, ktoré bolo použité pre staršie inštalácie. Používajte len dielce dodávané spolu s jednotkou.
- Aby mohla byť zaistená predpokladaná životnosť, nikdy do tejto jednotky R410A neinštalujte sušičku.
- Sušiaci sa materiál by sa mohol rozpustiť a poškodiť systém.
- Nedokonalé spojenie môže zapríčiniť únik plynného chladiva.

#### Chladiace potrubie

1 Stredy oboch matíc správne nastavte a matice dotiahnite rukou o 3 až 4 otáčky. Potom ich úplne dotiahnite pomocou momentových kľúčov.

Pri doťahovaní matíc použite momentové kľúče, aby nedošlo k poškodeniu matíc a úniku plynov.

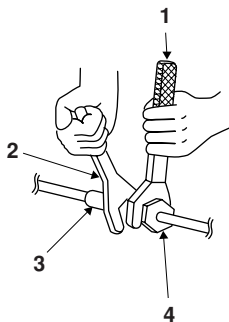

- 1 Momentový kľúč
- 2 Kľúč
- 3 Spojenie potrubí
- 4 Nástrčná matica

Krútiaci moment dotiahnutia matice	
Plynová strana	Strana kvapaliny
3/8"	1/4"
32,7~39,9 N•m (333~407 kgf•cm)	14,2~17,2 N•m (144~175 kgf•cm)

Krútiace momenty pre dotiahnutie krytu ventilu	
Plynová strana	Strana kvapaliny
1/2"	1/4"
21,6~27,4 N•m (220~280 kgf•cm)	21,6~27,4 N•m (220~280 kgf•cm)

Krútiaci moment dotiahnutia krytu servisného vstupu
10,8~14,7 N•m (110~150 kgf•cm)

2 Aby nedošlo k úniku plynov, použite chladiaci olej na vnútorný a vonkajší povrch rozšírenia. (Používať len chladiaci olej určený pre R410A.)

Potrite chladiacim olejom.

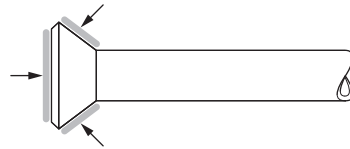

#### Odvzdušňovanie a kontrola úniku plynu

Po dokončení inštalácie potrubia je treba systém odvzdušniť a skontrolovať tesnosť potrubia.



#### UPOZORNENIE

- Do chladiaceho cyklu nepridávajte žiadne iné látky ako je špecifikované chladivo R410A.
  - Keď dôjde k úniku plynu, miestnosť čo najskôr intenzívne vyvetrajte.
  - Chladivo R410A je treba podobne ako iné chladivá recyklovať a nikdy ich nevypúšťajte priamo do okolitého životného prostredia.
  - Pre chladivo R410A používajte výhradne vákuové čerpadlo. Použitie toho istého vákuového čerpadla pre rôzne chladivá by mohlo spôsobiť poškodenie vákuového čerpadla alebo jednotky.
- Keď používate ďalšie chladivo, k odvzdušneniu potrubia s chladivom a vnútornej jednotky použite vákuové čerpadlo. Potom doplňte ďalšie chladivo.
- Pre pootočenie vretenom uzatváracieho ventilu použite šesťhranný kľúč (4 mm).
- Všetky spoje potrubia s chladivom je nutné dotiahnuť momentovým kľúčom na špecifikovaný krútiaci moment.

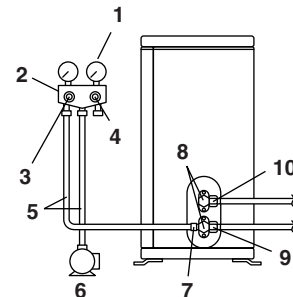

- 1 Tlakomer
- 2 Armatúra tlakomeru
- 3 Nízkotlakový ventil
- 4 Vysokotlakový ventil
- 5 Plniace hadice
- 6 Vákuové čerpadlo
- 7 Servisná prípojka
- 8 Kryty ventilov
- 9 Plynový uzatvárací ventil
- 10 Kvapalinový uzatvárací ventil

- 1 Pripojte vyčnievajúci diel napájacej hadice (ktorá prichádza od armatúry tlakomeru) k servisnej prípojke uzatváracieho ventilu.
- 2 Úplne otvorte nízkotlakový ventil (Lo) armatúry tlakomeru a úplne uzavrite vysokotlakový ventil (Hi) tejto armatúry. (Vysokotlakový ventil potom nepotrebuje žiadnu obsluhu).

- 3 Zapnite vákuové čerpadlo a skontrolujte, či tlakomer združeného tlaku ukáže hodnotu  $-0,1$  MPa ( $-760$  mm Hg).

Dĺžka potrubia	Do 15 m	Viac ako 15 m
Doba prevádzky	Nie menej ako 10 minút.	Nie menej ako 15 minút.

- 4 Uzavrite nízkotlakový ventil (Lo) armatúry tlakomeru a zastavte vákuové čerpadlo.

Systém ponechajte v tomto stave niekoľko minút a skontrolujte, či sa nemení hodnota ukazovateľa tlakomeru.

**POZNÁMKA**



Keď sa ukazovateľ tlakomeru pohybuje späť, chladivo pravdepodobne obsahuje vodu alebo sa v systéme nachádzajú voľné spojenia rúrok. Skontrolujte všetky spoje potrubia v systéme a v prípade potreby dotiahnite príslušné matice. Kroky 2 až 4 potom opakujte.

- 5 Z uzatváracieho ventilu kvapaliny a plynu odoberte kryty.
- 6 Pomocou šesťhranného kľúča pootočte vretenom uzatváracieho ventilu kvapaliny o 90 stupňov oproti smeru pohybu hodinových ručičiek a ventil otvorte. Asi po 5 sekundách ventil uzatvorte a skontrolujte, či nedochádza k úniku plynu. Ku kontrole úniku plynu zo spojov potrubia vnútornej jednotky a z ventilov použite mydlovú vodu. Po skončení kontroly mydlovú vodu dôkladne utrite.
- 7 Odpojte napájaciu hadicu od servisnej prípojky uzatváracieho ventilu a potom úplne otvorte kvapalinový a plynový uzatvárací ventil. Nesaňte sa pootočiť vretenom ventilu až za jeho krajnú polohu.
- 8 Dotiahnite kryty ventilov a kryty servisnej prípojky plynových a kvapalinových uzatváracích ventilov pomocou momentového kľúča pri použití príslušného krútiaceho momentu.

### Výmena a doplňovanie chladiva

Na výrobnom štítku zariadenia skontrolujte typ používaného chladiva.

#### Preventívne opatrenia pri doplňovaní R410A

- Dopĺňajte z kvapalinového potrubia v kvapalnom stave.
- Toto chladivo je zmes a preto by sa doplňovaním chladiva v plynnom stave mohlo zmeniť zloženie chladiva, čo by bránilo správnej prevádzke systému.
- Pred doplňovaním skontrolujte, či je k valcu pripojený sifón. (Mal by byť označený napríklad "pripojený sifón pre doplňovanie kvapalín".)

#### Doplňovanie valca pomocou pripojeného sifónu

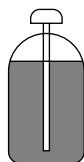

- Pri plnení postavte valec zvislo.
- Vo vnútri je sifónové potrubie, takže valec nemusí byť pri plnení postavený hornou stranou smerom dole.

### Plnenie ostatných valcov



- Pri plnení postavte valec hornou stranou smerom dole.

Používajte nástroje R410A, aby ste zaistili potrebný tlak a predišli možnosti vniknutia cudzích predmetov.

### Dôležité informácie týkajúce sa použitého chladiva

Tento výrobok obsahuje fluorizované skleníkové plyny, ktorých sa týka takzvaný Kyoto protokol. Nevypúšťajte plyny do ovzdušia.

Typ chladiva: R410A

GWP<sup>(1)</sup> hodnota: 1975

(1) GWP = global warming potential (potenciál globálneho oteplenia)

Vypĺňte prosím nezmazateľným atramentom,

- ① náplň výrobku chladivom z výroby,
- ② dodatočné množstvo chladiva doplnené na mieste inštalácie a
- ①+② celková náplň chladiva

na štítku náplne chladiva dodanom spolu s výrobkom.

Vyplnený štítok musí byť prilepený približne v blízkosti miesta naplňovania výrobku (t.z. vo vnútri servisného krytu).

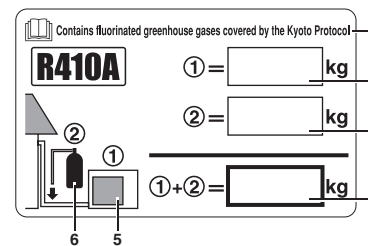

- 1 náplň výrobku chladivom z výroby: viď výrobný štítok jednotky
- 2 dodatočné množstvo chladiva doplnené na mieste inštalácie
- 3 celková náplň chladiva
- 4 Obsahuje fluorizované skleníkové plyny, ktorých sa týka takzvaný Kyoto protokol
- 5 vonkajšia jednotka
- 6 valec s chladivom a rozvádzač pre plnenie

### Chladiace potrubie

#### Pozor pri manipulácii s potrubím

- Chránite otvorený koniec potrubia pred prachom a vlhkosťou.
- Všetky ohyby potrubia by mali byť čo najmiernejšie. Pre ohýbanie potrubia používajte odpovedajúce nástroje. Polomer ohybu by mal byť najmenej 30 až 40 mm.

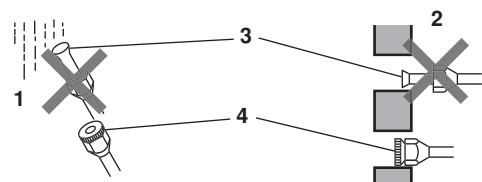

- 1 Dážď.
- 2 Stena
- 3 Zaistíte umiestnenie krytu.
- 4 Keď nie je k dispozícii kryt, zakryte hrdlo rúrky páskou. Zabráňte tak vniknutiu nečistôt alebo vody do potrubia.

## Výber medených a tepelných izolačných materiálov

V prípade použitia komerčne dodávaných medených rúrok a inštalčných prvkov dodržujte nasledovné zásady:

- Izolačný materiál: polyetylénová pena  
Intenzita prenosu tepla: 0,041 až 0,052 W/mK (0,035 až 0,045 kcal/mh°C)  
Povrchová teplota potrubia s chladivom dosahuje najviac 110°C. Vyberte tepelné izolačné materiály schopné odolávať tejto teplote.
- Zaistite izoláciu plynového a kvapalinového potrubia a zaistite rozmery izolácie podľa pokynov uvedených nižšie.

Plynová strana	Strana kvapaliny	Tepelná izolácia plynového potrubia	Tepelná izolácia kvapalinového potrubia
vonkajší priemer 12,7 mm	vonkajší priemer 6,4 mm	vnútorný priemer 12-15 mm	vnútorný priemer 8-10 mm
Hrúbka 0,8 mm	Hrúbka 0,8 mm	Hrúbka najmenej 10 mm	

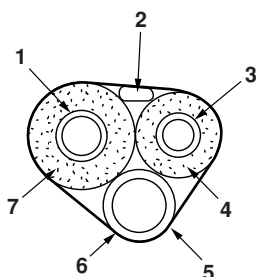

- 1 Plynové potrubie
- 2 Prepojenie medzi jednotkami
- 3 Kvapalinové potrubie
- 4 Izolácia potrubia s kvapalinou
- 5 Vypúšťacia hadica
- 6 Dokončovacia páska
- 7 Izolácia plynového potrubia

- Pre plynové a kvapalinové potrubie s chladivom použite samostatné tepelne izolované potrubie.

## Prevádzka odčerpávania

Pri premiestňovaní alebo likvidácii jednotky chladivo vyčerpajte a tým ochránite životné prostredie.

- 1 Demontujte kryt kvapalinového a plynového uzatváracieho ventilu.
- 2 Spustíte režim vynúteného chladenia.
- 3 Asi po 5 až 10 minútach uzavrite kvapalinový uzatvárací ventil pomocou šesťhranného kľúča.
- 4 Asi po 2 až 3 minútach uzavrite plynový uzatvárací ventil a zastavte prevádzku vynúteného chladenia.

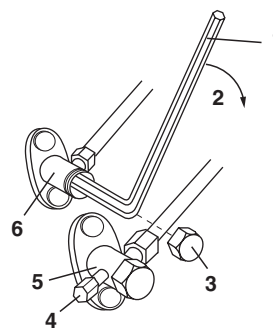

- 1 Šesťhranný kľúč
- 2 Zavrieť
- 3 Kryt ventilu
- 4 Servisná prípojka
- 5 Plynový uzatvárací ventil
- 6 Kvapalinový uzatvárací ventil

## Ako spustiť režim vynúteného chladenia

- Použitie prepínača režimu prevádzky núteného chladenia vonkajšej jednotky
  - Skrutkovačom zatlačte na "■". Jednotka sa spustí.
  - Zvolí sa režim núteného chladenia a ukončí sa približne za 15 minút.
- Použitie tlačidla pre spustenie/zastavenie vnútornej jednotky  
Stlačte tlačidlo pre spustenie/zastavenie vnútornej jednotky najmenej na päť sekúnd. (Jednotka sa spustí.)  
Vynútený režim chladenia sa automaticky zastaví asi po 15 minútach.  
Keď chcete zastaviť skúšobnú prevádzku, stlačte tlačidlo pre spustenie/zastavenie vnútornej jednotky.
- Použitie diaľkového ovládača hlavnej jednotky
  1. Stlačte tlačidlo pre spustenie/zastavenie jednotky. (Jednotka sa spustí.)
  2. Súčasne stlačte tlačidlo teploty ▲▼ a tlačidlo "Výber režimu".
  3. Dvakrát stlačte tlačidlo "Výber režimu". ( 7 sa zobrazí a jednotka prejde do režimu skúšobnej prevádzky.)
  4. Stlačte tlačidlo "Výber režimu" a vráťte režim prevádzky jednotky na režim chladenia.
    - Skúšobná prevádzka sa automaticky zastaví asi po 30 minútach. Keď chcete zastaviť skúšobnú prevádzku, stlačte tlačidlo pre spustenie/zastavenie jednotky.

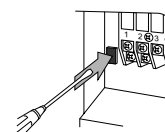

### UPOZORNENIE

- Pri stláčaní prepínača sa nedotýkajte svorkovnice. Môže sa nachádzať pod vysokým napätím a to by spôsobilo zasiahnutie elektrickým prúdom.
- Po uzavretí uzatváracieho ventilu kvapaliny do troch minút uzavrite uzatvárací ventil plynu a potom zastavte režim vynútenej prevádzky.



## Nastavenie zariadenia (chladenie pri nízkych vonkajších teplotách)

Táto funkcia je obmedzená len na zariadenie (v ktorých je cieľom klimatizácie technické vybavenie (napríklad počítače)). Nikdy ju nevyužívajte v bytoch ani v kanceláriách (v miestnostiach, kde sa zdržujú ľudia).

Prerušenie prípojky 8 (J8) na elektronickej doske rozšíri prevádzkový rozsah teploty až na  $-15^{\circ}\text{C}$ . Keď však vonkajšia teplota klesne pod  $-20^{\circ}\text{C}$ , prevádzka sa preruší. Akonáhle teplota opäť vzrastie, prevádzka sa znova spustí.

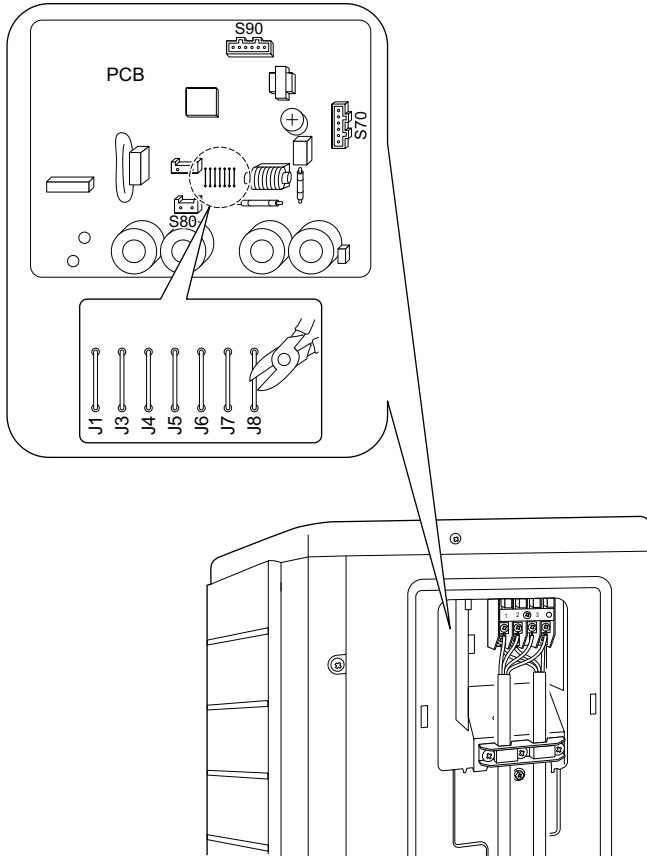

### UPOZORNENIE

- V miestach inštalácie, kde je tepelný výmenník vystavený priamemu pôsobeniu vetra, zaistite stenu vetrolamu.
- V priebehu spúšťania a vypínania vonkajšieho ventilátora pri použití priemyselného nastavenia zariadenia sa môže prechodne z vnútornej jednotky ozývať hluk.
- V miestnostiach, v ktorých používate priemyselné nastavenie, neumiestňujte zvlhčovače vzduchu a podobné zariadenia, ktoré by mohli zvyšovať vlhkosť vzduchu. Zvlhčovač môže spôsobiť orosenie vypúšťacieho ventilu vnútornej jednotky.
- Prerušením mostíka 8 (J8) sa nastaví štrbina vnútorného ventilátora do najvyššej polohy. Upozornite užívateľa na túto skutočnosť.

## Zapojenie



### VAROVANIE

- Nepoužívajte odbočkové vedenia, nepružné vedenia, predĺžovacie káble ani hromadné zapojenia. Mohlo by dôjsť k prehrievaniu, úrazu elektrickým prúdom alebo požiaru.
- Vo vnútri výrobku nepoužívajte elektrické súčiastky zakúpené v bežných obchodoch. (Napájanie pre vypúšťacie čerpadlo atď. nevyvádzajte zo svorkovnice.) Taký postup by mohol spôsobiť úraz elektrickým prúdom alebo vznik požiaru.
- Zabezpečte inštaláciu snímača poruchy uzemnenia. Keďže je táto jednotka vybavená invertorom, uistite sa, či je tento snímač poruchy uzemnenia kompatibilný s invertorom (odolný voči vysokofrekvenčnému elektrickému šumu), aby sa zabránilo nepotrebnému otváraní snímača poruchy uzemnenia.
- Použite typ ističa, u ktorého sa odpájajú všetky póly, s medzerami najmenej 3 mm medzi kontaktmi.

Istič nezapínajte, pokiaľ nie je dokončená celá elektrická inštalácia.

- 1 Odstráňte izoláciu z koncov vedení (20 mm).
- 2 Zapojte prepojavacie vedenie medzi vnútornými a vonkajšími jednotkami tak, aby si navzájom zodpovedali čísla svoriek. Skrutky svorkovnice dôkladne dotiahnite. Pre dotiahnutie skrutiek doporučujeme používať plochý skrutkovač. Skrutky sú pribalené ku svorkovnici.

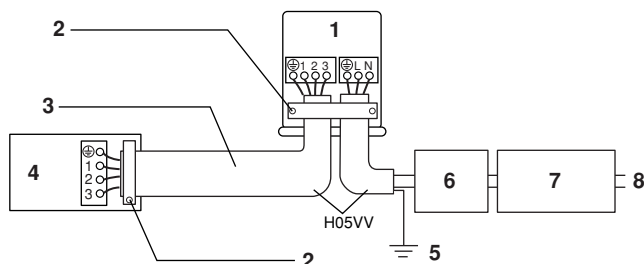

- 1 Vonkajšia jednotka
- 2 Pevne upevnite drôty pomocou skrutiek na svorkovnici.
- 3 Keď dĺžka vodičov presahuje 10 metrov, použite vodiče 2,0 mm.
- 4 Vnútorná jednotka
- 5 Uzemnenie
- 6 Poistný istič 10 A
- 7 Istič uzemňovacieho prúdu
- 8 Elektrické napájanie 50 Hz 220 V - 240 V

## Skúšobná prevádzka a záverečná kontrola

### Skúšobná prevádzka a skúšanie

- 1 Zmerajte napájacie napätie a skontrolujte, či zodpovedá špecifikovanému rozsahu.
- 2 Skúšobná prevádzka je nutná v režime chladenia a vykurovania.

#### Model s tepelným čerpadlom

V režime chladenia vyberte najnižšiu teplotu, aká sa dá naprogramovať. V režime vykurovania vyberte najvyššiu teplotu, aká sa dá naprogramovať.

- Podľa teploty v miestnosti sa môže skúšanie v režime chladenia alebo v režime vykurovania vypnúť. Pre skúšobnú prevádzku použite diaľkový ovládač podľa nižšie uvedeného popisu.
- Po skončení skúšobnej prevádzky nastavte teplotu na normálnu hodnotu (26°C až 28°C v režime chladenia, 20°C až 24°C v režime vykurovania).
- Z dôvodu ochrany zariadenia systém deaktivuje opätovné spúšťanie prevádzky na dobu 3 minút po vypnutí.

#### Len pre chladenie

Vyberte najnižšiu teplotu, aká sa dá naprogramovať.

- Podľa teploty v miestnosti sa môže skúšanie v režime chladenia vypnúť. Pre skúšobnú prevádzku použite diaľkový ovládač podľa nižšie uvedeného popisu.
  - Po skončení skúšobnej prevádzky nastavte teplotu na normálnu hodnotu (26°C až 28°C).
  - Z dôvodu ochrany zariadenia systém deaktivuje opätovné spúšťanie prevádzky na dobu 3 minút po vypnutí.
- 3 Skúšobnú prevádzku uskutočnite v súlade s návodom na obsluhu a tak si overte, že všetky funkcie a súčiastky (napríklad pohyb žalúzií) pracujú správne.
  - V pohotovostnom režime klimatizačná jednotka vyžaduje len veľmi malý príkon. Pokiaľ sa systém nebude počas určitej doby po inštalácii používať, vypnite istič zariadenia a eliminujte tak zbytočnú spotrebu prúdu.
  - Keď použijete k odpojeniu napájania klimatizačnej jednotky istič, po opätovnom zapnutí ističa prejde systém do pôvodného režimu prevádzky.

#### Kontrolované položky

Kontrola	Symptóm
<input type="checkbox"/> Vnútorne a vonkajšie jednotky sú nainštalované správne a na pevných základoch.	Nebezpečie pádu, vibrácií a hluku
<input type="checkbox"/> Nedochádza k úniku chladiva.	Nedokonalá funkcia chladenia/ohrevu
<input type="checkbox"/> Plynové a kvapalinové potrubie s chladivom a predlžovacia vypúšťacia hadica vnútornej jednotky sú tepelne izolované.	Únik vody
<input type="checkbox"/> Vypúšťacie potrubie je správne nainštalované.	Únik vody
<input type="checkbox"/> Systém je správne uzemnený.	Zvod elektrickej energie
<input type="checkbox"/> K prepojeniu jednotiek boli použité vodiče špecifikovaného typu.	Neschopnosť prevádzky alebo nebezpečie vzniku požiaru
<input type="checkbox"/> Nasávanie alebo vyfukovanie vnútornej alebo vonkajšej jednotky sú v zodpovedajúcej vzdialenosti voľné. Uzatváracie ventily sú otvorené.	Nedokonalá funkcia chladenia/ohrevu
<input type="checkbox"/> Vnútorná jednotka správne prijíma povely z diaľkového ovládača.	Neschopnosť prevádzky

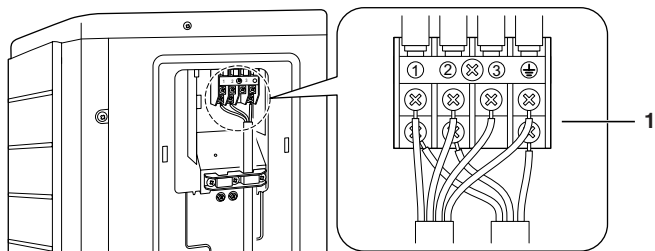

1 Svorkovnica elektrického napájania

- Používajte špecifikovaný typ vedenia a vodiče bezpečne zapojte.
- Pevne zaistite držiak vedenia tak, aby ukončenia vedení neboli vystavené vonkajšiemu namáhaniu.
- Vodiče umiestnite tak, aby bolo možné ľahko, bezpečne uzavrieť servisný kryt a kryt uzatváracieho ventilu.

Pri pripojovaní ku svorkovnici elektrického napájania dodržujte uvedené poznámky.

#### Preventívne opatrenia u napájacích obvodov

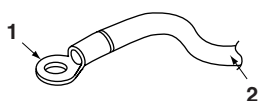

1 Svorka s kruhovým závesom  
2 Elektrické vedenie

Pre zapojenie ku svorkovnici napájania použite koncovku s guľatým okom. V prípade, že sa nedá z vážnych dôvodov použiť, dodržujte nasledovné pokyny.

Na vedeniach použite kruhové zatláčacie svorky až po zakrytú časť a upevnite ich na svoje miesto.



Pokiaľ pripojujete prepojujacie vedenie ku svorkovnici pomocou jednožilových káblov, koniec vodiča zahnite.

Nesprávne uskutočnené zapojenie môže spôsobiť prehrievanie a vznik požiaru.

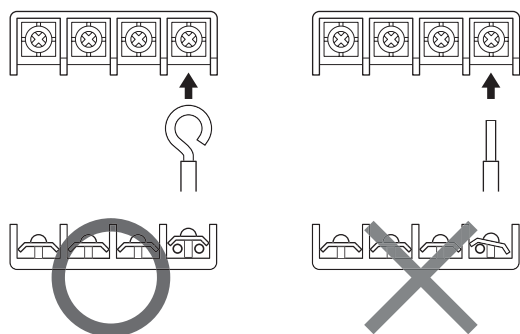

- 3 Zatiahnite za drôt a skontrolujte, či sa nerozpojí. Potom vodič upevnite na svoje miesto pomocou príslušnej svorky.

# NOTES

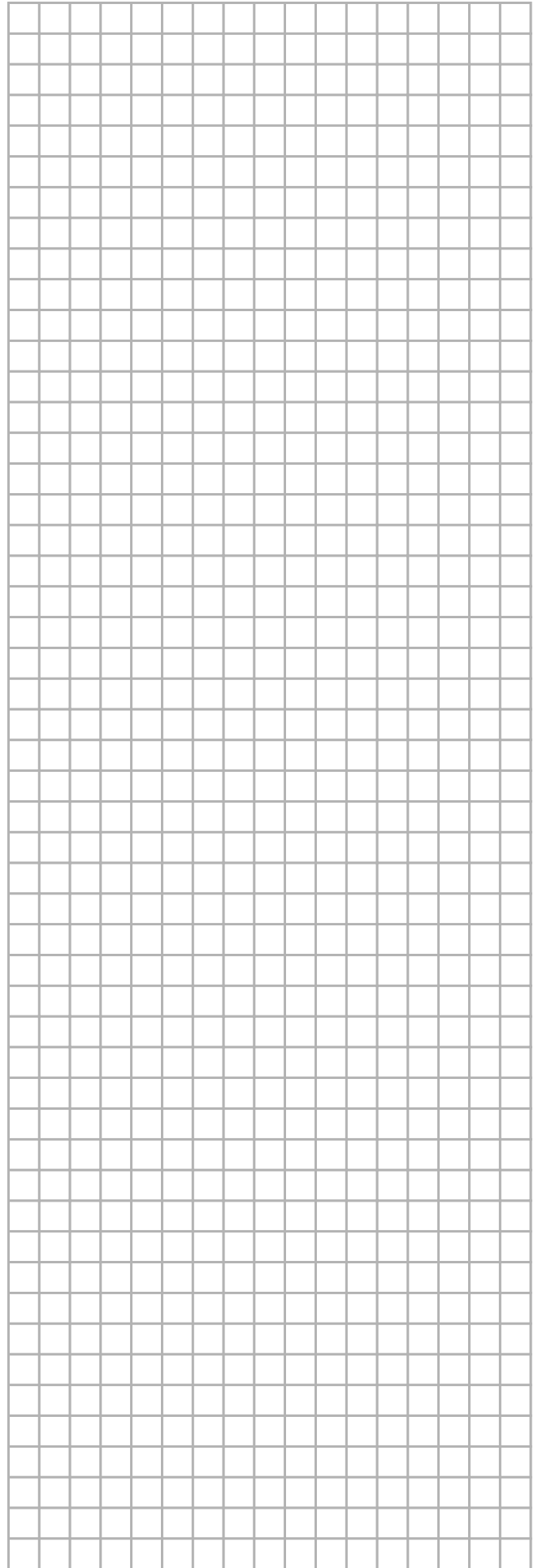

**DAIKIN INDUSTRIES, LTD.**

Head office:  
Umeda Center Bldg., 2-4-12, Nakazaki-Nishi,  
Kita-ku, Osaka, 530-8323 Japan

Tokyo office:  
JR Shinagawa East Bldg., 2-18-1, Konan,  
Minato-ku, Tokyo, 108-0075 Japan  
<http://www.daikin.com/global>

**DAIKIN EUROPE N.V.**

Zandvoordestraat 300, B-8400 Oostende, Belgium