

DAIKIN

INSTALLATION MANUAL

R410A Split Series

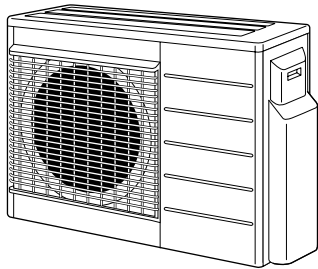

Models

2MXS52E2V1B	2AMX52E2V1B
3MXS52E2V1B	3MKS50E2V1B
3AMX52E2V1B	4MKS58E2V1B
2MXS52E3V1B	2AMX52E3V1B
3MXS52E3V1B	3MKS50E3V1B
3AMX52E3V1B	4MKS58E3V1B

Installation manual
R410A Split series

English

Installationsanleitung
Split-Baureihe R410A

Deutsch

Manuel d'installation
Série split R410A

Français

Montagehandleiding
R410A Split-systeem

Nederlands

Manual de instalación
Serie Split R410A

Español

Manuale d'installazione
Serie Multiambienti R410A

Italiano

Εγχειρίδιο εγκατάστασης
διαιρούμενης σειράς R410A

Ελληνικά

Manual de Instalação
Série split R410A

Portugues

Руководство по монтажу
Серия R410A с раздельной установкой

Русский

Montaj kılavuzları
R410A Split serisi

Türkçe



Precauzioni di Sicurezza

- Leggere con attenzione queste Precauzioni di Sicurezza per garantire una corretta installazione.
- Questo manuale classifica le precauzioni in PERICOLO e ATTENZIONE.
Accertarsi di seguire tutte le precauzioni riportate di seguito: sono tutte importanti per garantire la sicurezza.



⚠ PERICOLO Il mancato rispetto delle **PERICOLO** potrebbe causare gravi conseguenze, come la morte o gravi ferite.

⚠ ATTENZIONE Il mancato rispetto dei **ATTENZIONE** in alcuni casi può produrre gravi conseguenze.

- In tutto il Manuale, vengono utilizzati i seguenti simboli di sicurezza:

 Accertarsi di seguire questa istruzione.	 Accertarsi di stabilire un collegamento a terra.	 Non tentare mai.
--	--	--



- Dopo aver completato l'installazione, testare l'unità per verificare eventuali errori di installazione. Fornire all'utente istruzioni adeguate a proposito dell'uso e della pulizia dell'unità conformemente al Manuale d'uso.

⚠ PERICOLO	
• L'installazione deve essere eseguita solo dal rivenditore o da un altro tecnico. Un'installazione non corretta può provocare perdite, scosse elettriche o incendi.	
• Installare il condizionatore d'aria conformemente alle istruzioni fornite in questo manuale. Un'installazione non completa può provocare perdite, scosse elettriche o incendi.	
• Accertarsi di utilizzare i componenti di installazione in dotazione o specificati. L'uso di altri componenti può causare danni, perdite d'acqua, scosse elettriche o incendi.	
• Installare il condizionatore d'aria su una base solida che possa sostenere il peso dell'unità. Una base inadeguata o un'installazione incompleta possono causare danni nel caso che l'unità cada dalla base.	
• I collegamenti elettrici devono essere realizzati in conformità con il manuale di installazione e le norme nazionali relative agli impianti elettrici o in conformità con una provata esperienza. Una capacità insufficiente o un lavoro elettrico non completo possono causare scosse elettriche o incendi.	
• Accertarsi di utilizzare un circuito elettrico dedicato. Non utilizzare mai un'alimentazione elettrica usata da un'altra applicazione.	
• Per i collegamenti elettrici, usare un cavo lungo abbastanza da coprire l'intera distanza senza prolunghie. Non utilizzare nessuna prolunga. Non inserire altri carichi sull'alimentazione elettrica, utilizzare un circuito elettrico dedicato. (La non osservanza di queste norme può causare riscaldamento anomali, scosse elettriche o incendi.)	
• Per il collegamento tra l'unità interna e quella esterna, utilizzare i fili specificati. Bloccare saldamente i fili di interconnessione in modo che i morsetti non subiscano pressioni esterne. Un collegamento o un bloccaggio incompleti potrebbero causare surriscaldamento dei morsetti o incendi.	
• Dopo aver collegato i fili all'unità e tra di loro e dopo averli alimentati, accertarsi di sistemarli in modo che non esercitino pressioni eccessive sui coperchi o sui pannelli elettrici. Installare i coperchi sopra i fili. Un'installazione incompleta dei coperchi potrebbe causare surriscaldamento, scosse elettriche o incendi.	
• Se durante l'opera di installazione si è verificata una perdita di refrigerante, ventilare la stanza. (Il refrigerante produce un gas tossico, se esposto alle fiamme.)	
• Dopo aver completato l'installazione, controllare che non ci sia nessuna perdita di refrigerante. (Il refrigerante produce un gas tossico, se esposto alle fiamme.)	
• Quando si installa o si riposiziona il sistema, accertarsi di mantenere il circuito di raffreddamento libero da sostanze diverse dal refrigerante specificato (R410A), come aria. (La presenza di aria o di qualsiasi altra sostanza estranea nel circuito di raffreddamento provoca un aumento anomalo della pressione o una rottura, causando danni.)	
• Durante la decompressione, fermare il compressore prima di rimuovere le tubazioni del refrigerante. Se la valvola di arresto viene aperta durante la decompressione quando il compressore è ancora in funzione, allorché le tubazioni del refrigerante sono rimosse l'aria viene aspirata e la pressione nel circuito di refrigerazione raggiunge livelli fuori norma con conseguenti rischi di rottura del sistema e anche infortuni alle persone.	
• Durante l'installazione, prima di attivare il compressore bisogna attaccare saldamente le tubazioni del refrigerante. Se la valvola di arresto viene aperta durante la decompressione quando il compressore non è collegato, allorché il compressore viene attivato l'aria viene aspirata e la pressione nel circuito di refrigerazione raggiunge livelli fuori norma con conseguenti rischi di rottura del sistema e anche infortuni alle persone.	
• Accertarsi di effettuare un collegamento a terra. Non collegare la messa a terra dell'unità con una tubatura, con uno scaricatore a terra o con la messa a terra di una linea telefonica. Una messa a terra non completa può causare scosse elettriche, o incendio. Una grossa sovratensione derivata da un fulmine o da altre cause può causare danni al condizionatore d'aria.	
• Non mancare di installare un interruttore di collegamento a terra. Non installando un interruttore di collegamento a terra si corre il rischio di scosse elettriche, o incendio.	

⚠ ATTENZIONE	
• Non installare il condizionatore d'aria in un posto dove ci sia pericolo di esposizione a perdite di gas infiammabile. Se ci sono perdite di gas e il gas si raccoglie intorno all'unità, esso potrebbe innescare incendi.	
• Installare un tubo di scarico in conformità alle istruzioni di questo manuale. Un tubo di scarico inadeguato può causare allagamenti.	
• Serrare il dado svasato seguendo il metodo specificato, ad esempio mediante una chiave torsionometrica. Se si serra eccessivamente il dado svasato, dopo un certo tempo esso può incrinarsi causando perdite del refrigerante.	
• Assicurarsi di adottare tutte le necessarie misure al fine di evitare che l'unità esterna diventi un rifugio per i piccoli animali. I piccoli animali potrebbero venire in contatto con le parti elettriche e potrebbero essere la causa di malfunzionamenti, fumo o incendi. Dare istruzioni al cliente di tenere pulita l'area intorno all'unità.	

Accessori

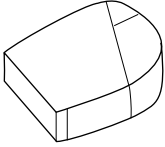
Accessori forniti con l'unità per esterni:

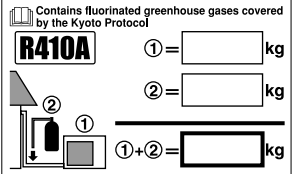
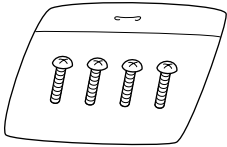
(A) Manuale di installazione	1	(B) Calotta di drenaggio	
(C) Gruppo riduttore  Presente sulla custodia di rivestimento inferiore. (2MXS52*, 2AMX52*, 3MXS52*, 3AMX52*, 4MKS58*)	1	 Presente sulla custodia di rivestimento inferiore.	1
(E) Etichetta di carica del refrigerante 	1	(D) Sacchetto delle viti (Per fissare le fascette di ancoraggio dei fili elettrici)  Presente sulla custodia di rivestimento inferiore.	1

Precauzioni per la selezione della posizione

- 1) Scegliere un punto sufficientemente solido da sostenere il peso e la vibrazione dell'unità, in cui il rumore dell'operazione non sia amplificato.
- 2) Scegliere una posizione in cui l'aria calda scaricata dall'unità o il rumore dell'operazione non provochino fastidi ai vicini dell'utente.
- 3) Evitare il posizionamento nelle vicinanze di una camera da letto e simili, in modo che il rumore dell'operazione non provochi disturbi.
- 4) Deve esistere spazio sufficiente per il trasporto dell'unità all'interno e all'esterno della sede.
- 5) Deve esistere spazio sufficiente per permettere il passaggio dell'aria; nessuna ostruzione deve essere presente attorno all'ingresso e all'uscita dell'aria.
- 6) La sede deve essere tale che nelle sue vicinanze non esista la possibilità di dispersione di gas infiammabili. Localizzare l'unità in maniera tale che il rumore e l'aria calda scaricata non infastidiscano i vicini.
- 7) Installare le unità, i cavi di alimentazione e i cavi tra le unità ad una distanza di almeno 3 metri dagli apparecchi televisivi e radiofonici. Tale misura serve ad evitare interferenze alle immagini e ai suoni (è possibile che i rumori siano ascoltati anche a distanze maggiori di 3 metri, a seconda delle condizioni delle onde radio).
- 8) Nelle zone costiere o in altri luoghi con atmosfera salina di gas solfato, la corrosione potrebbe abbreviare la durata del condizionatore d'aria.
- 9) Poiché il drenaggio fuoriesce dall'unità per esterni, non porre al di sotto dell'unità alcun oggetto che debba essere tenuto lontano dall'umidità.

NOTA:

Non sono possibili l'installazione a soffitto o quella impilata.

⚠ ATTENZIONE

Quando il condizionatore è fatto funzionare in condizioni di temperatura ambientale esterna bassa, seguire le istruzioni esposte nel seguito.

- 1) Per evitare l'esposizione al vento, installare l'unità esterna con il lato aspirazione rivolto verso il muro.
- 2) Non installare mai l'unità esterna in un luogo in cui il lato aspirazione possa essere esposto direttamente al vento.
- 3) Per evitare l'esposizione al vento, installare una lastra deflettrice sul lato dello scarico dell'aria dell'unità esterna.
- 4) In aree soggette a forti nevicate, scegliere un luogo d'installazione al riparo dalla neve.

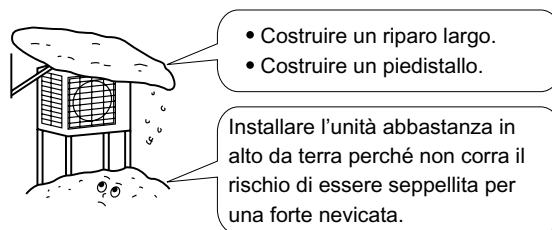

Illustrazioni Dell'installazione Dell'unità Interna/Esterna

Per l'installazione delle unità interne fare riferimento al manuale di installazione fornito con esse.
(Lo schema mostra una unità interna installata a parete.)

⚠ ATTENZIONE

- Quando si effettua la posa in opera delle tubazioni, non collegare all'unità esterna una tubazione di diramazione incassata scollegata da una unità interna per poter in seguito aggiungere un'altra unità interna.
Accertarsi che nelle tubazioni di diramazione incassate non penetrino sporcizia o umidità da nessuna delle due estremità.
Per ulteriori dettagli, si veda la voce "7 Posa in opera delle tubazioni del refrigerante" a pagina 8.
- Tipo a pompa di calore: È impossibile collegare l'unità interna per un solo locale. **Collegare almeno 2 locali.**
Tipo a solo raffreddamento: È possibile collegare l'unità interna per un solo locale.

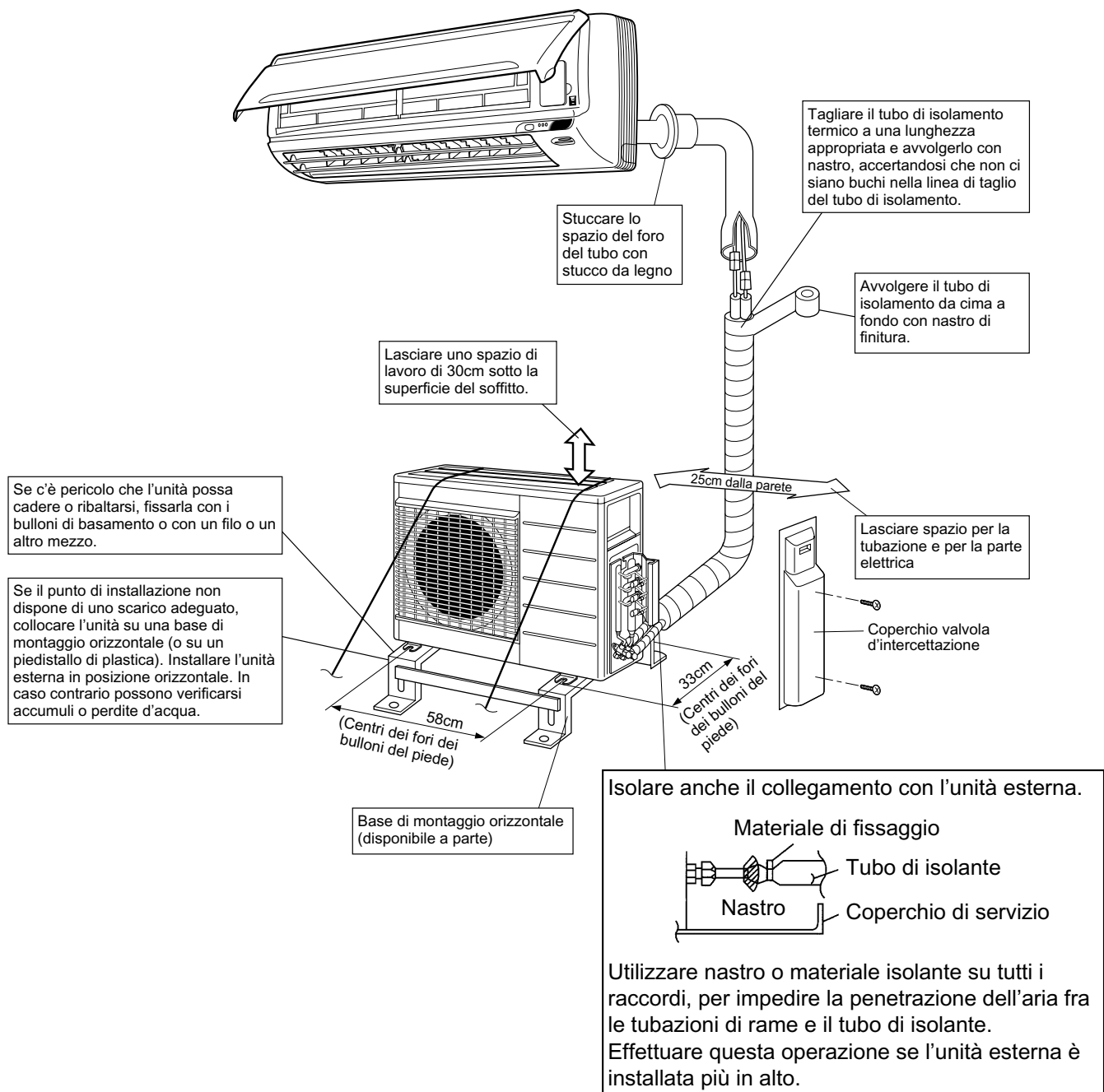

Direttive per l'installazione dell'unità esterna

- Dove un muro o un altro ostacolo si trova nella via dell'ingresso o dello scarico d'aria dell'unità esterna, seguire le direttive indicate sotto.
- In tutti gli schemi di installazione indicati di seguito, l'altezza della parete dal lato di scarico non deve essere superiore a 1200mm.

Parete di fronte a un lato

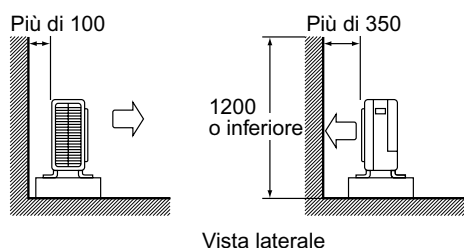

Parete di fronte a due lati

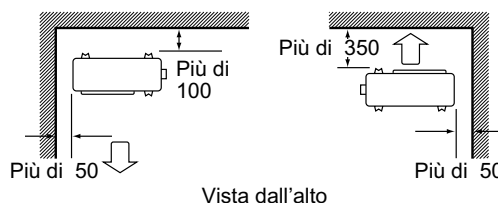

Parete di fronte a tre lati

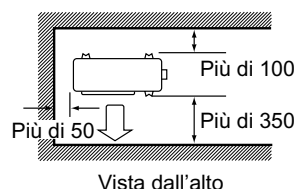

Unità: mm

Scelta del punto di installazione delle unità interne

- La lunghezza massima ammessa delle tubazioni del refrigerante e il dislivello massimo fra le unità interne ed esterne sono indicati di seguito.

(Tubazioni del refrigerante più brevi forniscono prestazioni migliori. Effettuare i collegamenti in modo che le tubazioni risultino più brevi possibile. **La lunghezza minima ammessa per ciascun locale è pari a 3m.**)

Classe di capacità dell'unità per esterni	2MXS52, 2AMX52, 3MXS52, 3AMX52, 3MKS50, 4MKS58
Tubazione verso ciascuna unità per interni	25m max.
Lunghezza totale della tubazione tra tutte le unità	50m max.

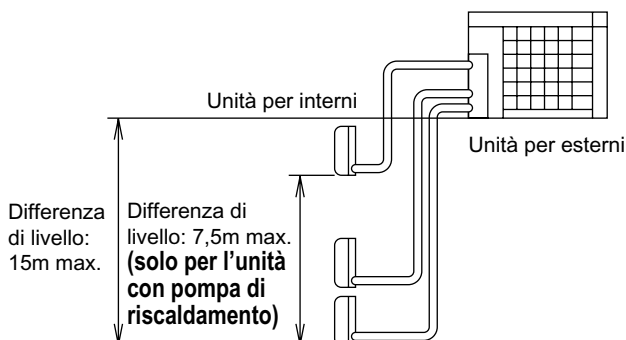

Se l'unità per esterni è posizionata più in alto delle unità per interni.

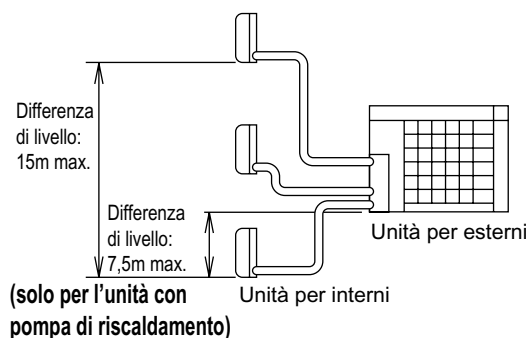

Se l'unità per esterni è posizionata diversamente (se più in basso di una o più unità per interni).

Posa in opera delle tubazioni del refrigerante

1. Installazione di un'unità esterna

- 1) Per l'installazione dell'unità esterna fare riferimento alla voce "Precauzioni per la selezione della posizione" e allo "Illustrazioni Dell'installazione Dell'unità Interna/Esterna".
- 2) Qualora si renda necessaria la posa in opera di uno scarico, attenersi alle procedure indicate di seguito.

2. Scarico

- 1) Per lo scarico, usare un tappo di scarico.
- 2) Se l'attacco di scarico è coperto da una base che sale o dalla superficie del pavimento, sistemare basi aggiuntive per il piede di almeno 30mm di altezza sotto i piedi dell'unità esterna.
- 3) Nelle zone fredde, non utilizzare un tubo flessibile di scarico con l'unità esterna. (altrimenti, l'acqua di scarico potrebbe gelare, ostacolando le prestazioni del riscaldamento.)

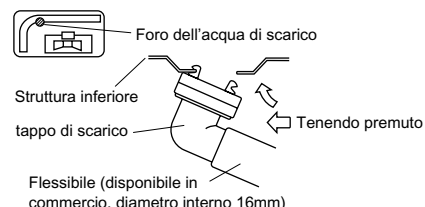

3. Tubazione di raffreddamento

⚠ ATTENZIONE

- 1) Usare il dado svasato fissato all'unità principale. (Onde evitare la fessurazione del dado svasato causata dal deterioramento del tempo.)
- 2) Onde evitare la fuoriuscita di gas, applicare l'olio refrigerante esclusivamente sulla superficie interna della svasatura. (Usare l'olio refrigerante per R410A.)
- 3) Utilizzare chiavi torsionometriche per stringere i dadi svasati, per prevenire danni ai dadi svasati e fuoriuscite di gas.

Allineare i centri di entrambe le svasature e stringere i dadi svasati di 3 o 4 giri a mano. Quindi, stringerli del tutto con chiavi torsionometriche.

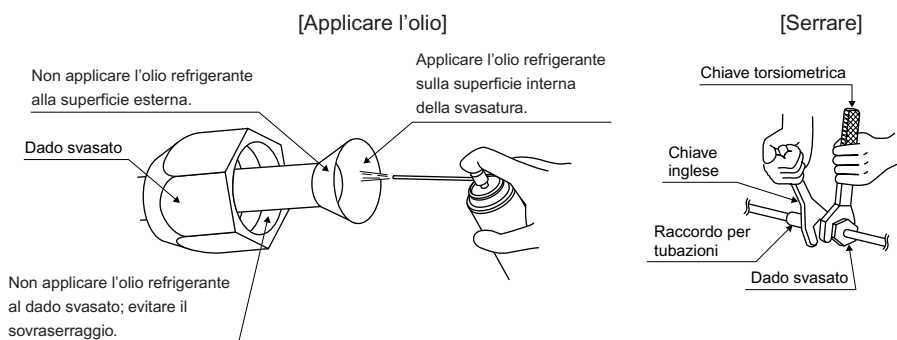

Serraggio dinamometrico del dado svasato	
Dado svasato per $\phi 6,4$	14,2-17,2N • m (144-175kgf • cm)
Dado svasato per $\phi 9,5$	32,7-39,9N • m (333-407kgf • cm)
Dado svasato per $\phi 12,7$	49,5-60,3N • m (505-615kgf • cm)
Dado svasato per $\phi 15,9$	61,8-75,4N • m (630-769kgf • cm)

Serraggio dinamometrico della calotta della valvola	
Tubo per liquido	26,5-32,3N • m (270-330kgf • cm)
Tubo per gas	48,1-59,7N • m (490-610kgf • cm)

Serraggio dinamometrico della calotta della porta di servizio	
10,8-14,7N • m (110-150kgf • cm)	

Posa in opera delle tubazioni del refrigerante

4. Purificazione dell'aria e controllo delle perdite di gas

1) Al termine della posa in opera delle tubazioni occorre effettuare lo spurgo dell'aria e il controllo delle perdite di gas.

PERICOLO

- 1) Non mescolare nessuna sostanza con il refrigerante specificato (R410A) nel ciclo di raffreddamento.
- 2) In caso di perdita di gas refrigerante, ventilare il locale al più presto in modo da far cambiare l'aria viziata.
- 3) L'R410A, e lo stesso vale per altri refrigeranti, deve sempre essere recuperato e assolutamente non deve essere liberato a contaminare l'ambiente.
- 4) Usare una pompa d'aspirazione esclusivamente per l'R410A. Utilizzare la stessa pompa d'aspirazione per refrigeranti di tipo diverso potrebbe danneggiare la pompa o l'unità.

- Se si utilizza del refrigerante aggiuntivo, eseguire la purificazione dell'aria dai tubi di raffreddamento e dall'unità interna usando una pompa a vuoto e poi caricare il refrigerante aggiuntivo.
- Utilizzare una chiave esagonale (4mm) per far funzionare l'asticella della valvola di chiusura.
- Tutti i giunti dei tubi di raffreddamento dovrebbero essere stretti con una chiave a serraggio dotata della coppia di serraggio specificata.

1) Collegare il lato della sporgenza del tubo flessibile di carico (che deriva dal collettore del manometro) alla porta di manutenzione della valvola di chiusura del gas.



2) Aprire completamente la valvola di bassa pressione (Lo) del collettore del manometro e chiudere completamente la relativa valvola di alta pressione (Hi).
(In seguito non è più necessario intervenire sulla valvola di alta pressione.)



3) Applicare la decompressione sotto vuoto. Controllare che il manometro della pressione composta indichi $-0,1\text{MPa}$ (-76cmHg).
Si consiglia di effettuare uno svuotamento di durata pari o **superiore a 1 ora**.



4) Chiudere la valvola di bassa pressione (Lo) del collettore del manometro e arrestare la pompa a vuoto.
(Lasciare riposare per 4-5 minuti e accertarsi che l'indicatore del misuratore dei raccordi non ritorni indietro.
Se l'indicatore ritorna indietro, è possibile che nei raccordi siano presenti perdite o umidità. Dopo aver ispezionato tutte le connessioni e aver allentato e poi serrato nuovamente i dadi, ripetere i passi 2-4.)



5) Rimuovere i coperchi della valvola di chiusura del liquido e della valvola di chiusura del gas.



6) Ruotare di 90° in senso antiorario l'asticella della valvola di chiusura del liquido con una chiave esagonale, per aprire la valvola.
Chiuderla dopo 5 secondi e controllare se esistono perdite di gas.
Usando acqua saponata, controllare la presenza di perdite di gas nella svasatura dell'unità interna, nella svasatura dell'unità esterna e nelle aste delle valvole.
Dopo aver completato il controllo, asciugare tutta l'acqua saponata.



7) Scollegare il tubo flessibile di carico dalla porta di manutenzione della valvola di chiusura del gas, quindi aprire completamente le valvole di chiusura del liquido e del gas.
(Non tentare di ruotare l'asta della valvola al di là del punto di arresto.)



8) Serrare gli sportellini delle valvole e fissare i coperchi delle porte delle valvole per la chiusura del liquido e del gas con una chiave torsiometrica alle coppie specificate. Per ulteriori dettagli, si veda la voce "3 Tubazione di raffreddamento" a pagina 6.

5. Rabbocco del refrigerante

Verificare sulla targhetta della macchina il tipo di refrigerante da utilizzare.

Precauzioni per l'aggiunta di R410A

Aggiungere refrigerante liquido nel tubo del liquido.

Trattandosi di un refrigerante misto, l'aggiunta in forma gassosa può causare variazioni della composizione del refrigerante e impedire un funzionamento normale.

- 1) Prima del rabbocco, controllare se il cilindro è dotato di sifone o meno. (Esso deve recare un'indicazione del genere "dotato di sifone di riempimento del liquido".)

Riempimento di un cilindro dotato di sifone

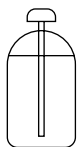

Durante il riempimento disporre il cilindro in posizione verticale.

All'interno è presente un sifone a tubo, e pertanto non occorre che il cilindro sia ribaltato per introdurre il liquido.

Riempimento di altri cilindri

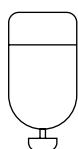

Durante il riempimento ribaltare il cilindro.

- 2) Utilizzare gli utensili per R410A, per garantire la pressione corretta e impedire l'ingresso di corpi estranei.

6. Caricamento del refrigerante

- 1) Se la lunghezza complessiva delle tubazioni di tutti i locali è superiore al valore indicato di seguito, caricare altri **20g** di refrigerante (R410A) per metro di tubazione aggiuntivo.

Classe di capacità dell'unità esterna	2MXS52, 2AMX52, 3MXS52, 3AMX52
Lunghezza complessiva delle tubazioni di tutti i locali	30m

■ Solo raffreddamento

- I modelli a solo raffreddamento (3MKS50 e 4MKS58) sono privi di carica. Non occorre caricare il refrigerante.

Informazioni importanti sul refrigerante utilizzato

Questo prodotto contiene gas fluorurati ad effetto serra inclusi nel protocollo di Kyoto.

Non liberare tali gas nell'atmosfera.

Tipo di refrigerante: **R410A**

Valore GWP⁽¹⁾: **1975** ⁽¹⁾ GWP = potenziale di riscaldamento globale

Compilare con inchiostro indelebile,

- ① la carica di refrigerante di fabbrica del prodotto,
- ② la quantità di refrigerante aggiuntiva nel campo e
- ①+② la carica di refrigerante totale

sull'etichetta di carica del refrigerante fornita con il prodotto.

L'etichetta compilata deve essere collocata in prossimità della porta di carica del prodotto (ad esempio, nell'interno del coperchio della valvola d'intercettazione).

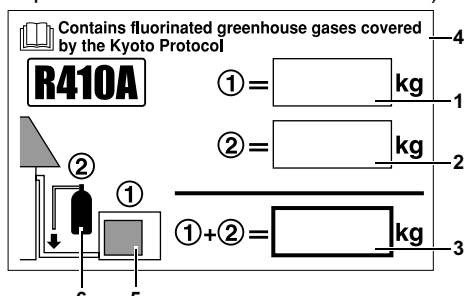

- 1 carica di refrigerante di fabbrica del prodotto: vedi targhetta con il nome dell'unità
- 2 quantità di refrigerante aggiuntiva nel campo (Fare riferimento alle suddette informazioni per quanto concerne la quantità di refrigerante per il rifornimento.)
- 3 carica di refrigerante totale
- 4 Contiene gas fluorurati ad effetto serra inclusi nel protocollo di Kyoto
- 5 unità esterna
- 6 cilindro del refrigerante e collettore di carica

⚠ ATTENZIONE

Malgrado la valvola di arresto sia completamente chiusa, il refrigerante può fuoriuscire lentamente; non lasciare i giunti privi di dado svasato per periodi prolungati.

Posa in opera delle tubazioni del refrigerante

7. Posa in opera delle tubazioni del refrigerante

Precauzioni nel lavoro con le tubazioni

- 1) Proteggere l'estremità aperta del tubo dalla polvere e dall'umidità.
- 2) Tutte le curve dei tubi dovrebbero essere meno angolate possibile: per piegare i tubi utilizzare un attrezzo piegatubi. (Il raggio di piegatuba dovrebbe essere di 30 o 40mm o maggiore.)

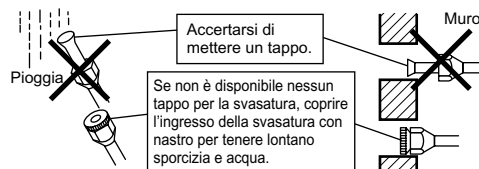

Selezione di materiali di rame e termoisolanti

Quando si utilizzano tubi e raccordi di rame commerciali, osservare le norme seguenti:

- 1) Materiale di isolamento: polietilene espanso
Potenza di trasferimento del calore: da 0,041 a 0,052W/mK (da 0,035 a 0,045kcal/mh°C)
La temperatura della superficie dei tubi del gas refrigerante raggiunge un massimo di 110°C.
Scegliere materiali termoisolanti che sopportino questa temperatura.
- 2) Accertarsi di isolare sia la tubazione del gas che quella del liquido e di attenersi alle dimensioni di isolamento riportate sotto.

Diametro tubo	Isolante tubo
D.E.: 6,4mm / spessore: 0,8mm	D.I.: 8-10mm / spessore: 10mm min.
D.E.: 9,5mm, 12,7mm / spessore: 0,8mm	D.I.: 12-15mm / spessore: 13mm min.
D.E.: 15,9mm / spessore: 1,0mm	D.I.: 16-20mm / spessore: 13mm min.

- 3) Come tubi del gas e del liquido refrigerante, usare tubi distinti, termicamente isolati.

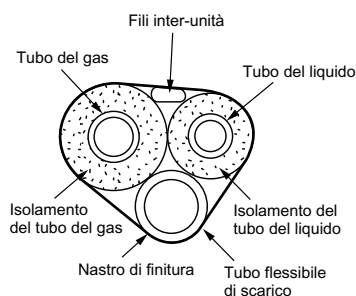

8. Svasatura dell'estremità del tubo

- 1) Tagliare l'estremità del tubo con un utensile da taglio per tubi.
- 2) Rimuovere la bavatura con la superficie tagliata rivolta verso il basso, in modo che i trucioli non entrino nel tubo.
- 3) Mettere il dado per svasatura sul tubo.
- 4) Svasare il tubo.
- 5) Controllare che la svasatura sia stata effettuata in modo corretto.

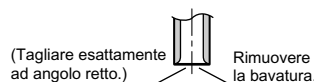

Svasatura				
Impostare esattamente nella posizione mostrata sotto.				
Morsa	Attrezzatura per svasatura R410A		Attrezzatura per svasatura tradizionale	
	Tipo a innesto	Tipo a innesto (Tipo rigido)	Tipo con dado ad alette (Tipo imperiale)	
A	0-0,5mm	1,0-1,5mm	1,5-2,0mm	

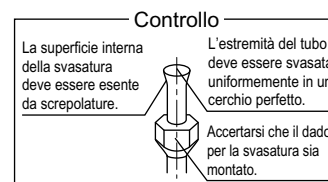

⚠ PERICOLO

- 1) Non applicare olio minerale sulla parte svasata.
- 2) Evitare che dell'olio minerale penetri nel sistema in quanto ridurrebbe la durata di vita delle unità.
- 3) Non riutilizzare tubi già usati in precedenti installazioni. Utilizzare solo parti originali consegnate con l'unità.
- 4) Per mantenere nelle migliori condizioni il sistema per l'intera durata di vita non bisogna installare un deumidificatore sull'unità a R410A.
- 5) Il materiale di deumidificazione potrebbe dissolvere e danneggiare il sistema.
- 6) Una svasatura incompleta può causare perdite di gas refrigerante.

Come Utilizzare i Riduttori

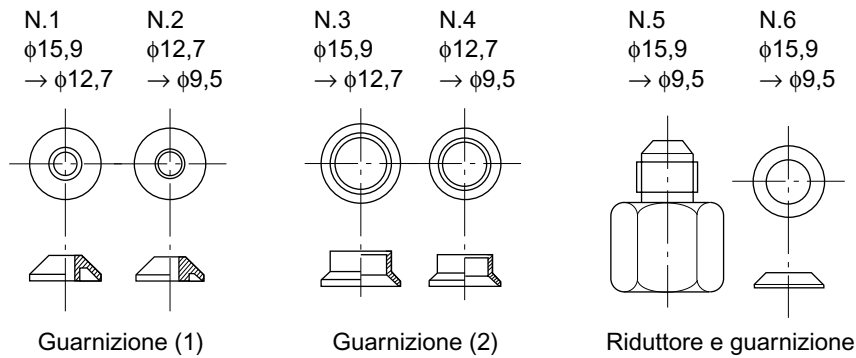

Utilizzare i riduttori forniti con l'unità come descritto nel seguito.

1) Connessione di un tubo di $\phi 12,7$ ad una porta di connessione di un tubo per gas per $\phi 15,9$:

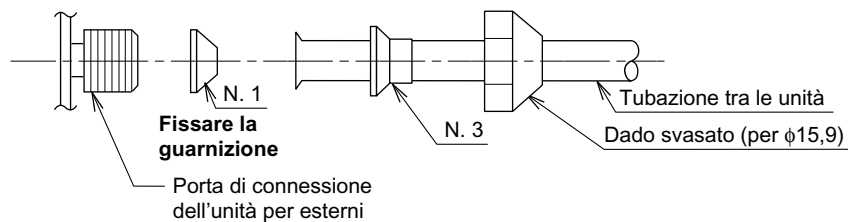

2) Connessione di un tubo di $\phi 9,5$ ad una porta di connessione di un tubo per gas per $\phi 15,9$:

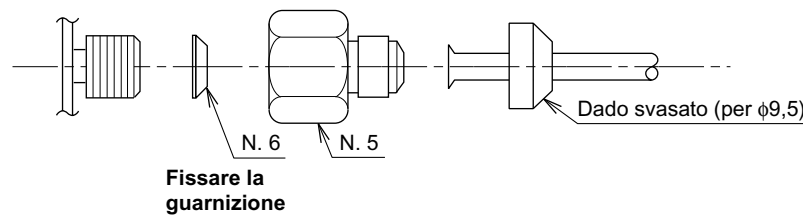

3) Connessione di un tubo di $\phi 9,5$ ad una porta di connessione di un tubo per gas per $\phi 12,7$:

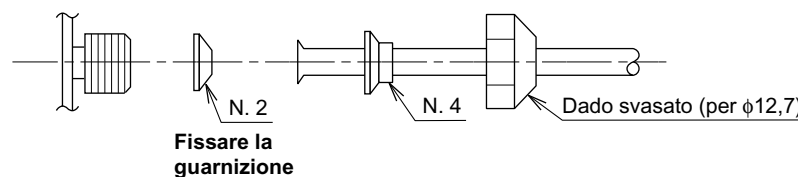

- Nell'utilizzo del gruppo del riduttore mostrato in precedenza, prestare attenzione ad evitare di serrare eccessivamente il dado, altrimenti il tubo più piccolo potrebbe subire danni (circa 2/3-1 il serraggio normale).
- Applicare un rivestimento di olio refrigerante alla porta di connessione filettata dell'unità per esterni dove penetra il dado svasato.
- Utilizzare una chiave appropriata per evitare di danneggiare la filettatura di connessione serrando eccessivamente il dado svasato.

Serraggio dinamometrico del dado svasato	
Dado svasato per $\phi 9,5$	32,7–39,9N·m (333–407kgf·cm)
Dado svasato per $\phi 12,7$	49,5–60,3N·m (505–615kgf·cm)
Dado svasato per $\phi 15,9$	61,8–75,4N·m (630–769kgf·cm)

Operazioni di Evacuamento

Per la salvaguardia dell'ambiente, eseguire la decompressione prima dei trasferimenti o dello smaltimento dell'unità.

- 1) Rimuovere i coprivalvola delle valvole di arresto della fase liquida e di quella gassosa.
- 2) Avviare il funzionamento nella modalità raffreddamento forzato.
- 3) Dopo cinque o dieci minuti, chiudere la valvola di arresto della fase liquida mediante una chiave esagonale.
- 4) Dopo due o tre minuti chiudere la valvola di arresto della fase gassosa e arrestare il funzionamento nella modalità raffreddamento forzato.

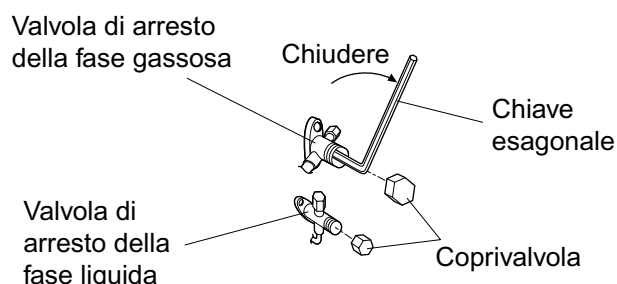

1. Funzionamento forzato

- 1) Ruotare l'interruttore Modalità di funzionamento (SW2) portandolo su "RAFFREDDAMENTO". (Solo per pompa di calore)
- 2) Premere l'interruttore Funzionamento forzato (SW1) per avviare il raffreddamento forzato. Per arrestare il raffreddamento forzato, premere nuovamente l'interruttore Funzionamento forzato (SW1).

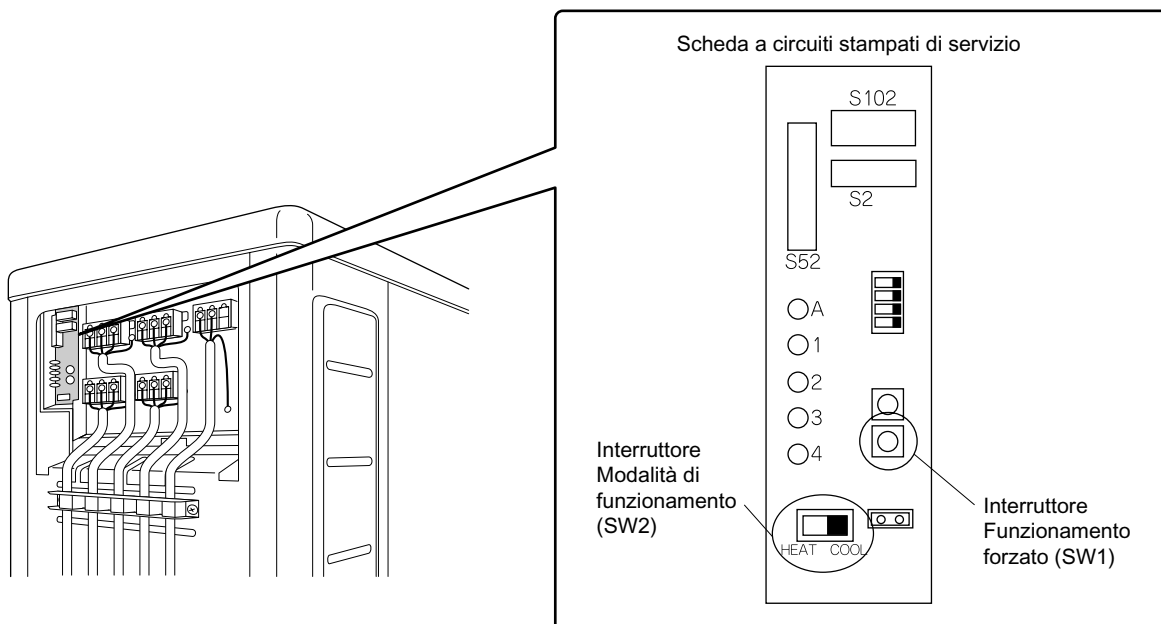

Cablaggio

⚠ PERICOLO

- 1) Non usare fili dotati di varie prese, fili di supporto, prolunghe o collegamenti a stella perché potrebbero provocare un surriscaldamento del circuito con conseguente formazione di scariche elettriche o d'incendio.
- 2) All'interno del prodotto non si devono utilizzare parti elettriche acquistate localmente. (Non collegare l'alimentazione per la pompa di scarico, ecc., alla morsetteria). In caso contrario è possibile provocare folgorazioni o incendi.
- 3) Installare un rivelatore di perdite verso terra elettrica. (Uno capace di sopportare le armoniche d'alta frequenza.) (Quest'unità utilizza un inverter, e pertanto deve essere dotata di un rivelatore di perdite verso terra elettrica capace di sopportare le armoniche d'alta frequenza che altrimenti sarebbero causa di malfunzionamento del rivelatore stesso.)
- 4) Usare un interruttore del tipo a disconnessione di tutti i poli e che abbia una distanza tra i punti di contatto di almeno 3mm.

- Non portare su ON l'interruttore di sicurezza fino al termine del lavoro.

- 1) Spelare l'isolamento dal filo (20mm).
- 2) Collegare i fili all'unità esterna e a quella interna **in modo che i numeri dei morsetti corrispondano**. Serrare saldamente le viti dei morsetti.

A questo scopo si consiglia di utilizzare un cacciavite a testa piatta.

Le viti sono contenute nella confezione della morsetteria.

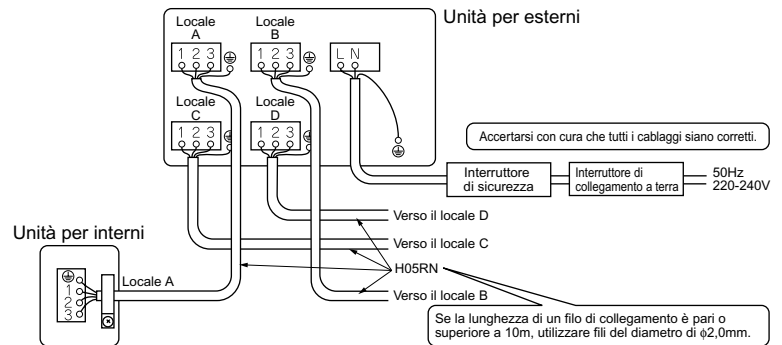

⚠ ATTENZIONE

Quando si collegano i fili alla morsetteria mediante un filo a un solo conduttore, accertarsi di effettuare l'arricciatura.

I problemi di posa in opera possono causare surriscaldamenti e incendi.

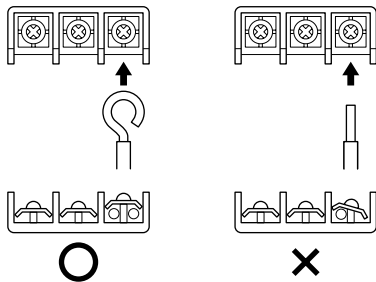

- **Installazione del terminale di terra elettrica**
Installare il morsetto rotondo a grinze seguendo il metodo seguente.

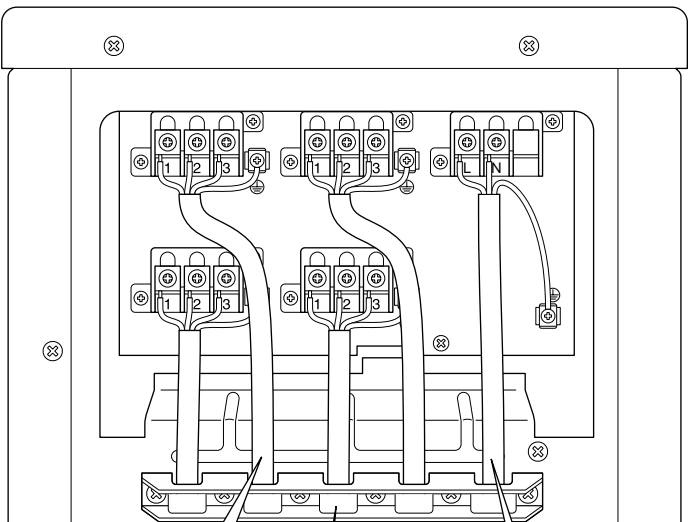
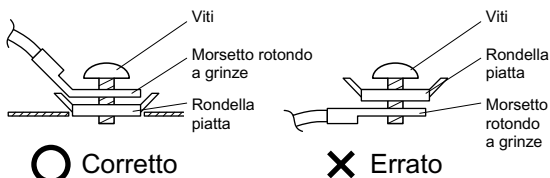

Sagomare i fili in modo da non causare il sollevamento dello sportello di servizio o di altri componenti strutturali.

Utilizzare i fili specificati e collegarli saldamente.

Fissare saldamente i collegamenti elettrici di diramazione utilizzando **le 4 viti in dotazione**, come mostrato nella figura.
Fissare saldamente, accertandosi che i morsetti non siano soggetti a forze esterne.

- 3) Tirare il filo e accertarsi che non si scollegi, quindi fissarlo in posizione mediante un fermafili.

■ Terra

Questo condizionatore d'aria deve essere collegato a terra.

Per il collegamento alla terra, seguire lo standard locale in vigore per le installazioni elettriche.

Impostazione del Locale Prioritario

- Per utilizzare l'Impostazione del locale prioritario occorre effettuare alcune impostazioni iniziali al momento dell'installazione dell'unità. Illustrare al cliente l'Impostazione del locale prioritario come descritto nel seguito, e verificare se il cliente desidera utilizzare tale impostazione.

Ciò risulta pratico nelle camere degli ospiti e nel soggiorno.

1. Informazioni sull'Impostazione del locale prioritario

L'unità interna per la quale viene effettuata l'Impostazione del locale prioritario ha la precedenza nei seguenti casi.

1-1. Priorità della modalità di funzionamento

Assume la precedenza la modalità di funzionamento dell'unità interna per la quale si effettua l'Impostazione del locale prioritario. Se l'unità interna impostata è in funzione, tutte le altre unità interne cessano di funzionare e commutano alla modalità di attesa in base alla modalità di funzionamento dell'unità interna impostata.

1-2. Priorità durante il funzionamento ad alta potenza

Se l'unità interna per la quale è stata effettuata l'Impostazione del locale prioritario funziona ad alta potenza, la capacità delle altre unità interne risulta ridotta in qualche misura. L'alimentazione assegna la precedenza all'unità interna per la quale è stata effettuata l'Impostazione del locale prioritario.

1-3. Priorità di Funzionamento a basso regime

Impostando per l'unità interna il funzionamento a basso regime, l'unità esterna funziona anch'essa a basso regime.

Scheda a circuiti stampati di servizio

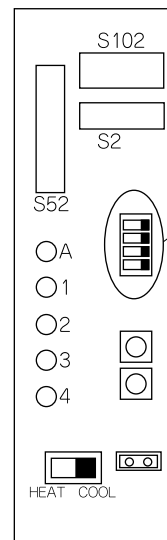

Interruttore di impostazione del locale prioritario (SW4)

Procedura di impostazione

Fare scorrere nella posizione ON l'interruttore corrispondente alla tubazione collegata all'unità interna da impostare (il locale A nella figura sottostante).

Una volta ultimate le impostazioni, ripristinare l'alimentazione.

Accertarsi di impostare un solo locale

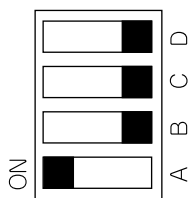

Impostazione della modalità Notturna a basso regime

- Se si intende utilizzare la modalità Notturna a basso regime, occorre effettuare alcune impostazioni iniziali al momento dell'installazione dell'unità. Illustrare al cliente la modalità Notturna a basso regime come descritto nel seguito, e verificare se il cliente desidera utilizzarla.

Informazioni sulla modalità Notturna a basso regime

La funzione di modalità Notturna a basso regime riduce il rumore prodotto dal funzionamento dell'unità esterna durante le ore notturne. Questa funzione è utile se il cliente teme che il rumore di funzionamento disturbi i vicini.

Se è attivata la modalità Notturna a basso regime, tuttavia, la capacità di raffreddamento/riscaldamento si riduce.

Procedura di impostazione

Rimuovere l'interruttore a ponticello SW5.

Una volta ultimate le impostazioni, ripristinare l'alimentazione.

NOTA:

Installare come descritto nel seguito l'interruttore a ponticello rimosso. Esso è necessario per disabilitare in seguito questa impostazione.

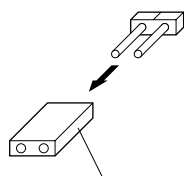

Interruttore a ponticello

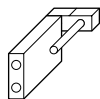

Dopo la rimozione

Scheda a circuiti stampati di servizio

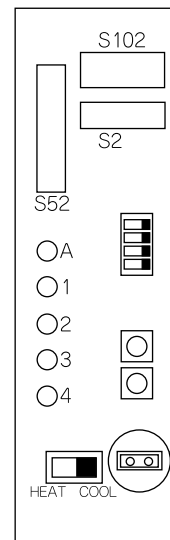

Interruttore di impostazione della modalità Notturna a basso regime (SW5)

Blocco della modalità RAFFREDDAMENTO/RISCALDAMENTO <S15> (solo unità con pompa di riscaldamento)

- Utilizzare il connettore S15 per impostare l'unità al solo raffreddamento o al solo riscaldamento. L'impostazione al solo riscaldamento (H) pone in cortocircuito i pin 1 e 3 del connettore <S15>. L'impostazione al solo raffreddamento (C) pone in cortocircuito i pin 3 e 5 del connettore <S15>. Le seguenti specifiche valgono per i pin e l'alloggiamento del connettore.

Prodotti JST Alloggiamento: VHR-5N
Pin: SVH-21T-1,1

Notare che il funzionamento forzato è possibile anche in modalità RAFFREDDAMENTO/RISCALDAMENTO.

Modalità RAFFREDDAMENTO (C)

Modalità RISCALDAMENTO (H)

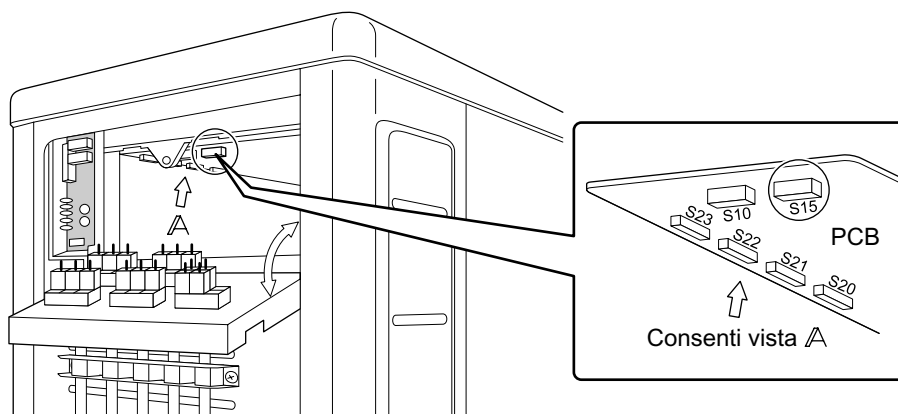
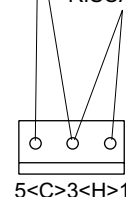

Funzionamento di Prova e Controllo Finale

- Prima di avviare il funzionamento di prova, misurare la tensione dal lato del primario dell'interruttore di sicurezza, verificando che essa sia pari a 220-240V.
- Verificare che tutte le valvole di arresto del liquido e del gas siano completamente aperte.
- Controllare che tutti i collegamenti elettrici e le tubazioni corrispondano. Il controllo degli errori dei collegamenti elettrici può rivelarsi pratico per i collegamenti elettrici sotto traccia e di altro tipo che non possono essere controllati direttamente.

1. Controllo degli errori dei collegamenti elettrici

- Questo prodotto è in grado di correggere automaticamente gli eventuali errori dei collegamenti elettrici.
- Premere l'interruttore "Controllo degli errori dei collegamenti elettrici" presente sulla scheda a circuiti stampati di monitoraggio manutenzione dell'unità esterna. A seconda delle condizioni atmosferiche esterne, tuttavia, l'interruttore Controllo degli errori dei collegamenti elettrici non è operativo per circa un minuto dal momento in cui si attiva (ON) l'interruttore di sicurezza (si veda la NOTA 2). Gli eventuali errori presenti nei collegamenti elettrici vengono corretti entro un tempo compreso fra 10-15 minuti dal momento in cui si preme l'interruttore.

I LED di monitoraggio indicano se la correzione è possibile o no, come mostrato nella tabella che segue. Per ulteriori dettagli sul significato delle indicazioni dei LED, fare riferimento alla guida per l'assistenza tecnica.

Scheda a circuiti stampati di servizio

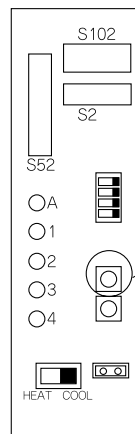

Interruttore Controllo degli errori dei collegamenti elettrici (SW3)

Se non la correzione automatica risulta impossibile, controllare i collegamenti elettrici e le tubazioni dell'unità interna nel modo tradizionale.

LED	1	2	3	4	Messaggio
Stato	Tutti lampeggianti				Correzione automatica impossibile
	Lampeggianti uno dopo l'altro				Correzione automatica completata
	☀️ (Uno o più dei LED da 1 a 4 sono accesi)				Arresto anomalo [NOTA 4]

Esempio di collegamento elettrico corretto

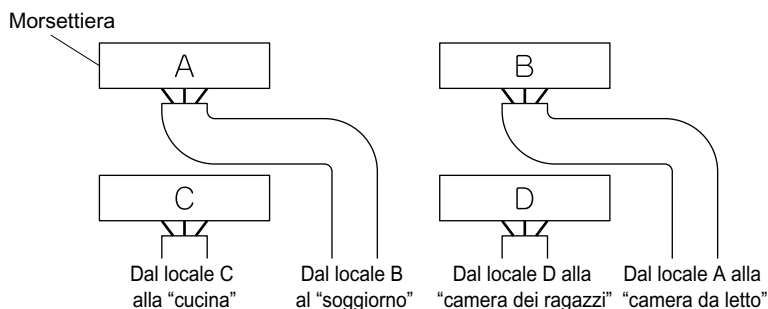

* La figura a sinistra mostra i collegamenti elettrici di diramazione.



Controllo degli errori dei collegamenti elettrici

Sequenza di accensione dei LED dopo una correzione dei collegamenti elettrici

Ordine di lampeggio dei LED: 2 → 1 → 3 → 4

NOTA:

- 1) Nel caso di due camere, i LED 3 e 4 non vengono visualizzati, mentre nel caso di 3 camere non viene visualizzato il LED 4.
- 2) La funzione di controllo degli errori dei collegamenti elettrici non è operativa se la temperatura dell'aria esterna è **pari o inferiore a 5°C**.
- 3) Al termine del controllo degli errori dei collegamenti elettrici, le indicazioni dei LED rimangono visualizzate fino all'avvio del funzionamento normale. Ciò è normale.
- 4) Seguire le procedure di diagnosi del prodotto. (Controllare la targhetta situata sotto la valvola di arresto.)

2. Funzionamento di prova e controllo finale

- 1) Per provare il funzionamento di raffreddamento, impostare il valore di temperatura più basso. Per provare il funzionamento di riscaldamento, impostare il valore di temperatura più alto. (A seconda della temperatura del locale è possibile che si riesca a provare soltanto la modalità di riscaldamento o quella di raffreddamento (ma non entrambe).)
- 2) Dopo l'arresto dell'unità, essa non riprende a funzionare (in raffreddamento o riscaldamento) per circa 3 minuti.
- 3) Durante il funzionamento di prova, controllare anzitutto singolarmente il funzionamento di ciascuna unità, quindi quello simultaneo di tutte le unità interne.
Controllare sia il funzionamento di riscaldamento, sia quello di raffreddamento.
- 4) Dopo avere lasciato in funzione l'unità per circa 20 minuti, misurare la temperatura all'ingresso e all'uscita dell'unità. Se i valori misurati sono superiori a quelli mostrati nella tabella che segue, essi sono normali.

	Raffreddamento	Riscaldamento
Differenza di temperatura fra l'ingresso e l'uscita	Circa 8°C	Circa 20°C

(Il caso di funzionamento in un locale)

- 5) Durante il funzionamento di raffreddamento, sulla valvola di arresto del gas o su altri componenti può formarsi della brina. Ciò è normale.
- 6) Fare funzionare le unità interne secondo le indicazioni del manuale d'uso in dotazione, controllando che il loro funzionamento sia normale.

3. Voci da controllare

Voce di controllo	Conseguenze del guasto	Controllo
Le unità interne sono installate saldamente?	Cadute, vibrazioni e rumore	
È stato effettuato il controllo delle perdite di gas?	Assenza di raffreddamento e riscaldamento	
È stato realizzato un isolamento termico completo (tubi del gas, tubi del liquido e parti interne della prolunga del tubo flessibile di scarico)?	Perdite di acqua	
Lo scarico è fissato saldamente?	Perdite di acqua	
I collegamenti del filo di messa a terra sono solidi?	Pericolo in caso di guasto della messa a terra	
I fili dei collegamenti elettrici sono collegati correttamente?	Assenza di raffreddamento e riscaldamento	
I collegamenti elettrici sono conformi alle specifiche?	Guasti di funzionamento, incendi	
Gli ingressi/le uscite delle unità interne ed esterne sono liberi da ostruzioni? Le valvole di arresto sono aperte?	Assenza di raffreddamento e riscaldamento	
I contrassegni dei collegamenti elettrici e delle tubazioni di ciascuna unità interna corrispondono (locale A, locale B e così via)?	Assenza di raffreddamento e riscaldamento	
L'impostazione del locale prioritario è stata effettuata per 2 o più locali?	L'impostazione del locale prioritario non funziona.	

■ ATTENZIONE

- 1) Il cliente ha azionato direttamente l'unità avvalendosi del manuale in dotazione all'unità interna? Illustrare al cliente le modalità corrette di funzionamento dell'unità (in particolare la pulizia dei filtri dell'aria, le procedure di funzionamento e la regolazione della temperatura).
- 2) Anche quando non è in funzione, il condizionatore d'aria consuma una certa quantità di energia elettrica. Se il cliente prevede di non utilizzare l'unità subito dopo l'installazione, portare su OFF l'interruttore di protezione per evitare sprechi di elettricità.
- 3) Se è stata introdotta una carica supplementare di refrigerante a causa della lunghezza delle tubazioni, indicare la quantità supplementare aggiunta sull'etichetta presente sul lato posteriore del coperchio della valvola di arresto.

DAIKIN INDUSTRIES, LTD.

Head office:
Umeda Center Bldg., 2-4-12, Nakazaki-Nishi,
Kita-ku, Osaka, 530-8323 Japan

Tokyo office:
JR Shinagawa East Bldg., 2-18-1, Konan,
Minato-ku, Tokyo, 108-0075 Japan
http://www.daikin.com/global_ac/

DAIKIN EUROPE NV

Zandvoordestraat 300, B-8400 Oostende, Belgium



Two-dimensional bar code is a code for manufacturing.

3P164392-2J M05B110E (0710) HT