



# Інструкція зі встановлення

## Настінний кондиціонер повітря Daikin



**FTXF20F5V1B**  
**FTXF25F5V1B**  
**FTXF35F5V1B**  
**FTXF42F5V1B**

Інструкція зі встановлення  
Настінний кондиціонер повітря Daikin

Українська

## Зміст

<b>1 Про документацію</b>	<b>2</b>
1.1 Про цей документ .....	2
<b>2 Особливі вказівки з техніки безпеки для установника</b>	<b>2</b>
<b>3 Про пакування</b>	<b>4</b>
3.1 Внутрішній блок .....	4
3.1.1 Вилучення комплектуючих аксесуарів з внутрішнього блоку .....	5
<b>4 Про пристрій</b>	<b>5</b>
4.1 Складові частини системи .....	5
4.2 Експлуатаційний діапазон .....	5
4.3 Про бездротову локальну мережу .....	5
4.3.1 Заходи безпеки при використанні бездротової мережі .....	5
4.3.2 Основні параметри .....	5
<b>5 Встановлення блоку</b>	<b>6</b>
5.1 Підготовка місця встановлення .....	6
5.1.1 Вимоги до місця встановлення внутрішнього блоку .....	6
5.1.2 Додаткові вимоги до місця встановлення зовнішнього блоку у холодному кліматі .....	6
5.2 Відкриття внутрішнього блоку .....	6
5.2.1 Зняття передньої панелі .....	6
5.2.2 Встановлення передньої панелі .....	6
5.2.3 Зняття передньої решітки .....	6
5.2.4 Встановлення передньої решітки .....	7
5.2.5 Зняття кришки клемної коробки електричної проводки .....	7
5.2.6 Відкриття кришки для обслуговування .....	7
5.3 Встановлення внутрішнього блоку .....	7
5.3.1 Встановлення монтажної пластини .....	7
5.3.2 Свердління отвору в стіні .....	8
5.3.3 Зняття кришки отвору для трубки .....	8
5.3.4 Забезпечення дренажу .....	9
<b>6 Під'єднання трубок</b>	<b>10</b>
6.1 Підготовка трубок холодоагенту .....	10
6.1.1 Вимоги стосовно трубок холодоагенту .....	10
6.1.2 Ізоляція трубопроводу холодоагенту .....	10
6.2 Під'єднання трубки холодоагенту .....	10
6.2.1 Інструкції щодо підключення трубопроводу холодоагенту .....	10
6.2.2 Під'єднання трубки холодоагенту до внутрішнього блоку .....	11
6.3 Перевірка трубок холодоагенту .....	11
6.3.1 Перевірка на відсутність течі .....	11
6.3.2 Вакуумне осушування .....	11
<b>7 Підключення електрообладнання</b>	<b>11</b>
7.1 Технічні дані стандартних компонентів проводки .....	12
7.2 Під'єднання електричної проводки до внутрішнього блоку ..	12
<b>8 Завершення встановлення внутрішнього блоку</b>	<b>13</b>
8.1 Ізоляція зливного трубопроводу, трубок холодоагенту та з'єднувального кабелю .....	13
8.2 Прокладення трубок через отвір у стіні .....	13
8.3 Закріплення пристрою на монтажній пластині .....	13
<b>9 Конфігурація</b>	<b>13</b>
9.1 Зміна каналу приймача інфрачервоних сигналів внутрішнього блоку .....	13
<b>10 Введення в експлуатацію</b>	<b>14</b>

10.1 Контрольний перелік перевірок перед введенням в експлуатацію .....	14
10.2 Виконання пробного запуску .....	14
10.2.1 Виконання пробного запуску взимку .....	15

**11 Утилізація 15****12 Технічні дані 16**

12.1 Монтажна схема .....	16
12.1.1 Пояснення до уніфікованої монтажної схеми .....	16

**1 Про документацію****1.1 Про цей документ****ІНФОРМАЦІЯ**

Переконайтеся в тому, що у користувача є друкована документація, та попросіть користувача зберегти цю документацію для подальшого використання.

**Цільова аудиторія**

Уповноважені монтажники

**ІНФОРМАЦІЯ**

Цей пристрій мають використовувати компетентні або навчені користувачі у магазинах, на підприємствах легкої промисловості й на фермах, або неспеціалісти у комерційних та побутових цілях.

**Комплект документації**

Цей документ входить до комплекту документації. Повний комплект містить наступні матеріали:

- **Загальні заходи безпеки:**
  - Вказівки з безпеки, з якими **ОБОВ'ЯЗКОВО** потрібно ознайомитися перед встановленням системи
  - Формат: Папір (див. у ящику внутрішнього блоку)
- **Інструкція зі встановлення внутрішнього блоку:**
  - Інструкції зі встановлення
  - Формат: Папір (див. у ящику внутрішнього блоку)
- **Довідник зі встановлення:**
  - Підготовка встановлення, рекомендовані методи, довідкові дані...
  - Формат: Електронні документи за адресою <https://www.daikin.eu>. Для пошуку моделі скористайтеся функцією пошуку 🔍.

Найновіша редакція документації, яка надається, розміщена на регіональному вебсайті Daikin та у дилера.

Оригінальний текст інструкції складено англійською мовою. Текст, наданий іншими мовами, є перекладом.

**Технічні дані**

- **Додатковий набір** найновіших технічних даних доступний на регіональному веб-сайті Daikin (у загальному доступі).
- **Повний набір** найновіших технічних даних доступний в мережі Daikin Business Portal (потрібна автентифікація).

**2 Особливі вказівки з техніки безпеки для установника**

Обов'язково дотримуйтеся наступних правил і вказівок з техніки безпеки.

Встановлення пристрою (див. "5 Встановлення блоку" ▶ 6))



### ЗАСТЕРЕЖЕННЯ

Встановлення виконує відповідальна особа. Матеріали та спосіб встановлення має відповідати вимогам діючого законодавства. У Європі діє стандарт EN378.

Місце розташування (див. "5.1 Підготовка місця встановлення" ▶ 6))



### ОБЕРЕЖНО

- Перевірте, чи може місце встановлення витримати вагу пристрою. Неякісне встановлення може становити небезпеку. Воно також може призвести до вібрацій або незвичного шуму при роботі.
- Залиште достатньо місця для обслуговування.
- НЕ встановлюйте пристрій у контакті зі стелею або стіною, оскільки це може викликати вібрації.



### ЗАСТЕРЕЖЕННЯ

Пристрій слід зберігати у приміщенні, у якому відсутні постійно працюючі джерела запалювання (наприклад, джерела відкритого вогню, працюючі газові обігрівачі або електрообігрівачі відкритого типу).

Під'єднання трубок холодоагенту (див. "6.2 Під'єднання трубки холодоагенту" ▶ 10))



### ОБЕРЕЖНО

- Забороняється паяти або зварювати на місці пристрої, у яких при перевезенні завантажено холодоагент R32.
- При встановленні холодильної системи з'єднання деталей з щонайменше одним блоком, у який завантажено холодоагент, здійснюється за дотриманням наступних вимог: Всередині приміщення, у якому знаходяться люди, не можуть знаходитися тимчасові з'єднання для трубопроводів холодоагенту R32, за винятком з'єднань на місці, які безпосередньо з'єднують внутрішній блок та трубопроводи. З'єднання на місці, які безпосередньо з'єднують трубопроводи та внутрішні блоки, мають бути тимчасовими.



### УВАГА

- Використовуйте конусну гайку, встановлену на пристрій.
- Щоб попередити витіки газоподібного холодоагенту, нанесіть холодинне масло ЛИШЕ на внутрішню поверхню конусу. Використовуйте холодинну оливу для R32 (FW68DA).
- ЗАБОРОНЯЄТЬСЯ повторно застосовувати кріплення.



### УВАГА

- Не змащуйте конусну частину мінеральною оливою.
- ЗАБОРОНЯЄТЬСЯ застосовувати трубки, які були у використанні.
- Ніколи не встановлюйте сушарку на цей пристрій, оскільки він працює з холодоагентом R32, а сушарка може зменшити строк його експлуатації. Висушений матеріал може розчинитися та пошкоджувати систему.



### ЗАСТЕРЕЖЕННЯ

Перш ніж запустити компресор, надійно закріпіть трубопровід. Якщо трубки для холодоагенту НЕ під'єднано, а запірний клапан відкрито під час роботи компресора, буде засмоктуватися повітря. Це спричинить надмірний тиск під час циклу охолодження, що може призвести до пошкодження обладнання та навіть травм.



### ОБЕРЕЖНО

- Неналежне вальцювання може спричинити витіки газоподібного холодоагенту.
- ЗАБОРОНЯЄТЬСЯ повторно застосовувати конуси. Застосовуйте нові конуси, щоб запобігти витікам газоподібного холодоагенту.
- Застосовуйте конусні гайки, що входять у комплект пристрою. При застосуванні інших конусних гайок можливі витіки газоподібного холодоагенту.



### ОБЕРЕЖНО

НЕ відкривайте клапани до завершення вальцювання. Це може спричинити витіки газоподібного холодоагенту.



### НЕБЕЗПЕКА: РИЗИК ВИБУХУ

ЗАБОРОНЯЄТЬСЯ відкривати запірні крани до завершення вакуумного осушування.

Завантаження холодоагенту (див. Завантаження холодоагенту)



### ЗАСТЕРЕЖЕННЯ

- Холодоагент, що використовується в системі, є помірно вогненебезпечним та за нормальних умов НЕ витікає. Якщо стався витік холодоагенту в приміщенні, при його контакті з вогнем або запальником, нагрівачем або плитою, це може призвести до пожежі, або можуть виділятися шкідливі гази.
- ВИМКНІТЬ всі пристрої нагрівання, провітріть приміщення та зверніться до дилера, в якого ви придбали пристрій.
- НЕ використовуйте пристрій, доки відповідальна за сервісне обслуговування особа не підтвердить завершення ремонту компонента, на якому стався витік холодоагенту.



### ЗАСТЕРЕЖЕННЯ

- Лише R32 можна використовувати як холодоагент. Інші речовини можуть призвести до вибухів та нещасних випадків.
- R32 містить фторовмісні парникові гази. Його значення потенціалу глобального потепління (ПГП) дорівнює 675. НЕ МОЖНА викидати ці гази в атмосферу.
- При заправці холодоагенту ЗАВЖДИ застосовуйте захисні рукавиці та окуляри.



### УВАГА

Для запобігання поломці компресора ЗАБОРОНЯЄТЬСЯ завантажувати до системи більше зазначеної кількості холодоагенту.



### ЗАСТЕРЕЖЕННЯ

ЗАБОРОНЯЄТЬСЯ без захисту торкатися холодоагенту у разі його протікання. Можливі тяжкі поранення внаслідок обмороження.

## 3 Про пакування

Підключення електрообладнання (див. "7 Підключення електрообладнання" [р 11])



### ЗАСТЕРЕЖЕННЯ

При встановленні приладу дотримання державних норм прокладання електричної проводки Є ОБОВ'ЯЗКОВИМ.



### ЗАСТЕРЕЖЕННЯ

- Уся проводка МАЄ бути прокладена уповноваженим електриком та МАЄ відповідати державним нормам прокладання електричної проводки.
- Підключіться до фіксованої проводки.
- Всі компоненти, що постачаються на місці, та всі електричні конструкції МАЮТЬ відповідати застосовному законодавству.



### ЗАСТЕРЕЖЕННЯ

- Якщо в джерелі електроживлення відсутня або неправильно підключена нульова фаза, прилад може бути пошкоджено.
- Облаштуйте належне заземлення. НЕ заземлюйте блок на трубопровід водопостачання, розрядник або телефонне заземлення. Невірно виконане заземлення може призвести до ураження електричним струмом.
- Установіть необхідні запобіжники або автоматичні вимикачі.
- Закріпіть електропровідну кабельними стяжками таким чином, щоб кабелі НЕ торкалися гострих країв або труб, особливо на стороні високого тиску.
- НЕ використовуйте змотані дроти, подовжувачі або систему з'єднання зіркою. Вони можуть спричинити перегрівання, ураження електричним струмом або пожежу.
- НЕ встановлюйте фазовипереджувальний конденсатор, оскільки прилад оснащений інвертором. Фазовипереджувальний конденсатор знижує продуктивність та може спричинити вихід приладу із ладу.



### ЗАСТЕРЕЖЕННЯ

Живлення слід ЗАВЖДИ підключати за допомогою багатожильних кабелів.



### ЗАСТЕРЕЖЕННЯ

Встановіть вимикач з повітряною відстанню між контактами не менше 3 мм, здатний виконати відключення всіх полюсів і з можливістю роз'єднання контактів на всіх полюсах при перевищенні напруги категорії III.



### ЗАСТЕРЕЖЕННЯ

З ціллю забезпечення безпеки пошкоджений кабель живлення МАЄ замінити виробник, його представник з сервісного обслуговування або особи достатньої кваліфікації.



### ЗАСТЕРЕЖЕННЯ

НЕ підключайте джерело живлення до внутрішнього блоку. Це може спричинити ураження електричним струмом або пожежу.



### ЗАСТЕРЕЖЕННЯ

- НЕ використовуйте придбані окремо електричні компоненти всередині виробу.
- НЕ встановлюйте відгалуження від клемного блоку для живлення дренажного насоса та іншого обладнання. Це може спричинити ураження електричним струмом або пожежу.



### ЗАСТЕРЕЖЕННЯ

Прокладайте з'єднувальну проводку якнайдалі від мідних трубок без теплоізоляції, оскільки такі трубки можуть дуже сильно нагріватися.



### НЕБЕЗПЕКА: РИЗИК УРАЖЕННЯ ЕЛЕКТРИЧНИМ СТРУМОМ

Джерело живлення приводить у дію всі електричні компоненти (включаючи термістори). ЗАБОРОНЯЄТЬСЯ торкатися їх голіруч.



### НЕБЕЗПЕКА: РИЗИК УРАЖЕННЯ ЕЛЕКТРИЧНИМ СТРУМОМ

Перед обслуговуванням від'єднайте живлення на більше ніж 10 хвилин та виміряйте напругу на клеммах конденсаторів головного контуру або електричних компонентах. Перед тим як можна буде торкатися електричних компонентів, напруга МУСИТЬ бути менше за 50 В постійного струму. Розташування клем див. на монтажній схемі.

Завершення встановлення внутрішнього блоку (див. Завершення встановлення зовнішнього блоку)



### НЕБЕЗПЕКА: РИЗИК УРАЖЕННЯ ЕЛЕКТРИЧНИМ СТРУМОМ

- Система має бути правильно заземленою.
- Перед виконанням обслуговування ВИМКНІТЬ живлення.
- Перед ВМИКАННЯМ живлення встановіть кришку блоку перемикачів.

Введення системи в експлуатацію (див. "10 Введення в експлуатацію" [р 14])



### НЕБЕЗПЕКА: РИЗИК УРАЖЕННЯ ЕЛЕКТРИЧНИМ СТРУМОМ



### НЕБЕЗПЕКА: РИЗИК ОПІКІВ АБО ОБШПАРЮВАННЯ



### ОБЕРЕЖНО

ЗАБОРОНЕНО виконувати пробний запуск під час проведення робіт з внутрішніми блоками.

При виконанні пробного запуску працювати буде НЕ ТІЛЬКИ зовнішній блок, але й під'єднаний внутрішній блок. Працювати з внутрішнім блоком в режимі пробного запуску небезпечно.



### ОБЕРЕЖНО

НЕ вставляйте пальці, стрижні або інші предмети у вхід або вихід повітря. НЕ знімайте захист вентилятора. Вентилятор обертається з великою швидкістю та може призвести до травм.



### ПОПЕРЕДЖЕННЯ: ВОГНЕНЕБЕЗПЕЧНИЙ МАТЕРІАЛ

ПОМІРНО

Холодоагент у цьому пристрої є помірно вогненебезпечним.

## 3 Про пакування

### 3.1 Внутрішній блок



### ІНФОРМАЦІЯ

Наступні ілюстрації є прикладами та можуть НЕ ПОВНІСТЮ відповідати конфігурації вашої системи.

### 3.1.1 Вилучення комплектуючих аксесуарів з внутрішнього блоку

#### 1 Зніміть:

- мішечок для приладдя в нижній частині упаковки,
- монтажну пластину, розташовану на задній стороні внутрішнього блоку.
- запасну наклейку SSID на передній решітці.

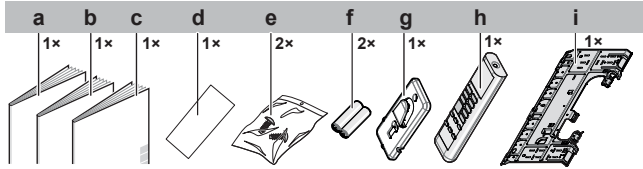

- a Інструкція зі встановлення
- b Інструкція з експлуатації
- c Загальні заходи безпеки
- d Запасна наклейка SSID
- e Гвинт кріплення внутрішнього блоку (M4×12L). Див. розділ "8.3 Закріплення пристрою на монтажній пластині" ▶ 13].
- f Батарея AAA або LR03 (лужна) для пульта користувача
- g Тримач бездротового пульта дистанційного керування (пульта користувача)
- h Бездротовий пульт дистанційного керування (пульт користувача)
- i Монтажна пластина

- 2 Запасна наклейка SSID.** ЗАБОРОНЯЄТЬСЯ викидати запасну наклейку. Тримайте її у надійному місці на випадок, якщо вона знадобиться у майбутньому (напр., у випадку заміни передньої решітки наклейте її на нову передню решітку).

## 4 Про пристрій



**ПОПЕРЕДЖЕННЯ:**  
**ВОГНЕНЕБЕЗПЕЧНИЙ МАТЕРІАЛ**

**ПОМІРНО**

Холодоагент у цьому пристрої є помірно вогненебезпечним.

### 4.1 Складові частини системи



#### ІНФОРМАЦІЯ

Наступні ілюстрації є прикладами та можуть НЕ ПОВНІСТЮ відповідати конфігурації вашої системи.

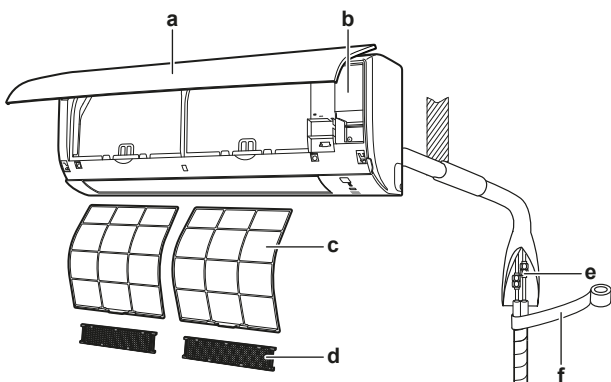

- a Внутрішній блок
- b Люк для обслуговування
- c Повітряний фільтр
- d Дезодоруючий фільтр з титанового апатиту та фільтр з частинками срібла
- e Трубки холодоагенту, зливний шланг та з'єднувальний кабель
- f Ізоляційна стрічка

### 4.2 Експлуатаційний діапазон

Безпечна й ефективна робота пристрою гарантується у наступних діапазонах температури та вологості.

Режим роботи	Експлуатаційний діапазон
Охолодження <sup>(a)/(b)</sup>	<ul style="list-style-type: none"> <li>Зовнішня температура: –10~48 °C DB</li> <li>Температура у приміщенні: 18~32 °C DB</li> <li>Вологість у приміщенні: ≤80%</li> </ul>
Обігрів <sup>(a)</sup>	<ul style="list-style-type: none"> <li>Зовнішня температура: –15~24 °C DB</li> <li>Температура у приміщенні: 10~30 °C DB</li> </ul>
Осушування <sup>(a)</sup>	<ul style="list-style-type: none"> <li>Зовнішня температура: –10~48 °C DB</li> <li>Температура у приміщенні: 18~32 °C DB</li> <li>Вологість у приміщенні: ≤80%</li> </ul>

<sup>(a)</sup> Якщо пристрій виходить за межі експлуатаційного діапазону, захисний пристрій може зупинити роботу системи.

<sup>(b)</sup> При виході пристрою за межі експлуатаційного діапазону можлива конденсація та поява крапель.

### 4.3 Про бездротову локальну мережу

Докладні технічні дані, інструкції з встановлення, методи налаштування, часті питання, сертифікат відповідності та останню версію цього керівництва див. за адресою [app.daikineurope.com](http://app.daikineurope.com).



#### ІНФОРМАЦІЯ: Сертифікат відповідності

- Компанія Daikin Europe N.V. заявляє, що тип радіообладнання у цьому пристрої відповідає вимогам Директиви 2014/53/EU та S.I. 2017/1206: Radio Equipment Regulations 2017.
- Пристрій вважається комбінованим обладнанням за визначенням Директиви 2014/53/EU та S.I. 2017/1206: Radio Equipment Regulations 2017.

### 4.3.1 Заходи безпеки при використанні бездротової мережі

ЗАБОРОНЯЄТЬСЯ застосування поблизу наступного обладнання:

- Медичне обладнання.** Напр. особи з кардіостимуляторами або дефібриляторами. Даний виріб може викликати електромагнітні перешкоди.
- Обладнання автоматичного керування.** Напр. автоматичні двері або обладнання пожежної сигналізації. Даний виріб може викликати несправності у роботі обладнання.
- Мікрохвильові печі.** Вони можуть впливати на роботу бездротових локальних мереж.

### 4.3.2 Основні параметри

Параметр	Значення
Діапазон частот	від 2400 МГц до 2483,5 МГц
Протокол радіозв'язку	IEEE 802.11b/g/n
Радіочастотний канал	1~13
Вихідна потужність	13 дБм
Ефективна випромінювана потужність	15 дБм (11b) / 14 дБм (11g) / 14 дБм (11n)
Джерело живлення	14 В пост. струму / 100 мА

## 5 Встановлення блоку

### 5 Встановлення блоку

#### 5.1 Підготовка місця встановлення



##### ЗАСТЕРЕЖЕННЯ

Пристрій слід зберігати у приміщенні, у якому відсутні постійно працюючі джерела запалювання (наприклад, джерела відкритого вогню, працюючі газові обігрівачі або електрообігрівачі відкритого типу).



##### ЗАСТЕРЕЖЕННЯ

Пристрій з холодоагентом R32 потрібно зберігати таким чином, аби уникнути механічних пошкоджень, у приміщенні з добрим провітрюванням та без постійно працюючих джерел запалювання (приклад: відкрите полум'я, працюючий газовий пристрій або електричний обігрівач). Розмір приміщення має відповідати вимогам у розділі «Загальні заходи безпеки».

#### 5.1.1 Вимоги до місця встановлення внутрішнього блоку



##### ІНФОРМАЦІЯ

Рівень звукового тиску становить менш ніж 70 дБА.

- **Потік повітря.** Ніщо не повинно перекривати потік повітря.
- **Злив.** Потрібно вжити заходів для належного виходу конденсованої води.
- **Теплоізоляція стіни.** Коли температура біля стіни перевищує 30°C та відносна вологість становить 80%, або коли на стіну подається свіже повітря, потрібно встановити додаткову теплоізоляцію (мінімальна товщина 10 мм, поліетиленова піна).
- **Міцність стіни.** Переконайтеся, що стіна або підлога є достатньо міцними, аби витримати вагу пристрою. Якщо у цьому є сумніви, посильте стіну або підлогу перед встановленням пристрою.
- **Відстань до об'єктів навколо.** Встановіть пристрій щонайменше за 1,8 м від підлоги та при розрахунку відстані від стін та стелі враховуйте наступне:

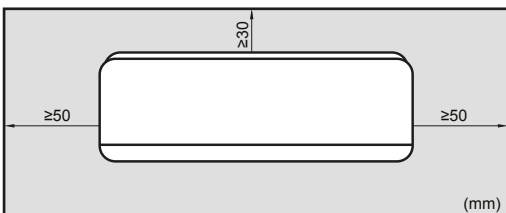

#### 5.1.2 Додаткові вимоги до місця встановлення зовнішнього блоку у холодному кліматі

Захищає зовнішній блок від прямого снігопаду та забезпечує, щоб зовнішній блок НІКОЛИ не був засипаний снігом.

У зонах з великим сніговим навантаженням дуже важливо обрати місце встановлення так, щоб сніг НЕ завдавав негативного впливу пристрою. Якщо можливе бокове снігове навантаження, переконайтеся, що змійовик теплообмінника НЕ зазнає негативного впливу снігу. За необхідності встановіть кришку або укриття від снігу та п'єдестал.

### 5.2 Відкривання внутрішнього блоку

#### 5.2.1 Зняття передньої панелі

- 1 Утримуйте передню панель за виступи з обох боків та відкрийте її.

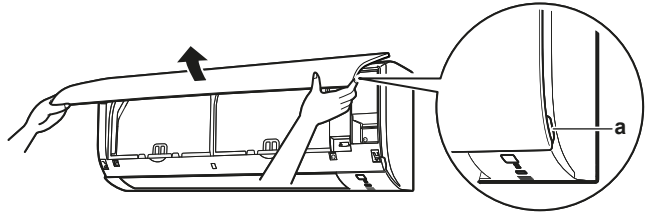

a Виступи панелі

- 2 Зніміть передню панель, зсунувши її вліво або вправо та потягнувши на себе.

**Результат:** Буде від'єднаний держак передньої панелі на 1 стороні.

- 3 Від'єднайте держак передньої панелі з іншого боку у такий самий спосіб.

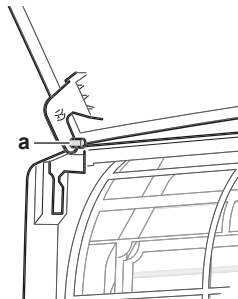

a Держак передньої панелі

#### 5.2.2 Встановлення передньої панелі

- 1 Встановіть передню панель. Встановіть держачи у пази та вставте до упору.
- 2 Повільно закрийте передню панель та натисніть на обидві сторони та по центру.

#### 5.2.3 Зняття передньої решітки



##### ОБЕРЕЖНО

При встановленні або обслуговуванні системи застосовуйте необхідне особисте захисне обладнання (захисні рукавички, захисні окуляри тощо).

- 1 Зніміть передню панель, аби зняти повітряний фільтр.
- 2 Зніміть 2 гвинти (клас 20~35) або 3 гвинти (клас 50~71) з передньої решітки.
- 3 Натисніть на 3 верхні гаки, помічені символом з 3 колами.

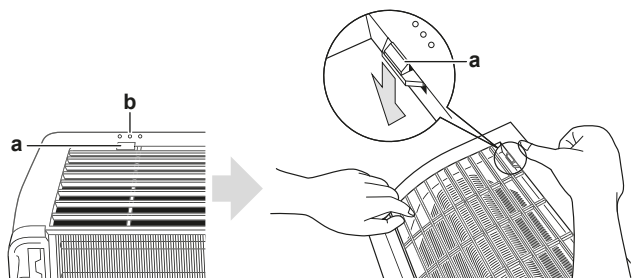

a Верхній гак

b Символ з 3 колами

- 4 Перед зняттям передньої решітки рекомендується відкрити жалюзі.



- 5 Візьміться обома руками під середину передньої решітки та подайте її вгору та потім на себе.

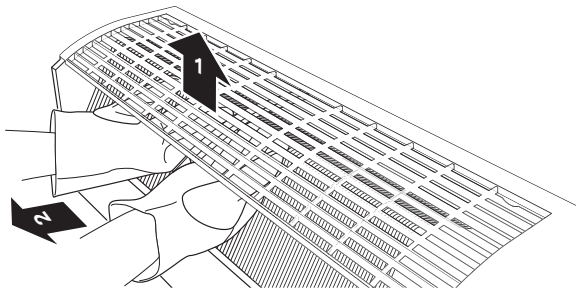

### 5.2.4 Встановлення передньої решітки

- 1 Встановіть передню решітку та надійно зафіксуйте 3 верхні гаки.
- 2 Встановіть 2 гвинта на передню решітку.
- 3 Встановіть повітряний фільтр та передню панель.

### 5.2.5 Зняття кришки клемної коробки електричної проводки

Необхідні умови: Зніміть передню решітку.

- 1 Зніміть 1 гвинт з коробки електричної проводки.
- 2 Відкрийте кришку блоку електричної проводки, потягнувши за виступаючу деталь у верхній частині кришки.
- 3 Звільніть виступ вниз та зніміть кришку клемної коробки електричної проводки.

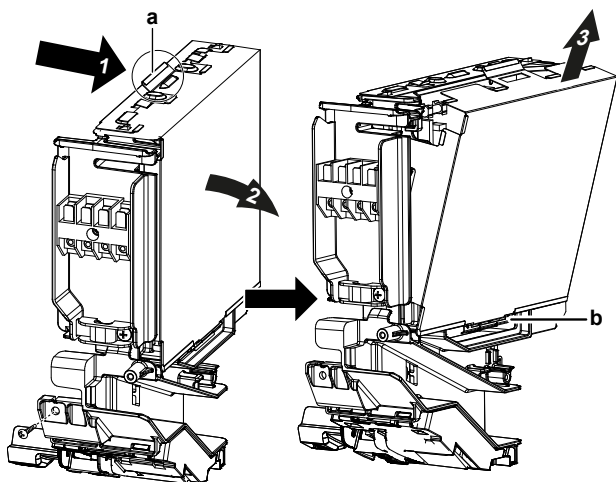

- a Виступаюча деталь у верхній частині кришки  
b Виступ

### 5.2.6 Відкривання кришки для обслуговування

- 1 Зніміть 1 гвинт з кришки для обслуговування.
- 2 Горизонтально витягніть кришку для обслуговування з пристрою.

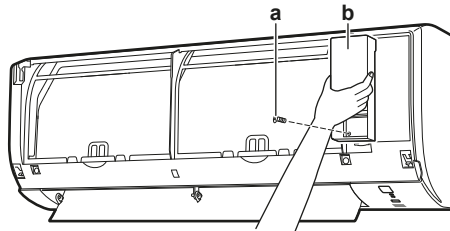

- a Гвинт кришки люка для обслуговування  
b Кришка люка для обслуговування

## 5.3 Встановлення внутрішнього блоку

### 5.3.1 Встановлення монтажної пластини

- 1 Тимчасово встановіть монтажну пластину.
- 2 Вирівняйте монтажну пластину.
- 3 За допомогою рулетки відмітьте на стіні центри точок для свердління. Встановіть кінець рулетки в точці «>».
- 4 Завершіть встановлення, закріпивши монтажну пластину на стіні за допомогою гвинтів M4×25L (слід придбати окремо).

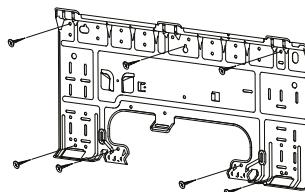

#### ІНФОРМАЦІЯ

Зняту кришку отвору для трубки можна зберігати у відділенні монтажної пластини.

## 5 Встановлення блоку

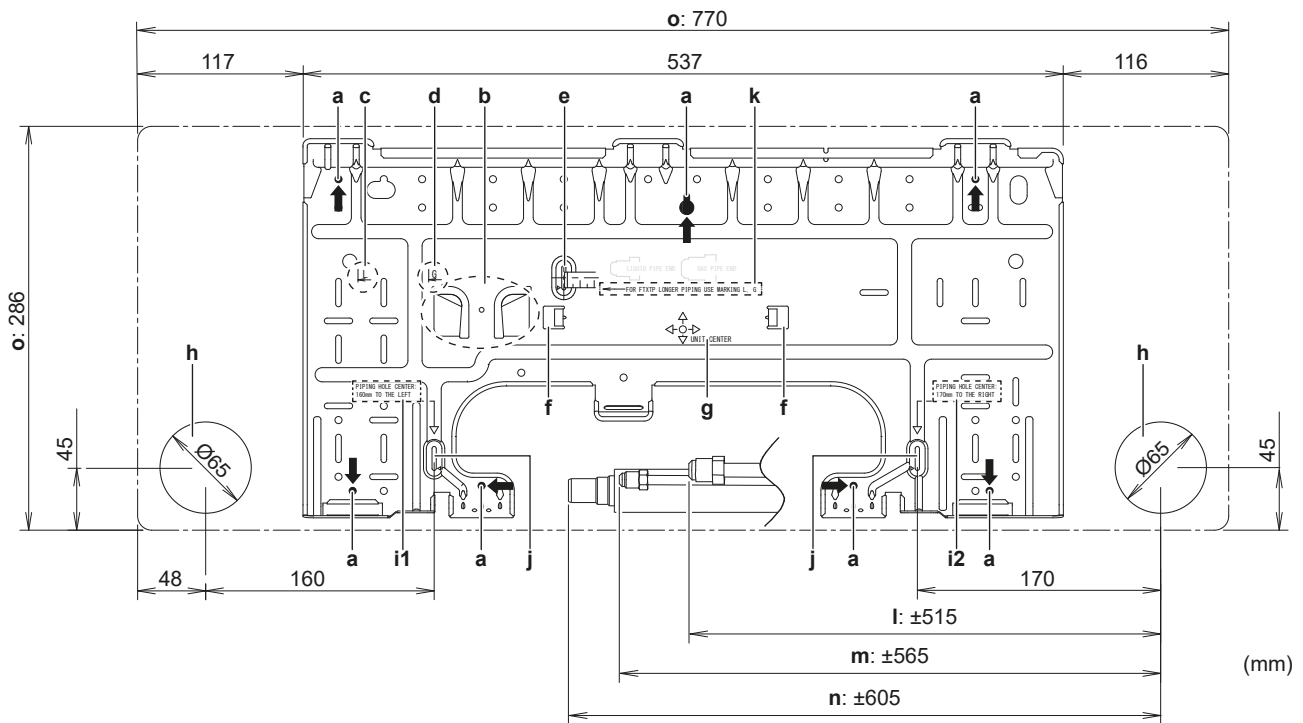

- a Рекомендовані точки кріплення монтажної пластини
- b Відсік для кришки отвору для трубки
- c Кінець трубки рідини
- d Кінець трубки газу
- e Виконайте вимірювання рулеткою, як показано
- f Виступи для встановлення бульбашкового рівня
- g Середина пристрою
- h Отвір для вбудованого трубопроводу  $\varnothing 65$  мм

- i1 Центр отвору для під'єднання: 160 мм ліворуч
- i2 Центр отвору для під'єднання: 170 мм праворуч
- j Положення кінця рулетки в точці «L»»
- k На кінець трубки FTХТР нанесіть маркування «L» та «G»
- l Довжина трубки газової фази
- m Довжина трубки рідкої фази
- n Довжина зливного шлангу
- o Зображення пристрою

### 5.3.2 Свердління отвору в стіні

#### ОБЕРЕЖНО

Якщо стіна містить металічну раму або панель, встановлюйте в стіну вбудовані трубки та кришки для попередження перегрівання, ураження електричним струмом або пожежі.

#### УВАГА

Ущільніть отвори навкруги трубок відповідним матеріалом (слід придбати окремо) для попередження витоків води.

- 1 Пробуріть прохідний отвір розміром 65 мм у стіні так, щоб він нахилився назовні.
- 2 Вставте гільзу у стіновий отвір.
- 3 Встановіть фланець в гільзу.

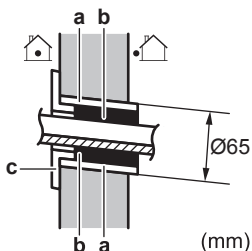

- a Гільза, яка вмуровується в стіну
- b Ущільнювальна маса
- c Фланець для отвору в стіні

- 4 Після завершення встановлення проводки, трубок холодоагенту та зливного трубопроводу **ОБОВ'ЯЗКОВО** ущільніть отвір ущільнювальною масою.

### 5.3.3 Зняття кришки отвору для трубки

#### ІНФОРМАЦІЯ

Для під'єднання трубок праворуч, праворуч вниз, ліворуч або ліворуч вниз **НЕОБХІДНО** зняти кришку отвору для трубки.

- 1 За допомогою лобзика відріжте кришку отвору для трубки з внутрішнього боку передньої решітки.

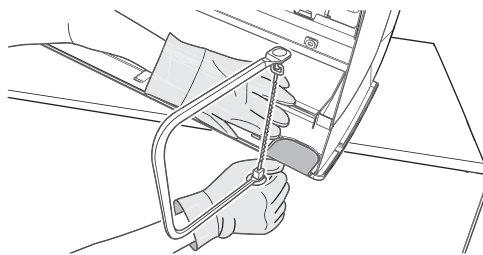

- 2 Зніміть задирки на відрізаній частині за допомогою напівкруглого надфіля.

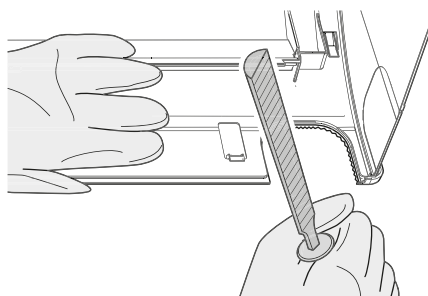





### УВАГА

НЕ застосовуйте щипці для зняття кришки отвору для трубки, оскільки це пошкодить передню решітку.

### 5.3.4 Забезпечення дренажу

Потрібно вжити заходів для належного виходу конденсованої води. Це включає наступні дії:

- Загальні інструкції
- Під'єднання зливного трубопроводу до внутрішнього блоку
- Перевірка на наявність витоків води

#### Загальні інструкції

- **Довжина трубопроводу.** Трубка відведення конденсату має бути якомога короткою.
- **Діаметр труби.** Якщо треба встановити подовження зливного шлангу або вбудованого зливного трубопроводу, використовуйте відповідні компоненти, що відповідають передньому кінцю шлангу.

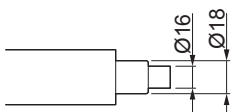

### УВАГА

- Встановіть зливний шланг під нахилом донизу.
- Уловлювачі встановлювати ЗАБОРОНЕНО.
- НЕ занурюйте кінець шлангу у воду.

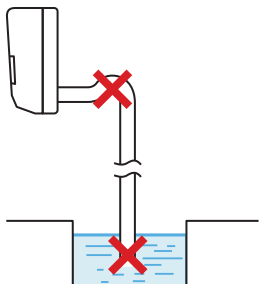

- **Подовжувач зливного шлангу.** Для подовження зливного шлангу застосовуйте окремо придбаний шланг із внутрішнім діаметром Ø16 мм. Обов'язково застосовуйте трубку з теплоізоляцією на частині подовжувача у приміщенні.

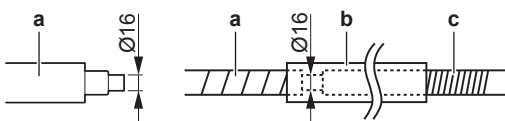

- a Зливний шланг з комплекту внутрішнього блоку
- b Трубка з теплоізоляцією (слід придбати окремо)
- c Подовжувач зливного шлангу

- **Жорстка трубка з полівінілхлориду.** Якщо виконується під'єднання жорсткої трубки з полівінілхлориду (з номінальним діаметром Ø13 мм) безпосередньо до зливного шлангу, як і у випадку вбудованого трубопроводу, використовуйте окремо придбаний зливний фітинг (з номінальним діаметром Ø13 мм).

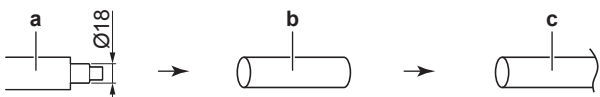

- a Зливний шланг з комплекту внутрішнього блоку
- b Зливний фітинг з номінальним Ø13 мм (слід придбати окремо)
- c Жорстка трубка з полівінілхлориду (слід придбати окремо)

- **Конденсація.** Застосуйте заходів проти конденсації. Ізолюйте весь зливний трубопровід у межах будівлі.

- 1 Вставте зливний шланг у зливний трубопровід, як показано на наступному малюнку, таким чином, аби його НЕ МОЖНА було витягти зі зливного трубопроводу.

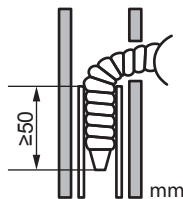

#### Під'єднання трубок праворуч, праворуч позаду або праворуч внизу



#### ІНФОРМАЦІЯ

На заводі трубопровід встановлено з правого боку. Якщо потрібно, зніміть трубопровід з правого боку та встановіть на лівому боці.

- 1 Прикріпіть зливний шланг до нижньої частини трубок холодоагенту за допомогою клейкої вінілової стрічки.
- 2 Обв'яжіть зливний шланг та трубки холодоагенту разом за допомогою ізоляційної стрічки.

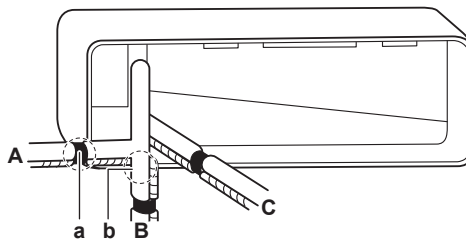

- A Правий трубопровід
- B Правий нижній трубопровід
- C Правий задній трубопровід
- a Для під'єднання трубопроводу з правого боку зніміть кришку отвору для трубки тут
- b Для під'єднання трубопроводу з правого нижнього боку зніміть кришку отвору для трубки тут

#### Під'єднання трубок ліворуч, ліворуч позаду або ліворуч внизу



#### ІНФОРМАЦІЯ

На заводі трубопровід встановлено з правого боку. Якщо потрібно, зніміть трубопровід з правого боку та встановіть на лівому боці.

- 1 Зніміть гвинт фіксації ізоляції на правому боці та зніміть зливний шланг.
- 2 Вийміть пробку дренажного отвору на лівому боці та встановіть її на правий бік.



### УВАГА

Не наносіть масло (холодильне масло) на зливну пробку при вставленні. Це може пошкодити зливну пробку та спричинить витoki з неї.

- 3 Вставте дренажний шланг на лівому боці та затягніть гвинтом фіксації ізоляції для попередження витоків води.

## 6 Під'єднання трубок

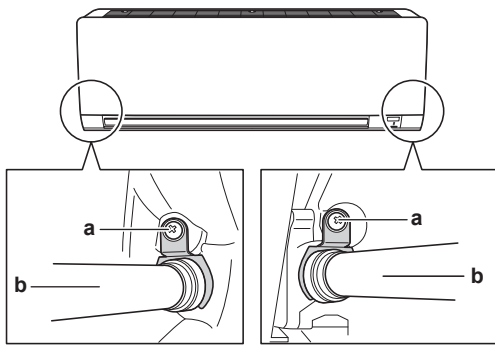

- a Гвинт кріплення ізоляції  
b Шланг відведення конденсату

4 Прикріпіть дренажний шланг до нижньої частини трубок холодоагенту за допомогою клейкої вінілової стрічки.

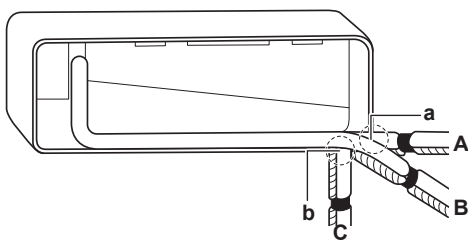

- A Ліве під'єднання  
B Ліве заднє під'єднання  
C Ліве нижнє під'єднання  
a Для під'єднання трубопроводу з лівого боку зніміть кришку отвору для трубки тут  
b Для під'єднання трубопроводу з лівого нижнього боку зніміть кришку отвору для трубки тут

### Перевірка на наявність витоків води

- 1 Зніміть повітряні фільтри.
- 2 Поступово налейте близько 1 л води у лоток для конденсату та перевірте наявність витоків.

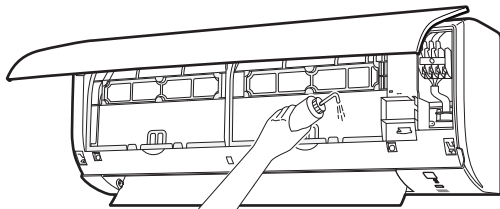

## 6 Під'єднання трубок

### 6.1 Підготовка трубок холодоагенту

#### 6.1.1 Вимоги стосовно трубок холодоагенту



#### УВАГА

Трубки та інші частини під високим тиском мають бути придатними до холодоагенту, який застосовується. Для контакту з холодоагентом застосовуйте безшовні мідні трубки, пасивовані ортофосфорною кислотою.

- Вміст сторонніх матеріалів у трубках (включаючи мастила, застосовані при виробництві) має становити  $\leq 30$  мг/10 м.

#### Діаметр трубопроводу холодоагенту

Застосовуйте такі ж діаметри, як і на з'єднаннях зовнішніх блоків:

Зовнішній діаметр трубок (мм)	
Трубка рідкої фази	Трубка газової фази
Ø6,4 (1/4")	Ø9,5 (3/8")

### Матеріал трубопроводу холодоагенту

#### Матеріал трубопроводу

Безшовна мідь, розкислена фосфорною кислотою

#### Розтрубні з'єднання

Застосовуйте лише відпалений матеріал.

#### Ступінь гартування та товщина матеріалу трубопроводу

Зовнішній діаметр (Ø)	Ступінь гартування	Товщина (t) <sup>(a)</sup>	
6,4 мм (1/4")	Відпалення (O)	$\geq 0,8$ мм	

<sup>(a)</sup> Залежно від застосовного законодавства та максимального робочого тиску пристрою (див. «PS High» на паспортній таблиці пристрою) можуть знадобитися більш товсті трубки.

### 6.1.2 Ізоляція трубопроводу холодоагенту

- У якості теплоізоляційного матеріалу застосовуйте поліетиленову піну:
  - коефіцієнт теплопереносу від 0,041 до 0,052 Вт/мК (от 0,035 до 0,045 ккал/год. кв.м°С)
  - з термостійкістю щонайменше 120°С
- Товщина ізоляції:

Зовнішній діаметр труби (Ø <sub>p</sub> )	Внутрішній діаметр ізоляції (Ø <sub>i</sub> )	Товщина ізоляції (t)
6,4 мм (1/4")	8~10 мм	$\geq 10$ мм

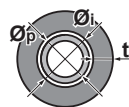

При температурі вище за 30°С та вологості вище за RH 80% товщина теплоізоляційних матеріалів має становити щонайменше 20 мм для запобігання накопиченню конденсату на поверхні ізоляції.

### 6.2 Під'єднання трубки холодоагенту

**НЕБЕЗПЕКА: РИЗИК ОПКІВ АБО ОБШПАРЮВАННЯ**

#### 6.2.1 Інструкції щодо підключення трубопроводу холодоагенту

При з'єднанні труб врахуйте наступне:

- При встановленні конусної гайки покрийте внутрішню поверхню конусу моторною або синтетичною оливою. Підтягніть на 3 або 4 оберти вручну, потім затягніть міцно.

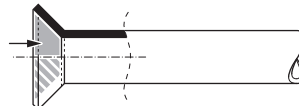

- ЗАВЖДИ застосовуйте 2 гайкових ключі при ослабленні конусної гайки.
- ЗАВЖДИ застосовуйте гайковий та динамометричний ключі при затягненні конусної гайки під час під'єднання трубопроводів. Це запобігає розтріскуванню гайок та витокам.

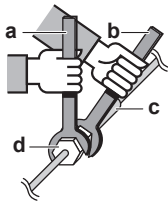

- a Гайковий ключ
- b Ключ
- c Трубне з'єднання
- d Конусна гайка

Діаметр труби (мм)	Момент затягування (Н•м)	Розміри конусу (A) (мм)	Форма конусу (мм)
Ø6,4	15~17	8,7~9,1	
Ø9,5	33~39	12,8~13,2	

### 6.2.2 Під'єднання трубки холодоагенту до внутрішнього блоку



**ПОПЕРЕДЖЕННЯ:** ПОМІРНО ВОГНЕНЕБЕЗПЕЧНИЙ МАТЕРІАЛ

Холодоагент у цьому пристрої є помірно вогненебезпечним.

- **Довжина трубопроводу.** Трубопровід холодоагенту має бути якомога коротким.

- 1 Під'єднуйте трубки холодоагенту до пристрою за допомогою конусних з'єднань.
- 2 Ізоляція трубок холодоагенту, з'єднувального кабелю та зливного шланга внутрішнього блоку виконується наступним чином:

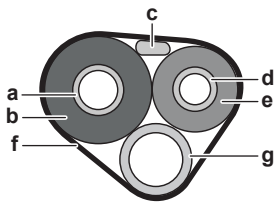

- a Трубка газової фази
- b Теплоізоляція трубки газової фази
- c З'єднувальний кабель
- d Трубка рідкої фази
- e Теплоізоляція трубки рідкої фази
- f Оздоблювальна стрічка
- g Шланг відведення конденсату



#### УВАГА

Ізолюйте всі трубки холодоагенту. Будь-яке непокрите місце може призвести до конденсації.

## 6.3 Перевірка трубок холодоагенту

### 6.3.1 Перевірка на відсутність течі



#### УВАГА

НЕ допускайте перевищення максимального робочого тиску блока (див. PS High на паспортній табличці блока).



#### УВАГА

Використовуйте ТІЛЬКИ рекомендований розчин для випробувань на утворення бульбашок, придбаний у свого оптового постачальника.

НЕ використовуйте мильний розчин:

- Мильна вода може призвести до утворення тріщин в конусних гайках або запірному клапані.
- Мильна вода може містити солі, здатні адсорбувати вологу, яка замерзає при охолодженні трубопроводу.
- Мильна вода містить аміак, який викликає корозію вальцьованих з'єднань (між латунною конусною гайкою і мідною трубою з розтрубом).

- 1 Завантажте у систему газоподібний азот до тиску на манометрі щонайменше 200 кПа (2 бар). Для виявлення невеликих витоків рекомендується доводити тиск до 3000 кПа (30 бар) або більше (залежно від місцевого законодавства).
- 2 Перевірку на витoki слід виконати шляхом нанесення розчину для бульбашкового тесту на всі з'єднання трубопроводу.
- 3 Видаліть весь газоподібний азот.

### 6.3.2 Вакуумне осушування

- 1 Виконайте вакуумування системи до досягнення тиску на колекторі -0,1 МПа (-1 бар).
- 2 Залиште систему на 4-5 хвилин та перевірте тиск:

Якщо тиск...	Тоді...
Не змінюється	У системі немає вологи. Цю процедуру завершено.
Зростає	У системі є волога. Перейдіть до наступного кроку.

- 3 Виконуйте вакуумування системи протягом щонайменше 2 годин до досягнення тиску на колекторі -0,1 МПа (-1 бар).
- 4 Після ВИМКНЕННЯ насоса перевіряйте тиск щонайменше протягом 1 години.
- 5 Якщо цільове значення вакууму НЕ досягнуто або НЕ утримується протягом 1 години, виконайте наступні дії:
  - Повторіть перевірку на витoki.
  - Повторіть вакуумне осушування.

## 7 Підключення електрообладнання



**НЕБЕЗПЕКА:** РИЗИК УРАЖЕННЯ ЕЛЕКТРИЧНИМ СТРУМОМ



#### ЗАСТЕРЕЖЕННЯ

Живлення слід ЗАВЖДИ підключати за допомогою багатожильних кабелів.



#### ЗАСТЕРЕЖЕННЯ

Встановіть вимикач з повітряною відстанню між контактами не менше 3 мм, здатний виконати відключення всіх полюсів і з можливістю роз'єднання контактів на всіх полюсах при перевищенні напруги категорії III.

## 7 Підключення електрообладнання



### ЗАСТЕРЕЖЕННЯ

З ціллю забезпечення безпеки пошкоджені кабель живлення МАЄ замінити виробник, його представник з сервісного обслуговування або особи достатньої кваліфікації.



### ЗАСТЕРЕЖЕННЯ

НЕ підключайте джерело живлення до внутрішнього блоку. Це може спричинити ураження електричним струмом або пожежу.



### ЗАСТЕРЕЖЕННЯ

- НЕ використовуйте придбані окремо електричні компоненти всередині виробу.
- НЕ встановлюйте відгалуження від клемного блоку для живлення дренажного насоса та іншого обладнання. Це може спричинити ураження електричним струмом або пожежу.



### ЗАСТЕРЕЖЕННЯ

Прокладайте з'єднувальну проводку якнайдалі від мідних трубок без теплоізоляції, оскільки такі трубки можуть дуже сильно нагріватися.

### 7.1 Технічні дані стандартних компонентів проводки



#### УВАГА

Рекомендується використовувати суцільні дроти. У разі застосування багатожильних дротів злегка скрутіть жили для щільності кінця з метою безпосереднього з'єднання з клемою або вставлення у круглу обжимну гільзу. Докладну інформацію наведено у «Інструкціях щодо підключення електричної проводки» у довіднику зі встановлення.

Технічні характеристики	
Напруга	220~240 В
Фаза	1 ~
Частота	50 Гц
З'єднувальний кабель	Використовуйте лише сертифіковані дроти з подвійною ізоляцією, розраховані на відповідну напругу.  4-дротовий кабель Щонайменше 1,5 мм <sup>2</sup>

### 7.2 Під'єднання електричної проводки до внутрішнього блоку



#### ЗАСТЕРЕЖЕННЯ

Потрібно вжити достатніх заходів для запобігання проникненню до пристрою невеликих тварин. Коли невеликі тварини торкаються частин під напругою, це може спричинити несправності, задимлення або пожежу.



#### УВАГА

- Проводку живлення необхідно прокласти окремо від з'єднувальної проводки. З'єднувальна проводка та проводка живлення можуть перетинатися, але НЕ МАЮТЬ прокладатися паралельно одна одній.
- Щоб запобігти появі електричних перешкод, відстань між провідниками цих типів МУСИТЬ бути не меншою за 50 мм.

Електричні роботи мають виконуватися згідно з керівництвом з встановлення та місцевими правилами та нормами прокладання електричної проводки.

- Надіньте внутрішній блок на гаки монтажної пластини. Орієнтуйтеся на відмітки «Δ».

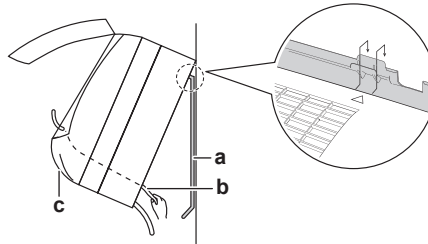

- a Монтажна пластинка (комплектуючі)
- b З'єднувальний кабель
- c Напрямна для проводки

- Відкрийте передню панель та кришку для обслуговування. Див. розділ "5.2 Відкриття внутрішнього блоку" [▶ 6].

- Прокладіть з'єднувальний кабель від зовнішнього блоку через прохідний отвір у стіні, задню частину внутрішнього блоку та передню панель.

**Примітка:** Якщо з'єднувальний кабель було зачищено заздалегідь, оберніть кінці ізоляційною стрічкою.

- Загніть кінець кабелю вгору.

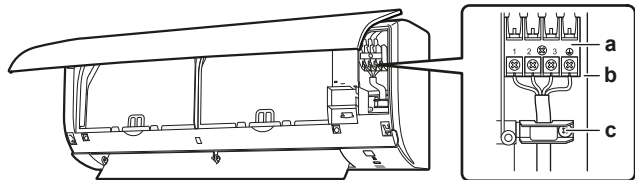

- a Клемний блок
- b Блок електричних компонентів
- c Затискач кабелів

- Зачистіть кінці дротів приблизно на 15 мм.
- Колір дротів має відповідати номерам виводів на клемному блоці внутрішнього блоку та щільно зафіксуйте дроти на відповідних гвинтових виводах.
- Під'єднайте дрот заземлення до відповідного виводу.
- Надійно зафіксуйте дроти гвинтовими виводами.
- Потягніть за дроти, щоб переконаватися, що вони надійно закріплені, а потім зафіксуйте їх відповідним тримачем.
- Складіть дроти так, щоб забезпечити щільну фіксацію кришки для обслуговування, а потім закрийте її.

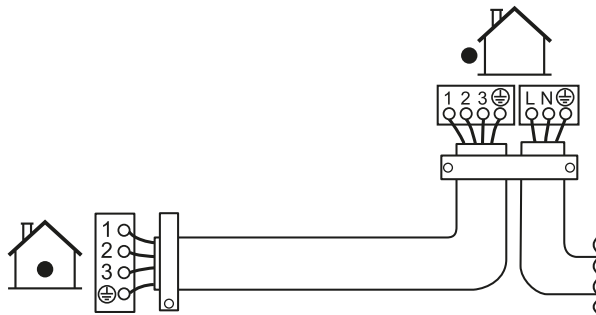

### 8 Завершення встановлення внутрішнього блока

#### 8.1 Ізоляція зливного трубопроводу, трубок холодоагенту та з'єднувального кабелю

- Після під'єднання трубки відведення конденсату, трубок холодоагенту та електричної проводки обгорніть разом ізоляційною стрічкою трубки холодоагенту, з'єднувальний кабель та зливний шланг. Кожний наступний оборот стрічки має хоча б наполовину перекривати попередній.

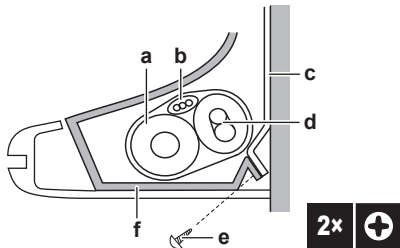

- a Зливний шланг
- b З'єднувальний кабель
- c Монтажна пластина (комплектуючі)
- d Трубки холодоагенту
- e Гвинт кріплення внутрішнього блоку M4×12L (приладдя)
- f Нижня рама

#### 8.2 Прокладення трубок через отвір у стіні

- Складіть трубки холодоагенту вздовж відміток прокладення трубок на монтажній пластині.

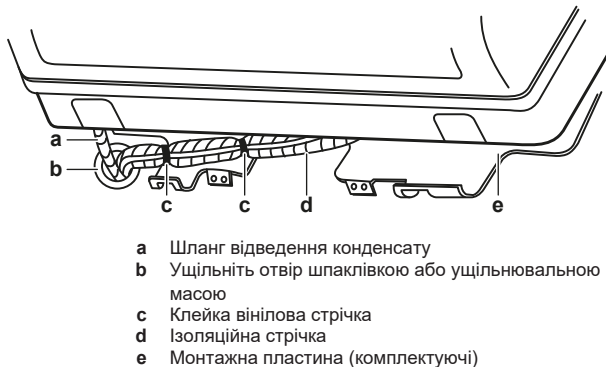

- a Шланг відведення конденсату
- b Ущільніть отвір шпаклівкою або ущільнювальною масою
- c Клейка вінілова стрічка
- d Ізоляційна стрічка
- e Монтажна пластина (комплектуючі)

#### УВАГА

- НЕ згинайте трубки холодоагенту.
- НЕ притуляйте трубки холодоагенту до нижньої рами або передньої решітки.

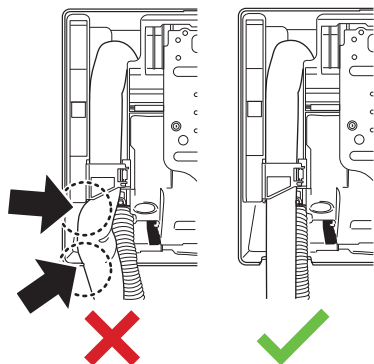

- Проведіть дренажний шланг та трубки через отвір у стіні і закрийте отвір ущільнювальною масою.

#### 8.3 Закріплення пристрою на монтажній пластині

- Надіньте внутрішній блок на гаки монтажної пластини. Орієнтуйтеся на відмітки «Δ».

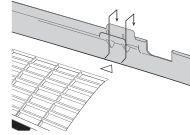

- Натисніть обома руками на нижню раму пристрою, аби встановити її на нижні гаки монтажної пластини. Дроти НЕ мають бути перетиснуті у будь-якому місці.

**Примітка:** Переконайтеся, що з'єднувальний кабель НЕ затиснуто у внутрішньому блоці.

- Натисніть обома руками на нижній край внутрішнього блоку, аби щільно встановити його на гаки монтажної пластини.
- Прикріпіть внутрішній блок до монтажної пластини 2 гвинтами кріплення внутрішнього блоку M4×12L (приладдя).

## 9 Конфігурація

### 9.1 Зміна каналу приймача інфрачервоних сигналів внутрішнього блоку

У разі встановлення 2 внутрішніх блоків в 1 приміщенні можна змінити канал приймача інфрачервоних сигналів внутрішнього блоку для запобігання плутанини з сигналом бездротового пульта дистанційного керування.

**Необхідні умови:** Виконайте наступне налаштування лише для 1 блоку

- Вийміть батарейки із пульта користувача.
- Розімкніть перемичку встановлення адреси.

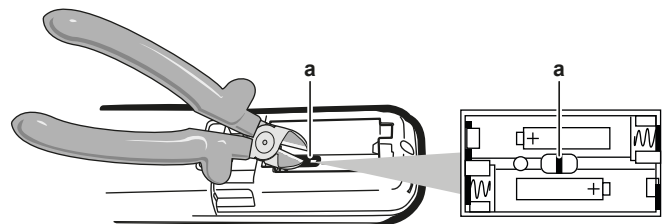

a Перемичка встановлення адреси

#### УВАГА

При розмиканні перемички адреси НЕ пошкодьте деталі навколо.

- Увімкніть живлення.

**Результат:** Жалюзі внутрішнього блоку відкриваються та закриваються для встановлення початкового положення.

#### ІНФОРМАЦІЯ

Якщо налаштування своєчасно не встановлені, вимкніть живлення та зачекайте щонайменше 1 хвилину перед повторним увімкненням живлення.

- Одночасно натисніть:

Модель	Кнопки
FTXF та ATXF	TEMP ↑, TEMP ↓, Ta, OFF

## 10 Введення в експлуатацію

5 Натисніть:

Модель	Кнопки
FTXF та ATXF	

6 Оберіть:

Модель	Символ
FTXF та ATXF	

7 Натисніть:

Модель	Кнопка
FTXF та ATXF	

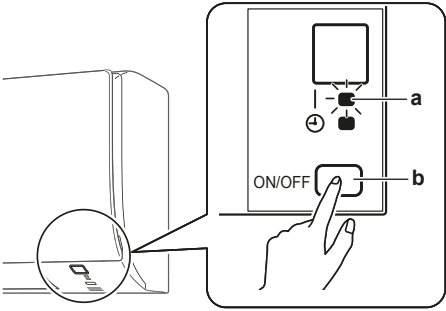

- a Індикатор роботи  
b Перемикач внутрішнього блоку ON/OFF

8 Натисніть вимикач ON/OFF внутрішнього блоку, коли блимає індикатор роботи.

Перемикач	Адреса
Заводське налаштування	1
Після видалення за допомогою бокорізів	2



### ІНФОРМАЦІЯ

Якщо налаштування не встановлені під час блимання індикатора роботи, повторіть процес налаштування спочатку.

9 Після встановлення налаштування натисніть:

Модель	Кнопка
FTXF та ATXF	Тримайте кнопку  натиснутою протягом приблизно 5 секунд.

**Результат:** Пульти користувача повернуться до попереднього екрану.

## 10 Введення в експлуатацію



### УВАГА

Пристрій має працювати ЛИШЕ з терморезисторами та/або датчиками/реле тиску. В іншому разі може згоріти компресор.

### 10.1 Контрольний перелік перевірок перед введенням в експлуатацію

- Після встановлення пристрою слід перевірити виконання наступних пунктів.
- Закрийте пристрій.
- Увімкніть пристрій.

Прочитайте повні інструкції по монтажу, як описано в довідковому посібнику монтажника.

<input type="checkbox"/>	<b>Внутрішні блоки</b> встановлені належним чином.
<input type="checkbox"/>	<b>Зовнішній блок</b> правильно змонтований.
<input type="checkbox"/>	<b>Вхід та вихід повітря</b> Переконайтеся в тому, що вхід та вихід повітря НЕ закриті листами паперу, картоном або іншим матеріалом.
<input type="checkbox"/>	НЕНАЄ відсутніх або зворотних фаз.
<input type="checkbox"/>	<b>Труби холодоагенту</b> (газ і рідина) теплоізовані.
<input type="checkbox"/>	<b>Злив</b> Потік зливу має бути вільним. <b>Можливі наслідки:</b> Можливе протікання водного конденсату.
<input type="checkbox"/>	Система правильно <b>заземлена</b> , а клема заземлення затягнута.
<input type="checkbox"/>	<b>Запобіжники</b> або локально встановлені захисні пристрої встановлені відповідно до цього документа й НЕ були обхідними.
<input type="checkbox"/>	<b>Напруга живлення</b> відповідає напрузі на ідентифікаційній мітці блока.
<input type="checkbox"/>	Вказані дроти використовуються для <b>з'єднувального кабелю</b> .
<input type="checkbox"/>	Внутрішній блок приймає сигнали від <b>користувача</b> .
<input type="checkbox"/>	У розподільній коробці відсутні <b>послаблені з'єднання</b> або пошкоджені електричні компоненти.
<input type="checkbox"/>	<b>Опір ізоляції</b> компресора знаходиться у нормі.
<input type="checkbox"/>	У середині внутрішнього й зовнішнього блоків немає <b>пошкоджених компонентів</b> або <b>стиснутих труб</b> .
<input type="checkbox"/>	Немає <b>витоків холодоагенту</b> .
<input type="checkbox"/>	Правильний розмір труби встановлений і <b>труби</b> належним чином ізолюються.
<input type="checkbox"/>	<b>Запірні клапани</b> (газ і рідина) на зовнішньому блоці повністю відкриті.

### 10.2 Виконання пробного запуску

**Необхідні умови:** Живлення МАЄ бути у вказаному діапазоні характеристик.

**Необхідні умови:** Пробний запуск можна здійснювати у режимі охолодження або обігріву.

**Необхідні умови:** Процедуру встановлення температури, режиму роботи тощо див. в інструкції з експлуатації внутрішнього блоку.

- В режимі охолодження оберіть найнижчу програмовану температуру. В режимі обігріву оберіть найвищу програмовану температуру. За необхідності пробний запуск можна скасувати.
- По завершенню пробного запуску встановіть температуру на нормальне значення. В режимі охолодження: 26~28°C, в режимі обігріву: 20~24°C.
- Переконайтеся у справності роботи всіх функцій та компонентів.
- Система припиняє роботу через 3 хвилини після вимкнення пристрою.



### 10.2.1 Виконання пробного запуску взимку

При роботі кондиціонера повітря в режимі **Охолодження** взимку налаштуйте його на пробний запуск таким чином.

- 1 Одночасно натисніть  та  та .
- 2 Натисніть .
- 3 Оберіть 7.
- 4 Натисніть .
- 5 Натисніть  для вмикання системи.

**Результат:** Пробний запуск буде зупинено автоматично приблизно після 30 хвилин.

- 6 Аби припинити роботу, натисніть .



#### ІНФОРМАЦІЯ

У режимі пробного запуску НЕ МОЖНА застосовувати деякі функції.

Якщо живлення зникає під час роботи, система виконує автоматичний перезапуск негайно після відновлення живлення.

## 11 Утилізація



#### УВАГА

ЗАБОРОНЯЄТЬСЯ розбирати систему власноруч: демонтаж системи й робота з холодоагентом, оливою та іншими вузлами МАЮТЬ виконуватися згідно з відповідним законодавством. Повторне застосування, утилізація та відновлення пристроїв здійснюються ЛИШЕ у спеціалізованому закладі з обробки.

### 12 Технічні дані

- **Додатковий набір** найновіших технічних даних доступний на регіональному веб-сайті Daikin (у загальному доступі).
- **Повний набір** найновіших технічних даних доступний в мережі Daikin Business Portal (потрібна автентифікація).

#### 12.1 Монтажна схема

Монтажна схема постачається разом з пристроєм і розташована всередині зовнішнього блоку (нижня сторона верхньої пластини).

##### 12.1.1 Пояснення до уніфікованої монтажної схеми

Застосовані компоненти та номери наведені у монтажній схемі на пристрої. Нумерація виконана арабськими цифрами за зростанням для кожного компонента та позначена в огляді далі символом «\*» у коді компонента.

Символ	Значення	Символ	Значення
	Автоматичний вимикач		Захисне заземлення
			Екранування від перешкод
	З'єднувач		Захисне заземлення (гвинт)
	Роз'єм		Випрямляч
	Заземлення		Роз'єм реле
	Проводка, що встановлюється на місці		З'єднувач-перемичка
	Плавкий запобіжник		Клема
	Внутрішній блок		Клемна колодка
	Зовнішній блок		Затискач дротів
	Пристрій захисного вимкнення		Нагрівач

Символ	Колір	Символ	Колір
BLK	Чорний	ORG	Помаранчевий
BLU	Синій	PNK	Рожевий
BRN	Коричневий	PRP, PPL	Фіолетовий
GRN	Зелений	RED	Червоний
GRY	Сірий	WHT	Білий
SKY BLU	Блакитний	YLW	Жовтий

Символ	Значення
A*P	Печатна плата
BS*	Кнопка УВМК/ВИМК, перемикач керування
BZ, H*O	Зумер
C*	Конденсатор
AC*, CN*, E*, HA*, HE*, HL*, HN*, HR*, MR*_A, MR*_B, S*, U, V, W, X*A, K*R_*, NE	Роз'єм, з'єднувач
D*, V*D	Діод
DB*	Діодний міст

Символ	Значення
DS*	DIP-перемикач
E*H	Нагрівач
FU*, F*U, (характеристики див. на платі всередині пристрою)	Плавкий запобіжник
FG*	З'єднувач (заземлення шасі)
H*	Джгут дротів
H*P, LED*, V*L	Індикатор, світлодіод
HAP	Світлодіод (сервісний монітор, зелений)
HIGH VOLTAGE	Висока напруга
IES	Датчик INTELLIGENT EYE
IPM*	Мікроконтролерний модуль живлення
K*R, KCR, KFR, KHuR, K*M	Магнітне реле
L	Компонент під напругою
L*	Котушка
L*R	Реактивна котушка
M*	Кроковий електродвигун
M*C	Електродвигун компресора
M*F	Електродвигун вентилятора
M*P	Електродвигун дренажного насосу
MR*, MRCW*, MRM*, MRN*	Магнітне реле
N	Нейтральний
n=* , N=*	Кількість обертів крізь феритове кільце
PAM	Амплітудно-імпульсна модуляція
PCB*	Печатна плата
PM*	Модуль живлення
PS	Імпульсне джерело живлення
PTC*	Термістор PTC
Q*	Біполярний транзистор з ізольованим затвором (IGBT)
Q*C	Автоматичний вимикач
Q*DI, KLM	Пристрій захисного відключення
Q*L	Реле захисту від перевантаження
Q*M	Теплове реле
Q*R	Пристрій захисного вимкнення
R*	Резистор
R*T	Термістор
RC	Приймач
S*C	Кінцевий вимикач
S*L	Поплавкове реле
S*NG	Датчик витоку холодоагенту
S*NPH	Датчик тиску (високого)
S*NPL	Датчик тиску (низького)
S*PH, HPS*	Реле тиску (високого)
S*PL	Реле тиску (низького)
S*T	Термостат
S*RH	Датчик вологості
S*W, SW*	Перемикач керування
SA*, F1S	Розрядник
SR*, WLU	Приймач сигналів

Символ	Значення
SS*	Селекторний перемикач
SHEET METAL	Фіксована пластина монтажної колодки
T*R	Трансформатор
TC, TRC	Передавач
V*, R*V	Варистор
V*R	Силовий модуль з діодним мостом та біполярним транзистором з ізольованим затвором (IGBT)
WRC	Бездротовий пульт дистанційного керування
X*	Клема
X*M	Клемна колодка (блок)
Y*E	Соленоїд електронного розширювального клапана
Y*R, Y*S	Соленоїд електромагнітного реверсивного клапана
Z*C	Феритове осердя
ZF, Z*F	Фільтр шумів

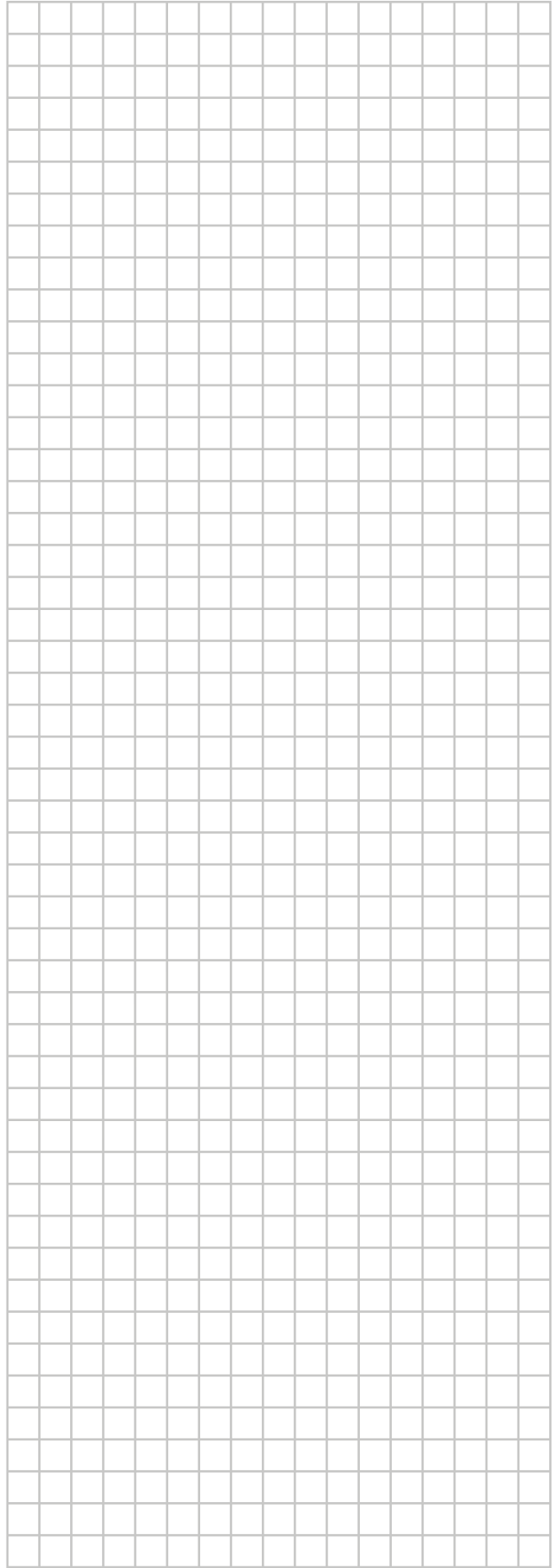



ERC



## **DAIKIN ISITMA VE SOĞUTMA SİSTEMLERİ SAN. TİC. A.Ş.**

Gülsuyu Mahallesi, Fevzi Çakmak Caddesi, Burçak Sokak, No:20, 34848 Maltepe  
İSTANBUL / TÜRKİYE  
Tel: 0216 453 27 00  
Faks: 0216 671 06 00  
Çağrı Merkezi: 444 999 0  
Web: www.daikin.com.tr

Copyright 2024 Daikin

## **DAIKIN EUROPE N.V.**

Zandvoordestraat 300, B-8400 Oostende, Belgium

3P748643-9M 2025.07