



Manuale d'installazione



Serie Split R32



FTXD25A5V1B
FTXD35A5V1B

Manuale d'installazione
Serie Split R32

Italiano

Sommario

1	Informazioni sulla documentazione	2
1.1	Informazioni su questo documento.....	2
2	Istruzioni di sicurezza specifiche per l'installatore	3
3	Informazioni relative all'involucro	4
3.1	Unità interna.....	4
3.1.1	Rimozione degli accessori dall'unità interna.....	4
4	Informazioni sull'unità	4
4.1	Layout del sistema.....	4
4.2	Intervallo di funzionamento.....	4
4.3	Informazioni sulla rete LAN wireless.....	4
4.3.1	Precauzioni per l'uso della rete LAN wireless.....	4
4.3.2	Parametri base.....	5
4.3.3	Configurazione della rete LAN wireless.....	5
5	Installazione dell'unità	5
5.1	Preparazione del luogo di installazione.....	5
5.1.1	Requisiti del luogo d'installazione per l'unità interna.....	5
5.2	Apertura dell'unità interna.....	5
5.2.1	Rimozione del pannello anteriore.....	5
5.2.2	Reinstallazione del pannello anteriore.....	6
5.2.3	Rimozione della griglia anteriore.....	6
5.2.4	Reinstallazione della griglia anteriore.....	6
5.2.5	Rimozione del coperchio della scatola dei collegamenti elettrici.....	6
5.2.6	Apertura del coperchio di servizio.....	6
5.3	Montaggio dell'unità interna.....	6
5.3.1	Installazione della piastra di montaggio.....	6
5.3.2	Praticare un foro nella parete.....	7
5.3.3	Rimozione del coperchio della porta del tubo.....	7
5.3.4	Fornitura dello scarico.....	7
6	Installazione delle tubazioni	9
6.1	Preparazione delle tubazioni del refrigerante.....	9
6.1.1	Requisiti delle tubazioni del refrigerante.....	9
6.1.2	Isolante per le tubazioni del refrigerante.....	9
6.2	Collegamento della tubazione del refrigerante.....	9
6.2.1	Linea guida per il collegamento delle tubazioni del refrigerante.....	9
6.2.2	Collegamento delle tubazioni del refrigerante all'unità interna.....	9
6.2.3	Per verificare la presenza di perdite dai giunti delle tubazioni del refrigerante dopo la carica del refrigerante.....	10
7	Installazione dei componenti elettrici	10
7.1	Specifiche dei componenti di cablaggio standard.....	10
7.2	Collegamento del cablaggio elettrico all'unità interna.....	10
8	Finitura dell'installazione dell'unità interna	11
8.1	Isolamento della tubazione di drenaggio, della tubazione del refrigerante e del cavo di interconnessione.....	11
8.2	Passaggio dei tubi attraverso il foro della parete.....	11
8.3	Fissaggio dell'unità sulla piastra di montaggio.....	11
9	Configurazione	12
9.1	Per impostare un canale diverso del ricevitore del segnale a infrarossi dell'unità interna.....	12
10	Messa in esercizio	12
10.1	Elenco di controllo prima della messa in esercizio.....	12
10.2	Per eseguire una prova di funzionamento.....	13
10.2.1	Esecuzione di una prova di funzionamento in inverno.....	13
11	Smaltimento	13

12	Dati tecnici	13
12.1	Schema dell'impianto elettrico.....	13
12.1.1	Legenda dello schema elettrico unificato.....	13

1 Informazioni sulla documentazione

1.1 Informazioni su questo documento



AVVERTENZA

Assicurarsi che l'installazione, la manutenzione, la riparazione e i materiali utilizzati siano conformi alle istruzioni di Daikin (compresi tutti i documenti elencati in "Documentazione") e alla legge vigente applicabile e che tali operazioni siano svolte esclusivamente da personale qualificato. In Europa e nelle aree in cui si applica lo standard IEC, lo standard applicabile è EN/IEC 60335-2-40.



INFORMAZIONE

Assicurarsi che l'utilizzatore sia in possesso della documentazione stampata e chiedergli di conservarla per consultazioni future.

Destinatari

Installatori autorizzati



INFORMAZIONE

Quest'apparecchiatura è destinata ad essere utilizzata da utenti esperti o addestrati in officine, reparti dell'industria leggera e aziende agricole, oppure è destinata all'uso commerciale e domestico da parte di privati.

Serie di documenti

Questo documento fa parte di una serie di documenti. La serie completa è composta da:

- **Precauzioni generali per la sicurezza:**
 - Istruzioni per la sicurezza DA LEGGERE prima dell'installazione
 - Formato: cartaceo (nella confezione dell'unità esterna)
- **Manuale di installazione dell'unità interna:**
 - Istruzioni di installazione
 - Formato: cartaceo (nella confezione dell'unità esterna)
- **Guida di riferimento per l'installatore:**
 - Preparazione dell'installazione, buone prassi, dati di riferimento...
 - Formato: file digitali disponibili su <https://www.daikin.eu>. Utilizzare la funzione di ricerca 🔍 per trovare il proprio modello.

L'ultima revisione della documentazione fornita è pubblicata sul sito web regionale di Daikin ed è disponibile presso il proprio rivenditore.

Leggere il codice QR in basso per consultare la documentazione completa e ottenere maggiori informazioni sul prodotto dal sito web di Daikin.



Le istruzioni originali sono redatte in lingua inglese. Tutte le altre lingue sono traduzioni delle istruzioni originali.

Dati tecnici ingegneristici

- Un **sottoinsieme** dei dati tecnici più recenti è disponibile sul sito web regionale Daikin (accessibile al pubblico).

- L'**insieme completo** dei dati tecnici più recenti è disponibile in Daikin Business Portal (è richiesta l'autenticazione).

2 Istruzioni di sicurezza specifiche per l'installatore

Rispettare sempre le seguenti istruzioni e norme di sicurezza.

Installazione dell'unità (vedere "**5 Installazione dell'unità**" [▶ 5])



AVVERTENZA

L'installazione va eseguita da un installatore, la scelta dei materiali e l'installazione devono rispettare la legislazione applicabile. In Europa, la normativa applicabile è la EN378.



AVVERTENZA

L'apparecchiatura deve essere conservata in maniera tale da evitare danni meccanici e in una stanza ben aerata, senza fonti di accensione in funzionamento continuo (ad esempio fiamme libere, apparecchiature a gas in funzione o riscaldatori elettrici in funzione). Le dimensioni del locale devono corrispondere a quelle specificate nella sezione Precauzioni generali per la sicurezza.



ATTENZIONE

Per le pareti contenenti un telaio metallico o una tavola metallica, usare un tubo incassato nella parete e una copertura per il foro passante al fine di impedire il rischio di surriscaldamento, scosse elettriche o incendi.

Installazione delle tubazioni (vedere "**6 Installazione delle tubazioni**" [▶ 9])



A2L ATTENZIONE: MATERIALE LEGGERMENTE INFIAMMABILE

Il refrigerante all'interno di questa unità è leggermente infiammabile.



ATTENZIONE

Tubazioni e giunti di un sistema Split devono essere realizzati con giunti permanenti se si trovano all'interno di uno spazio occupato, fatta eccezione per i giunti che collegano direttamente le tubazioni alle unità interne.



PERICOLO: RISCHIO DI USTIONI/SCOTTATURE



ATTENZIONE

- Una svasatura incompleta può causare perdite di gas refrigerante.
- NON riutilizzare i tubi con vecchie svasature. Usare delle nuove svasature per prevenire le perdite di gas refrigerante.
- Usare i dadi svasati che sono inclusi nell'unità. L'uso di dadi svasati diversi può causare la perdita di gas refrigerante.

Impianto elettrico (vedere "**7 Installazione dei componenti elettrici**" [▶ 10])



PERICOLO: RISCHIO DI ELETTROCUZIONE



AVVERTENZA

Per i cavi di alimentazione utilizzare SEMPRE cavi a più trefoli.



AVVERTENZA

- Tutti i cablaggi DEVONO essere eseguiti da un elettricista autorizzato e DEVONO essere conformi alle normative nazionali sugli impianti elettrici.
- Eseguire i collegamenti elettrici con il cablaggio fisso.
- Tutti i componenti reperiti in loco e tutti i collegamenti elettrici effettuati DEVONO essere conformi alle leggi applicabili.



AVVERTENZA

- Se la fase N dell'alimentazione elettrica manca o non è corretta, l'apparecchiatura si potrebbe guastare.
- Determinazione della messa a terra adeguata. NON effettuare la messa a terra dell'unità tramite tubi accessori, uno scaricatore di sovratensione o la messa a terra del telefono. Una messa a terra incompleta può provocare scosse elettriche.
- Installare i fusibili o gli interruttori di dispersione a terra necessari.
- Assicurare il cablaggio elettrico con delle fascette in modo tale che i cavi NON entrino in contatto con spigoli vivi o le tubazioni, in particolare sul lato alta pressione.
- NON usare fili nastrati, cavi di prolunga o connessioni da un sistema a stella. Essi possono provocare surriscaldamento, scosse elettriche o incendi.
- NON installare un condensatore per l'anticipo di fase, poiché questa unità è dotata di un inverter. Un condensatore per l'anticipo di fase ridurrà le prestazioni e potrebbe provocare incidenti.



AVVERTENZA

Utilizzare un interruttore che scollega tutti i poli con una distanza dei contatti di almeno 3 mm che provveda alla completa disconnessione nella condizione di sovratensione di categoria III.



AVVERTENZA

Se il cavo di alimentazione è danneggiato, DEVE essere sostituito dal costruttore, dal suo rappresentante o da persone in possesso di una qualifica simile, per evitare ogni rischio.



AVVERTENZA

NON collegare l'alimentazione elettrica all'unità interna. Ciò potrebbe provocare scosse elettriche o incendi.



AVVERTENZA

- NON usare componenti elettrici acquistati localmente all'interno del prodotto.
- NON prelevare l'alimentazione elettrica per la pompa di scarico ecc. dalla morsettiera. Ciò potrebbe provocare scosse elettriche o incendi.



AVVERTENZA

Tenere il cablaggio di interconnessione lontano dai tubi di rame senza isolamento termico in quanto tali tubi si surriscaldano.

3 Informazioni relative all'involucro

3 Informazioni relative all'involucro

3.1 Unità interna



INFORMAZIONE

Le figure che seguono sono solo un esempio e potrebbero NON corrispondere del tutto al layout di sistema in questione.

3.1.1 Rimozione degli accessori dall'unità interna

1 Rimuovere:

- il sacchetto degli accessori posto sul fondo della confezione;
- la piastra di montaggio fissata al retro dell'unità interna.
- l'adesivo SSID di ricambio posizionato sulla griglia anteriore.

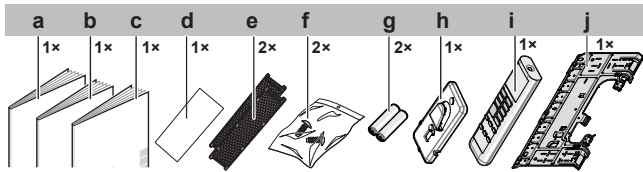

- a Manuale d'installazione
- b Manuale d'uso
- c Precauzioni generali per la sicurezza
- d Adesivo SSID di ricambio
- e Filtro deodorante antiparticolato in argento rivestito in titanio
- f Vite di fissaggio dell'unità interna (M4×12L). Vedere "8.3 Fissaggio dell'unità sulla piastra di montaggio" ▶ 11].
- g Batteria a secco AAA.LR03 (alcalina) per l'interfaccia utente
- h Supporto per sistema di comando a distanza wireless (interfaccia utente)
- i Sistema di comando a distanza wireless (interfaccia utente)
- j Piastra di montaggio

- 2 Adesivo SSID di ricambio.** NON gettare via l'adesivo di ricambio. Tenerlo in un luogo sicuro qualora sia necessario utilizzarlo in futuro (ad esempio, in caso di sostituzione della griglia anteriore, applicarlo alla nuova griglia anteriore).

4 Informazioni sull'unità



ATTENZIONE: MATERIALE LEGGERMENTE INFIAMMABILE

Il refrigerante all'interno di questa unità è leggermente infiammabile.

4.1 Layout del sistema



INFORMAZIONE

Le figure che seguono sono solo un esempio e potrebbero NON corrispondere del tutto al layout di sistema in questione.

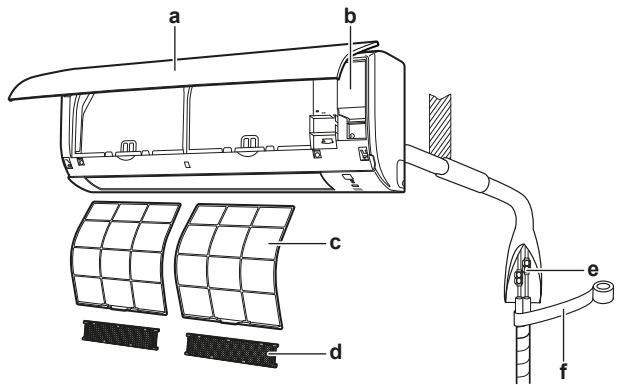

- a Unità interna
- b Coperchio di servizio
- c Filtro dell'aria
- d Filtro deodorante antiparticolato in argento rivestito in titanio
- e Tubazioni del refrigerante, tubo flessibile di drenaggio e cavo di interconnessione
- f Nastro isolante

4.2 Intervallo di funzionamento

Per un funzionamento sicuro ed efficiente, utilizzare il sistema all'interno dei seguenti intervalli di temperatura e umidità.

Modalità di funzionamento	Intervallo di funzionamento
Raffreddamento ^{(a)(b)}	<ul style="list-style-type: none"> • Temperatura esterna: -10~50°C DB • Temperatura interna: 18~32°C DB • Umidità interna: ≤80%
Riscaldamento ^(a)	<ul style="list-style-type: none"> • Temperatura esterna: -20~24°C DB • Temperatura interna: 10~30°C DB
Deumidificazione ^(a)	<ul style="list-style-type: none"> • Temperatura esterna: -10~50°C DB • Temperatura interna: 18~32°C DB • Umidità interna: ≤80%

^(a) Un dispositivo di sicurezza potrebbe arrestare il funzionamento del sistema quando l'unità supera il proprio intervallo di funzionamento.

^(b) Potrebbero verificarsi condensa e gocciolamento dell'acqua quando l'unità supera il proprio intervallo di funzionamento.

4.3 Informazioni sulla rete LAN wireless

Per le specifiche dettagliate, le istruzioni di installazione, i metodi di impostazione, le FAQ, la dichiarazione di conformità e l'ultima versione del presente manuale, visitare app.daikineurope.com.



INFORMAZIONE: Dichiarazione di conformità

- Daikin Industries Czech Republic s.r.o. dichiara che il tipo di apparecchiatura radio all'interno dell'unità è conforme alla Direttiva 2014/53/UE.
- Questa unità è considerata come un'apparecchiatura combinata secondo la definizione della Direttiva 2014/53/UE.

4.3.1 Precauzioni per l'uso della rete LAN wireless

NON utilizzare vicino a:

- **Apparecchiature mediche.** Ad es. persone che utilizzano defibrillatori o pacemaker cardiaci. Questo prodotto potrebbe causare interferenze elettromagnetiche.
- **Apparecchiature a controllo automatico.** Ad es. porte automatiche o apparecchiature antincendio. Questo prodotto può causare un comportamento difettoso dell'apparecchiatura.
- **Forno a microonde.** Potrebbe influenzare le comunicazioni LAN wireless.

4.3.2 Parametri base

Cosa	Valore
Intervallo di frequenza	2400 MHz~2483,5 MHz
Protocollo radio	IEEE 802.11b/g/n
Canale di frequenza radio	1~13
Potenza di uscita	13 dBm
Potenza irradiata effettiva	15 dBm (11b) / 14 dBm (11g) / 14 dBm (11n)
Alimentazione	CC 14 V / 100 mA

4.3.3 Configurazione della rete LAN wireless

Il cliente ha la responsabilità di fornire:

- Smartphone o tablet con versione minima supportata di Android o iOS, specificata in app.daikineurope.com
- Linea Internet e dispositivo di comunicazione come modem, router, ecc.
- Punto di accesso LAN Wireless.
- Applicazione gratuita ONECTA installata.

Per installare l'app ONECTA

- 1 Accedere a Google Play (per i dispositivi Android) o all'App Store (per i dispositivi iOS) e cercare "ONECTA".
- 2 Seguire le istruzioni visualizzate per installare l'app ONECTA.



INFORMAZIONE

Fare la scansione del codice QR per scaricare e installare la app ONECTA sul proprio cellulare o tablet:



5 Installazione dell'unità

5.1 Preparazione del luogo di installazione



AVVERTENZA

L'apparecchio che usa il refrigerante R32 deve essere conservato in modo tale da evitare danni meccanici e in una stanza ben aerata, senza fonti di accensione in funzionamento continuo (ad esempio fiamme libere, apparecchiature a gas in funzione o riscaldatori elettrici in funzione). Le dimensioni del locale devono corrispondere a quelle specificate nella sezione Precauzioni generali per la sicurezza.

5.1.1 Requisiti del luogo d'installazione per l'unità interna



INFORMAZIONE

Il livello di pressione sonora è inferiore a 70 dBA.

- **Flusso dell'aria.** Assicurarsi che il flusso dell'aria non sia ostacolato.
- **Drenaggio.** Assicurarsi che l'acqua della condensa possa essere evacuata adeguatamente.
- **Isolamento dalla parete.** Se le condizioni di temperatura della parete superano i 30°C e l'umidità relativa supera l'80%, oppure se nella parete penetra aria esterna, è necessario provvedere a un isolamento aggiuntivo (schiuma di polietilene con spessore minimo di 10 mm).
- **Resistenza della parete.** Verificare che la parete o il pavimento siano sufficientemente robusti per sostenere il peso dell'unità. In caso di dubbi, rinforzare la parete o il pavimento prima di installare l'unità.
- **Ingombri.** Installare l'unità ad almeno 1,8 m dal pavimento e tenere presenti i seguenti requisiti per le distanze dalle pareti e dal soffitto:

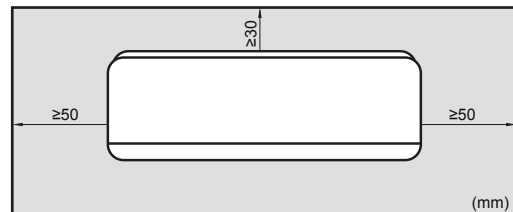

5.2 Apertura dell'unità interna

5.2.1 Rimozione del pannello anteriore

- 1 Tenere il pannello frontale per le relative linguette su entrambi i lati ed aprirlo.

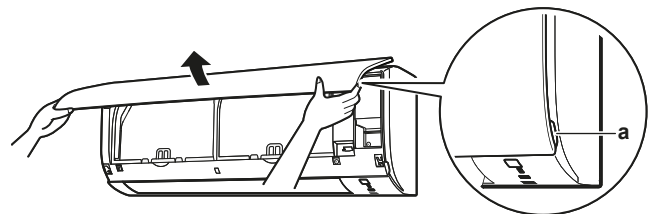

a Linguette del pannello

- 2 Rimuovere il pannello anteriore facendolo scorrere verso sinistra o verso destra e tirandolo verso di sé.

Risultato: L'albero del pannello frontale su 1 lato verrà scollegato.

- 3 Scollegare l'albero del pannello frontale sull'altro lato nello stesso modo.

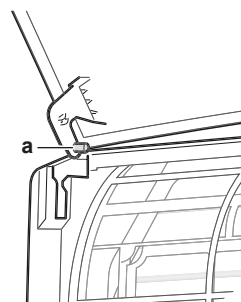

a Albero del pannello frontale

5 Installazione dell'unità

5.2.2 Reinstallazione del pannello anteriore

- 1 Montare il pannello anteriore. Allineare gli alberi con le fessure e spingerli fino in fondo.
- 2 Chiudere lentamente il pannello anteriore; premere su entrambi i lati e al centro.

5.2.3 Rimozione della griglia anteriore



ATTENZIONE

Indossare attrezzatura protettiva personale adeguata (guanti protettivi, occhiali di sicurezza e così via) durante l'installazione, la manutenzione o la riparazione del sistema.

- 1 Rimuovere il pannello anteriore per rimuovere il filtro dell'aria.
- 2 Rimuovere 2 viti (classe 20~35) o 3 viti (classe 50~71) dalla griglia anteriore.
- 3 Rimuovere 2 viti dalla griglia anteriore.
- 4 Spingere verso il basso i 3 ganci superiori contrassegnati da un simbolo con 3 cerchi.

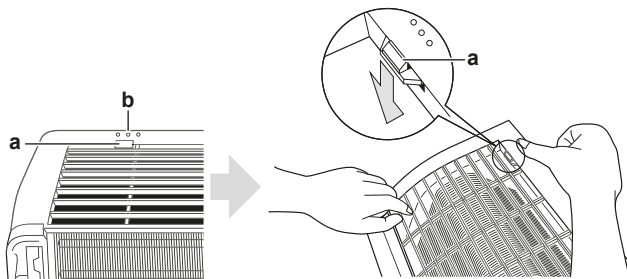

- a Gancio superiore
- b Simbolo con 3 cerchi

- 5 Si consiglia di aprire il deflettore prima di rimuovere la griglia anteriore.
- 6 Infilare entrambe le mani sotto al centro della griglia anteriore, spingerla verso l'alto e poi verso di sé.

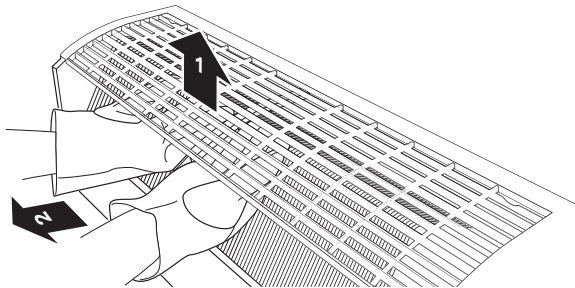

5.2.4 Reinstallazione della griglia anteriore

- 1 Installare la griglia anteriore e incastrare saldamente i 3 ganci superiori.
- 2 Reinstallare le 2 viti sulla griglia anteriore.
- 3 Installare il filtro dell'aria, quindi montare il pannello frontale.

5.2.5 Rimozione del coperchio della scatola dei collegamenti elettrici

Prerequisito: Rimuovere la griglia anteriore.

- 1 Rimuovere 1 vite dalla scatola dei collegamenti elettrici.
- 2 Aprire il coperchio della scatola dei collegamenti elettrici tirando la parte sporgente in cima al coperchio.
- 3 Sganciare la linguetta sul lato inferiore e rimuovere il coperchio della scatola dei collegamenti elettrici.

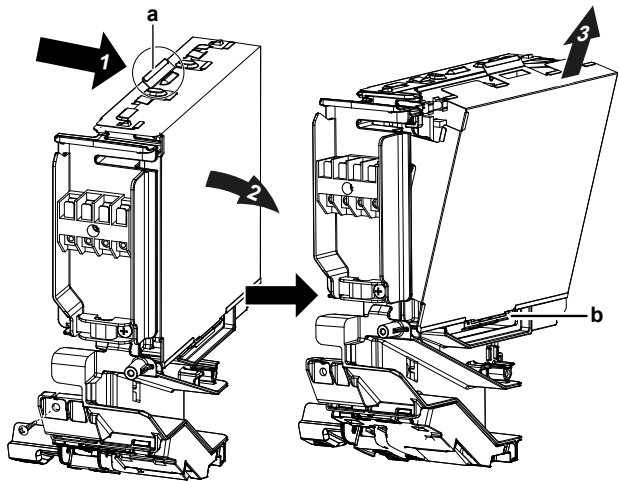

- a Parte sporgente in cima al coperchio
- b Scheda

5.2.6 Apertura del coperchio di servizio

- 1 Rimuovere 1 vite dal coperchio di servizio.
- 2 Estrarre il coperchio di servizio in senso orizzontale dall'unità.

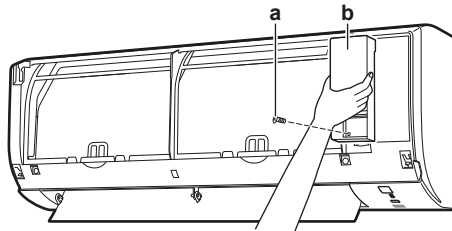

- a Vite del coperchio di servizio
- b Coperchio di servizio

5.3 Montaggio dell'unità interna

5.3.1 Installazione della piastra di montaggio

- 1 Installare provvisoriamente la piastra di montaggio.
- 2 Livellare la piastra di montaggio.
- 3 Contrassegnare i centri dei punti di foratura sulla parete utilizzando un metro a nastro. Posizionare l'estremità del metro a nastro sul simbolo ">".
- 4 Terminare l'installazione fissando la piastra di montaggio alla parete mediante le viti M4×25L (non in dotazione).



INFORMAZIONE

Il coperchio rimosso dalla porta della tubazione può essere conservato nella tasca della piastra di montaggio.

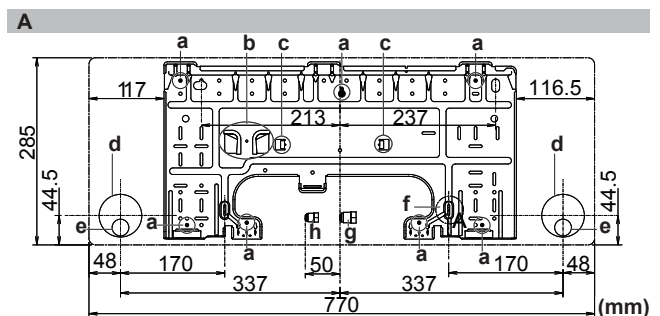

- A Piastra di montaggio per le classi 25~35
- a Punti di fissaggio consigliati per la piastra di montaggio
- b Tasca per il coperchio della porta del tubo
- c Linguette per posizionare la livella

- d Foro passante nella parete Ø65 mm
- e Posizione del tubo flessibile di scarico
- f Posizione per il metro a nastro sul simbolo ">"
- g Estremità del tubo del gas
- h Estremità del tubo del liquido

5.3.2 Praticare un foro nella parete



ATTENZIONE

Per le pareti contenenti un telaio metallico o una tavola metallica, usare un tubo incassato nella parete e una copertura per il foro passante al fine di impedire il rischio di surriscaldamento, scosse elettriche o incendi.



AVVISO

Accertarsi di sigillare gli spazi attorno ai tubi con materiale specifico (non in dotazione), per evitare perdite d'acqua.

- 1 Praticare nella parete un foro passante di 65 mm in modo che sia inclinato verso il basso in direzione dell'esterno.
- 2 Inserire nel foro un tubo incassato nella parete.
- 3 Inserire nel tubo una copertura per la parete.

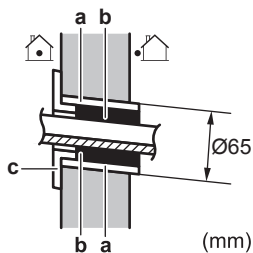

- a Tubo incassato nella parete
- b Mastice
- c Copertura del foro nella parete

- 4 Una volta completati il cablaggio, le tubazioni del refrigerante e le tubazioni di drenaggio, NON dimenticare di sigillare gli spazi con del mastice.

5.3.3 Rimozione del coperchio della porta del tubo



INFORMAZIONE

Per collegare le tubazioni sul lato destro, sul lato inferiore destro, sul lato sinistro o sul lato inferiore sinistro, il coperchio della porta del tubo DEVE essere rimosso.

- 1 Tagliare il coperchio della porta del tubo dall'interno della griglia anteriore utilizzando un seghetto per traforo.

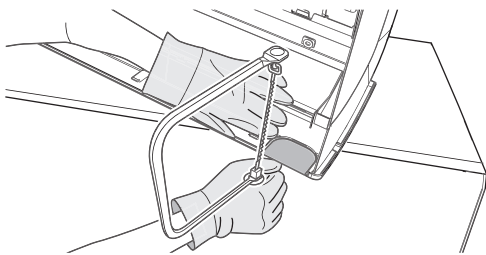

- 2 Rimuovere eventuali bave lungo la sezione di taglio usando una lima a mezzo tondo.

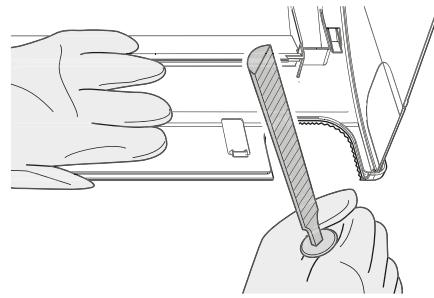

AVVISO

NON utilizzare le pinze per rimuovere il coperchio della porta del tubo, in quanto ciò potrebbe danneggiare la griglia anteriore.

5.3.4 Fornitura dello scarico

Assicurarsi che l'acqua della condensa possa essere evacuata adeguatamente. Operazioni richieste:

- Linee guida generali
- Collegamento della tubazione di scarico all'unità interna
- Verifica dell'assenza di perdite d'acqua

Linee guida generali

- **Lunghezza dei tubi.** Mantenere la tubazione di scarico il più corta possibile.
- **Dimensione del tubo.** Se si rende necessario un prolungamento del tubo flessibile di scarico o una tubazione di scarico incassata, utilizzare delle parti appropriate che si combinino con l'estremità anteriore del tubo flessibile.

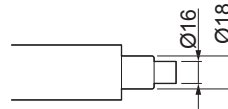

AVVISO

- Installare il tubo flessibile di scarico inclinandolo verso il basso.
- I separatori NON sono ammessi.
- NON immergere l'estremità del tubo flessibile in acqua.

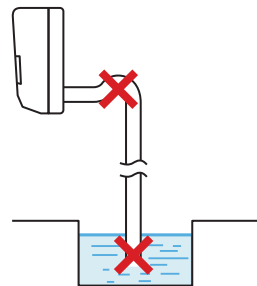

- **Prolunga del tubo flessibile di scarico.** Per estendere il tubo flessibile di scarico, utilizzare un tubo con un diametro interno di 16 mm non in dotazione. NON dimenticare di utilizzare il tubo di isolamento termico sulla sezione interna del tubo flessibile di prolunga.

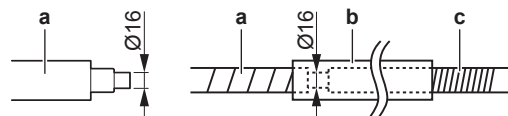

- a Tubo flessibile di drenaggio in dotazione con l'unità interna
- b Materiale di isolamento delle tubazioni (non in dotazione)
- c Tubo flessibile di drenaggio di prolunga

5 Installazione dell'unità

- **Tubo rigido in cloruro di polivinile.** Se si collega un tubo rigido in cloruro di polivinile (diametro nominale $\varnothing 13$ mm) direttamente al tubo flessibile di scarico come si è fatto per l'installazione delle tubazioni incassate, utilizzare una presa di drenaggio non in dotazione (diametro nominale $\varnothing 13$ mm).

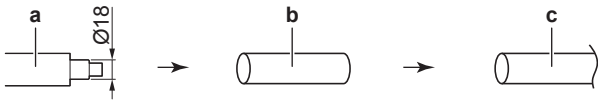

- a Tubo flessibile di drenaggio in dotazione con l'unità interna
- b Presa di scarico con diametro nominale di $\varnothing 13$ mm (non in dotazione)
- c Tubo rigido in cloruro di polivinile (non in dotazione)

- **Condensa.** Adottare misure contro la formazione di condensa. Isolare l'intera tubazione di scarico nell'edificio.

- 1 Inserire il tubo flessibile di scarico nel tubo di scarico come mostrato nella figura seguente, in modo che NON venga estratto dal tubo di scarico.

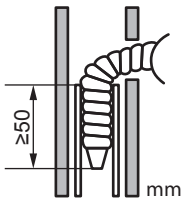

Collegamento delle tubazioni sul lato destro, sul lato posteriore destro o sul lato inferiore destro

i INFORMAZIONE

Le tubazioni sul lato destro sono l'impostazione predefinita di fabbrica. Per le tubazioni sul lato sinistro, togliere le tubazioni dal lato destro e installarle sul lato sinistro.

- 1 Fissare il tubo flessibile di scarico al lato inferiore dei tubi del refrigerante usando del nastro adesivo in vinile.
- 2 Avvolgere insieme il tubo flessibile di scarico e i tubi del refrigerante utilizzando il nastro isolante.

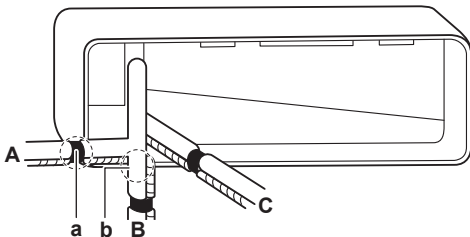

- A Tubazione laterale destra
- B Tubazione inferiore destra
- C Tubazione posteriore destra
- a Rimuovere il coperchio della porta del tubo per la tubazione laterale destra
- b Rimuovere il coperchio della porta del tubo per la tubazione inferiore destra

Collegamento delle tubazioni sul lato sinistro, sul lato posteriore sinistro o sul lato inferiore sinistro

i INFORMAZIONE

Le tubazioni sul lato destro sono l'impostazione predefinita di fabbrica. Per le tubazioni sul lato sinistro, togliere le tubazioni dal lato destro e installarle sul lato sinistro.

- 1 Togliere la vite di fissaggio dell'isolante sul lato destro e rimuovere il tubo flessibile di drenaggio.
- 2 Togliere il tappo di drenaggio sul lato sinistro e fissarlo sul lato destro.

! AVVISO

NON applicare olio lubrificante (olio refrigerante) sul tappo di scarico durante l'inserimento. In quanto il tappo potrebbe deteriorarsi e causare perdite dal tappo stesso.

- 3 Inserire il tubo flessibile di drenaggio sul lato sinistro e non dimenticare di serrarlo con la vite di fissaggio; in caso contrario potrebbero verificarsi perdite d'acqua.

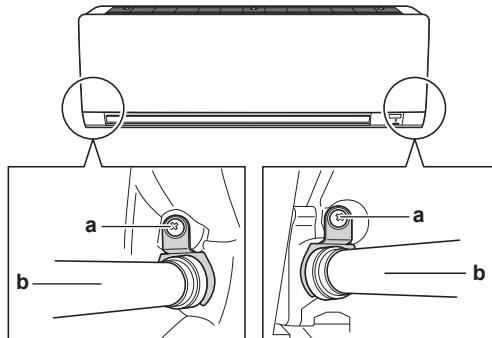

- a Vite di fissaggio dell'isolante
- b Tubo flessibile di drenaggio

- 4 Collegare il tubo flessibile di drenaggio al lato inferiore delle tubazioni del refrigerante utilizzando del nastro adesivo in vinile.

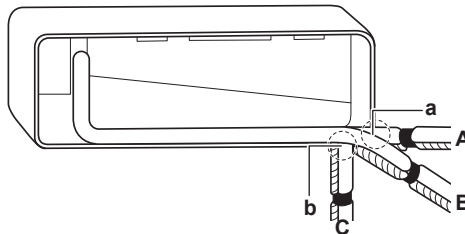

- A Tubazione laterale sinistra
- B Tubazione posteriore sinistra
- C Tubazione inferiore sinistra
- a Rimuovere il coperchio della porta del tubo per la tubazione sul lato sinistro
- b Rimuovere il coperchio della porta del tubo per la tubazione sul lato inferiore sinistro

Verifica dell'assenza di perdite d'acqua

- 1 Rimuovere i filtri dell'aria.
- 2 Versare gradualmente circa 1 l d'acqua nella vaschetta di drenaggio e verificare che non vi siano perdite d'acqua.

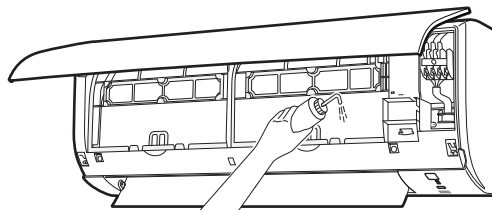

6 Installazione delle tubazioni

6.1 Preparazione delle tubazioni del refrigerante

6.1.1 Requisiti delle tubazioni del refrigerante



AVVISO

Le tubazioni e le altre parti soggette a pressione devono essere adatte al refrigerante. Utilizzare tubazioni in rame per refrigerazione senza saldatura, disossidato con acido fosforico.

- I materiali estranei all'interno dei tubi (compreso l'olio per fabbricazione) devono essere ≤ 30 mg/10 m.

Diametro delle tubazioni del refrigerante

Utilizzare lo stesso diametro dei collegamenti sulle unità esterne:

Diametro esterno del tubo (mm)	
Tubazioni del liquido	Tubazioni del gas
Ø6,4 (1/4")	Ø9,5 (3/8")

Materiale delle tubazioni del refrigerante

Materiale delle tubazioni

Rame senza saldature disossidato con acido fosforico

Collegamenti svasati

Utilizzare solo materiale temprato.

Grado di tempra e spessore delle tubazioni

Diametro esterno (Ø)	Grado di tempra	Spessore (t) ^(a)	
6,4 mm (1/4")	Temprato (O)	≥0,8 mm	
9,5 mm (3/8")	Temprato (O)		

^(a) In base alle norme vigenti e alla pressione di esercizio massima dell'unità (vedere "PS High" sulla targhetta dell'unità), potrebbero essere necessarie tubazioni di spessore superiore.

6.1.2 Isolante per le tubazioni del refrigerante

- L'utilizzo della schiuma di polietilene come materiale isolante:
 - con un rapporto di trasferimento termico compreso tra 0,041 e 0,052 W/mK (0,035 e 0,045 kcal/mh°C)
 - con una resistenza al calore di almeno 120°C
- Spessore dell'isolante:

Diametro esterno del tubo (Ø _p)	Diametro interno dell'isolante (Ø _i)	Spessore dell'isolante (t)
6,4 mm (1/4")	8~10 mm	≥10 mm
9,5 mm (3/8")	12~15 mm	



Se la temperatura è più alta di 30°C e l'umidità relativa è maggiore dell'80%, allora lo spessore dei materiali isolanti dovrà essere almeno di 20 mm per evitare la formazione di condensa sulla superficie dell'isolamento.

6.2 Collegamento della tubazione del refrigerante



PERICOLO: RISCHIO DI USTIONI/SCOTTATURE

6.2.1 Linea guida per il collegamento delle tubazioni del refrigerante

Per collegare i tubi, tenere conto delle linee guida seguenti:

- Spalmare la superficie interna della svasatura con olio di etere oppure olio di estere se si deve collegare un dado svasato. Serrare manualmente per 3 o 4 giri, quindi serrare a fondo.



- Utilizzare SEMPRE 2 chiavi contemporaneamente per allentare un dado svasato.
- Usare SEMPRE una chiave fissa e una chiave dinamometrica insieme per serrare il dado svasato durante il collegamento della tubazione. Questo serve ad evitare che il dado si crepi e si formino delle perdite.

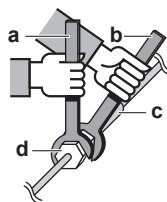

- a Chiave dinamometrica
- b Chiave fissa
- c Raccordo delle tubazioni
- d Dado svasato

Dimensioni delle tubazioni (mm)	Coppia di serraggio (N·m)	Dimensioni della svasatura (A) (mm)	Sagoma della svasatura (mm)
Ø6,4	15~17	8,7~9,1	
Ø9,5	33~39	12,8~13,2	

6.2.2 Collegamento delle tubazioni del refrigerante all'unità interna



A2L ATTENZIONE: MATERIALE LEGGERMENTE INFIAMMABILE

Il refrigerante all'interno di questa unità è leggermente infiammabile.

- Lunghezza dei tubi.** Mantenere le tubazioni del refrigerante il più corte possibile.

1 Collegare le tubazioni del refrigerante all'unità utilizzando **collegamenti svasati**.

2 **Isolare** le tubazioni del refrigerante, il cavo di interconnessione e il tubo flessibile di drenaggio sull'unità interna come indicato di seguito:

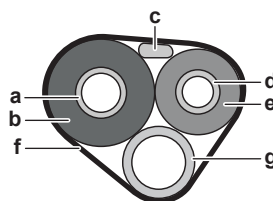

- a Tubo del gas
- b Isolamento del tubo del gas

7 Installazione dei componenti elettrici

- c Cavo di interconnessione
- d Tubo del liquido
- e Isolamento del tubo del liquido
- f Nastro di finitura
- g Tubo flessibile di drenaggio



AVVISO

Accertarsi di isolare tutte le tubazioni del refrigerante. Le tubazioni esposte possono causare la formazione di condensa.

6.2.3 Per verificare la presenza di perdite dai giunti delle tubazioni del refrigerante dopo la carica del refrigerante

- 1 Eseguire le prove di tenuta seguendo le istruzioni riportate nel manuale di installazione dell'unità esterna.
- 2 Caricare il refrigerante.
- 3 Verificare la presenza di perdite di refrigerante dopo l'operazione di carica (vedere di seguito).

Prova di tenuta dei giunti del refrigerante realizzati in loco in ambienti interni

- 1 Per la prova di tenuta, utilizzare un metodo con una sensibilità minima di 5 g di refrigerante all'anno. Eseguire la prova di tenuta con una pressione di almeno 0,25 volte la pressione di esercizio massima (vedere "PS alta" sulla targhetta dell'unità).

Se viene rilevata una perdita

- 1 Recuperare il refrigerante, riparare il giunto e ripetere la prova.

7 Installazione dei componenti elettrici



PERICOLO: RISCHIO DI ELETTROCUZIONE



AVVERTENZA

Per i cavi di alimentazione utilizzare SEMPRE cavi a più trefoli.



AVVERTENZA

Utilizzare un interruttore che scollega tutti i poli con una distanza dei contatti di almeno 3 mm che provveda alla completa disconnessione nella condizione di sovratensione di categoria III.



AVVERTENZA

Se il cavo di alimentazione è danneggiato, DEVE essere sostituito dal costruttore, dal suo rappresentante o da persone in possesso di una qualifica simile, per evitare ogni rischio.



AVVERTENZA

NON collegare l'alimentazione elettrica all'unità interna. Ciò potrebbe provocare scosse elettriche o incendi.



AVVERTENZA

- NON usare componenti elettrici acquistati localmente all'interno del prodotto.
- NON prelevare l'alimentazione elettrica per la pompa di scarico ecc. dalla morsettiera. Ciò potrebbe provocare scosse elettriche o incendi.



AVVERTENZA

Tenere il cablaggio di interconnessione lontano dai tubi di rame senza isolamento termico in quanto tali tubi si surriscaldano.

7.1 Specifiche dei componenti di cablaggio standard



AVVISO

Si consiglia di utilizzare fili pieni. Se si utilizzano fili intrecciati, torcere leggermente i fili per consolidare l'estremità del conduttore per l'uso diretto nel morsetto o per l'inserimento in un morsetto a crimpaggio rotondo. Per maggiori dettagli consultare le "Linee guida per il collegamento del cablaggio elettrico" presenti nella guida di riferimento per l'installatore.

Specifiche	
Tensione	220~240 V
Fase	1~
Frequenza	50 Hz
Cavo di interconnessione	Utilizzare solo cavi armonizzati che forniscano un doppio isolamento e siano adatti per il voltaggio applicabile. Cavo a 4 anime Minimo 1,5 mm ²

7.2 Collegamento del cablaggio elettrico all'unità interna



AVVERTENZA

Prendere misure adeguate per impedire che l'unità possa essere usata come riparo da piccoli animali. I piccoli animali che dovessero entrare in contatto con le parti elettriche possono causare problemi di funzionamento, fumo o incendi.



AVVISO

- Tenere i cavi di alimentazione separati dai cavi di interconnessione. I cavi di interconnessione e i cavi di alimentazione possono incrociarsi, ma NON correre paralleli.
- Per evitare interferenze elettriche, la distanza tra i due tipi di cavi deve essere SEMPRE pari ad almeno 50 mm.

I collegamenti elettrici devono essere eseguiti secondo le istruzioni riportate nel manuale di installazione e in conformità con le norme nazionali sui collegamenti elettrici e i codici di procedura.

- 1 Fissare l'unità interna ai ganci della piastra di montaggio. Usare i segni "Δ" come guida.

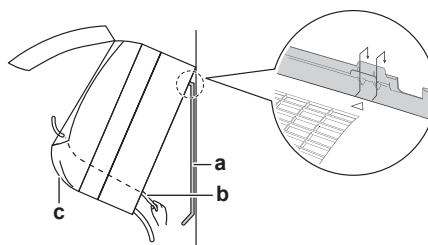

- a Piastra di montaggio (accessorio)
- b Cavo di interconnessione
- c Guida dei fili

- 2 Aprire il pannello anteriore e poi aprire il coperchio di servizio. Vedere "5.2 Apertura dell'unità interna" ► 5].
- 3 Passare il cavo di interconnessione dall'unità esterna attraverso il foro passante nella parete, quindi attraverso il lato posteriore dell'unità interna e attraverso il lato anteriore.

8 Finitura dell'installazione dell'unità interna

Note: Nel caso in cui il cavo di interconnessione sia stato sguainato in anticipo, coprire le estremità con del nastro isolante.

- 4 Piegare l'estremità del cavo verso l'alto.

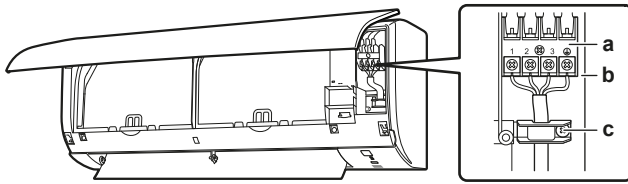

- a Morsettiera
- b Blocco dei componenti elettrici
- c Serracavi

- 5 Sguainare le estremità dei fili per circa 15 mm.
- 6 Abbinare i colori dei fili ai numeri dei terminali sulla morsettiera dell'unità interna e avvitare a fondo per fissare i fili ai terminali corrispondenti.
- 7 Collegare il filo della messa a terra al terminale corrispondente.
- 8 Fissare saldamente i cavi con le viti della morsettiera.
- 9 Tirare i fili per assicurarsi che siano correttamente collegati, quindi fermarli con l'apposito ritegno.
- 10 Imprimiti ai fili una forma adeguata in modo che il coperchio di servizio si installi saldamente, quindi chiudere il coperchio di servizio.

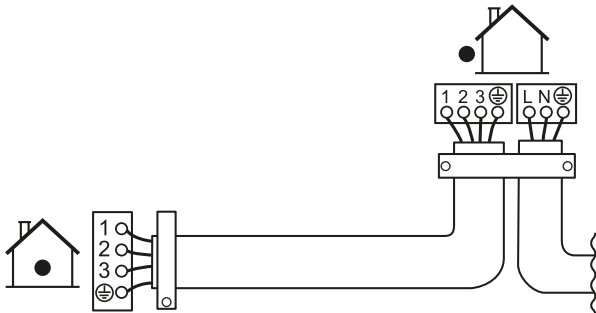

8 Finitura dell'installazione dell'unità interna

8.1 Isolamento della tubazione di drenaggio, della tubazione del refrigerante e del cavo di interconnessione

- 1 Dopo aver completato l'installazione del tubo flessibile di drenaggio, delle tubazioni del refrigerante e del cablaggio elettrico, avvolgere insieme le tubazioni del refrigerante, il cavo di interconnessione e il tubo flessibile di drenaggio utilizzando il nastro isolante. Sovrapporre almeno metà della larghezza del nastro ad ogni giro.

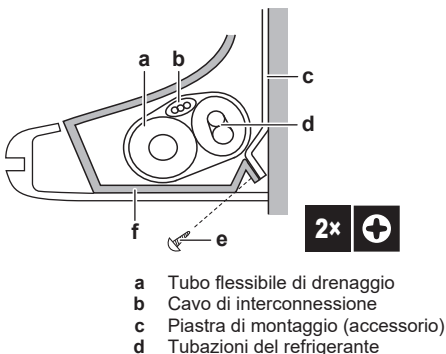

- a Tubo flessibile di drenaggio
- b Cavo di interconnessione
- c Piastra di montaggio (accessorio)
- d Tubazioni del refrigerante

- e Vite di fissaggio dell'unità interna M4×12L (accessorio)
- f Telaio inferiore

8.2 Passaggio dei tubi attraverso il foro della parete

- 1 Sagomare i tubi del refrigerante lungo il percorso tracciato sulla piastra di montaggio.

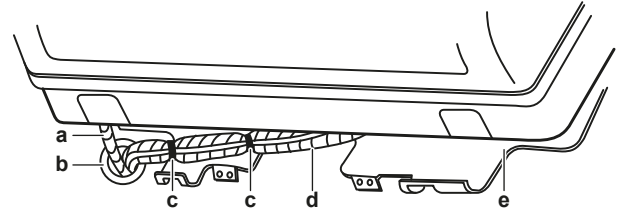

- a Tubo flessibile di drenaggio
- b Sigillare questo foro con mastice o materiale sigillante
- c Nastro adesivo in vinile
- d Nastro isolante
- e Piastra di montaggio (accessorio)



AVVISO

- NON piegare i tubi del refrigerante.
- NON spingere i tubi del refrigerante sul telaio inferiore o sulla griglia anteriore.

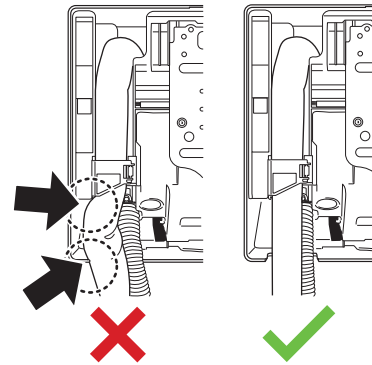

- 2 Far passare il tubo flessibile di drenaggio e le tubazioni del refrigerante nel foro della parete e sigillare gli spazi vuoti con il mastice.

8.3 Fissaggio dell'unità sulla piastra di montaggio

- 1 Fissare l'unità interna sui ganci della piastra di montaggio. Usare i segni "△" come guida.

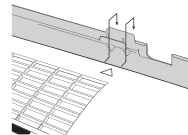

- 2 Premere con entrambe le mani sul telaio inferiore dell'unità per inserirlo nei ganci inferiori della piastra di montaggio. Accertarsi che i cavi NON vengano schiacciati in alcun punto.

Note: prestare attenzione affinché il cavo di interconnessione NON rimanga incastrato nell'unità interna.

- 3 Premere con entrambe le mani sul bordo inferiore dell'unità interna finché non viene bloccata saldamente dai ganci della piastra di montaggio.
- 4 Assicurare l'unità interna alla piastra di montaggio con le 2 viti di fissaggio dell'unità interna M4 × 12L (accessorio).

9 Configurazione

9 Configurazione

9.1 Per impostare un canale diverso del ricevitore del segnale a infrarossi dell'unità interna

Se in un locale vengono installate 2 unità interne, è possibile cambiare il canale di comunicazione del segnale a infrarossi sull'unità interna onde evitare confusione tra i segnali del sistema di comando a distanza wireless.

Prerequisito: Eseguire la seguente impostazione per 1 sola unità

- 1 Rimuovere le batterie dall'interfaccia utente.
- 2 Tagliare il ponticello di indirizzamento.

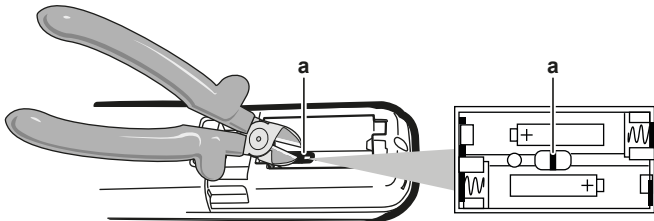

a Ponticello di indirizzamento

! AVVISO

Prestare attenzione a NON danneggiare nessuna delle parti circostanti durante il taglio del cavo per collegamenti volanti degli indirizzi.

- 3 Attivare l'alimentazione elettrica.

Risultato: L'aletta dell'unità interna si apre e si chiude per impostare la posizione di riferimento.

- 4 Premere contemporaneamente **TEMP**, **TEMP** e **OFF**.
- 5 Premere **TEMP** e selezionare **R**.
- 6 Premere **FAN** per confermare la selezione.

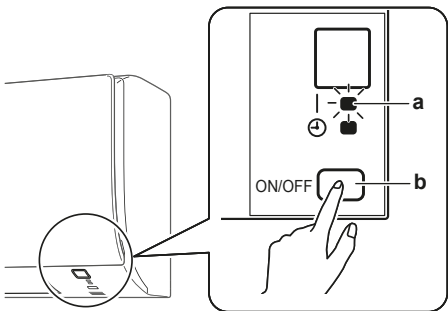

a Spia di funzionamento
b Interruttore ON/OFF dell'unità interna

- 7 Premere l'interruttore ON/OFF dell'unità interna mentre la spia di funzionamento lampeggia.

Ponticello	Indirizzo
Impostazione predefinita di fabbrica	1
Dopo aver tagliato il ponticello	2

i INFORMAZIONI

Se NON è stato possibile completare l'impostazione mentre la spia di funzionamento lampeggiava, ripetere la procedura d'impostazione dall'inizio.

- 8 Quando l'impostazione è terminata, tenere premuto **FAN** per circa 5 secondi.

Risultato: L'interfaccia utente torna alla schermata precedente.

i INFORMAZIONE

Nel caso in cui NON sia possibile completare l'impostazione in tempo, disattivare l'alimentazione e attendere almeno 1 minuto prima di riattivare l'alimentazione.

10 Messa in esercizio

! AVVISO

Azionare SEMPRE l'unità con termistori e/o sensori di pressione/presostati. IN CASO CONTRARIO, si potrebbe bruciare il compressore.

10.1 Elenco di controllo prima della messa in esercizio

- 1 Dopo l'installazione dell'unità, controllare le voci riportate di seguito.
- 2 Chiudere l'unità.
- 3 Accendere l'unità.

<input type="checkbox"/>	Dovete aver letto tutte le istruzioni d'installazione, come descritto nella guida di consultazione per l'installatore .
<input type="checkbox"/>	Le unità interne sono montate correttamente.
<input type="checkbox"/>	L' unità esterna è correttamente montata.
<input type="checkbox"/>	Ingresso/uscita dell'aria Controllare che l'ingresso e l'uscita aria NON siano ostruiti da fogli di carta, cartone o altri materiali.
<input type="checkbox"/>	NON vi sono fasi mancanti o fasi invertite .
<input type="checkbox"/>	I tubi del refrigerante (gassoso e liquido) sono isolati termicamente.
<input type="checkbox"/>	Drenaggio Assicurarsi che lo scolo defluisca liberamente. Possibile conseguenza: l'acqua condensata potrebbe gocciolare.
<input type="checkbox"/>	Il sistema è correttamente messo a terra e i terminali di massa sono serrati.
<input type="checkbox"/>	I fusibili o i dispositivi di protezione installati localmente sono stati installati conformemente al presente documento e NON sono stati bypassati.
<input type="checkbox"/>	La tensione di alimentazione corrisponde alla tensione indicata sulla targhetta di identificazione dell'unità.
<input type="checkbox"/>	I fili specificati sono usati per il cavo di interconnessione .
<input type="checkbox"/>	L'unità interna riceve i segnali dell' interfaccia utente .
<input type="checkbox"/>	Non è presente NESSUN collegamento allentato o componente elettrico danneggiato nel quadro elettrico.
<input type="checkbox"/>	La resistenza di isolamento del compressore è adeguata.
<input type="checkbox"/>	Non c'è NESSUN componente danneggiato o tubo schiacciato all'interno delle unità interne ed esterne.
<input type="checkbox"/>	NON vi sono perdite di refrigerante .
<input type="checkbox"/>	È installata la dimensione dei tubi corretta e i tubi sono correttamente isolati.
<input type="checkbox"/>	Le valvole di arresto (per il gas e il liquido) sull'unità esterna sono completamente aperte.

10.2 Per eseguire una prova di funzionamento

Prerequisito: L'alimentazione elettrica DEVE essere compresa nell'intervallo specificato.







Prerequisito: La prova di funzionamento può essere eseguita in modalità di raffreddamento o di riscaldamento.

Prerequisito: Per l'impostazione della temperatura, la modalità di funzionamento e così via, consultare il manuale d'uso dell'unità interna.

- 1 Nella modalità di raffreddamento, selezionare la temperatura programmabile più bassa. Nella modalità di riscaldamento, selezionare la temperatura programmabile più alta. La prova di funzionamento può essere disabilitata, se necessario.
- 2 Una volta completata la prova di funzionamento, impostare la temperatura su un livello normale. Nella modalità di raffreddamento: 26~28°C, nella modalità di riscaldamento: 20~24°C.
- 3 Accertarsi che tutte le funzioni e i componenti funzionino correttamente.
- 4 Il sistema si arresta 3 minuti dopo lo spegnimento dell'unità.

10.2.1 Esecuzione di una prova di funzionamento in inverno

Quando si utilizza il climatizzatore in modalità **Raffreddamento** in inverno, impostarlo nella prova di funzionamento utilizzando il seguente metodo.

- 1 Premere , , e  contemporaneamente.
- 2 Premere .
- 3 Selezionare .
- 4 Premere .
- 5 Premere  per accendere il sistema.

Risultato: La prova di funzionamento si arresta automaticamente dopo 30 minuti circa.

- 6 Per interrompere il funzionamento, premere .



INFORMAZIONE

Alcune delle funzioni NON POSSONO essere utilizzate nella modalità della prova di funzionamento.

Se durante il funzionamento del sistema si verifica un'interruzione dell'alimentazione, il funzionamento stesso riprende automaticamente al ripristino dell'alimentazione.

11 Smaltimento



AVVISO

NON cercare di smontare il sistema da soli: lo smontaggio del sistema e il trattamento del refrigerante, dell'olio e di qualsiasi altra parte DEVONO essere eseguiti in conformità alla legge applicabile. Le unità DEVONO essere trattate presso una struttura specializzata per il riutilizzo, il riciclaggio e il recupero dei materiali.

12 Dati tecnici





















- Un **sottoinsieme** dei dati tecnici più recenti è disponibile sul sito web regionale Daikin (accessibile al pubblico).
- L'**insieme completo** dei dati tecnici più recenti è disponibile in Daikin Business Portal (è richiesta l'autenticazione).

12.1 Schema dell'impianto elettrico

Lo schema dell'impianto elettrico è fornito con l'unità ed è posto all'interno dell'unità esterna (lato inferiore della piastra superiore).

12.1.1 Legenda dello schema elettrico unificato

Per la numerazione e le parti applicate, vedere lo schema elettrico dell'unità. I componenti sono numerati con numeri arabi in ordine crescente per ogni componente; nella panoramica che segue, la numerazione è rappresentata dal simbolo "*" nel codice del componente.

Simbolo	Significato	Simbolo	Significato
	Interruttore di circuito		Messa a terra di protezione
			Messa a terra antidisturbo
			Messa a terra di protezione (vite)
	Collegamento		Raddrizzatore
	Connettore		Connettore del relé
	Massa		Connettore di cortocircuito
	Cablaggio in loco		Terminale
	Fusibile		Morsettiera
	Unità interna		Serracavi
	Unità esterna		Riscaldatore
	Dispositivo a corrente residua		

Simbolo	Colore	Simbolo	Colore
BLK	Nero	ORG	Arancione
BLU	Blu	PNK	Rosa
BRN	Marrone	PRP, PPL	Viola
GRN	Verde	RED	Rossa
GRY	Grigio	WHT	Bianco
SKY BLU	Celeste	YLW	Giallo

Simbolo	Significato
A*P	Scheda PCB
BS*	Pulsante ON/OFF, interruttore di funzionamento
BZ, H*O	Cicalino
C*	Condensatore
AC*, CN*, E*, HA*, HE*, HL*, HN*, HR*, MR*_A, MR*_B, S*, U, V, W, X*A, K*R_*, NE	Collegamento, connettore
D*, V*D	Diodo
DB*	Ponte a diodi
DS*	Microinterruttore DIP
E*H	Riscaldatore
FU*, F*U (per le caratteristiche, vedere la scheda PCB all'interno dell'unità)	Fusibile
FG*	Connettore (massa del telaio)
H*	Cablaggio
H*P, LED*, V*L	Spia pilota, LED
HAP	LED (monitor di servizio: verde)

12 Dati tecnici

Simbolo	Significato
HIGH VOLTAGE	Alta tensione
IES	Sensore Intelligent Eye
IPM*	Modulo di alimentazione intelligente
K*R, KCR, KFR, KHuR, K*M	Relè magnetico
L	In tensione
L*	Serpentina
L*R	Reattore
M*	Motore passo-passo
M*C	Motore del compressore
M*F	Motore della ventola
M*P	Motore della pompa di drenaggio
M*S	Motore di brandeggio
MR*, MRCW*, MRM*, MRN*	Relè magnetico
N	Neutro
n=*, N=*	Numero di passaggi attraverso il nucleo di ferrite
PAM	Modulazione di ampiezza dell'impulso
PCB*	Scheda PCB
PM*	Modulo di alimentazione
PS	Commutazione dell'alimentazione
PTC*	Termistore PTC
Q*	Transistor bipolare a gate isolato (IGBT)
Q*C	Interruttore di circuito
Q*DI, KLM	Interruttore di dispersione a massa
Q*L	Protezione da sovraccarichi
Q*M	Interruttore termostatico
Q*R	Dispositivo a corrente residua
R*	Resistenza
R*T	Termistore
RC	Ricevitore
S*C	Interruttore di fine corsa
S*L	Interruttore a galleggiante
S*NG	Rilevatore di perdite di refrigerante
S*NPH	Sensore di pressione (alta pressione)
S*NPL	Sensore di pressione (bassa pressione)
S*PH, HPS*	Pressostato (alta pressione)
S*PL	Pressostato (bassa pressione)
S*T	Termostato
S*RH	sensore di umidità
S*W, SW*	Interruttore di funzionamento
SA*, F1S	Assorbitore di sovratensione
SR*, WLU	Ricevitore di segnali
SS*	Selettore
SHEET METAL	Piastra fissa per morsetti
T*R	Trasformatore
TC, TRC	Trasmettitore
V*, R*V	Varistore

Simbolo	Significato
V*R	Ponte a diodi, modulo di alimentazione con transistor bipolare a gate isolato (IGBT)
WRC	Sistema di comando a distanza wireless
X*	Terminale
X*M	Morsetti
Y*E	Serpentina della valvola di espansione elettronica
Y*R, Y*S	Serpentina dell'elettrovalvola di inversione
Z*C	Nucleo di ferrite
ZF, Z*F	Filtro antirumore

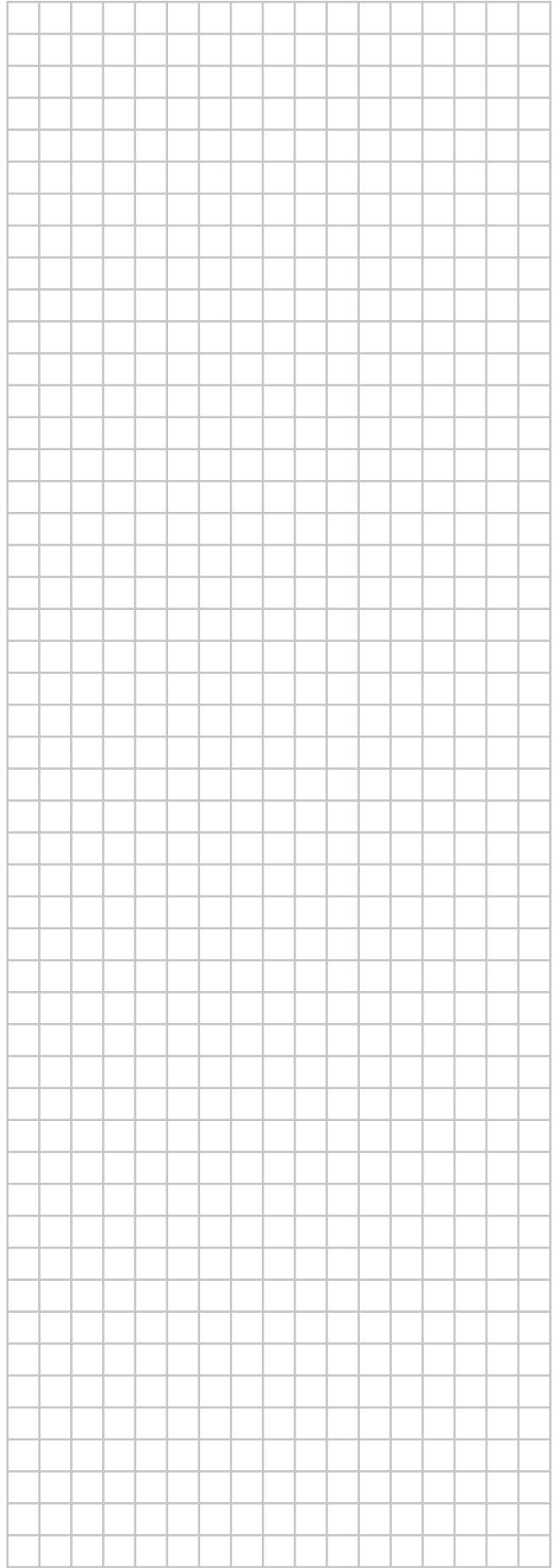



DAIKIN ISITMA VE SOĞUTMA SİSTEMLERİ SAN. TİC. A.Ş.

Gülsuyu Mahallesi, Fevzi Çakmak Caddesi, Burçak Sokak, No:20, 34848 Maltepe
İSTANBUL / TÜRKİYE
Tel: 0216 453 27 00
Faks: 0216 671 06 00
Çağrı Merkezi: 444 999 0
Web: www.daikin.com.tr

DAIKIN EUROPE N.V.

Zandvoordestraat 300, B-8400 Oostende, Belgium

3P748643-7P 2025.07

Copyright 2024 Daikin