

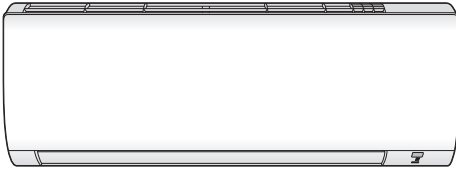

Εγχειρίδιο εγκατάστασης



Σειρά R32 Split



FTXD25A5V1B
FTXD35A5V1B

Εγχειρίδιο εγκατάστασης
Σειρά R32 Split

Ελληνικά

Πίνακας περιεχομένων

1	Πληροφορίες για τα έγγραφα τεκμηρίωσης	2
1.1	Πληροφορίες για το παρόν έγγραφο	2
2	Συγκεκριμένες οδηγίες ασφάλειας τεχνικού εγκατάστασης	3
3	Πληροφορίες για τη συσκευασία	4
3.1	Εσωτερική μονάδα	4
3.1.1	Για να αφαιρέσετε τα εξαρτήματα από την εσωτερική μονάδα.....	4
4	Σχετικά με τη μονάδα	4
4.1	Διάταξη συστήματος.....	4
4.2	Εύρος λειτουργίας	4
4.3	Σχετικά με το ασύρματο LAN.....	4
4.3.1	Προφυλάξεις κατά τη χρήση του ασύρματου LAN	5
4.3.2	Βασικές παράμετροι.....	5
4.3.3	Ρύθμιση του ασύρματου LAN	5
5	Εγκατάσταση μονάδας	5
5.1	Προετοιμασία του χώρου εγκατάστασης	5
5.1.1	Απαιτήσεις χώρου εγκατάστασης για την εσωτερική μονάδα.....	5
5.2	Ανοιγμα της εσωτερικής μονάδας.....	5
5.2.1	Για να αφαιρέσετε την πρόσοψη.....	5
5.2.2	Για να τοποθετήσετε ξανά την πρόσοψη	6
5.2.3	Για να αφαιρέσετε τη μπροστινή σχάρα.....	6
5.2.4	Για να τοποθετήσετε ξανά τη μπροστινή σχάρα	6
5.2.5	Για να αφαιρέσετε το κάλυμμα του πίνακα ηλεκτρικών καλωδιώσεων.....	6
5.2.6	Για να ανοίξετε το κάλυμμα συντήρησης.....	6
5.3	Τοποθέτηση της εσωτερικής μονάδας.....	6
5.3.1	Για να εγκαταστήσετε την πλακέτα προσάρτησης	6
5.3.2	Για να ανοίξετε τρύπα στον τοίχο.....	7
5.3.3	Για να αφαιρέσετε το κάλυμμα της θύρας εισαγωγής σωλήνων.....	7
5.3.4	Για να διασφαλίσετε την αποστράγγιση.....	7
6	Εγκατάσταση σωληνώσεων	9
6.1	Προετοιμασία των σωληνώσεων ψυκτικού.....	9
6.1.1	Απαιτήσεις σωληνώσεων ψυκτικού.....	9
6.1.2	Μόνωση σωληνώσεων ψυκτικού μέσου	9
6.2	Σύνδεση της σωληνώσεων ψυκτικού.....	9
6.2.1	Οδηγίες κατά τη σύνδεση της σωληνώσεων ψυκτικού..	9
6.2.2	Σύνδεση της μονάδας ψυκτικού μέσου στην εσωτερική μονάδα.....	9
6.2.3	Για να ελέγξετε τις συνδέσεις των σωληνώσεων ψυκτικού για διαρροές μετά την πλήρωση ψυκτικού...	10
7	Εγκατάσταση ηλεκτρικών συνδέσεων	10
7.1	Προδιαγραφές βασικών εξαρτημάτων καλωδίωσης.....	10
7.2	Για να συνδέσετε την ηλεκτρική καλωδίωση στην εσωτερική μονάδα.....	10
8	Ολοκλήρωση εγκατάστασης της εσωτερικής μονάδας	11
8.1	Για να μονώσετε τις σωληνώσεις αποχέτευσης, τις σωληνώσεις ψυκτικού και το καλώδιο διασύνδεσης.....	11
8.2	Για να περάσετε τους σωλήνες από την τρύπα στον τοίχο	11
8.3	Για να στερεώσετε τη μονάδα στη βάση εγκατάστασης	12
9	Διαμόρφωση	12
9.1	Για να ορίσετε διαφορετικό κανάλι για τον δέκτη υπέρυθρων σημάτων της εσωτερικής μονάδας	12
10	Έναρξη λειτουργίας	12
10.1	Λίστα ελέγχου πριν από την έναρξη λειτουργίας.....	12
10.2	Εκτέλεση μιας δοκιμαστικής λειτουργίας	13

10.2.1 Για να εκτελέσετε δοκιμαστική λειτουργία κατά τη χειμερινή περίοδο

11	Απόρριψη	13
12	Τεχνικά χαρακτηριστικά	13
12.1	Διάγραμμα καλωδίωσης	13
12.1.1	Ενοποιημένο υπόμνημα διαγράμματος συνδεσμολογίας.....	13

1 Πληροφορίες για τα έγγραφα τεκμηρίωσης

1.1 Πληροφορίες για το παρόν έγγραφο



ΠΡΟΕΙΔΟΠΟΙΗΣΗ

Βεβαιωθείτε ότι η εγκατάσταση, το σέρβις, η συντήρηση, η επισκευή και τα υλικά που εφαρμόζονται πληρούν τις απαιτήσεις των οδηγιών της Daikin (συμπεριλαμβανομένων όλων των εγγράφων που αναγράφονται στην ενότητα «Σύνολο τεκμηρίωσης») και, επιπρόσθετα, συμμορφώνονται με την ισχύουσα νομοθεσία και εκτελούνται μόνο από άτομα που διαθέτουν τα κατάλληλα προσόντα. Στην Ευρώπη και σε περιοχές όπου ισχύουν τα πρότυπα IEC, το ισχύον πρότυπο είναι το EN/IEC 60335-2-40.



ΠΛΗΡΟΦΟΡΙΕΣ

Βεβαιωθείτε ότι ο χρήστης έχει στη διάθεσή του μια έντυπη έκδοση της τεκμηρίωσης και ζητήστε να την φυλάξει για μελλοντική αναφορά.

Κοινό στόχος

Εξουσιοδοτημένοι εγκαταστάτες



ΠΛΗΡΟΦΟΡΙΕΣ

Αυτή η συσκευή προορίζεται για χρήση τόσο από εξειδικευμένους ή καταρτισμένους χρήστες σε καταστήματα, στην ελαφρά βιομηχανία και σε αγροκτήματα όσο και για εμπορική και οικιακή χρήση από μη ειδικούς.

Σετ τεκμηρίωσης

Το παρόν έγγραφο αποτελεί μέρος πακέτου βιβλιογραφίας. Το πλήρες πακέτο αποτελείται από:

- **Γενικές προφυλάξεις ασφαλείας:**
 - Οδηγίες ασφαλείας που ΠΡΕΠΕΙ να διαβάσετε πριν από την εγκατάσταση
 - Μορφή: Έντυπο (στο κουτί της εσωτερικής μονάδας)
- **Εγχειρίδιο εγκατάστασης της εσωτερικής μονάδας:**
 - Οδηγίες εγκατάστασης
 - Μορφή: Έντυπο (στο κουτί της εσωτερικής μονάδας)
- **Οδηγός για τον τεχνικό εγκατάστασης:**
 - Προετοιμασία εγκατάστασης, καλές πρακτικές, στοιχεία αναφοράς,...
 - Μορφή: Ψηφιακά αρχεία στον ιστότοπο <https://www.daikin.eu>. Χρησιμοποιήστε τη λειτουργία αναζήτησης 🔍 για να βρείτε το μοντέλο σας.

Η τελευταία αναθεώρηση των παρεχόμενων συνοδευτικών εγγράφων δημοσιεύεται στην περιφερειακή διαδικτυακή τοποθεσία της Daikin και είναι διαθέσιμη μέσω του αντιπροσώπου σας.

Σαρώστε τον κωδικό QR παρακάτω για να βρείτε το πλήρες σετ τεκμηρίωσης και περισσότερες πληροφορίες σχετικά με το προϊόν στην τοποθεσία Web Daikin.



Οι πρωτότυπες οδηγίες είναι γραμμένες στα Αγγλικά. Όλες οι άλλες γλώσσες είναι μεταφράσεις των πρωτότυπων οδηγιών.

Τεχνικά μηχανικά δεδομένα

- **Υποσύνολο** των τελευταίων τεχνικών δεδομένων υπάρχει στην περιφερειακή ιστοσελίδα Daikin (δημόσια προσβάσιμη).
- Το **πλήρες σετ** των πιο πρόσφατων τεχνικών δεδομένων είναι διαθέσιμο στην Daikin Business Portal (απαιτείται έλεγχος ταυτότητας).

2 Συγκεκριμένες οδηγίες ασφάλειας τεχνικού εγκατάστασης

Να τηρείτε πάντα τις ακόλουθες οδηγίες και κανονισμούς ασφάλειας.

Εγκατάσταση μονάδας (βλ. "5 Εγκατάσταση μονάδας" [p 5])



ΠΡΟΕΙΔΟΠΟΙΗΣΗ

Η εγκατάσταση πρέπει να πραγματοποιείται από έναν τεχνικό εγκατάστασης και η επιλογή υλικών και εγκατάστασης πρέπει να συμμορφώνεται με την ισχύουσα νομοθεσία. Στην Ευρώπη ισχύει το πρότυπο EN378.



ΠΡΟΕΙΔΟΠΟΙΗΣΗ

Η συσκευή θα αποθηκεύεται κατά τέτοιο τρόπο ώστε να αποτρέπονται οι μηχανικές βλάβες και σε καλά αεριζόμενο χώρο χωρίς πηγές ανάφλεξης σε συνεχή λειτουργία (παράδειγμα: γυμνές φλόγες, συσκευή αερίου σε λειτουργία ή ηλεκτρικό θερμαντήρα σε λειτουργία). Το μέγεθος του χώρου θα πρέπει να συμμορφώνεται με τα καθοριζόμενα στις Γενικές προφυλάξεις ασφάλειας.



ΠΡΟΣΟΧΗ

Σε τοίχους που περιέχουν μεταλλικό σκελετό ή μεταλλική πλάκα, χρησιμοποιήστε εντοιχισμένο σωλήνα και προστατευτικό πλαίσιο στην οπή διέλευσης για να αποτρέψετε ενδεχόμενη ανάπτυξη θερμότητας, ηλεκτροπληξία ή πυρκαγιά.

Εγκατάσταση σωληνώσεως (βλ. "6 Εγκατάσταση σωληνώσεων" [p 9])



A2L ΠΡΟΕΙΔΟΠΟΙΗΣΗ: ΗΠΙΑ ΕΥΦΛΕΚΤΟ ΥΛΙΚΟ

Το ψυκτικό μέσο στο εσωτερικό της μονάδας είναι ήπια εύφλεκτο.



ΠΡΟΣΟΧΗ

Οι σωληνώσεις και οι ενώσεις ενός κλιματιστικού συστήματος split θα κατασκευάζονται με μόνιμες ενώσεις όταν βρίσκονται στο εσωτερικό κατειλημμένων χώρων με εξαίρεση τις ενώσεις που συνδέουν απευθείας τις σωληνώσεις με τις εσωτερικές μονάδες.



ΚΙΝΔΥΝΟΣ: ΚΙΝΔΥΝΟΣ ΕΓΚΑΥΜΑΤΟΣ



ΠΡΟΣΟΧΗ

- Η εσφαλμένη εκχείλωση ενδέχεται να προκαλέσει διαρροή ψυκτικού αερίου.
- Μην επαναχρησιμοποιείτε τα εκχειλωμένα τμήματα. Χρησιμοποιήστε νέα εκχειλωμένα τμήματα, για να αποτρέψετε τη διαρροή ψυκτικού αερίου.
- Χρησιμοποιήστε τα ρακόρ εκχείλωσης που παρέχονται με τη μονάδα. Η χρήση διαφορετικών ρακόρ εκχείλωσης μπορεί να προκαλέσει διαρροή του ψυκτικού αερίου.

Ηλεκτρική εγκατάσταση (ανατρέξτε στην ενότητα "7 Εγκατάσταση ηλεκτρικών συνδέσεων" [p 10])



ΚΙΝΔΥΝΟΣ: ΚΙΝΔΥΝΟΣ ΗΛΕΚΤΡΟΠΛΗΞΙΑΣ



ΠΡΟΕΙΔΟΠΟΙΗΣΗ

Να χρησιμοποιείτε ΠΑΝΤΑ πολύκλωνο καλώδιο για τα καλώδια ηλεκτρικής παροχής.



ΠΡΟΕΙΔΟΠΟΙΗΣΗ

- Όλες οι εργασίες συνδεσμολογίας ΠΡΕΠΕΙ να εκτελούνται από εξουσιοδοτημένο ηλεκτρολόγο και ΠΡΕΠΕΙ να συμμορφώνονται με τον εθνικό κανονισμό ηλεκτρικών καλωδιώσεων.
- Οι ηλεκτρικές συνδέσεις πρέπει να γίνονται στη σταθερή καλωδίωση.
- Όλα τα εξαρτήματα που αγοράζονται επί τόπου και όλες οι ηλεκτρολογικές κατασκευές ΠΡΕΠΕΙ να συμμορφώνονται με την ισχύουσα νομοθεσία.



ΠΡΟΕΙΔΟΠΟΙΗΣΗ

- Αν η τροφοδοσία ρεύματος δεν έχει ή έχει εσφαλμένη φάση N, ενδέχεται να προκληθεί βλάβη στη συσκευή.
- Γειώστε σωστά τη μονάδα. ΜΗΝ γειώνετε τη μονάδα σε σωλήνες ύδρευσης, σε απορροφητή υπέρτασης ή σε γείωση τηλεφωνικής γραμμής. Ανεπαρκής γείωση μπορεί να προκαλέσει ηλεκτροπληξία.
- Εγκαταστήστε τις απαιτούμενες ασφάλειες ή τους διακόπτες ασφάλειας.
- Στερεώστε τα ηλεκτρικά καλώδια με συνδέσμους καλωδίων, ώστε τα καλώδια να ΜΗΝ έρχονται σε επαφή με αιχμηρά άκρα ή με τους σωλήνες, ειδικά στην πλευρά των σωληνών υψηλής πίεσης.
- ΜΗΝ χρησιμοποιείτε καλώδια τυλιγμένα με ταινία, μπαλαντζές ή πολύπριζα. Ενδέχεται να προκληθεί υπερθέρμανση, ηλεκτροπληξία ή πυρκαγιά.
- ΜΗΝ εγκαταστήσετε πυκνωτή μεταβολής φάσεως, επειδή αυτή η μονάδα είναι εξοπλισμένη με Inverter. Ένας πυκνωτής μεταβολής φάσεως θα μειώσει την απόδοση και ενδέχεται να προκαλέσει ατύχημα.



ΠΡΟΕΙΔΟΠΟΙΗΣΗ

Χρησιμοποιήστε έναν διακόπτη τύπου αποσύνδεσης όλων των πόλων με απόσταση τουλάχιστον 3 mm μεταξύ των σημείων επαφής, ο οποίος θα παρέχει πλήρη αποσύνδεση υπό συνθήκες υπέρτασης κατηγορίας III.



ΠΡΟΕΙΔΟΠΟΙΗΣΗ

Εάν το καλώδιο τροφοδοσίας είναι κατεστραμμένο, ΠΡΕΠΕΙ να αντικατασταθεί από τον κατασκευαστή, τον αντιπρόσωπο συντήρησης ή άλλα άτομα με παρόμοια προσόντα, προς αποφυγή κινδύνου.



ΠΡΟΕΙΔΟΠΟΙΗΣΗ

ΜΗΝ συνδέετε το καλώδιο τροφοδοσίας στην εσωτερική μονάδα. Κάτι τέτοιο θα μπορούσε να οδηγήσει σε ηλεκτροπληξία ή πυρκαγιά.

3 Πληροφορίες για τη συσκευασία

ΠΡΟΕΙΔΟΠΟΙΗΣΗ

- ΜΗΝ χρησιμοποιείτε στο εσωτερικό του προϊόντος ηλεκτρικά εξαρτήματα που αγοράσατε από τοπικά καταστήματα.
- ΜΗΝ διακλαδώνετε την παροχή ηλεκτρικού ρεύματος για την αντλία αποστράγγισης κλπ., από το μπλοκ ακροδεκτών. Κάτι τέτοιο θα μπορούσε να οδηγήσει σε ηλεκτροπληξία ή πυρκαγιά.

ΠΡΟΕΙΔΟΠΟΙΗΣΗ

Διατηρείτε την καλωδίωση διασύνδεσης μακριά από μη θερμομονωμένους χάλκινους σωλήνες καθώς αυτοί οι σωλήνες θα είναι πολύ ζεστοί.

3 Πληροφορίες για τη συσκευασία

3.1 Εσωτερική μονάδα

ΠΛΗΡΟΦΟΡΙΕΣ

Τα σχήματα που ακολουθούν αποτελούν παραδείγματα και ενδέχεται να ΜΗΝ αντιστοιχούν πλήρως με τη διάταξη του συστήματός σας.

3.1.1 Για να αφαιρέσετε τα εξαρτήματα από την εσωτερική μονάδα

1 Αφαιρέστε:

- το σακουλάκι με τα εξαρτήματα που βρίσκεται στο κάτω μέρος της συσκευασίας,
- τη βάση εγκατάστασης που βρίσκεται στο πίσω μέρος της εσωτερικής μονάδας.
- το εφεδρικό αυτοκόλλητο SSID που βρίσκεται στη μπροστινή σχάρα.

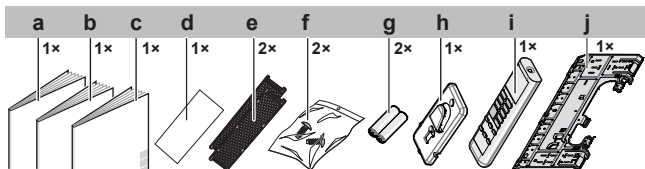

- a Εγχειρίδιο εγκατάστασης
- b Εγχειρίδιο λειτουργίας
- c Γενικές προφυλάξεις ασφαλείας
- d Εφεδρικό αυτοκόλλητο SSID
- e Φίλτρο εξουδετέρωσης οσμών από τσίανιο με επικάλυψη απαιτή και σωματιδίων από άργυρο
- f Βίδα στερέωσης εσωτερικής μονάδας (M4×12L). Ανατρέξτε στην ενότητα "8.3 Για να στερεώσετε τη μονάδα στη βάση εγκατάστασης" [p 12].
- g Ξηρή μπαταρία AAA.LR03 (αλκαλική) για το τηλεχειριστήριο
- h Βάση ασύρματου τηλεχειριστήριου (τηλεχειριστήριο)
- i Ασύρματο τηλεχειριστήριο (τηλεχειριστήριο)
- j Βάση εγκατάστασης

- 2 **Εφεδρικό αυτοκόλλητο SSID.** ΜΗΝ πετάξετε το εφεδρικό αυτοκόλλητο. Φυλάξτε το σε ασφαλή θέση σε περίπτωση που χρειαστεί στο μέλλον (π.χ. αν αντικατασταθεί η μπροστινή σχάρα, κολλήστε το στη νέα μπροστινή σχάρα).

4 Σχετικά με τη μονάδα

A2L ΠΡΟΕΙΔΟΠΟΙΗΣΗ: ΗΠΙΑ ΕΥΦΛΕΚΤΟ ΥΛΙΚΟ

Το ψυκτικό μέσο στο εσωτερικό της μονάδας είναι ήπια εύφλεκτο.

4.1 Διάταξη συστήματος

ΠΛΗΡΟΦΟΡΙΕΣ

Τα σχήματα που ακολουθούν αποτελούν παραδείγματα και ενδέχεται να ΜΗΝ αντιστοιχούν πλήρως με τη διάταξη του συστήματός σας.

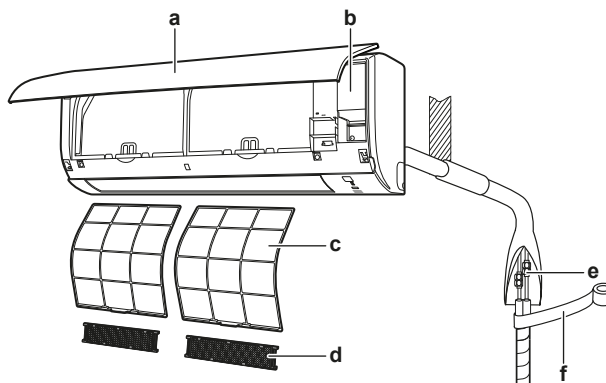

- a Εσωτερική μονάδα
- b Κάλυμμα συντήρησης
- c Φίλτρο αέρα
- d Φίλτρο εξουδετέρωσης οσμών από τσίανιο με επικάλυψη απαιτή και σωματιδίων από άργυρο
- e Σωλήνωση ψυκτικού, εύκαμπτος σωλήνας αποχέυσης και καλώδιο διασύνδεσης
- f Μονωτική ταινία

4.2 Εύρος λειτουργίας

Λειτουργήστε το σύστημα στις ακόλουθες περιοχές θερμοκρασίας και υγρασίας για ασφαλή και αποτελεσματική λειτουργία.

Μέθοδος λειτουργίας	Εύρος λειτουργίας
Ψύξη ^{(a)(b)}	<ul style="list-style-type: none">Εξωτερική θερμοκρασία: -10~50°C DBΕσωτερική θερμοκρασία: 18~32°C DBΥγρασία εσωτερικού χώρου: ≤80%
Θέρμανση ^(a)	<ul style="list-style-type: none">Εξωτερική θερμοκρασία: -20~24°C DBΕσωτερική θερμοκρασία: 10~30°C DB
Αφυγρανση ^(a)	<ul style="list-style-type: none">Εξωτερική θερμοκρασία: -10~50°C DBΕσωτερική θερμοκρασία: 18~32°C DBΥγρασία εσωτερικού χώρου: ≤80%

^(a) Μια διάταξη ασφαλείας μπορεί να διακόψει τη λειτουργία του συστήματος εάν η μονάδα λειτουργεί εκτός του αντίστοιχου εύρους λειτουργίας.

^(b) Εάν η μονάδα λειτουργεί εκτός του αντίστοιχου εύρους λειτουργίας μπορεί να εκδηλωθεί συμπύκνωση και στάξιμο νερού.

4.3 Σχετικά με το ασύρματο LAN

Για λεπτομερείς προδιαγραφές, οδηγίες εγκατάστασης, μεθόδους ρύθμισης, συνήθεις ερωτήσεις, τη δήλωση συμμόρφωσης και την τελευταία έκδοση του παρόντος εγχειριδίου, επισκεφτείτε τη διεύθυνση app.daikineurope.com.



**ΠΛΗΡΟΦΟΡΙΕΣ: Δήλωση συμμόρφωσης**

- Η Daikin Industries Czech Republic s.r.o. δηλώνει ότι η συσκευή τύπου ραδιοεξοπλισμού στο εσωτερικό αυτής της μονάδας, συμμορφώνεται με την Οδηγία 2014/53/ΕΕ.
- Η παρούσα μονάδα θεωρείται συνδυασμένος εξοπλισμός κατά τον ορισμό της Οδηγίας 2014/53/ΕΕ.

4.3.1 Προφυλάξεις κατά τη χρήση του ασύρματου LAN

MHN χρησιμοποιείτε κοντά σε:

- **Ιατρικό εξοπλισμό.** Για παράδειγμα, άτομα που χρησιμοποιούν βηματοδότες ή απινιδωτές. Αυτό το προϊόν ενδέχεται να προκαλέσει ηλεκτρομαγνητικές παρεμβολές.
- **Εξοπλισμό αυτόματου ελέγχου.** Για παράδειγμα, αυτόματες πόρτες ή εξοπλισμό συναγερμού φωτιάς. Αυτό το προϊόν ενδέχεται να προκαλέσει ελαττωματική συμπεριφορά του εξοπλισμού.
- **Φούρνο μικροκυμάτων.** Ενδέχεται να επηρεάζει την επικοινωνία του ασύρματου LAN.

4.3.2 Βασικές παράμετροι

Τι	Τιμή
Εύρος συχνότητας	2400 MHz~2483,5 MHz
Ασύρματο πρωτόκολλο	IEEE 802.11b/g/n
Κανάλι ραδιοσυχνότητας	1~13
Ισχύς εξόδου	13 dBm
Ενεργή ακτινοβολούμενη ισχύς	15 dBm (11b) / 14 dBm (11g) / 14 dBm (11n)
Ηλεκτρική παροχή	Σ.Π. 14 V / 100 mA

4.3.3 Ρύθμιση του ασύρματου LAN

Ο πελάτης πρέπει να εξασφαλίσει τα ακόλουθα:

- Τα smartphone ή tablet με την ελάχιστη υποστηριζόμενη έκδοση Android ή iOS καθορίζονται στην τοποθεσία app.daikineurope.com
- Σύνδεση Internet και συσκευή επικοινωνίας, όπως μόντεμ, δρομολογητής, κτλ.
- Σημείο πρόσβασης ασύρματου LAN.
- Δωρεάν εγκατεστημένη εφαρμογή ONECTA.

Για να εγκαταστήσετε την εφαρμογή ONECTA

- 1 Μεταβείτε στο Google Play (για συσκευές Android) ή στο App Store (για συσκευές iOS) και πραγματοποιήστε αναζήτηση για «ONECTA».
- 2 Ακολουθήστε τις οδηγίες στην οθόνη για να κάνετε εγκατάσταση στην εφαρμογή ONECTA.

**ΠΛΗΡΟΦΟΡΙΕΣ**

Σαρώστε τον κωδικό QR για να πραγματοποιήσετε λήψη και να εγκαταστήσετε την εφαρμογή ONECTA στο κινητό τηλέφωνο ή στο tablet σας:

**5 Εγκατάσταση μονάδας****5.1 Προετοιμασία του χώρου εγκατάστασης****ΠΡΟΕΙΔΟΠΟΙΗΣΗ**

Η συσκευή που χρησιμοποιεί ψυκτικό R32 θα αποθηκεύεται κατά τέτοιο τρόπο ώστε να αποτρέπονται οι μηχανικές βλάβες και σε καλά αεριζόμενο χώρο χωρίς πηγές ανάφλεξης σε συνεχή λειτουργία (παράδειγμα: γυμνές φλόγες, συσκευή αερίου σε λειτουργία ή ηλεκτρικό θερμαντήρα σε λειτουργία). Το μέγεθος του χώρου θα πρέπει να συμμορφώνεται με τα καθοριζόμενα στις Γενικές προφυλάξεις ασφάλειας.

5.1.1 Απαιτήσεις χώρου εγκατάστασης για την εσωτερική μονάδα**ΠΛΗΡΟΦΟΡΙΕΣ**

Το επίπεδο ηχητικής πίεσης είναι χαμηλότερο από 70 dBA.

- **Ροή αέρα.** Βεβαιωθείτε ότι τίποτε δεν παρεμποδίζει τη ροή του αέρα.
- **Αποστράγγιση.** Βεβαιωθείτε ότι το νερό της συμπύκνωσης αποστραγγίζεται κανονικά.
- **Μόνωση τοίχου.** Όταν η θερμοκρασία στον τοίχο υπερβαίνει τους 30°C και η σχετική υγρασία το 80% ή όταν προσάγεται φρέσκος αέρας στον τοίχο, απαιτείται πρόσθετη μόνωση (ελάχιστο πάχος 10 mm, αφρός πολυαιθυλενίου).
- **Αντοχή τοίχου.** Ελέγξτε αν ο τοίχος ή το δάπεδο διαθέτουν επαρκή αντοχή για την παραλαβή του βάρους της μονάδας. Εάν υπάρχει κίνδυνος, ενισχύστε τον τοίχο ή το δάπεδο πριν από την εγκατάσταση της μονάδας.
- **Αποστάσεις.** Εγκαταστήστε τη μονάδα σε απόσταση τουλάχιστον 1,8 m από το δάπεδο και λάβετε υπόψη τις ακόλουθες απαιτήσεις σε ό,τι αφορά τις αποστάσεις από τους τοίχους και την οροφή:

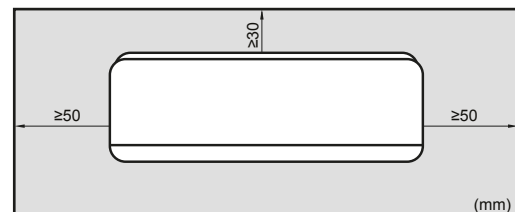
**5.2 Άνοιγμα της εσωτερικής μονάδας****5.2.1 Για να αφαιρέσετε την πρόσοψη**

- 1 Πιάστε την πρόσοψη από τις γλωττίδες που υπάρχουν και στις δύο πλευρές και ανοίξτε τη.

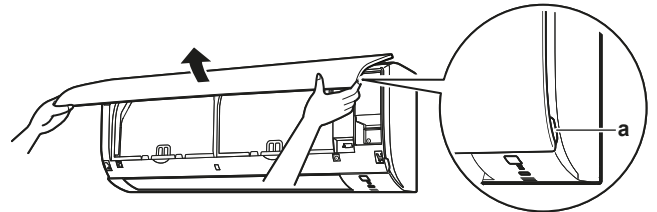

a Γλωττίδες πλαισίου

- 2 Αφαιρέστε την πρόσοψη σύροντάς τη προς τα αριστερά ή τα δεξιά και τραβώντας τη προς το μέρος σας.

Αποτέλεσμα: Θα αποσυνδεθεί ο άξονας της πρόσοψης σε 1 πλευρά.

- 3 Αποσυνδέστε τον άξονα της πρόσοψης από την άλλη πλευρά με τον ίδιο τρόπο.

5 Εγκατάσταση μονάδας

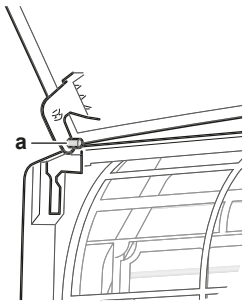

a Άξονας πρόσωσης

5.2.2 Για να τοποθετήσετε ξανά την πρόσωση

- 1 Τοποθετήστε την πρόσωση. Ευθυγραμμίστε τους άξονες με τις σχισμές και σπρώξτε τους μέχρι το τέρμα.
- 2 Κλείστε την πρόσωση αργά και πιέστε στις δύο πλευρές και στο κέντρο.

5.2.3 Για να αφαιρέσετε τη μπροστινή σχάρα



ΠΡΟΣΟΧΗ

Φοράτε επαρκή μέσα ατομικής προστασίας (προστατευτικά γάντια, γυαλιά ασφαλείας...) κατά την εγκατάσταση, τη συντήρηση ή το σέρβις του συστήματος.

- 1 Αφαιρέστε την πρόσωση για να αφαιρέσετε το φίλτρο αέρα.
- 2 Αφαιρέστε τις 2 βίδες (κατηγορία 20~35) ή τις 3 βίδες (κατηγορία 50~71) από την μπροστινή σχάρα.
- 3 Αφαιρέστε 2 βίδες από τη μπροστινή σχάρα.
- 4 Σπρώξτε προς τα κάτω τα 3 πάνω άγκιστρα που σημειώνονται με σύμβολο με 3 κύκλους.

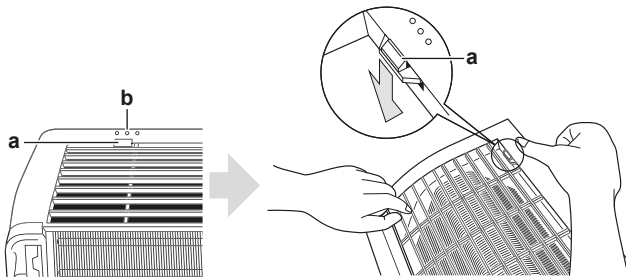

a Άνω άγκιστρο
b Σύμβολο με 3 κύκλους

- 5 Συνιστούμε να ανοίξετε το πτερύγιο πριν αφαιρέσετε την μπροστινή σχάρα.
- 6 Τοποθετήστε και τα δύο χέρια σας κάτω από το κεντρικό τμήμα της μπροστινής σχάρας, σπρώξτε τη προς τα πάνω και, στη συνέχεια, προς το μέρος σας.

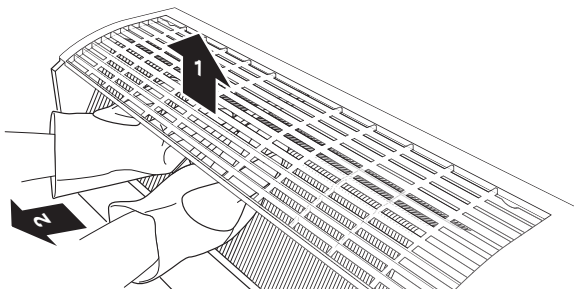

5.2.4 Για να τοποθετήσετε ξανά τη μπροστινή σχάρα

- 1 Τοποθετήστε τη μπροστινή σχάρα και ασφαλίστε καλά τα 3 άνω άγκιστρα.

- 2 Τοποθετήστε ξανά τις 2 βίδες στην μπροστινή σχάρα.
- 3 Τοποθετήστε το φίλτρο αέρα και, στη συνέχεια, συνδέστε το μπροστινό πλαίσιο.

5.2.5 Για να αφαιρέσετε το κάλυμμα του πίνακα ηλεκτρικών καλωδιώσεων

Προαπαιτούμενο: Αφαιρέστε τη μπροστινή σχάρα.

- 1 Αφαιρέστε 1 βίδα από τον πίνακα ηλεκτρικών καλωδιώσεων.
- 2 Ανοίξτε το κάλυμμα του πίνακα ηλεκτρικών καλωδιώσεων τραβώντας το τμήμα του πάνω μέρους του καλύμματος που προεξέχει.
- 3 Ελευθερώστε τη γλωττίδα στο κάτω μέρος και αφαιρέστε το κάλυμμα του πίνακα ηλεκτρικών καλωδιώσεων.

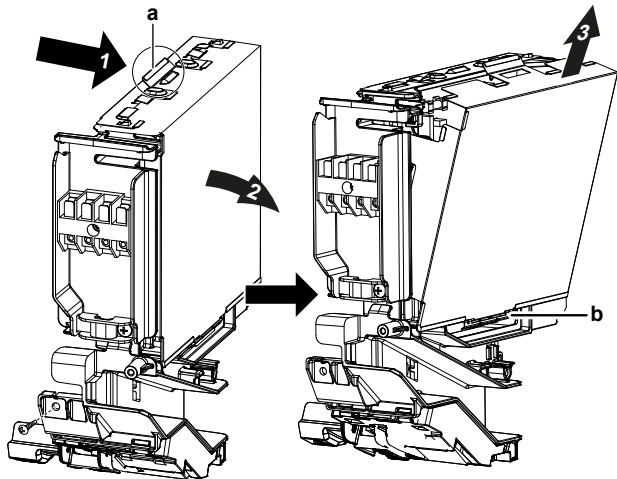

a Προεξέχον τμήμα στο πάνω μέρος του καλύμματος
b Γλωττίδα

5.2.6 Για να ανοίξετε το κάλυμμα συντήρησης

- 1 Αφαιρέστε 1 βίδα από το κάλυμμα συντήρησης.
- 2 Τραβήξτε το κάλυμμα συντήρησης οριζόντια ώστε να βγει από τη μονάδα.

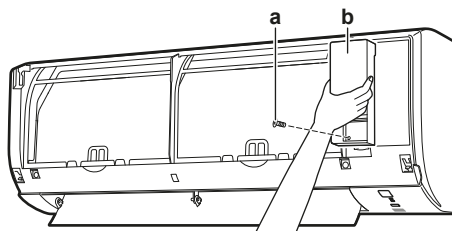

a Βίδα καλύμματος συντήρησης
b Κάλυμμα συντήρησης

5.3 Τοποθέτηση της εσωτερικής μονάδας

5.3.1 Για να εγκαταστήσετε την πλακέτα προσάρτησης

- 1 Τοποθετήστε προσωρινά τη βάση εγκατάστασης.
- 2 Οριζοντιώστε τη βάση εγκατάστασης.
- 3 Σημαδέψτε τα κέντρα των σημείων διάτρησης στον τοίχο χρησιμοποιώντας μετροταινία. Βάλτε το άκρο της μετροταινίας στο σύμβολο «>».
- 4 Ολοκληρώστε την εγκατάσταση στερεώνοντας τη βάση εγκατάστασης στον τοίχο με βίδες M4×25L (του εμπορίου).

i ΠΛΗΡΟΦΟΡΙΕΣ

Μπορείτε να φυλάξετε το κάλυμμα της θύρας του σωλήνα που έχετε αφαιρέσει στην υποδοχή της βάσης εγκατάστασης.

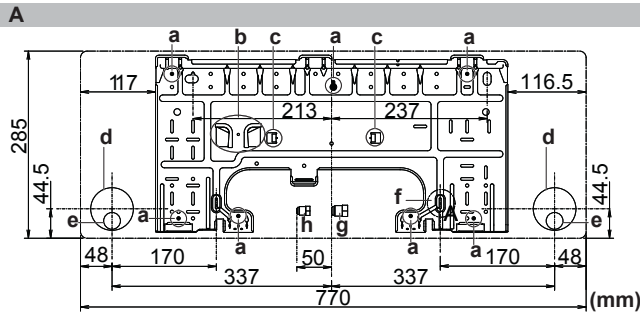

- A Βάση εγκατάστασης για κατηγορία 25~35
- a Συνιστώμενα σημεία στερέωσης βάσης εγκατάστασης
- b Υποδοχή για το κάλυμμα της θύρας του σωλήνα
- c Προεξοχές για την τοποθέτηση αλφαδιού
- d Διαμετρής οπή $\varnothing 65$ mm
- e Θέση σωλήνα αποστράγγισης
- f Βάλτε το άκρο της μετροταινίας στο σύμβολο «▷»
- g Άκρο σωλήνα αερίου
- h Άκρο σωλήνα υγρού

5.3.2 Για να ανοίξετε τρύπα στον τοίχο

! ΠΡΟΣΟΧΗ

Σε τοίχους που περιέχουν μεταλλικό σκελετό ή μεταλλική πλάκα, χρησιμοποιήστε εντοιχισμένο σωλήνα και προστατευτικό πλαίσιο στην οπή διέλευσης για να αποτρέψετε ενδεχόμενη ανάπτυξη θερμότητας, ηλεκτροπληξία ή πυρκαγιά.

! ΕΙΔΟΠΟΙΗΣΗ

Φροντίστε να σφραγίσετε τα κενά γύρω από τους σωλήνες με σφραγιστικό υλικό (προμήθεια από το εμπόριο τοπικά), για να αποτρέψετε τη διαρροή νερού.

- 1 Ανοίξτε μια μεγάλη διαμετρική οπή 65 mm στον τοίχο με κατωφερική κλίση προς τα έξω.
- 2 Περάστε έναν εντοιχισμένο σωλήνα στην τρύπα του τοίχου.
- 3 Εισαγάγετε ένα κάλυμμα τοίχου στον σωλήνα του τοίχου.

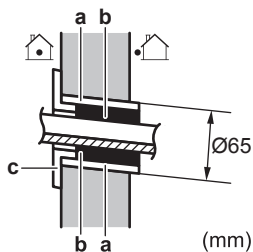

- a Εντοιχισμένος σωλήνας
- b Στόκος
- c Κάλυμμα τρύπας τοίχου

- 4 Αφού ολοκληρώσετε τις καλωδιώσεις, τη σωλήνωση ψυκτικού και τη σωλήνωση αποχέτευσης, ΜΗΝ ξεχάσετε να σφραγίσετε το κενό με στόκο.

5.3.3 Για να αφαιρέσετε το κάλυμμα της θύρας εισαγωγής σωλήνων

i ΠΛΗΡΟΦΟΡΙΕΣ

Για να συνδέσετε τον σωλήνα στην κάτω δεξιά πλευρά ή στην κάτω αριστερή πλευρά, ΠΡΕΠΕΙ να αφαιρέσετε το κάλυμμα της θύρας εισαγωγής σωλήνων.

- 1 Κόψτε το κάλυμμα της θύρας εισαγωγής σωλήνων από το εσωτερικό της μπροστινής σχάρας με τοξωτό πριόνι.

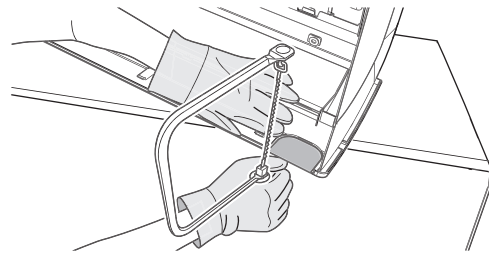

- 2 Αφαιρέστε τυχόν γρέζια κατά μήκος του κομμένου τμήματος χρησιμοποιώντας μια ημικυκλική λίμα.

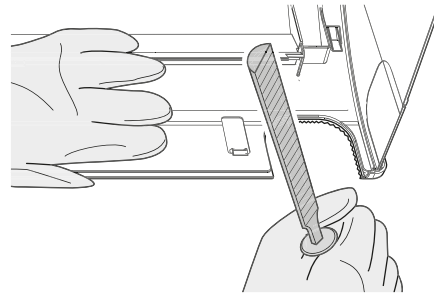

! ΕΙΔΟΠΟΙΗΣΗ

ΜΗΝ χρησιμοποιείτε λαβίδα για να αφαιρέσετε το κάλυμμα της θύρας εισαγωγής σωλήνων καθώς αυτό θα προκαλούσε ζημιά στη μπροστινή σχάρα.

5.3.4 Για να διασφαλίσετε την αποστράγγιση

Βεβαιωθείτε ότι το νερό της συμπύκνωσης αποστραγγίζεται κανονικά. Αυτό περιλαμβάνει:

- Γενικές οδηγίες
- Σύνδεση της σωλήνωσης αποστράγγισης στην εσωτερική μονάδα
- Έλεγχος για διαρροές νερού

Γενικές οδηγίες

- **Μήκος σωλήνα.** Διατηρήστε τη σωλήνωση αποχέτευσης όσο πιο κοντή γίνεται.
- **Μέγεθος σωλήνα.** Αν απαιτείται επέκταση του σωλήνα αποχέτευσης ή εντοιχισμένος σωλήνας αποχέτευσης, χρησιμοποιήστε κατάλληλα εξαρτήματα για το μπροστινό άκρο του εύκαμπτου σωλήνα.

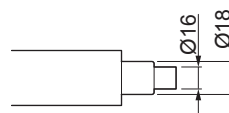

! ΕΙΔΟΠΟΙΗΣΗ

- Εγκαταστήστε τον εύκαμπτο σωλήνα αποστράγγισης με κλίση προς τα κάτω.
- ΔΕΝ επιτρέπονται ελαιοσυλλέκτες.
- ΜΗΝ βάζετε το άκρο του εύκαμπτου σωλήνα σε νερό.

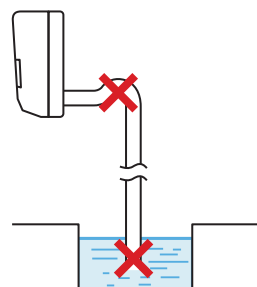

- **Προέκταση εύκαμπτου σωλήνα αποχέτευσης.** Για να προεκτείνετε τον εύκαμπτο σωλήνα αποχέτευσης, χρησιμοποιήστε εύκαμπτο σωλήνα του εμπόριου με εσωτερική

5 Εγκατάσταση μονάδας

διάμετρο $\varnothing 16$ mm. ΜΗΝ ξεχάσετε να χρησιμοποιήσετε θερμομονωτικό σωλήνα στο εσωτερικό τμήμα του εύκαμπτου σωλήνα προέκτασης.

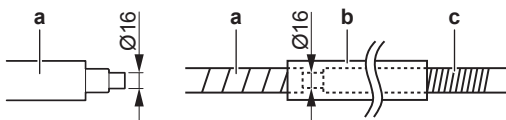

- a Εύκαμπτος σωλήνας αποχέτευσης που παρέχεται με την εσωτερική μονάδα
- b Θερμομονωτικός σωλήνας (του εμπορίου)
- c Επέκταση εύκαμπτου σωλήνα αποχέτευσης

• **Άκαμπτος σωλήνας πολυβινυλοχλωριδίου.** Κατά την απευθείας σύνδεση ενός άκαμπτου σωλήνα πολυβινυλοχλωριδίου (ονομαστική διάμετρος $\varnothing 13$ mm) με τον εύκαμπτο σωλήνα αποχέτευσης, να χρησιμοποιείτε σύνδεσμο σωλήνων αποχέτευσης του εμπορίου (ονομαστική διάμετρος $\varnothing 13$ mm).

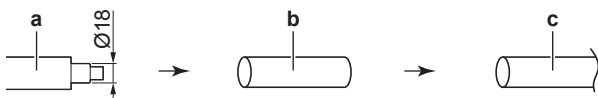

- a Εύκαμπτος σωλήνας αποχέτευσης που παρέχεται με την εσωτερική μονάδα
- b Υποδοχή αποχέτευσης ονομαστικής διαμέτρου $\varnothing 13$ mm (του εμπορίου)
- c Άκαμπτος σωλήνας πολυβινυλοχλωριδίου (του εμπορίου)

• **Συμπύκνωση.** Λάβετε μέτρα κατά της δημιουργίας συμπύκνωσης. Μονώστε ολόκληρη τη σωλήνωση αποστράγγισης στο εσωτερικό του κτιρίου.

- 1 Εισαγάγετε τον εύκαμπτο σωλήνα αποχέτευσης στον σωλήνα αποχέτευσης όπως φαίνεται στο ακόλουθο σχήμα, έτσι ώστε να ΜΗΝ βγει από τον σωλήνα αποχέτευσης.

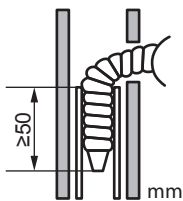

Για να συνδέσετε τη σωλήνωση στη δεξιά πλευρά, πίσω δεξιά ή κάτω δεξιά

i ΠΛΗΡΟΦΟΡΙΕΣ

Η προεπιλεγμένη θέση από το εργοστάσιο είναι η εγκατάσταση των σωληνώσεων στη δεξιά πλευρά. Για εγκατάσταση των σωληνώσεων στην αριστερή πλευρά, αφαιρέστε τη σωλήνωση από τη δεξιά πλευρά και εγκαταστήστε τη στην αριστερή πλευρά.

- 1 Συνδέστε τον εύκαμπτο σωλήνα αποχέτευσης με αυτοκόλλητη ταινία βινυλίου στο κάτω μέρος των σωλήνων ψυκτικού.
- 2 Τυλίξτε μαζί τον εύκαμπτο σωλήνα αποχέτευσης και τους σωλήνες ψυκτικού με μονωτική ταινία.

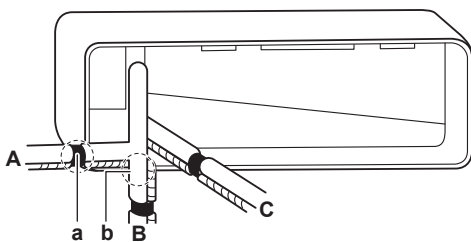

- A Σωληνώσεις δεξιάς πλευράς
- B Σωληνώσεις δεξιού κάτω μέρους
- C Σωληνώσεις δεξιού πίσω μέρους
- a Αφαιρέστε το κάλυμμα της θύρας εισαγωγής σωλήνων εδώ για εγκατάσταση των σωληνώσεων στη δεξιά πλευρά

- b Αφαιρέστε το κάλυμμα της θύρας εισαγωγής σωλήνων εδώ για εγκατάσταση των σωληνώσεων δεξιά κάτω

Για να συνδέσετε τη σωλήνωση στην αριστερά πλευρά, αριστερά πίσω ή αριστερά κάτω

i ΠΛΗΡΟΦΟΡΙΕΣ

Η προεπιλεγμένη θέση από το εργοστάσιο είναι η εγκατάσταση των σωληνώσεων στη δεξιά πλευρά. Για εγκατάσταση των σωληνώσεων στην αριστερή πλευρά, αφαιρέστε τη σωλήνωση από τη δεξιά πλευρά και εγκαταστήστε τη στην αριστερή πλευρά.

- 1 Αφαιρέστε τη βίδα στερέωσης μόνωσης στη δεξιά πλευρά και αφαιρέστε τον εύκαμπτο σωλήνα αποχέτευσης.
- 2 Αφαιρέστε την τάπα αποχέτευσης στην αριστερή πλευρά και συνδέστε την στη δεξιά πλευρά.

! ΕΙΔΟΠΟΙΗΣΗ

ΜΗΝ εφαρμόζετε λιπαντικό έλαιο (ψυκτικό λάδι) στην τάπα αποστράγγισης κατά την εισαγωγή της. Η τάπα αποστράγγισης μπορεί να υποστεί ζημιά και να προκαλέσει διαρροή αποστράγγισης από την τάπα.

- 3 Εισαγάγετε τον εύκαμπτο σωλήνα αποχέτευσης στην αριστερή πλευρά και μην ξεχάσετε να τον σφίξετε με τη βίδα στερέωσης διαφορετικά, μπορεί να σημειωθεί διαρροή νερού.

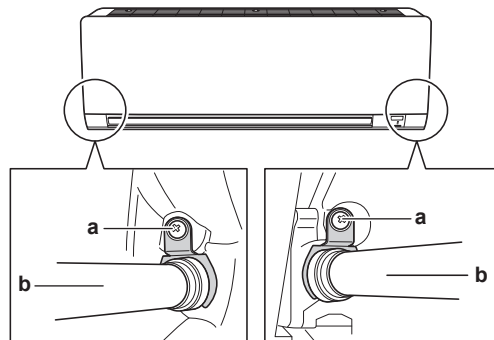

- a Βίδα στερέωσης μόνωσης
- b Εύκαμπτος σωλήνας αποχέτευσης

- 4 Συνδέστε τον εύκαμπτο σωλήνα αποχέτευσης στην κάτω πλευρά των σωληνώσεων ψυκτικού με αυτοκόλλητη ταινία βινυλίου.

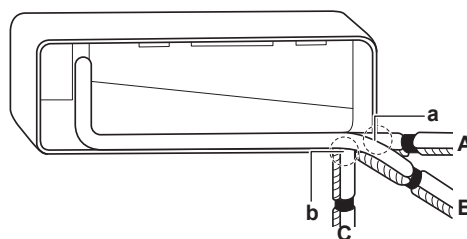

- A Σωληνώσεις αριστερής πλευράς
- B Σωληνώσεις αριστερού πίσω μέρους
- C Σωληνώσεις αριστερού κάτω μέρους
- a Αφαιρέστε το κάλυμμα της θύρας εισαγωγής σωλήνων εδώ για εγκατάσταση των σωληνώσεων στην αριστερή πλευρά
- b Αφαιρέστε το κάλυμμα της θύρας εισαγωγής σωλήνων εδώ για εγκατάσταση των σωληνώσεων αριστερά κάτω

Έλεγχος για διαρροές νερού

- 1 Αφαιρέστε τα φίλτρα αέρα.
- 2 Σταδιακά ρίξτε περίπου 1 l νερό στο δοχείο αποχέτευσης και ελέγξτε για διαρροές νερού.

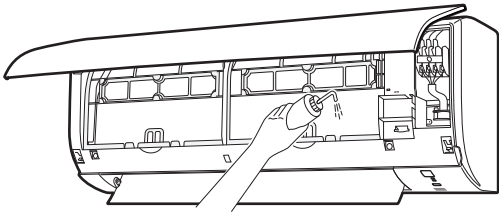

6 Εγκατάσταση σωληνώσεων

6.1 Προετοιμασία των σωληνώσεων ψυκτικού

6.1.1 Απαιτήσεις σωλήνωσης ψυκτικού



ΕΙΔΟΠΟΙΗΣΗ

Οι σωληνώσεις και τα υπόλοιπα εξαρτήματα υπό πίεση πρέπει να είναι κατάλληλα για το ψυκτικό μέσο. Για τις σωληνώσεις ψυκτικού μέσου, χρησιμοποιείτε χαλκό αποξειδωμένο με φωσφορικό οξύ χωρίς ενώσεις.

- Τα ξένα υλικά στο εσωτερικό των σωλήνων (συμπεριλαμβανομένων των ελαίων κατασκευής) πρέπει να είναι ≤ 30 mg/10 m.

Διάμετρος σωλήνωσης ψυκτικού

Χρησιμοποιήστε τις ίδιες διαμέτρους με τις συνδέσεις στις εξωτερικές μονάδες:

Εξωτερική διάμετρος σωλήνωσης (mm)	
Σωλήνωση υγρού	Σωλήνωση αερίου
Ø6,4 (1/4")	Ø9,5 (3/8")

Υλικό σωλήνωσης ψυκτικού

Υλικό σωλήνωσης

Χαλκός αποξειδωμένος με φωσφορικό οξύ χωρίς ενώσεις

Συνδέσεις εκχείλωσης

Χρησιμοποιείτε μόνο ανοπτημένο υλικό.

Βαθμός σκληρότητας και πάχος σωληνώσεων

Εξωτερική διάμετρος (Ø)	Βαθμός σκληρότητας	Πάχος (t) ^(a)	
6,4 mm (1/4")	Ανοπτημένο (O)	$\geq 0,8$ mm	
9,5 mm (3/8")	Ανοπτημένο (O)		

^(a) Ανάλογα με την ισχύουσα νομοθεσία και τη μέγιστη πίεση λειτουργίας της μονάδας (δείτε "PS High" στην πινακίδα στοιχείων της μονάδας), ίσως απαιτείται μεγαλύτερο πάχος σωληνώσης.

6.1.2 Μόνωση σωληνώσεων ψυκτικού μέσου

- Χρησιμοποιήστε αφρό πολυαιθυλενίου ως μονωτικό υλικό:
 - με ταχύτητα μεταφοράς θερμότητας μεταξύ 0,041 και 0,052 W/mK (0,035 και 0,045 kcal/mh°C)
 - με αντοχή στη θερμότητα τουλάχιστον 120°C
- Πάχος μόνωσης:

Εξωτερική διάμετρος σωλήνωσης (Ø _p)	Εσωτερική διάμετρος μόνωσης (Ø _i)	Πάχος μόνωσης (t)
6,4 mm (1/4")	8~10 mm	≥ 10 mm
9,5 mm (3/8")	12~15 mm	



Εάν η θερμοκρασία είναι υψηλότερη από 30°C και η σχετική υγρασία είναι υψηλότερη από 80%, το πάχος των μονωτικών υλικών πρέπει να είναι τουλάχιστον 20 mm ώστε να αποτρέπεται η συμπύκνωση στην επιφάνεια της μόνωσης.

6.2 Σύνδεση της σωλήνωσης ψυκτικού



ΚΙΝΔΥΝΟΣ: ΚΙΝΔΥΝΟΣ ΕΓΚΑΥΜΑΤΟΣ

6.2.1 Οδηγίες κατά τη σύνδεση της σωλήνωσης ψυκτικού

Λάβετε υπόψη σας τις παρακάτω οδηγίες κατά τη σύνδεση των σωλήνων:

- Επικαλύψτε με λάδι αιθέρα ή εστέρα την εσωτερική επιφάνεια του εκχειλωμένου τμήματος κατά τη σύνδεση με ένα ρακόρ εκχείλωσης. Σφίξτε το ρακόρ με το χέρι κατά 3 ή 4 στροφές, προτού το σφίξετε γερά.

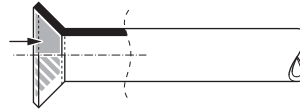

- Χρησιμοποιείτε ΠΑΝΤΑ 2 κλειδιά μαζί όταν χαλαρώνετε ένα ρακόρ εκχείλωσης.
- Όταν συνδέετε τις σωληνώσεις, να χρησιμοποιείτε ΠΑΝΤΑ ένα κλειδί σε συνδυασμό με ένα ροπόκλειδο, για να σφίξετε το ρακόρ εκχείλωσης. Αυτό θα αποτρέψει το ράγισμα του ρακόρ και τυχόν διαρροές.

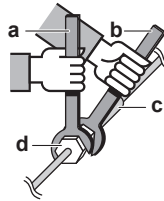

- a Ροπόκλειδο
- b Γαλλικό κλειδί
- c Σύνδεσμος σωλήνωσης
- d Ρακόρ εκχείλωσης

Μέγεθος σωληνώσεων (mm)	Ροπή σύσφιξης (N•m)	Διαστάσεις εκχείλωσης (A) (mm)	Σχήμα εκχείλωσης (mm)
Ø6,4	15-17	8,7~9,1	
Ø9,5	33-39	12,8~13,2	

6.2.2 Σύνδεση της μονάδας ψυκτικού μέσου στην εσωτερική μονάδα



ΠΡΟΕΙΔΟΠΟΙΗΣΗ: ΗΠΙΑ ΕΥΦΛΕΚΤΟ ΥΛΙΚΟ

Το ψυκτικό μέσο στο εσωτερικό της μονάδας είναι ήπια εύφλεκτο.

- Μήκος σωλήνα.** Διατηρήστε τη σωλήνωση ψυκτικού όσο πιο κοντή γίνεται.

- Συνδέστε την σωλήνωση ψυκτικού στη μονάδα με **συνδέσεις εκχείλωσης**.
- Μονώστε** τη σωλήνωση ψυκτικού, το καλώδιο διασύνδεσης και τον εύκαμπτο σωλήνα αποστράγγισης στην εσωτερική μονάδα ως εξής:

7 Εγκατάσταση ηλεκτρικών συνδέσεων

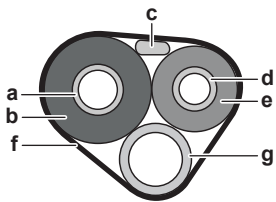

- a Σωλήνας αερίου
- b Μόνωση σωλήνα αερίου
- c Καλώδιο διασύνδεσης
- d Σωλήνας υγρού
- e Μόνωση σωλήνα υγρού
- f Μονωτική ταινία
- g Εύκαμπτος σωλήνας αποχέτευσης

ΕΙΔΟΠΟΙΗΣΗ

Μονώστε οπωσδήποτε όλους τους σωλήνες ψυκτικού. Οποιαδήποτε εκτεθειμένη σωλήνωση ενδέχεται να προκαλέσει συμπίκνωση.

6.2.3 Για να ελέγξετε τις συνδέσεις των σωληνώσεων ψυκτικού για διαρροές μετά την πλήρωση ψυκτικού

- 1 Πραγματοποιήστε ελέγχους διαρροής σύμφωνα με τις οδηγίες που περιέχονται στο εγχειρίδιο εγκατάστασης της εξωτερικής μονάδας.
- 2 Συμπληρώστε ψυκτικό.
- 3 Ελέγξτε για διαρροές ψυκτικού μετά την πλήρωση (βλέπε παρακάτω).

Έλεγχος στεγανότητας επιτόπου κατασκευαζόμενων συνδέσεων ψυκτικού σε εσωτερικούς χώρους

- 1 Χρησιμοποιήστε μέθοδο ελέγχου διαρροών με ελάχιστη ευαισθησία 5 g ψυκτικού/έτος. Ελέγξτε για διαρροές με χρήση πίεσης τουλάχιστον 0,25 φορές τη μέγιστη πίεση λειτουργίας (δείτε την την ένδειξη «PS High» στην πινακίδα χαρακτηριστικών της μονάδας).

Εάν ανιχνευθεί διαρροή

- 1 Ανακτήστε το ψυκτικό, επισκευάστε τη σύνδεση και επαναλάβετε τον έλεγχο.

7 Εγκατάσταση ηλεκτρικών συνδέσεων



ΚΙΝΔΥΝΟΣ: ΚΙΝΔΥΝΟΣ ΗΛΕΚΤΡΟΠΛΗΞΙΑΣ



ΠΡΟΕΙΔΟΠΟΙΗΣΗ

Να χρησιμοποιείτε ΠΑΝΤΑ πολύκλωνο καλώδιο για τα καλώδια ηλεκτρικής παροχής.



ΠΡΟΕΙΔΟΠΟΙΗΣΗ

Χρησιμοποιήστε έναν διακόπτη τύπου αποσύνδεσης όλων των πόλων με απόσταση τουλάχιστον 3 mm μεταξύ των σημείων επαφής, ο οποίος θα παρέχει πλήρη αποσύνδεση υπό συνθήκες υπέρτασης κατηγορίας III.



ΠΡΟΕΙΔΟΠΟΙΗΣΗ

Εάν το καλώδιο τροφοδοσίας είναι κατεστραμμένο, ΠΡΕΠΕΙ να αντικατασταθεί από τον κατασκευαστή, τον αντιπρόσωπο συντήρησης ή άλλα άτομα με παρόμοια προσόντα, προς αποφυγή κινδύνου.



ΠΡΟΕΙΔΟΠΟΙΗΣΗ

ΜΗΝ συνδέετε το καλώδιο τροφοδοσίας στην εσωτερική μονάδα. Κάτι τέτοιο θα μπορούσε να οδηγήσει σε ηλεκτροπληξία ή πυρκαγιά.



ΠΡΟΕΙΔΟΠΟΙΗΣΗ

- ΜΗΝ χρησιμοποιείτε στο εσωτερικό του προϊόντος ηλεκτρικά εξαρτήματα που αγοράσατε από τοπικά καταστήματα.
- ΜΗΝ διακλαδώνετε την παροχή ηλεκτρικού ρεύματος για την αντλία αποστράγγισης κλπ., από το μπλοκ ακροδεκτών. Κάτι τέτοιο θα μπορούσε να οδηγήσει σε ηλεκτροπληξία ή πυρκαγιά.



ΠΡΟΕΙΔΟΠΟΙΗΣΗ

Διατηρείτε την καλωδίωση διασύνδεσης μακριά από μη θερμομονωμένους χάλκινους σωλήνες καθώς αυτοί οι σωλήνες θα είναι πολύ ζεστοί.

7.1 Προδιαγραφές βασικών εξαρτημάτων καλωδίωσης



ΕΙΔΟΠΟΙΗΣΗ

Συνιστούμε να χρησιμοποιήσετε συμπαγή καλώδια. Εάν χρησιμοποιηθούν πολύκλινα καλώδια, συστρέψτε ελαφρώς τα σύρματα για να ενοποιήσετε το άκρο του αγωγού είτε για απευθείας χρήση στον σφιγκτήρα του ακροδέκτη είτε για εισαγωγή σε στρογγυλό ακροδέκτη σύνθλιψης. Λεπτομέρειες περιγράφονται στην ενότητα «Οδηγίες κατά τη σύνδεση της ηλεκτρικής καλωδίωσης» στον οδηγό αναφοράς τεχνικού εγκατάστασης.

Προδιαγραφές	
Τάση	220~240 V
Φάση	1~
Συχνότητα	50 Hz
Καλώδιο διασύνδεσης	Χρησιμοποιείτε μόνο εναρμονισμένα σύρματα που παρέχουν διπλή μόνωση και είναι κατάλληλα για την εφαρμοζόμενη τάση. Τετράκλωνος αγωγός Ελάχιστο 1,5 mm ²

7.2 Για να συνδέσετε την ηλεκτρική καλωδίωση στην εσωτερική μονάδα



ΠΡΟΕΙΔΟΠΟΙΗΣΗ

Παρέχετε επαρκή μέτρα για να αποτρέψετε τη χρήση της μονάδας ως καταφύγιο από μικρά ζώα. Τα μικρά ζώα που έρχονται σε επαφή με ηλεκτρικά μέρη μπορεί να προκαλέσουν δυσλειτουργίες, καπνό ή φωτιά.



ΕΙΔΟΠΟΙΗΣΗ

- Να διατηρείτε την καλωδίωση ηλεκτρικής τροφοδοσίας και διασύνδεσης απομονωμένες τη μία από την άλλη. Η καλωδίωση διασύνδεσης και η καλωδίωση παροχής ρεύματος μπορούν να διασταυρώνονται, αλλά ΔΕΝ μπορούν να είναι παράλληλες.
- Προκειμένου να αποφευχθούν τυχόν ηλεκτρικές παρεμβολές, η απόσταση μεταξύ των δύο καλωδίωσεων θα πρέπει να είναι ΠΑΝΤΑ τουλάχιστον 50 mm.

Οι ηλεκτρολογικές εργασίες θα πρέπει να εκτελούνται σύμφωνα με το εγχειρίδιο εγκατάστασης και τους εθνικούς κανονισμούς ηλεκτρικών καλωδίωσεων ή τους κώδικες πρακτικής.

- 1 Τοποθετήστε την εσωτερική μονάδα πάνω στα άγκιστρα της βάσης εγκατάστασης. Χρησιμοποιήστε ως οδηγό τα σημάδια «Δ».

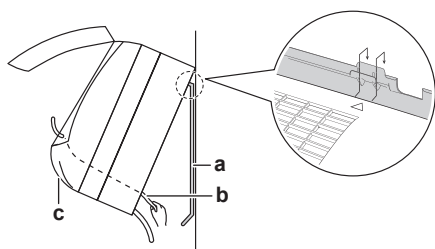

- a Βάση εγκατάστασης (πρόσθετος εξοπλισμός)
- b Καλώδιο διασύνδεσης
- c Οδηγός καλωδίων

- 2 Ανοίξτε την πρόσοψη και, στη συνέχεια, το κάλυμμα συντήρησης. Ανατρέξτε στην ενότητα "5.2 Άνοιγμα της εσωτερικής μονάδας" [► 5].
- 3 Περάστε το καλώδιο διασύνδεσης από την εξωτερική μονάδα μέσα από τη διαμπερή τρύπα στον τοίχο, στο πίσω μέρος της εσωτερικής μονάδας και φέρτε το στην μπροστινή πλευρά.

Σημείωση: Αν το καλώδιο διασύνδεσης είναι απογυμνωμένο από πριν, καλύψτε τα άκρα με μονωτική ταινία.

- 4 Κάμψτε το άκρο του καλωδίου προς τα πάνω.

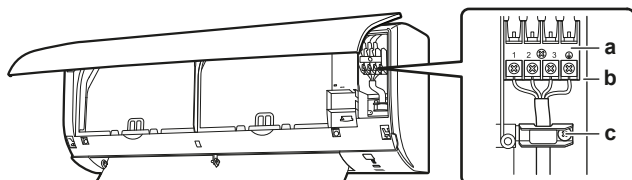

- a Κλέμα
- b Μπλοκ ηλεκτρικών εξαρτημάτων
- c Σφιγκτήρας καλωδίων

- 5 Απογυμνώστε τα άκρα των καλωδίων σε μήκος περίπου 15 mm.
- 6 Αντιστοιχίστε τα χρώματα των καλωδίων με τους αριθμούς των ακροδεκτών στα μπλοκ ακροδεκτών της εσωτερικής μονάδας και βιδώστε καλά τα καλώδια στους αντίστοιχους ακροδέκτες.
- 7 Συνδέστε το καλώδιο γείωσης στον αντίστοιχο ακροδέκτη.
- 8 Στερεώστε καλά τα καλώδια με τις βίδες των ακροδεκτών.
- 9 Τραβήξτε τα καλώδια για να βεβαιωθείτε ότι έχουν συνδεθεί καλά και, στη συνέχεια, συγκρατήστε τα καλώδια με τον δακτύλιο συγκράτησης καλωδίων.
- 10 Διαμορφώστε τα καλώδια έτσι ώστε το κάλυμμα συντήρησης να κλείνει καλά και, στη συνέχεια, κλείστε το κάλυμμα συντήρησης.

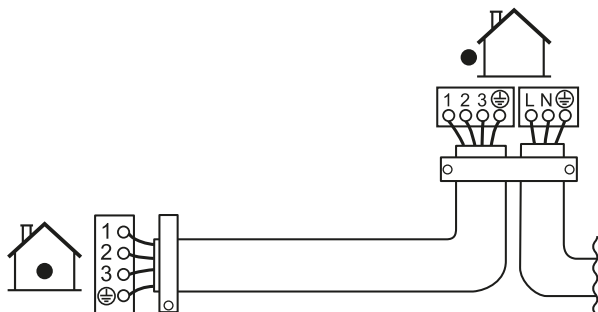

8 Ολοκλήρωση εγκατάστασης της εσωτερικής μονάδας

8.1 Για να μονώσετε τις σωληνώσεις αποχέτευσης, τις σωληνώσεις ψυκτικού και το καλώδιο διασύνδεσης

- 1 Αφού ολοκληρωθούν οι σωληνώσεις αποχέτευσης, οι σωληνώσεις ψυκτικού και οι ηλεκτρικές καλωδιώσεις, τυλίξτε τις σωληνώσεις ψυκτικού, το καλώδιο διασύνδεσης και τον εύκαμπο σωλήνα αποχέτευσης μαζί, χρησιμοποιώντας μονωτική ταινία. Φροντίστε να υπάρχει επικάλυψη τουλάχιστον ίση με το μισό πλάτος της ταινίας σε κάθε περιστροφή.

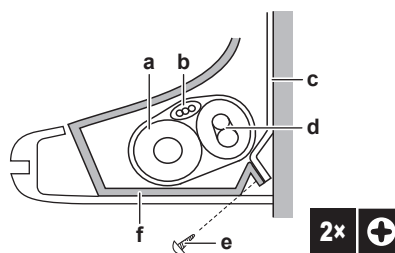

- a Εύκαμπτος σωλήνας αποχέτευσης
- b Καλώδιο διασύνδεσης
- c Βάση εγκατάστασης (πρόσθετος εξοπλισμός)
- d Σωλήνωση ψυκτικού
- e Βίδα στερέωσης εσωτερικής μονάδας M4 × 12L (αξεσουάρ)
- f Κάτω πλαίσιο

8.2 Για να περάσετε τους σωλήνες από την τρύπα στον τοίχο

- 1 Διαμορφώστε τους σωλήνες ψυκτικού σύμφωνα με την ένδειξη όδευσης των σωληνώσεων στη βάση εγκατάστασης.

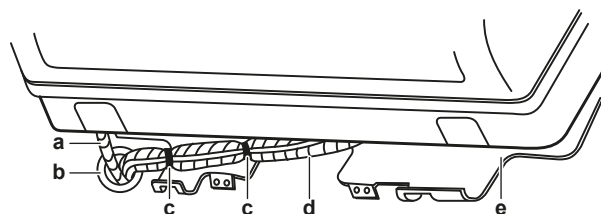

- a Εύκαμπτος σωλήνας αποχέτευσης
- b Γεμίστε αυτήν την οπή με στόκο ή με υλικό στοκαρίσματος
- c Αυτοκόλλητη ταινία βινυλίου
- d Μονωτική ταινία
- e Βάση εγκατάστασης (πρόσθετος εξοπλισμός)



ΕΙΔΟΠΟΙΗΣΗ

- ΜΗΝ κάμψετε τους σωλήνες του ψυκτικού.
- ΜΗΝ πιέζετε τους σωλήνες του ψυκτικού στο κάτω πλαίσιο ή στη μπροστινή σχάρα.

9 Διαμόρφωση

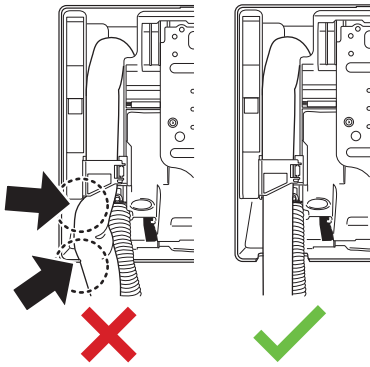

- 2 Περάστε τον εύκαμπτο σωλήνα αποστράγγισης και τις σωληνώσεις ψυκτικού μέσα από την οπή στον τοίχο και σφραγίστε το κενό με στόκο.

8.3 Για να στερεώσετε τη μονάδα στη βάση εγκατάστασης

- 1 Τοποθετήστε την εσωτερική μονάδα πάνω στα άγκιστρα της βάσης εγκατάστασης. Χρησιμοποιήστε ως οδηγό τα σημάδια «Δ».

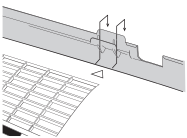

- 2 Πιέστε το κάτω πλαίσιο της μονάδας και με τα δύο χέρια για να το τοποθετήσετε στα κάτω άγκιστρα της βάσης εγκατάστασης. Βεβαιωθείτε ότι τα καλώδια ΔΕΝ συμπιέζονται σε οποιοδήποτε σημείο.

Σημείωση: Φροντίστε ώστε το καλώδιο διασύνδεσης να ΜΗΝ μαγκωθεί στην εσωτερική μονάδα.

- 3 Πιέστε την κάτω ακμή της εσωτερικής μονάδας και με τα δύο χέρια μέχρι να στερεωθεί καλά στα άγκιστρα της βάσης εγκατάστασης.
- 4 Ασφαλίστε την εσωτερική μονάδα στη βάση εγκατάστασης με 2 βίδες στερέωσης M4×12L της εσωτερικής μονάδας (αξεσουάρ).

9 Διαμόρφωση

9.1 Για να ορίσετε διαφορετικό κανάλι για τον δέκτη υπέρυθρων σημάτων της εσωτερικής μονάδας

Εάν έχουν εγκατασταθεί 2 εσωτερικές μονάδες σε 1 δωμάτιο, μπορείτε να αλλάξετε το κανάλι για τον δέκτη υπέρυθρου σήματος της εσωτερικής μονάδας, ώστε να αποφύγετε τη σύγχυση του σήματος του ασύρματου τηλεχειριστηρίου.

Προαπαιτούμενο: Πραγματοποιήστε την ακόλουθη ρύθμιση μόνο για 1 από τις μονάδες

- 1 Αφαιρέστε τις μπαταρίες από το τηλεχειριστήριο.
- 2 Κόψτε τον βραχυκυκλωτήρα διευθύνσεων.

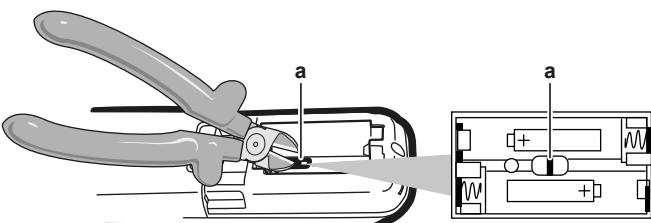

a Βραχυκυκλωτήρας διευθύνσεων



ΕΙΔΟΠΟΙΗΣΗ

Προσέξτε να ΜΗΝ καταστρέψετε οποιοδήποτε από τα γύρω εξαρτήματα καθώς κόβετε τον βραχυκυκλωτήρα διευθύνσεων.

- 3 Ενεργοποιήστε την παροχή ηλεκτρικού ρεύματος.

Αποτέλεσμα: Το πτερύγιο της εσωτερικής μονάδας ανοίγει και κλείνει για να οριστεί η θέση αναφοράς.

- 4 Πατήστε ταυτόχρονα τα κουμπιά **TEMP** και **OFF**.
- 5 Πατήστε το κουμπί **TEMP** και επιλέξτε **R**.
- 6 Πατήστε το **FAN** για να επιβεβαιώσετε την επιλογή.

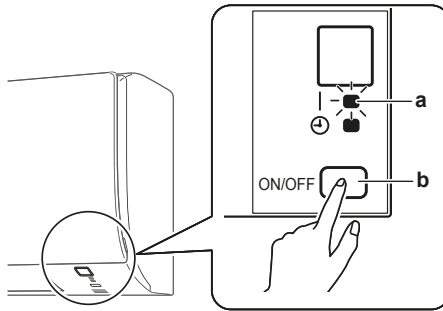

a Λαμπτήρας λειτουργίας

b Διακόπτης εσωτερικής μονάδας ON/OFF

- 7 Πατήστε τον διακόπτη ON/OFF της εσωτερικής μονάδας ενώ αναβοσβήνει η ενδεικτική λυχνία λειτουργίας.

Βραχυκυκλωτήρας	Διεύθυνση
Προεπιλεγμένη εργοστασιακή ρύθμιση	1
Μετά το κόψιμο του βραχυκυκλωτήρα	2



ΠΛΗΡΟΦΟΡΙΕΣ

Εάν ΔΕΝ ήταν δυνατή η ολοκλήρωση της ρύθμισης ενώ αναβοσβήνει ο λαμπτήρας λειτουργίας, επαναλάβετε τη διαδικασία ρύθμισης από την αρχή.

- 8 Όταν ολοκληρωθεί η ρύθμιση, κρατήστε πατημένο το κουμπί **FAN** περίπου για 5 δευτερόλεπτα.

Αποτέλεσμα: Το τηλεχειριστήριο θα επιστρέψει στην προηγούμενη οθόνη.



ΠΛΗΡΟΦΟΡΙΕΣ

Εάν ΔΕΝ καταφέρατε να ολοκληρώσετε τη ρύθμιση έγκαιρα, απενεργοποιήστε την παροχή ηλεκτρικού ρεύματος και περιμένετε τουλάχιστον 1 λεπτό πριν ενεργοποιήσετε ξανά την παροχή ηλεκτρικού ρεύματος.

10 Έναρξη λειτουργίας



ΕΙΔΟΠΟΙΗΣΗ

ΠΑΝΤΑ να θέτετε τη μονάδα σε λειτουργία με τα θερμίστορ ή/και τους αισθητήρες/διακόπτες πίεσης. Αν ΔΕΝ το κάνετε, ενδέχεται να καεί ο συμπιεστής.

10.1 Λίστα ελέγχου πριν από την έναρξη λειτουργίας

- 1 Μετά την εγκατάσταση της μονάδας, ελέγξτε τα στοιχεία που αναγράφονται παρακάτω.

2 Κλείστε τη μονάδα.

3 Ενεργοποιήστε τη μονάδα.

<input type="checkbox"/>	Έχετε διαβάσει το σύνολο των οδηγιών εγκατάστασης, όπως περιγράφεται στον οδηγό αναφοράς εγκαταστάτη .
<input type="checkbox"/>	Οι εσωτερικές μονάδες έχουν τοποθετηθεί σωστά.
<input type="checkbox"/>	Η εξωτερική μονάδα έχει τοποθετηθεί σωστά.
<input type="checkbox"/>	Είσοδος/έξοδος αέρα Βεβαιωθείτε ότι η είσοδος και η έξοδος αέρα της μονάδας ΔΕΝ εμποδίζεται από χαρτιά, χαρτόνια και άλλα υλικά.
<input type="checkbox"/>	ΔΕΝ λείπουν φάσεις ή δεν υπάρχουν αντίστροφες φάσεις .
<input type="checkbox"/>	Οι σωληνώσεις ψυκτικού (αερίου και υγρού) είναι θερμομονωμένες.
<input type="checkbox"/>	Αποστράγγιση Βεβαιωθείτε ότι η αποστράγγιση ρέει απρόσκοπτα. Πιθανή συνέπεια: Μπορεί να στάζει νερό συμπύκνωσης.
<input type="checkbox"/>	Το σύστημα είναι γειωμένο σωστά και οι ακροδέκτες γείωσης είναι σφιγμένοι.
<input type="checkbox"/>	Οι ασφάλειες ή οι τοπικά εγκατεστημένες διατάξεις προστασίας έχουν εγκατασταθεί σύμφωνα με το παρόν έγγραφο και ΔΕΝ έχουν παρακαμφθεί.
<input type="checkbox"/>	Η τάση ηλεκτρικής παροχής αντιστοιχεί στην τάση που αναγράφεται στην πινακίδα χαρακτηριστικών της μονάδας.
<input type="checkbox"/>	Χρησιμοποιείται το προδιαγραφόμενο καλώδιο για το καλώδιο διασύνδεσης .
<input type="checkbox"/>	Η εσωτερική μονάδα δέχεται τα σήματα από το τηλεχειριστήριο .
<input type="checkbox"/>	ΔΕΝ υπάρχουν χαλαρές συνδέσεις ή κατεστραμμένα ηλεκτρικά εξαρτήματα στον ηλεκτρικό πίνακα.
<input type="checkbox"/>	Η αντίσταση της μόνωσης του συμπιεστή είναι σωστή.
<input type="checkbox"/>	ΔΕΝ υπάρχουν κατεστραμμένα εξαρτήματα ή παραμορφωμένοι σωλήνες στο εσωτερικό της εσωτερικής και της εξωτερικής μονάδας.
<input type="checkbox"/>	ΔΕΝ υπάρχουν διαρροές ψυκτικού .
<input type="checkbox"/>	Έχει εγκατασταθεί το σωστό μέγεθος σωλήνων και οι σωλήνες είναι σωστά μονωμένοι.
<input type="checkbox"/>	Οι βάνες διακοπής (αερίου και υγρού) στην εξωτερική μονάδα είναι πλήρως ανοικτές.

10.2 Εκτέλεση μιας δοκιμαστικής λειτουργίας

Προαπαιτούμενο: Η παροχή ηλεκτρικού ρεύματος ΠΡΕΠΕΙ να είναι στο καθοριζόμενο εύρος.

Προαπαιτούμενο: Η δοκιμαστική λειτουργία μπορεί να εκτελεστεί σε λειτουργία ψύξης ή θέρμανσης.

Προαπαιτούμενο: Ανατρέξτε στο εγχειρίδιο λειτουργίας της εσωτερικής μονάδας για τη ρύθμιση της θερμοκρασίας, τη μέθοδο λειτουργίας...









- Σε λειτουργία ψύξης, επιλέξτε την πιο χαμηλή προγραμματιζόμενη θερμοκρασία. Σε λειτουργία θέρμανσης, επιλέξτε την πιο υψηλή προγραμματιζόμενη θερμοκρασία. Η δοκιμαστική λειτουργία πρέπει να απενεργοποιηθεί αν χρειάζεται.
- Αφού ολοκληρωθεί η δοκιμαστική λειτουργία, ρυθμίστε τη θερμοκρασία σε κανονικό επίπεδο. Σε λειτουργία ψύξης: 26~28°C, σε λειτουργία θέρμανσης: 20~24°C.

3 Βεβαιωθείτε ότι όλες οι λειτουργίες και τα εξαρτήματα λειτουργούν σωστά.

4 Η λειτουργία του συστήματος τερματίζεται 3 λεπτά μετά από την απενεργοποίηση της μονάδας.

10.2.1 Για να εκτελέσετε δοκιμαστική λειτουργία κατά τη χειμερινή περίοδο

Όταν το κλιματιστικό δουλεύει σε λειτουργία **Ψύξης** το χειμώνα, ρυθμίστε το σε δοκιμαστική λειτουργία ακολουθώντας την εξής μέθοδο.

- Πατήστε ταυτόχρονα   και .
- Πατήστε το κουμπί .
- Επιλέξτε .
- Πατήστε το κουμπί .
- Πατήστε τον διακόπτη  για να ενεργοποιήσετε το σύστημα.
Αποτέλεσμα: Η δοκιμαστική λειτουργία θα τερματιστεί αυτόματα μετά από 30 λεπτά περίπου.
- Για να τερματίσετε τη δοκιμαστική λειτουργία, πατήστε .



ΠΛΗΡΟΦΟΡΙΕΣ

Ορισμένες από τις λειτουργίες ΔΕΝ μπορούν να χρησιμοποιηθούν στη δοκιμαστική λειτουργία.

Σε περίπτωση διακοπής ρεύματος κατά τη διάρκεια της λειτουργίας, το σύστημα πραγματοποιεί αυτόματη επανεκκίνηση μετά από την επαναφορά του ρεύματος.

11 Απόρριψη



ΕΙΔΟΠΟΙΗΣΗ

ΜΗΝ προσπαθήσετε να αποσυναρμολογήσετε μόνοι σας το σύστημα: η αποσυναρμολόγηση του συστήματος, ο χειρισμός του ψυκτικού, του λαδιού και των άλλων τμημάτων ΠΡΕΠΕΙ να συμμορφώνονται με την ισχύουσα νομοθεσία. Οι μονάδες ΠΡΕΠΕΙ να υποβάλλονται σε επεξεργασία σε ειδική εγκατάσταση επεξεργασίας για επαναχρησιμοποίηση, ανακύκλωση και ανάκτηση.

12 Τεχνικά χαρακτηριστικά

- Υποσύνολο** των τελευταίων τεχνικών δεδομένων υπάρχει στην περιφερειακή ιστοσελίδα Daikin (δημόσια προσβάσιμη).
- Το **πλήρες σετ** των πιο πρόσφατων τεχνικών δεδομένων είναι διαθέσιμο στην Daikin Business Portal (απαιτείται έλεγχος ταυτότητας).

12.1 Διάγραμμα καλωδίωσης

Το **διάγραμμα συνδεσμολογίας** παρέχεται με τη μονάδα και βρίσκεται στο εσωτερικό της εξωτερικής μονάδας (κάτω μέρος της επάνω πλάκας).

12.1.1 Ενοποιημένο υπόμνημα διαγράμματος συνδεσμολογίας

Σε ό,τι αφορά τα ισχύοντα εξαρτήματα και την αρίθμηση, συμβουλευτείτε το διάγραμμα συνδεσμολογίας πάνω στη μονάδα. Η αρίθμηση των εξαρτημάτων γίνεται με αραβικούς αριθμούς, με αύξουσα σειρά, για κάθε εξάρτημα και παρουσιάζεται στην επισκόπηση που ακολουθεί με το "*" στον κωδικό εξαρτήματος.

12 Τεχνικά χαρακτηριστικά

Σύμβολο	Επεξήγηση	Σύμβολο	Επεξήγηση
	Ασφαλειοδιακόπτης		Προστατευτική γείωση
			Γείωση χωρίς θορύβους
			Προστατευτική γείωση (βίδα)
	Σύνδεση		Ανορθωτής
	Σύνδεσμος		Συνδετήρας ρελέ
	Γείωση		Συνδετήρας βραχυκυκλώματος
	Καλωδιώσεις χώρου εγκατάστασης		Ακροδέκτης
	Ασφάλεια		Πλακέτα ακροδεκτών
	Εσωτερική μονάδα		Σφικτήρας καλωδίων
	Εξωτερική μονάδα		Θερμαντήρας
	Διάταξη προστασίας ρεύματος διαρροής		

Σύμβολο	Χρώμα	Σύμβολο	Χρώμα
BLK	Μαύρο	ORG	Πορτοκαλί
BLU	Μπλε	PNK	Ροζ
BRN	Καφέ	PRP, PPL	Μωβ
GRN	Πράσινο	RED	Κόκκινο
GRY	Γκριζο	WHT	Λευκό
SKY BLU	Γαλάζιο	YLW	Κίτρινο

Σύμβολο	Επεξήγηση
A*P	Πλακέτα τυπωμένου κυκλώματος
BS*	Κομβίο ON/OFF, διακόπτης λειτουργίας
BZ, H*O	Βομβητής
C*	Πυκνωτής
AC*, CN*, E*, HA*, HE*, HL*, HN*, HR*, MR*_A, MR*_B, S*, U, V, W, X*A, K*R_*, NE	Σύνδεση, ακροδέκτης
D*, V*D	Δίοδος
DB*	Γέφυρα με δίοδο
DS*	Μικροδιακόπτης DIP
E*H	Θερμαντήρας
FU*, F*U, (για τα χαρακτηριστικά, ανατρέξτε στην πλακέτα PCB στο εσωτερικό της μονάδας)	Ασφάλεια
FG*	Ακροδέκτης (γείωση πλαισίου)
H*	Εξάρτηση
H*P, LED*, V*L	Λυχνία ελέγχου, φωτοδίοδος
HAP	Φωτοδίοδος (οθόνη συντήρησης - πράσινη)
HIGH VOLTAGE	Υψηλή τάση
IES	Έξυπνος αισθητήρας
IPM*	Έξυπνη μονάδα ισχύος
K*R, KCR, KFR, KHuR, K*M	Μαγνητικός ηλεκτρονόμος
L	Φάση
L*	Σπείρα
L*R	Αντιδραστήρας
M*	Κινητήρας κλιμακωτής περιστροφικής κίνησης

Σύμβολο	Επεξήγηση
M*C	Κινητήρας συμπιεστή
M*F	Μοτέρ ανεμιστήρα
M*P	Κινητήρας αντλίας αποχέτευσης
M*S	Μοτέρ κίνησης πτερυγίων
MR*, MRCW*, MRM*, MRN*	Μαγνητικός ηλεκτρονόμος
N	Ουδέτερο
n=*, N=*	Αριθμός διελεύσεων από πυρήνα φερρίτη
PAM	Διαμόρφωση πλάτους παλμών
PCB*	Πλακέτα τυπωμένου κυκλώματος
PM*	Μονάδα παραγωγής ισχύος
PS	Διακοπτόμενη τροφοδοσία
PTC*	Θερμίστορ PTC
Q*	Διπολικό τρανζίστορ μονωμένης πύλης (IGBT)
Q*C	Ασφαλειοδιακόπτης
Q*DI, KLM	Ασφαλειοδιακόπτης διαρροής γείωσης
Q*L	Προστασία από υπερφόρτιση
Q*M	Θερμικός διακόπτης
Q*R	Διάταξη προστασίας ρεύματος διαρροής
R*	Αντίσταση
R*T	Θερμίστορ
RC	Δέκτης
S*C	Τερματικός διακόπτης
S*L	Φλοτέρ
S*NG	Ανιχνευτής διαρροής ψυκτικού
S*NPH	Αισθητήρας πίεσης (υψηλή)
S*NPL	Αισθητήρας πίεσης (χαμηλή)
S*PH, HPS*	Διακόπτης πίεσης (υψηλή)
S*PL	Διακόπτης πίεσης (χαμηλή)
S*T	Θερμοστάτης
S*RH	Αισθητήρας υγρασίας
S*W, SW*	Διακόπτης λειτουργίας
SA*, F1S	Συσκευή προστασίας από υπερβολική τάση
SR*, WLU	Δέκτης σήματος
SS*	Διακόπτης επιλογής
SHEET METAL	Σταθερή πλάκα πλακέτας ακροδεκτών
T*R	Μετασχηματιστής
TC, TRC	Πομπός
V*, R*V	Varistor
V*R	Γέφυρα με δίοδο, μονάδα ισχύος διπολικού τρανζίστορ μονωμένης πύλης (IGBT)
WRC	Ασύρματο τηλεχειριστήριο
X*	Ακροδέκτης
X*M	Πλακέτα (μπλοκ) ακροδεκτών
Y*E	Πηνίο ηλεκτρονικής βάνας εκτόνωσης
Y*R, Y*S	Πηνίο ηλεκτρομαγνητικής βαλβίδας αντιστροφής
Z*C	Πυρήνας φερρίτη
ZF, Z*F	Φίλτρο θορύβου

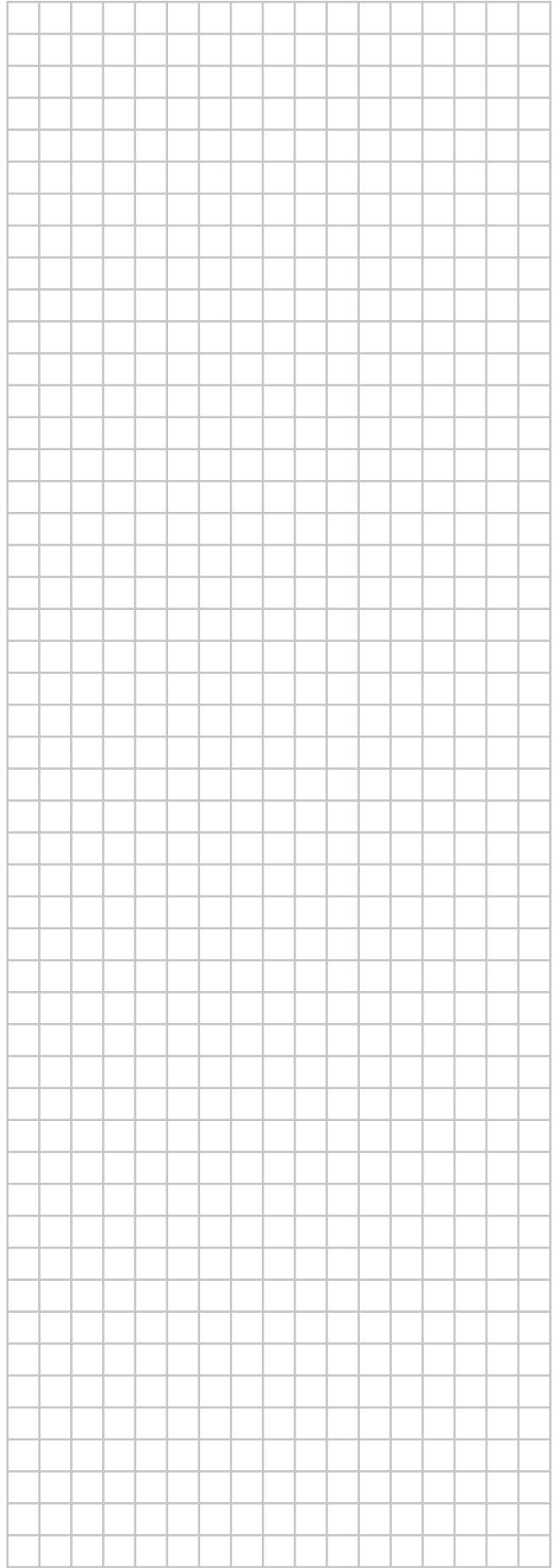



DAIKIN ISITMA VE SOĞUTMA SİSTEMLERİ SAN. TİC. A.Ş.

Gülsuyu Mahallesi, Fevzi Çakmak Caddesi, Burçak Sokak, No:20, 34848 Maltepe
İSTANBUL / TÜRKİYE
Tel: 0216 453 27 00
Faks: 0216 671 06 00
Çağrı Merkezi: 444 999 0
Web: www.daikin.com.tr

DAIKIN EUROPE N.V.

Zandvoordestraat 300, B-8400 Oostende, Belgium

3P748643-7P 2025.07