

DAIKIN

INSTALLATION MANUAL

R410A Split Series



INVERTER Models

FTXS50FV1B FTKS50FV1B
FTXS60FV1B FTKS60FV1B
FTXS71FV1B FTKS71FV1B
FTX50GV1B
FTX60GV1B
FTX71GV1B

NON-INVERTER Models

FTYN50FV1B FTN50FV1B
FTYN60FV1B FTN60FV1B

Installation manual
R410A Split series

English

Installationsanleitung
Split-Baureihe R410A

Deutsch

Manuel d'installation
Série split R410A

Français

Montagehandleiding
R410A Split-systeem

Nederlands

Manual de instalación
Serie Split R410A

Español

Manuale d'installazione
Serie Multiambienti R410A

Italiano

Εγχειρίδιο εγκατάστασης
διαιρούμενης σειράς R410A

Ελληνικά

Manual de Instalação
Série split R410A

Portugues

Руководство по монтажу
Серия R410A с раздельной установкой

Русский

Montaj kılavuzları
R410A Split serisi

Türkçe



Precauções de Segurança

- Leia essas Precauções de Segurança com atenção para garantir uma instalação correta.
- Este manual classifica as precauções em ADVERTÊNCIA e PRECAUÇÃO.
Não deixe de seguir todas recomendações as abaixo relacionadas: elas são importantes para garantir sua segurança.



⚠ ADVERTÊNCIA.....Deixar de seguir qualquer das ADVERTÊNCIA pode ter graves consequências como morte ou ferimentos graves.

⚠ PRECAUÇÃO.....Se não cumprir qualquer um dos PRECAUÇÃO isso poderá provocar graves consequências em certos casos.

- Os seguintes símbolos de segurança são usados neste manual:

 Não deixe de observar esta instrução.	 Não deixe de criar uma conexão à terra.	 Não tente nunca.
---	---	--

- Depois de completar a instalação, teste o aparelho para verificar se há algum erro de instalação. Forneça ao usuário instruções adequadas a respeito do uso e da limpeza do aparelho, de acordo com o Manual de Operações.

⚠ ADVERTÊNCIA	
• A instalação deve ser feita pelo revendedor ou por outro profissional qualificado. Uma instalação mal feita pode provocar vazamento de água, choques elétricos ou incêndio.	
• Instale o ar condicionado de acordo com as instruções fornecidas neste manual. Uma instalação incompleta pode provocar vazamento de água, choques elétricos ou incêndio.	
• Não deixe de usar as peças para instalação fornecidas ou especificadas. O uso de outras peças pode fazer com que o aparelho fique meio solto e pode provocar vazamento de água, choques elétricos ou incêndio.	
• Instale o aparelho de ar condicionado numa base sólida que possa suportar o peso da unidade. Uma base inadequada ou uma instalação incompleta podem provocar ferimentos em caso de queda do aparelho.	
• As instalações elétricas deve ser feitas de acordo com o manual de instalação e as normas nacionais de fiação elétrica, ou o código de prática. Potência insuficiente ou instalação elétrica incompleta podem causar choques elétricos ou incêndio.	
• Não deixe de usar um circuito elétrico exclusivo. Nunca use uma fonte de energia compartilhada com outro aparelho.	
• Para as ligações, utilize um cabo suficientemente comprido para cobrir a totalidade da distância sem ligação. Não coloque outras ligações na mesma tomada, use um circuito elétrico exclusivo. (Deixar de seguir essa recomendação pode resultar em aquecimento anormal, choques elétricos ou incêndio.)	
• Use os tipos especificados de cabos elétricos para as conexões entre as unidades interna e externa. Prensa firmemente os fios que se interconectam de modo que os terminais não recebam nenhuma pressão externa. Conexões incompletas ou retenções podem causar superaquecimento do terminal ou incêndio.	
• Depois de ligar as interconexões e fornecer fiação elétrica não deixe de contornar os fios de modo que eles não forcem indevidamente os protetores elétricos ou os painéis. Instale protetores sobre os fios. Uma instalação de protetores mal feita pode causar superaquecimento dos terminais, choques elétricos ou incêndio.	
• Se algum refrigerante tiver vazado durante os trabalhos de instalação, ventile o cômodo. (O refrigerante produz um gás tóxico ao ser exposto a chamas.)	
• Depois de terminar a instalação, verifique se nenhum refrigerante está vazando. (O refrigerante produz um gás tóxico ao ser exposto a chamas.)	
• Ao instalar ou deslocar o sistema, não deixe de manter o circuito de refrigeração livre de outras substâncias que o refrigerante especificado (R410A), tal como o ar. (Qualquer presença de ar ou de outras substâncias estranhas no circuito de refrigeração causa um aumento anormal ou ruptura da pressão, resultando em lesões.)	
• Durante a bombagem, pare o compressor antes de retirar a tubagem do refrigerante. Se o compressor ainda estiver a funcionar e a válvula de corte estiver aberta durante a bombagem, o ar será aspirado ao retirar-se a tubagem do refrigerante, dando origem a uma pressão anormal no ciclo de refrigeração, facto que poderá provocar avarias ou até ferimentos.	
• Durante a instalação, prensa bem a tubagem do refrigerante antes de ligar o compressor. Se o compressor não estiver preso e a válvula de corte estiver aberta durante a bombagem, o ar será aspirado ao ligar-se o compressor, dando origem a uma pressão anormal no ciclo de refrigeração, facto que poderá provocar avarias ou até ferimentos.	
• Não deixe de criar uma ligação à terra. Não faça ligação à terra do aparelho em canos de electricidade ou gás, pára-raios ou ligação à terra de telefone. Uma ligação à terra incompleta pode provocar choques elétricos ou incêndio. Uma alta corrente de surto produzida por raios ou por outras fontes pode causar danos ao ar condicionado.	
• Assegure-se de que instala um corta-circuitos diferencial. Ao faltar à instalação de um corta-circuitos diferencial poderá resultar em choques elétricos ou incêndio.	

⚠ PRECAUÇÃO	
• Não instale o ar condicionado num local onde exista perigo de exposição a vazamentos de gás inflamável. Se o gás vazar e se alojar em volta do aparelho, pode haver um incêndio.	
• Instale um tubo para escoamento de acordo com as instruções deste manual. Um encanamento inadequado pode causar inundação.	
• Aperte a porca de alargamento segundo o método indicado, com a respectiva chave. Se a porca de alargamento ficar demasiado apertada, esta pode partir após algum tempo, provocando fugas do refrigerante.	

Acessórios

Unidade interna (A) – (L)

(A) Placa de montagem	1	(E) Suporte do controle remoto	1	(K) Manual de Operações	1
(B) Filtro purificador de ar fotocatalítico de apatite de titânio	2	(G) Pilhas AAA	2	(L) Manual de Instalação	1
(D) Controle remoto sem fio	1	(H) Parafusos de fixação da unidade interna (M4 × 12L)	2		

Escolha do Local

- Antes de escolher o local de instalação, obtenha a aprovação do usuário.

1. Unidade interna.

- A unidade interna deve ser colocada num local onde:
 - 1) são satisfeitas as restrições especificadas nos esquemas de instalação da unidade interna,
 - 2) são satisfeitas as especificações para as trajetórias de entrada e saída de ar,
 - 3) o aparelho não fica exposto à luz direta do sol,
 - 4) o aparelho fica longe de fontes de calor ou vapor,
 - 5) não existe nenhuma fonte de vapor de óleo de máquina (isto pode diminuir o tempo de vida útil do aparelho),
 - 6) o ar fresco (quente) circula pelo compartimento,
 - 7) o aparelho está longe de lâmpadas fluorescentes do tipo de ignição eletrônica (tipo de início rápido ou invertido), pois elas podem reduzir o alcance do controle remoto.
 - 8) o aparelho fica pelo menos a 1 metro de distância de qualquer televisor ou receptor de rádio (o aparelho pode causar interferência na imagem ou no som),
 - 9) nenhum equipamento de lavanderia é localizado.

2. Controle remoto sem fio.

- 1) Ligue todas as lâmpadas fluorescentes do cômodo, se houver, e descubra o local onde os sinais do controle remoto são recebidos de maneira correta pela unidade interna (num raio de 7 metros).

Dicas para Instalação

1. Retirar e instalar o painel frontal.

• Método de remoção

Coloque os dedos nas saliências do painel à esquerda e direita do corpo principal e abra até o painel parar. Desloque o painel frontal lateralmente para desengatar o veio rotativo. Depois, puxe o painel frontal na sua direção para o retirar.

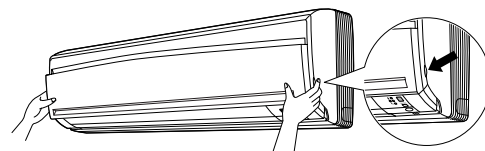

• Método de instalação

Alinhe as patilhas do painel frontal com as ranhuras e empurre-as na totalidade. Depois, feche lentamente. Empurre com firmeza o centro da superfície inferior do painel para prender as patilhas.

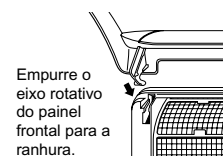

Empurre o eixo rotativo do painel frontal para a ranhura.

2. Retirar e instalar a grelha frontal.

• Método de remoção

- 1) Retire o painel frontal para tirar o filtro de ar.
- 2) Retire a grelha frontal. (3 parafusos)
- 3) À frente da marca ○○○ da grelha frontal, existem 3 ganchos superiores. Ligeiramente, puxe a grelha frontal na sua direcção com uma mão e puxe os ganchos para baixo com os dedos da outra mão.

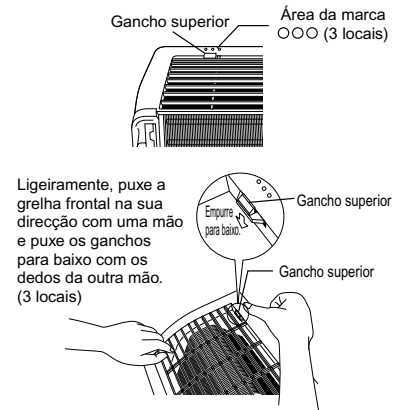

Quando não houver espaço de trabalho porque a unidade está perto do tecto

⚠ PRECAUÇÃO

Use luvas de protecção.

Coloque ambas as mãos debaixo do centro da grelha frontal e, enquanto empurra para cima, puxe-a na sua direcção.

• Método de instalação

- 1) Instale a grelha frontal e encaixe com firmeza os ganchos superiores (3 locais).
- 2) Instale 3 parafusos da grelha frontal.
- 3) Instale o filtro de ar e, seguidamente, monte o painel frontal.

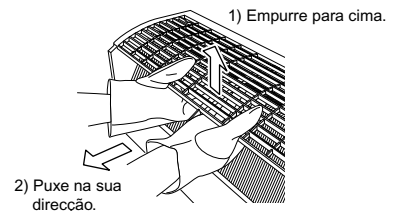

3. Como definir os diversos endereços.

Quando há duas unidades interiores instaladas num compartimento, é possível definir os dois controladores remotos para diferentes endereços.

- 1) À semelhança de quando se faz a ligação a um sistema HA, retire a tampa das ligações eléctricas da placa de metal.
- 2) Corte a ponte de endereçamento (JA).
- 3) Corte a ponte de endereçamento (J4).

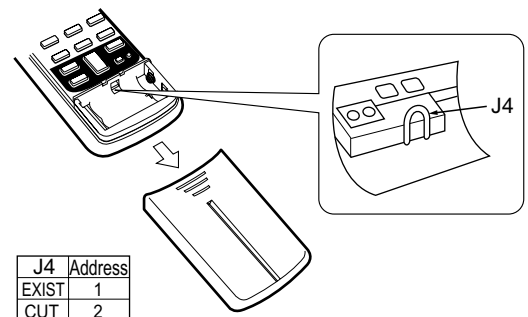
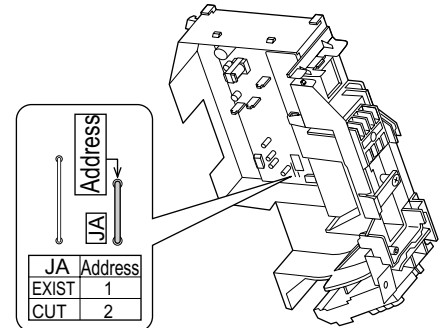

Esquemas de Instalação das Unidades Interna

■ Como prender a unidade interior.

Prenda os ganchos da base da estrutura à chapa de montagem. Se tiver dificuldade em prender as garras, retire a grelha frontal.

■ Como retirar a unidade interior.

Empurre a área marcada (na parte inferior da grelha frontal) para libertar as garras. Se for difícil libertá-las, retire a grelha frontal.

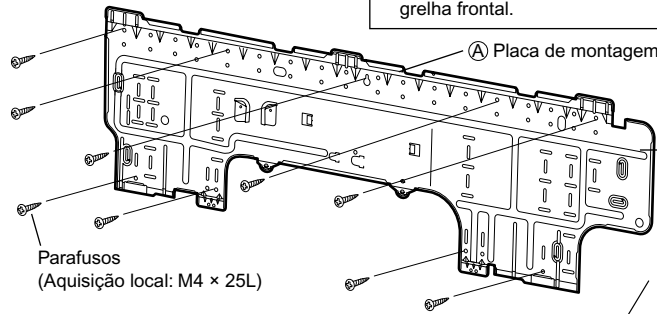
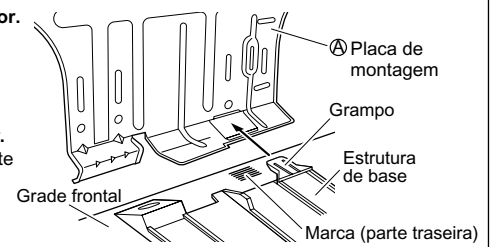

A placa de montagem deve ser instalada numa parede que possa agüentar o peso da unidade interna.

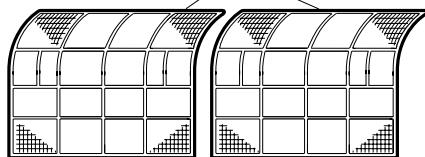
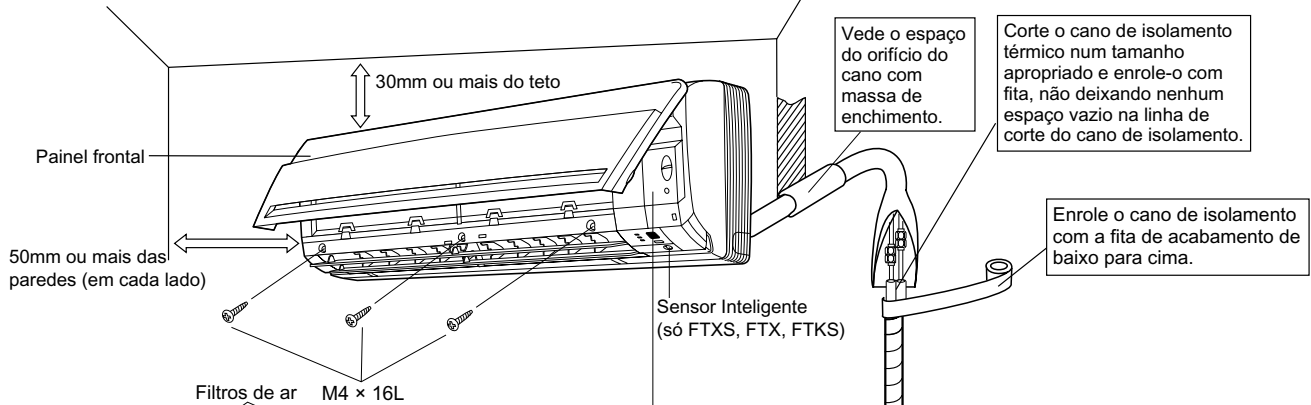

ⓑ Filtro purificador de ar fotocatalítico de apatite de titânio

Patilhas (3 locais superiores)

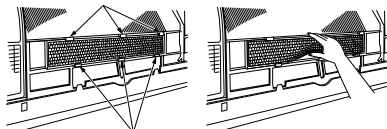

Patilhas (3 locais inferiores)

Introduza a face superior do ⓑ Filtro de purificação de ar fotocatalítico de apatite de titânio nas patilhas (3 locais superiores), empurre um pouco a face inferior dos filtros para cima para as patilhas (3 locais inferiores).

Tampa de manutenção

■ Abrir a tampa de assistência

A tampa de assistência é do tipo abrir/fechar.

Método de abertura

- 1) Retire os parafusos da tampa de serviço.
- 2) Puxe a tampa de assistência na diagonal e para baixo, na direcção da seta.
- 3) Puxe para baixo.

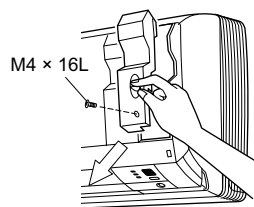

Antes de aparatar o suporte do controle remoto na parede, não esqueça de verificar se os sinais de controle são recebidos corretamente pela unidade interna.

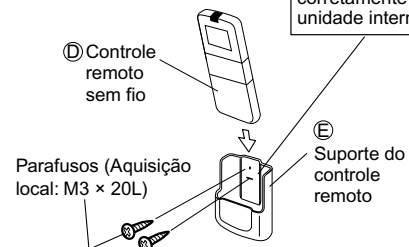

Sensor Inteligente (só FTXS, FTX, FTKS)

⚠ PRECAUÇÃO

- 1) Não atinja nem empurre violentamente o sensor inteligente. Se o fizer, este pode ficar danificado e funcionar mal.
- 2) Não coloque objectos grandes perto do sensor. Mantenha aquecedores e desumidificadores fora do alcance da área de detecção do sensor.

Instalação de Unidades Interiores

1. Instalação da placa de montagem.

- A placa de montagem deve ser instalada numa parede que possa agüentar o peso da unidade interna.
 - 1) Prenda temporariamente a placa de montagem na parede, certificando-se de que o painel está completamente nivelado, e marque os pontos onde perfurar a parede.
 - 2) Prenda a placa de montagem na parede com parafusos.

Pontos de retenção recomendados da placa de montagem e dimensões

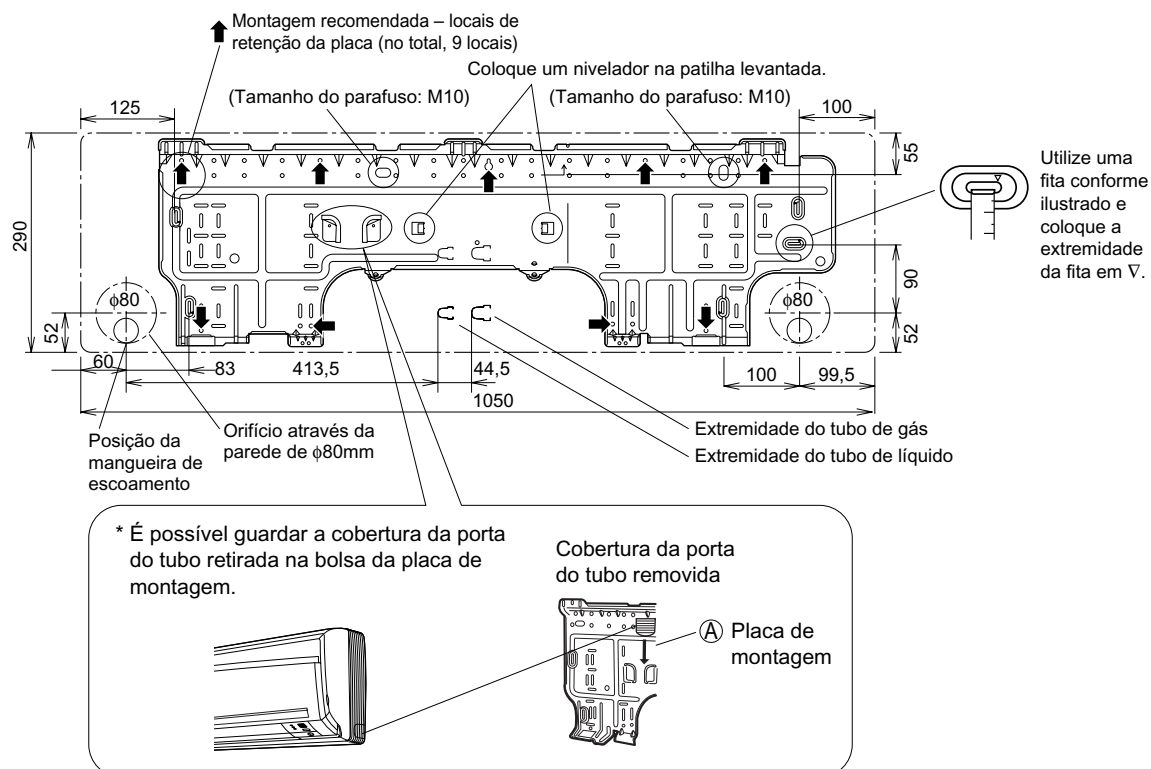

Instalação de Unidades Interiores

2. Furando a parede e instalando um cano embutido nela.

- Nas paredes que contêm esquadrias de metal ou vigas de metal, não deixe de usar um cano embutido nela e cubra o furo condutor de passagem para evitar possível aquecimento, choques elétricos ou incêndio.
- Não deixe de vedar os espaços em volta dos canos com massa de enchimento para evitar vazamento de água.
 - 1) Faça um furo condutor de passagem de 80mm na parede de modo que ele tenha uma inclinação para baixo em direção ao lado de fora.
 - 2) Coloque um cano de parede no buraco.
 - 3) Coloque uma cobertura de parede no cano de parede.
 - 4) Depois de completar o trabalho do cano do refrigerante, fiação e cano de escoamento, vede o espaço do furo do cano com massa de enchimento.

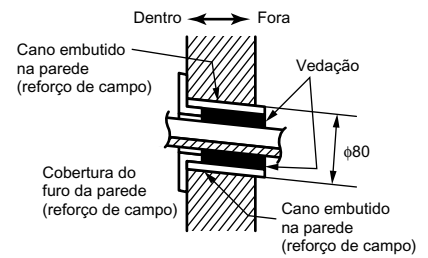

3. Instalação da unidade interna.

3-1. Encanamento do lado direito, direito posterior ou direito inferior

- 1) Prenda a mangueira de escoamento ao lado de baixo dos canos de refrigeração com fita adesiva plástica.
- 2) Envolve conjuntamente os tubos de refrigerante e a mangueira de escoamento com a fita isoladora.
- 3) Passe a mangueira de escoamento e os canos de refrigerante através do furo da parede, depois coloque a unidade interna nos ganchos da placa de montagem usando as marcações Δ no alto da unidade interna como guia.

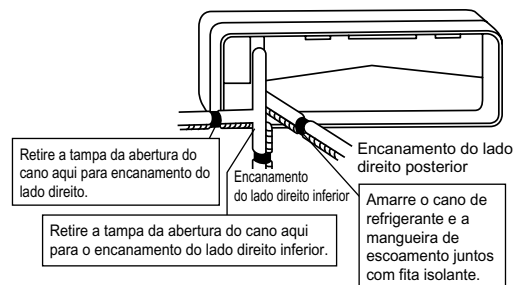

- 4) Abra a painel frontal e, depois, a tampa de assistência. (Consulte Dicas para Instalação.)
- 5) Passe os cabos de interconexão da unidade externa através do furo da parede e depois através da parte traseira da unidade interna. Puxe-os para a frente. Recurve as extremidades dos cabos amarrados para cima adiantadamente para facilitar o trabalho. (Se as extremidades dos cabos de interconexão tiverem que ser desencapadas antes, amarre-as com fita adesiva.)
- 6) Aperte o botão do painel da unidade interna com ambas as mãos para fixá-lo nos ganchos da placa de montagem. Não deixe que os cabos se prendam na borda da unidade interna.

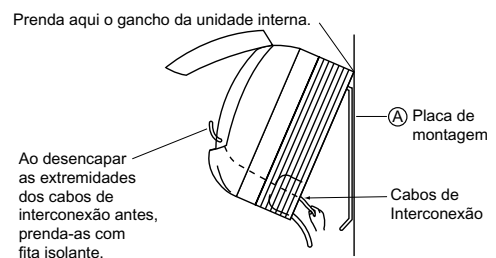
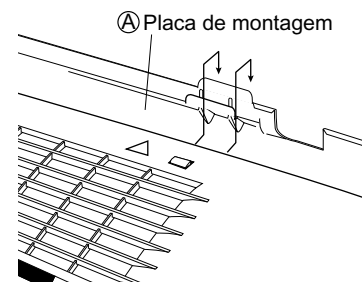

3-2. Encanamento do lado esquerdo, esquerdo traseiro ou esquerdo inferior

1) Fixe a mangueira de escoamento na parte abaixo dos canos de refrigeração com fita adesiva de plástico.

2) Não deixe de conectar a mangueira de escoamento à abertura de escoamento com um plugue de escoamento.

3) Dê forma ao cano de refrigeração ao longo da trajetória da tubulação marcando-a na placa de montagem.

4) Passe a mangueira de escoamento e os canos de refrigeração através do furo da parede, depois coloque a unidade interna nos ganchos da placa de montagem, usando as marcações Δ no alto da unidade interna como guia.

5) Puxe para dentro os cabos de interconexão.

6) Ligue a tubagem inter-unidade.

7) Envolve conjuntamente os tubos de refrigerante e a mangueira de escoamento com a fita isoladora, conforme ilustrado à direita, caso coloque a mangueira de escoamento na parte traseira da unidade interior.

8) Com cuidado para que os fios de interligação não toquem na unidade interior, prima a aresta inferior da unidade interior com ambas as mãos até ficar bem presa nos ganchos da placa de montagem.

Fixe a unidade interior à placa de montagem com os parafusos (M4 x 12L).

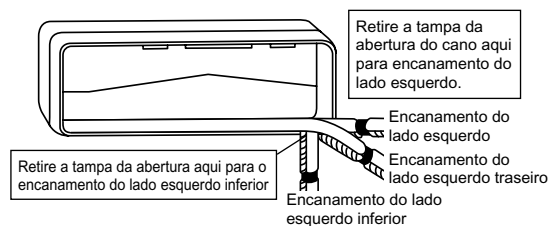

Como colocar o plugue de escoamento

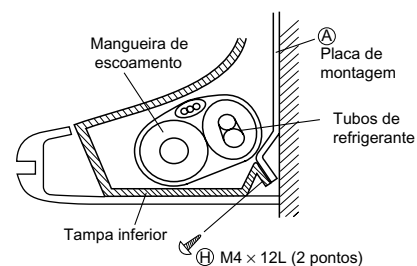
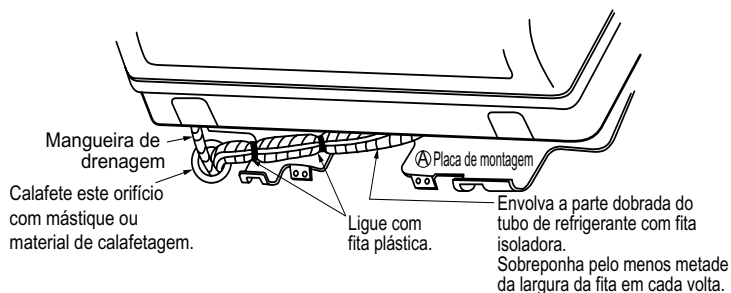
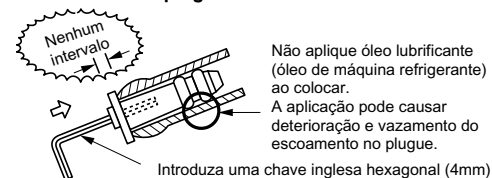

3-3. Cano Embutido na Parede

Siga as instruções dadas abaixo

Encanamento do lado esquerdo, esquerdo traseiro ou esquerdo inferior.

1) Coloque a mangueira de escoamento até o fundo de modo que não seja puxada para fora pelo cano de escoamento.

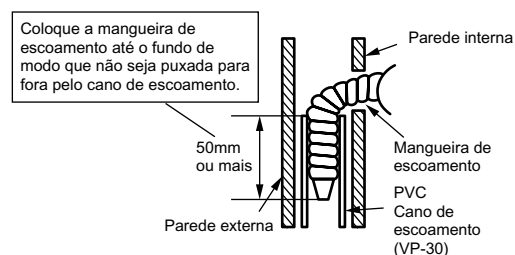

Instalação de Unidades Interiores

4. Fiação.

Para uma unidade interna múltipla, instale de acordo com a descrição do manual de instalação fornecido com a unidade externa múltipla.

- 1) Desencape as extremidades dos fios (15mm).
- 2) Faça correspondência entre as cores dos fios e os números do terminal nos blocos terminais das unidades interna e externa e aparafuse com firmeza os fios aos terminais correspondentes.
- 3) Faça conexão dos fios terra aos terminais correspondentes.
- 4) Puxe os fios para garantir que eles estão bem fixos, depois prenda-os com o prendedor de fios.
- 5) Em caso de ligação a um sistema de adaptador.
Instale o cabo do controlador remoto e fixe o S21. (Consulte o nº 5. Ao ligar a um sistema HA.)
- 6) Molde os fios de maneira que a tampa de manutenção se encaixe bem, depois feche a tampa de manutenção.

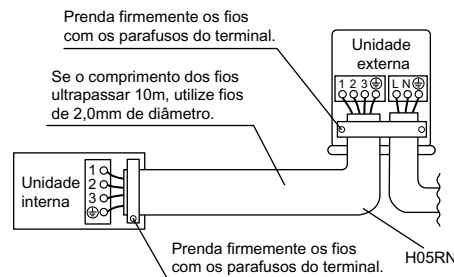
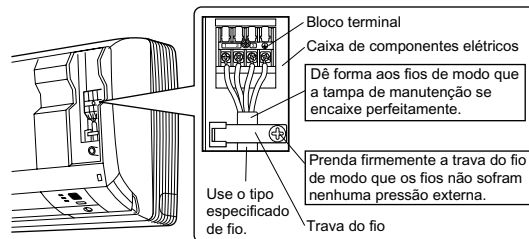

⚠ ADVERTÊNCIA

- 1) Não use fios rosqueados, fios auxiliares, extensões, ou conexões em estrela, que podem causar superaquecimento, choques elétricos ou incêndio.
- 2) Não utilize peças eléctricas adquiridas localmente no interior do produto. (Não derive a alimentação eléctrica da bomba de drenagem, etc., a partir do bloco de terminais.) Se o fizer, pode provocar choques eléctricos ou incêndio.
- 3) Não ligue o cabo de alimentação à unidade interior. Se o fizer, pode provocar choques eléctricos ou incêndio.

5. Ao ligar a um sistema HA.

- 1) Retire a grelha frontal. (3 parafusos)
- 2) Retire a caixa de ligações eléctricas. (1 parafuso)
- 3) Retire a chapa metálica da tampa das ligações eléctricas. (4 patilhas)
- 4) Prenda o cabo de ligação ao conector S21 e puxe o anêl para fora através da ranhura apresentada na figura.
- 5) Volte a colocar a tampa das ligações eléctricas como estava e puxe o anêl à volta, conforme apresentado na figura.

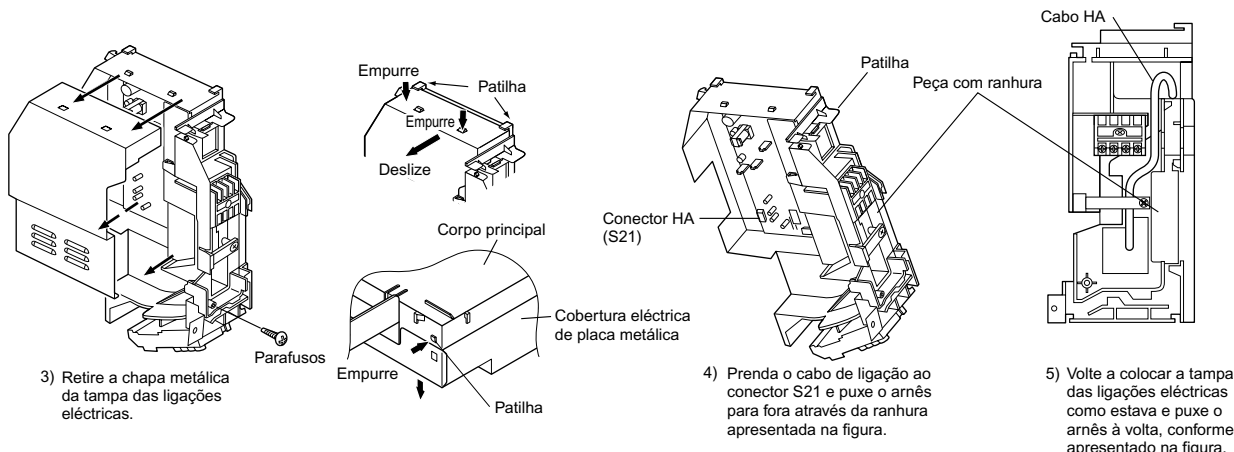

6. Cano de escoamento.

1) Ligue a mangueira de drenagem, conforme descrito à direita.

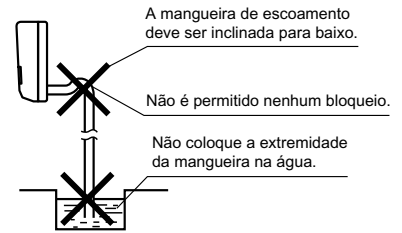

2) Retire os filtros de ar e jogue um pouco d'água na cavidade de escoamento para verificar se a água flue normalmente.

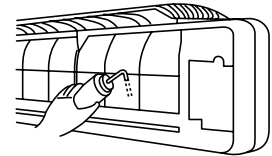

3) Quando a mangueira de escoamento necessitar de extensão, consiga uma extensão de mangueira disponível no comércio. Não deixe de isolar termicamente a parte interna da extensão de mangueira.

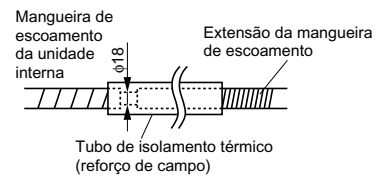

4) Ao conectar um cano de PVC rígido (diâmetro nominal de 13mm) diretamente na mangueira de escoamento presa à unidade interna como trabalho de encanamento embutido, use qualquer soquete de escoamento disponível no comércio (diâmetro nominal de 13mm) como junção.

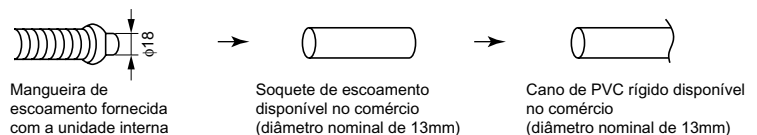

Trabalho de Tubagem de Refrigerante

Para uma unidade interna múltipla, instale de acordo com as descrições do manual de instalação fornecido com a unidade externa múltipla.

1. Alargamento da extremidade do cano.

- 1) Corte a extremidade do cano com um cortador de canos.
- 2) Retire as rebarbas com a superfície cortada para baixo para evitar que as aparas entrem no cano.
- 3) Coloque a porca no cano.
- 4) Alargue o cano.
- 5) Verifique se o trabalho de alargamento foi feito corretamente.

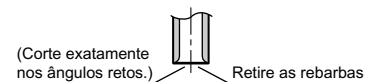

Alargamento

Ajuste exatamente na posição mostrada abaixo

Matriz	Ferramenta de alargamento para R410A		Ferramenta de alargamento convencional	
	Tipo de embraiagem	Tipo de embraiagem (Tipo rígido)	Tipo de porca com orelha (Tipo imperial)	
A	0-0,5mm	1,0-1,5mm	1,5-2,0mm	

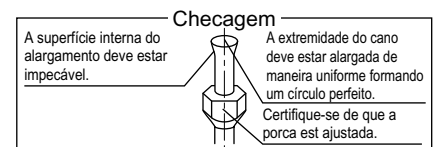

⚠️ ADVERTÊNCIA

- 1) Não utilize óleo mineral numa peça poligonal.
- 2) Não deixe que o óleo mineral se infiltre no aparelho, caso contrário a vida útil das unidades pode ser reduzida.
- 3) Não utilize tubagens já utilizadas em instalações anteriores. Utilize exclusivamente as peças fornecidas com a unidade.
- 4) Para assegurar a sua vida útil, não instale um secador nesta unidade R410A.
- 5) O material de secagem pode dissolver-se e danificar o aparelho.
- 6) Um alargamento incompleto pode causar vazamento de gás refrigerante.

Trabalho de tubagem de refrigerante

2. Encanamento de refrigeração.

⚠ PRECAUÇÃO

- 1) Use a porca de alargamento presa à unidade principal. (Para prevenir rachaduras na porca de alargamento devido à deterioração por idade.)
- 2) Para prevenir derrames de gás, aplique óleo refrigerante somente na superfície interna do alargamento. (Use óleo refrigerante para R410A.)
- 3) Use chaves dinamométricas quando for apertar as porcas de alargamento para prevenir danos às porcas de alargamento e derrames de gás.

Alinhe os centros de ambos os alargamentos e aperte as porcas de alargamento em 3 ou 4 voltas com a mão. Depois aperte-as completamente com as chaves dinamométricas.

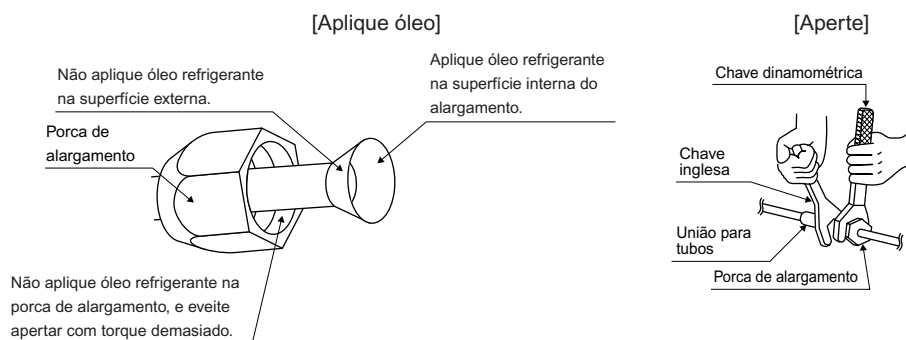

Torque do aperto da porca		
Lado do gás		Lado do líquido
1/2 polegada	5/8 polegada	1/4 polegada
49,5-60,3N • m (505-615kgf • cm)	61,8-75,4N • m (630-770kgf • cm)	14,2-17,2N • m (144-175kgf • cm)

2-1. Cuidados sobre o manejo do encanamento

- 1) Proteja a abertura da extremidade do cano contra poeira e umidade.
- 2) Todas as curvas do cano devem ser tão suaves quanto possível.
Use um empenador para as curvaturas.

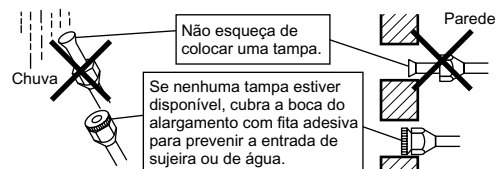

2-2. Seleção dos materiais de isolamento de calor e de cobre

- Quando usar canos e ferragens de cobre obtidas no comércio, observe o seguinte:

- 1) Material de isolamento: espuma de polietileno
Taxa de transferência de calor: 0,041 a 0,052W/mK (0,035 a 0,045kcal/mh°C)
A temperatura da superfície do cano de gás refrigerante atinge no máximo 110°C.

Escolha materiais de isolamento ao calor que possam resistir a essa temperatura.

- 2) Não deixe de isolar tanto o encanamento de gás como o de líquido e fornecer as dimensões de isolamento abaixo relacionadas.

Lado do gás		Lado do líquido	Isolamento térmico do cano de gás		Isolamento térmico do cano de líquido
Classe 50/60	Classe 71	Classe 50/60/71	Classe 50/60	Classe 71	Classe 50/60/71
O.D. 12,7mm	O.D. 15,9mm	O.D. 6,4mm	I.D. 14-16mm	I.D. 16-20mm	I.D. 8-10mm
Raio de curvatura mínimo			Espessura mín. 10mm		
40mm ou mais	50mm ou mais	30mm ou mais			
Espessura 0,8mm (C1220T-O)	Espessura 1,0mm (C1220T-O)	Espessura 0,8mm (C1220T-O)			

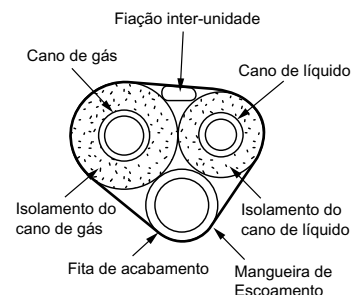

- 3) Use canos de isolamento térmico separados para canos de gás e líquido de refrigeração.

Funcionamento Experimental e Teste

1. Funcionamento experimental e teste.

1-1 Meça a voltagem fornecida e assegure-se de que ela está dentro do alcance especificado.

1-2 O funcionamento experimental deve ser feito no modo de esfriamento ou de aquecimento.

■ Para a bomba de aquecimento

• No modo de esfriamento, selecione a menor temperatura programável; no modo de aquecimento, a maior temperatura programável.

- 1) O funcionamento experimental pode ser desativado em qualquer dos modos dependendo da temperatura ambiente. Use o controle remoto para o funcionamento experimental descrito abaixo.
- 2) Depois de terminar o funcionamento experimental, ajuste a temperatura num nível normal (26°C a 28°C no modo de esfriamento, 20°C a 24°C no modo de aquecimento).
- 3) Para segurança, o sistema desativa a operação de reinício por 3 minutos depois de ter sido desligado.

■ Para esfriar apenas

• Selecione a menor temperatura programável.

- 1) O funcionamento experimental no modo de esfriamento pode ser desativada dependendo da temperatura ambiente. Use o controle remoto para o funcionamento experimental descrito abaixo.
- 2) Depois que o funcionamento experimental termina, ajuste a temperatura para um nível normal (26°C a 28°C).
- 3) Para segurança, o aparelho desativa a operação de reinício por 3 minutos depois que é desligado.

1-3 Faça o funcionamento experimental de acordo com o Manual de Operações para garantir que todas as funções e peças, como o movimento da veneziana por exemplo, estão funcionando perfeitamente.

- O ar condicionado requer uma pequena quantidade de energia em seu modo de espera. Se o sistema não for usado por algum tempo depois de sua instalação, desligue a chave geral para eliminar consumo de energia desnecessário.
- Se a chave geral tropeçar para desligar a energia do ar condicionado, o sistema vai restaurar o modo de funcionamento original quando a chave geral for ligada outra vez.

Funcionamento experimental do controle remoto

- 1) Aperte o botão de liga-desliga (ON/OFF) do sistema.
- 2) Prima simultaneamente o centro do botão TEMP e do botão MODE.
- 3) Pressione duas vezes o botão MODE.
(“ 7 ” aparece no visor para indicar que o modo de funcionamento experimental foi selecionado.)
- 4) O modo de funcionamento experimental termina em aproximadamente 30 minutos e passa para o modo normal. Para sair do modo de funcionamento experimental, pressione o botão ON/OFF.

2. Itens de teste.

Itens de teste	Sintomas (diagnóstico mostrado no RC)	Checagem
As unidades interna e externa estão instaladas corretamente em bases sólidas.	Queda, vibração, ruído	
Não há Vazamento De Gás.	Esfriamento incompleto/ função de aquecimento	
Os canos de gás refrigerante e de líquido e a extensão da mangueira de escoamento interna foram termicamente isoladas.	Vazamento de água	
A linha de escoamento foi instalada corretamente.	Vazamento de água	
O sistema está ligado corretamente à terra.	Vazamento elétrico	
Os fios especificados são usados para interconectar a fiação.	Inoperante ou dano traseiro	
A entrada ou a saída de ar das unidades interna e externa possuem um trajeto de ar claro. As válvulas de fechamento estão abertas.	Esfriamento incompleto/ função de aquecimento	
Unidade interna recebe corretamente os comandos do controle remoto.	Inoperante	

DAIKIN INDUSTRIES, LTD.

Head office:
Umeda Center Bldg., 2-4-12, Nakazaki-Nishi,
Kita-ku, Osaka, 530-8323 Japan

Tokyo office:
JR Shinagawa East Bldg., 2-18-1, Konan,
Minato-ku, Tokyo, 108-0075 Japan
http://www.daikin.com/global_ac/

DAIKIN EUROPE NV

Zandvoordestraat 300, B-8400 Oostende, Belgium



Two-dimensional bar code is a code for manufacturing.

3P190114-1D

M06B094D (1010) HT