

DAIKIN

INSTALLATION MANUAL

R410A Split Series



INVERTER Models

FTXS50FV1B FTKS50FV1B
FTXS60FV1B FTKS60FV1B
FTXS71FV1B FTKS71FV1B
FTX50GV1B
FTX60GV1B
FTX71GV1B

NON-INVERTER Models

FTYN50FV1B FTN50FV1B
FTYN60FV1B FTN60FV1B

Installation manual
R410A Split series

English

Installationsanleitung
Split-Baureihe R410A

Deutsch

Manuel d'installation
Série split R410A

Français

Montagehandleiding
R410A Split-systeem

Nederlands

Manual de instalación
Serie Split R410A

Español

Manuale d'installazione
Serie Multiambienti R410A

Italiano

Εγχειρίδιο εγκατάστασης
διαιρούμενης σειράς R410A

Ελληνικά

Manual de Instalação
Série split R410A

Portugues

Руководство по монтажу
Серия R410A с раздельной установкой

Русский

Montaj kılavuzları
R410A Split serisi

Türkçe



Précautions de Sécurité

- Lisez attentivement ces Précautions de Sécurité pour effectuer une installation correcte.
- Dans ce manuel, les précautions sont séparées en deux catégories: AVERTISSEMENT et ATTENTION. Respectez toutes les précautions ci-dessous: elles sont importantes pour assurer la sécurité.

⚠ AVERTISSEMENT Ne pas suivre un AVERTISSEMENT peut avoir de très graves conséquences pouvant entraîner la mort ou des blessures sérieuses.

⚠ ATTENTION La non-observation des ATTENTION peut avoir de graves conséquences dans certains cas.

- Les symboles de sécurité suivants sont utilisés dans ce manuel:

 Assurez-vous d'observer cette instruction.	 Assurez-vous de faire une mise à la terre.	 N'essayez jamais.
--	--	---

- Après avoir terminé l'installation, testez l'appareil et recherchez les erreurs d'installation. Donnez à l'utilisateur les instructions adéquates concernant l'utilisation et le nettoyage de l'appareil selon le manuel de l'utilisateur.

⚠ AVERTISSEMENT	
• L'installation doit être réalisée par le revendeur ou un autre professionnel. Une installation incorrecte peut causer une fuite d'eau, une électrocution ou un incendie.	
• Installez le climatiseur selon les instructions données dans ce manuel. Une installation incomplète peut causer une fuite d'eau, une électrocution ou un incendie.	
• Assurez-vous d'utiliser les pièces d'installation fournies ou spécifiées. Si vous utilisez d'autres pièces, l'appareil peut devenir lâche et il y a des risques de fuite d'eau, d'électrocution ou d'incendie.	
• Installez le climatiseur sur une base solide à même de supporter le poids de l'unité. Une base incorrecte ou une installation incomplète peut causer des blessures dans le cas où l'appareil tombait de la base.	
• Le travail électrique doit être réalisé conformément avec le manuel d'installation et le règlement de câblage électrique national ou le code de pratique. Une capacité insuffisante ou un travail électrique incomplet peut causer une électrocution ou un incendie.	
• Assurez-vous d'utiliser un circuit d'alimentation spécialisé. N'utilisez jamais une alimentation partagée par un autre appareil.	
• Pour le câblage, utilisez une longueur de câble suffisante pour couvrir toute la distance sans raccordements. N'utilisez pas de cordon prolongateur. Ne chargez pas l'alimentation secteur et utilisez un circuit d'alimentation spécialisé. (Dans le cas contraire, cela pourrait causer un échauffement anormal, une électrocution ou un incendie.)	
• Utilisez les types de fil spécifiés pour les connexions électriques entre les appareils intérieurs et extérieurs. Fixez solidement les fils de connexion de façon que les terminaux ne reçoivent aucune contrainte. Des connexions ou des fixations incomplètes peut causer un échauffement des terminaux ou un incendie.	
• Après la connexion des fils d'interconnexion et des fils fournis, rangez les fils de façon qu'ils ne gênent pas et ne forcent pas sur les couvercles ou panneaux électriques. Installez les couvercles par dessus les fils. Une installation incomplète des couvercles peut causer un échauffement des terminaux ou un incendie.	
• Si du réfrigérant a fui pendant l'installation, ventilez la pièce. (Le réfrigérant produit un gaz toxique s'il est exposé aux flammes.)	
• Une fois que l'installation est terminée, vérifiez qu'il n'y a pas de fuite de gaz. (Le réfrigérant produit un gaz toxique s'il est exposé aux flammes.)	
• Lors de l'installation ou du déplacement du système, assurez-vous que le circuit de réfrigérant ne contient pas de substances étrangères à celles spécifiées (R410A), telles que de l'air. (La présence d'air ou d'une autre substance étrangère dans le circuit de réfrigérant cause une augmentation anormale de la pression ou une rupture pouvant causer des blessures.)	
• Durant le vidage, arrêtez le compresseur avant de démonter les tuyaux de réfrigérant. Si le compresseur continue de fonctionner et si le clapet d'arrêt est ouvert durant le vidage, l'air sera aspiré lors du démontage des tuyaux de réfrigérant, ce qui provoquera une anomalie de pression dans le circuit de réfrigération et entraînera une panne, voire des blessures.	
• Durant l'installation, fixez solidement les tuyaux de réfrigérant avant de faire fonctionner le compresseur. Si le compresseur n'est pas fixé et si le clapet d'arrêt est ouvert durant le vidage, l'air sera aspiré lors du fonctionnement du compresseur, ce qui provoquera une anomalie de pression dans le circuit de réfrigération et entraînera une panne, voire des blessures.	
• Assurez-vous de mettre l'appareil à la terre. Ne mettez pas l'appareil à la terre sur un tuyau utilitaire, un parafoudre ou la terre d'un téléphone. Une mise à la terre incomplète peut causer une électrocution ou un incendie. Un courant de surtension de la foudre ou d'une autre source peut endommager le climatiseur.	
• Veillez à installer un disjoncteur de perte de terre. Ne pas installer un disjoncteur de perte de terre peut entraîner des décharges électriques ou un incendie.	

⚠ ATTENTION	
• N'installez pas le climatiseur dans un endroit où il y a des dangers d'exposition à des fuites de gaz inflammables. Si du gaz fuit et s'accumule autour de l'appareil, il risque de s'enflammer.	
• Placez le tuyau de vidange selon les instructions du manuel. Une mauvaise installation du tuyau peut causer une fuite d'eau.	
• Serrez l'écrou évasé selon la méthode spécifiée, avec une clé dynamométrique par exemple. Si vous serrez trop l'écrou évasé, ce dernier peut se fissurer au bout d'un certain temps et provoquer une fuite de réfrigérant.	

Accessoires

Appareil intérieur (A) – (L)

(A) Plaque de montage	1	(E) Support de la télécommande	1	(K) Manuel de l'utilisateur	1
(B) Filtre purificateur d'air photocatalytique à l'apatite et au titane	2	(C) Piles sèches AAA	2	(L) Manuel d'installation	1
(D) Télécommande	1	(H) Vis de fixation de l'appareil intérieur (M4 × 12L)	2		

Sélection d'un Emplacement

- Avant de choisir l'emplacement de l'installation, demandez la permission de l'utilisateur.

1. Appareil intérieur.

- L'appareil intérieur doit être installé dans un endroit où:
 - 1) les restrictions sur l'installation, spécifiées sur le schéma d'installation de l'appareil intérieur sont respectées.
 - 2) les bouches d'entrée et de sortie d'air sont dégagées.
 - 3) l'appareil n'est pas situé en plein soleil.
 - 4) l'appareil est à l'écart des sources de chaleur ou de vapeur.
 - 5) où il n'y a pas de source de vapeur d'huile de machine (cela pourrait réduire la durée de vie de l'appareil intérieur).
 - 6) l'air froid (chaud) circule dans la pièce,
 - 7) l'appareil est à l'écart des lampes fluorescentes à démarrage électronique (de type à inverseur ou à allumage rapide), car elles pourraient réduire la distance de fonctionnement de la télécommande.
 - 8) l'appareil est à plus d'un mètre d'un téléviseur ou d'une radio (l'appareil pourrait causer des interférences avec l'image ou le son),
 - 9) aucun équipement de buanderie ne se trouve.

2. Télécommande.

- 1) Allumez toutes les lampes fluorescentes de la pièce, s'il y en a, et trouvez l'emplacement où les signaux de télécommande sont correctement reçus par l'appareil intérieur (à moins de 7 mètres).

Conseils D'installation

1. Démontage et montage du panneau avant.

• Méthode d'extraction

Agrippez vos doigts aux saillies du panneau situées à gauche et à droite du corps principal et ouvrez le panneau jusqu'à ce qu'il se bloque. Faites glisser le panneau avant sur le côté pour libérer le pivot. Puis tirez le panneau avant vers vous pour le démonter.

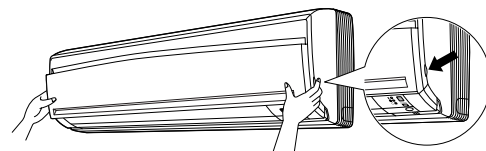

• Méthode de montage

Alignez les languettes du panneau avant sur les rainures et poussez-les à fond. Puis fermez-les lentement. Poussez fermement le centre de la partie inférieure du panneau pour enclencher les languettes.



Conseils D'installation

2. Démontage et montage de la grille avant.

• Méthode d'extraction

- 1) Démontez le panneau avant pour retirer le filtre à air.
- 2) Démontez la grille avant. (3 vis)
- 3) Face au repère ○○○ de la grille avant se trouvent 3 crochets. Tirez légèrement la grille avant vers vous d'une main et appuyez sur les crochets de l'autre main.

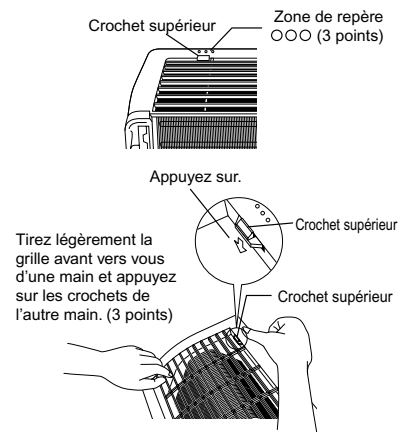

En cas d'absence d'espace de travail car l'unité est trop près du plafond

⚠ ATTENTION

Veillez à porter des gants de protection.

Placez vos deux mains sous le centre de la grille avant et, tout en la soulevant, tirez-la vers vous.

• Méthode de montage

- 1) Montez la grille avant et enclenchez les crochets supérieurs (3 points).
- 2) Installez les 3 vis de la grille avant.
- 3) Installez le filtre à air, puis montez le panneau avant.

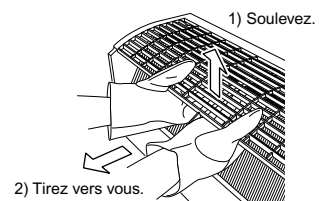

3. Mode de réglage des différentes adresses.

Lorsque deux unités intérieures sont installées dans une pièce, les deux télécommandes sans fils peuvent être réglées sur différentes adresses.

- 1) De la même manière qu'en cas de raccordement à un système HA, retirez le couvercle métallique du boîtier électrique.
- 2) Retirez le cavalier d'adresses (JA).
- 3) Retirez le cavalier d'adresses (J4).



Schéma D'installation de L'appareil Intérieur

■ Comment fixer l'unité interne.
Accrochez les griffes de la structure inférieure à la plaque de montage.
Si les griffes sont difficiles à accrocher, démontez la grille avant.

■ Comment démonter l'unité interne.
Soulevez la zone marquée d'un repère (au bas de la grille avant) pour libérer les griffes.
Si elles sont difficiles à libérer, démontez la grille avant.

La plaque de montage doit être installée sur un mur qui peut supporter le poids de l'appareil intérieur.

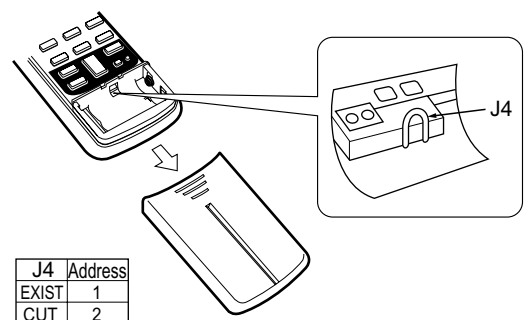
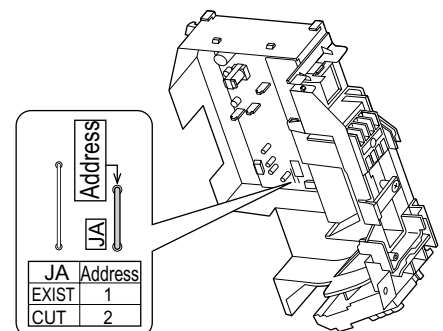
Coupez le tuyau d'isolation thermique sur une longueur appropriée et enroulez-la de ruban en vous assurant qu'aucun espace n'est laissé à l'endroit de la coupe du tuyau d'isolation thermique.

Enroulez le tuyau d'isolation avec la bande de finition du bas jusqu'en haut.

Couvercle de service

■ Ouverture du couvercle de service
Le couvercle de service est de type à ouverture/fermeture.

Méthode d'ouverture

- 1) Enlevez les vis du couvercle de service.
- 2) Abaissez le couvercle de service en diagonale dans le sens de la flèche.
- 3) Tirez vers le bas.

ⓑ Filtre purificateur d'air photocatalytique à l'apatite et au titane

Languettes (3 points supérieurs)

Languettes (3 points inférieurs)

Insérez le haut du **ⓑ** Filtre purificateur d'air photocatalytique à l'apatite et au titane dans les languettes (3 points supérieurs), poussez légèrement le bas du filtre vers le haut et dans les languettes (3 points inférieurs).

ⓓ Télécommande

Vis (à se procurer sur place: M3 x 20L)

ⓔ Support de la télécommande

Avant de visser le support de la télécommande sur le mur, assurez-vous que les signaux de commande sont reçus correctement par l'appareil intérieur.

Capteur à Oeil Intelligent (FTXS, FTX, FTKS seule)

⚠ ATTENTION

- 1) Ne heurtez ni ne poussez violemment le capteur à oeil intelligent. Il pourrait s'abîmer et mal fonctionner.
- 2) Ne placez pas de gros objets près du capteur. Maintenez également les appareils de chauffage et les humidificateurs hors de la zone de détection du capteur.

Installation de L'unité Intérieure

1. Installation de la plaque de montage.

- La plaque de montage doit être installée sur un mur pouvant supporter le poids de l'appareil intérieur.
 - 1) Fixez temporairement la plaque de montage sur le mur, assurez-vous que le panneau est bien droit et marquez les points à percer sur le mur.
 - 2) Fixez la plaque de montage sur le mur avec les vis.

Points de maintien recommandés de la plaque de montage et dimensions

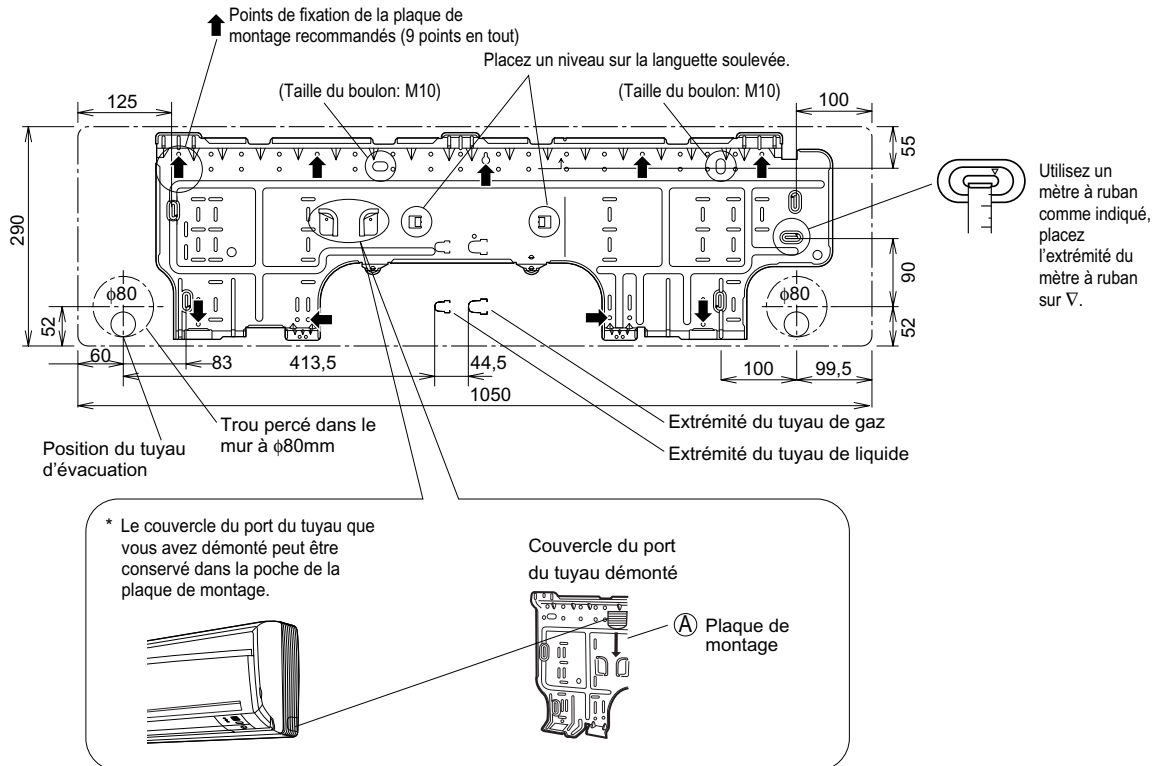

2. Perçage d'un trou et Installation du tube noyé dans le mur.

- Pour les murs contenant une armature en métal ou un cadre de métal, utilisez un tube noyé dans le mur et un couvercle dans le trou pour éviter tout surchauffement, électrocution ou incendie.
- Assurez-vous de calfater les espaces autour du tube avec un matériau de calfatage pour empêcher toute fuite d'eau.
 - 1) Percez un trou de 80mm dans le mur de façon qu'il soit en pente vers l'extérieur.
 - 2) Insérez un tube de mur dans le trou.
 - 3) Insérez un couvercle de trou de mur dans le tube de mur.
 - 4) Après avoir terminé l'installation de la tuyauterie de réfrigérant, de vidange et les câblages, calfeutrez l'espace dans le trou du mur avec du mastic.

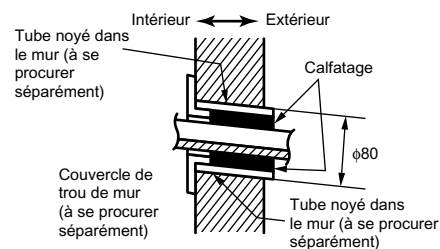

3. Installation de l'appareil extérieur.

3-1. Tuyautage du côté droit, arrière droit ou inférieur droit

- 1) Attachez le tuyau de vidange du côté intérieur des tuyaux de réfrigérant avec du ruban adhésif.
- 2) Enroulez les tubes de réfrigérant et le tuyau de vidange dans du ruban isolant.

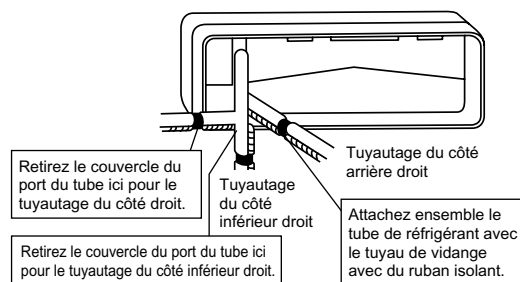

- 3) Passez le tuyau de vidange et les tubes de réfrigérant à travers le trou dans le mur, puis placez l'appareil intérieur sur les crochets de la plaque de montage en utilisant pour vous guider les marques Δ situées en haut de l'appareil intérieur.

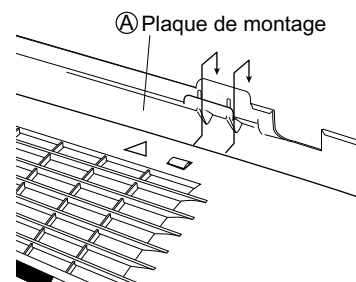

- 4) Ouvrez la panneau avant, puis le couvercle de service. (Référez-vous aux conseils d'installation.)
- 5) Passez les fils d'interconnexion provenant de l'appareil extérieur dans le trou du mur puis à travers l'arrière de l'appareil intérieur. Tirez-les sur la face avant. Tordez, en avance, les âmes des fils vers le haut pour vous faciliter le travail. (Si les extrémités des fils d'interconnexion doivent être dénudées, attachez-les avec du ruban adhésif.)
- 6) Appuyez avec les deux mains sur le panneau inférieur de l'appareil intérieur pour le monter sur les crochets de la plaque de montage. Assurez-vous qu'aucun fil n'est pris sur les bords de l'appareil intérieur.

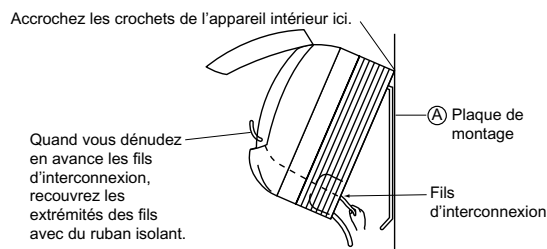

Installation de L'unité Intérieure

3-2. Tuyautage du côté gauche, arrière gauche ou inférieur gauche

- 1) Attachez le tuyau de vidange du côté intérieur des tuyaux de réfrigérant avec du ruban adhésif.
- 2) Assurez-vous de connecter le tuyau de vidange au port de vidange à la place du bouchon de vidange.

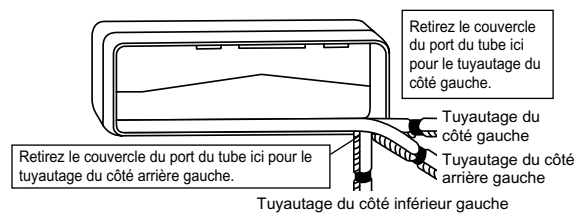

- 3) Façonnez le tube de réfrigérant le long du chemin du tube marqué sur la plaque de montage.
- 4) Passez le tuyau de vidange et les tubes de réfrigérant à travers le trou dans le mur, puis placez l'appareil intérieur sur les crochets de la plaque de montage en utilisant pour vous guider les marques Δ situées en haut de l'appareil intérieur.
- 5) Tirez les fils d'interconnexion.
- 6) Reliez les tubes de raccordement entre les unités.
- 7) Si vous faites passer le tuyau de vidange par l'arrière de l'unité interne, enrroulez les tubes du réfrigérant et le tuyau de vidange dans du ruban isolant, comme indiqué sur la figure.
- 8) Tout en prenant soin que les fils d'interconnexion ne se prennent pas dans l'unité interne, appuyez des deux mains sur le bord inférieur de l'unité interne jusqu'à ce qu'elle s'enclenche dans les crochets de la plaque de montage. Fixez l'unité interne à la plaque de montage avec des vis (M4 x 12L).

Comment fixer le bouchon de vidange

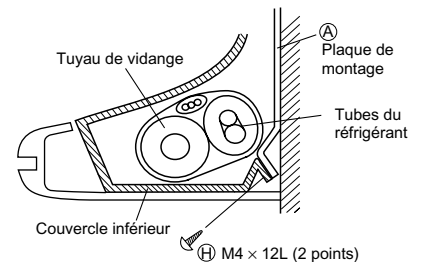
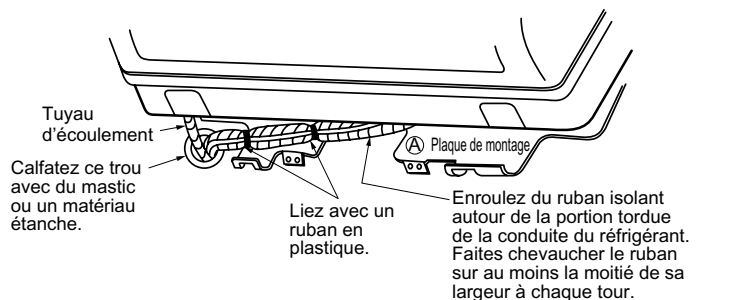
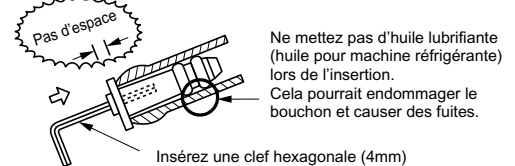

3-3. Tuyautage noyé dans le mur

Suivez les instructions données ci-dessous.

Tuyautage du côté gauche, arrière gauche ou inférieur gauche.

- 1) Insérez le tuyau de vidange jusqu'à cette profondeur de façon à ce qu'il ne se détache pas du tube de vidange.

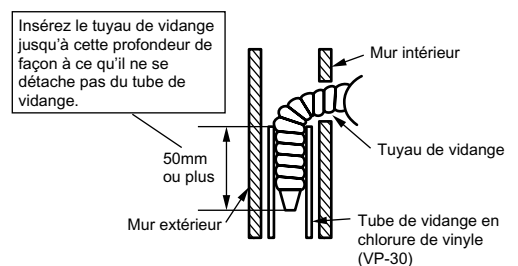

4. Câblage.

Avec un multi-appareil intérieur, installez comme décrit dans le manuel d'installation fourni avec le multi-appareil extérieur.

- 1) Dénudez l'extrémité des fils (15mm).
- 2) Faites correspondre les couleurs des fils avec les numéros des prises des blocs de connexion des appareils intérieur et extérieur et fixez solidement les fils sur les prises correspondantes.
- 3) Connectez les fils de mise à la terre sur les prises correspondantes.
- 4) Tirez sur les fils pour vous assurer qu'ils sont correctement fixés, puis bloquez-les avec la retenu.
- 5) En cas de raccordement à un système à adaptateur.
Faites passer le câble de télécommande et fixez le S21. (Reportez-vous au point 5. En cas de raccordement à un système HA.)
- 6) Façonnez les fils de façon que le couvercle de service puisse se fermer correctement, puis refermez le couvercle.

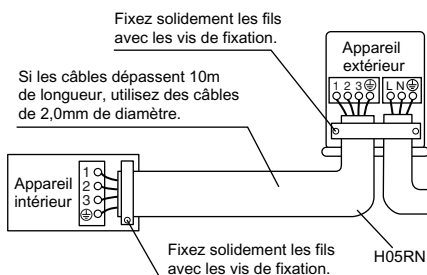
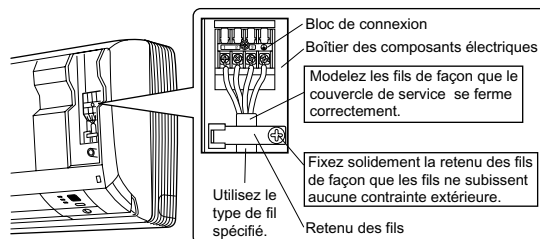

⚠ AVERTISSEMENT

- 1) N'utilisez pas de fils avec prises de réglage, avec support, des cordons prolongateur ou des connexions "starburst" parce que cela pourrait causer une surchauffe, une électrocution ou un incendie.
- 2) N'utilisez pas les composants électriques que vous avez achetés sur place dans le produit. (N'embranchez pas l'alimentation de la pompe d'évacuation, etc. depuis le bornier.) Cela peut provoquer une électrocution ou un incendie.
- 3) Ne connectez pas le câble d'alimentation à l'unité intérieure. Cela pourrait provoquer une décharge électrique ou un incendie.

5. En cas de raccordement à un système HA.

- 1) Démontez la grille avant. (3 vis)
- 2) Démontez le boîtier électrique. (1 vis)
- 3) Retirez le couvercle métallique du boîtier électrique. (4 languettes)
- 4) Fixez le cordon de raccordement au connecteur S21 et faites passer le faisceau de câbles à travers la partie crantée représentée sur la figure.
- 5) Remettez le couvercle du boîtier électrique en place et encastrez le faisceau de câbles comme indiqué sur la figure.

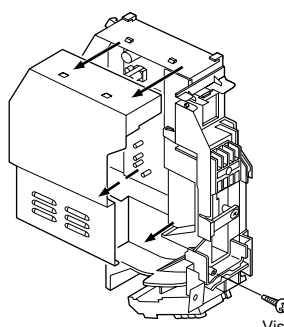

3) Retirez le couvercle métallique du boîtier électrique.

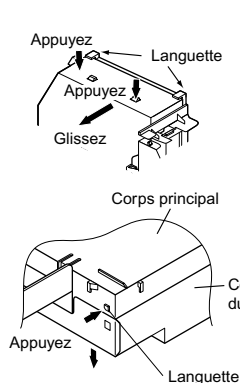

Corps principal

Couvercle métallique du boîtier électrique

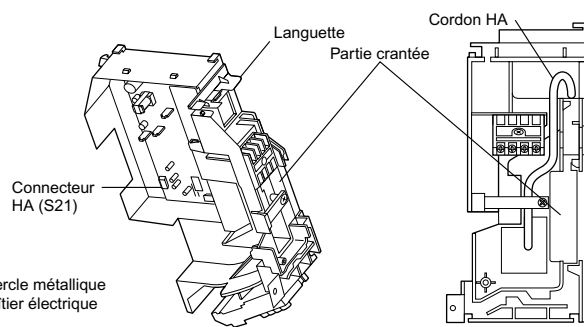

Connecteur HA (S21)

4) Fixez le cordon de raccordement au connecteur S21 et faites passer le faisceau de câbles à travers la partie crantée représentée sur la figure.

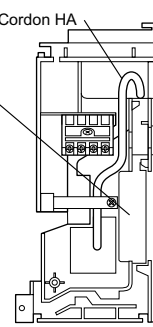

5) Remettez le couvercle du boîtier électrique en place et encastrez le faisceau de câbles comme indiqué sur la figure.

Installation de L'unité Intérieure

6. Tuyauterie de vidange.

1) Raccordez le tuyau d'évacuation comme indiqué à droite.

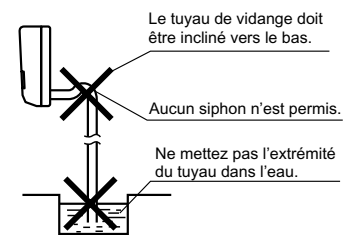

2) Retirez les filtres à air et versez un peu d'eau dans l'égouttoir pour vérifier si l'eau s'écoule correctement.

3) Quand le tuyau de vidange a besoin d'être prolongé, utilisez un tuyau prolongateur disponible dans le commerce. Assurez-vous d'isoler thermiquement la partie intérieur du tuyau de vidange.

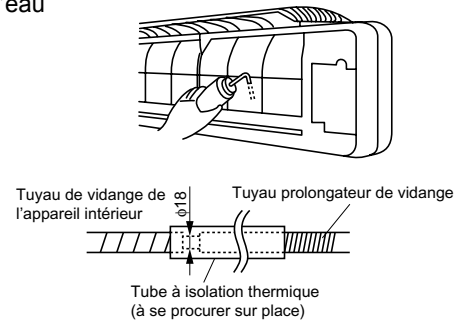

4) Lors de la connexion d'un tube rigide en chlorure de polyvinyle (diamètre nominal de 13mm) directement au tuyau de vidange attaché à l'appareil intérieur, utilisez une douille de vidange disponible dans le commerce (diamètre nominal de 13mm) comme joint.

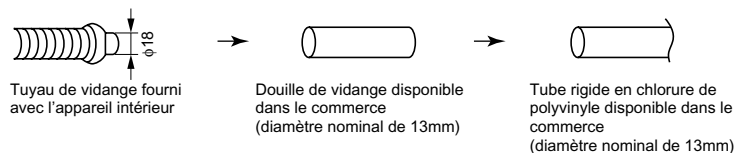

Pose des tuyaux de réfrigérant

Avec un multi-appareil intérieur, installez comme décrit dans le manuel d'installation fourni avec le multi-appareil extérieur.

1. Évasement de l'extrémité du tube.

- 1) Coupez l'extrémité du tube avec un coupe-tube.
- 2) Retirez les ébarbures en dirigeant la surface coupée vers le bas de façon que les ébarbures ne pénètrent pas dans le tube.
- 3) Placez l'écrou d'évasement sur le tube.
- 4) Évasez le tube.
- 5) Vérifiez que l'évasement a été correctement réalisé.

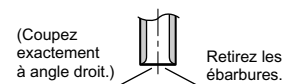

Placez exactement à la position montrée ci-dessous.

Évasement		Outil d'évasement		
		Outil d'évasement pour le R410A		Outil d'évasement traditionnel
		Type à griffe	Type à griffe (Type rigide)	Type à papillon (Type à impériale)
A	0-0,5mm	1,0-1,5mm	1,5-2,0mm	

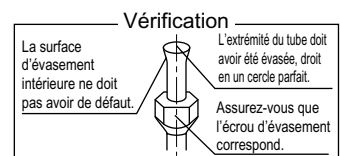

⚠ AVERTISSEMENT

- 1) N'utilisez pas d'huile minérale sur la partie évasée.
- 2) Evitez que de l'huile minérale n'entre dans le système, ce qui réduirait la durée de vie des unités.
- 3) N'utilisez jamais de conduites qui ont déjà servi pour d'autres installations. N'utilisez que les pièces fournies avec l'unité.
- 4) N'installez jamais de déshumidificateur sur l'unité R410A ou la durée de vie de cette dernière ne sera plus garantie.
- 5) La substance de déshumidification pourrait se dissoudre et endommager le système.
- 6) Un évasement incomplet peut causer des fuites de gaz réfrigérant.

2. Tuyauterie de réfrigérant.

⚠ ATTENTION

- 1) Utilisez l'écrou évasé fixé à l'unité principale. (Pour empêcher l'écrou évasé de se fissurer à la suite de la détérioration due à l'âge.)
- 2) Pour empêcher toute fuite de gaz, n'appliquez de l'huile réfrigérante que sur la surface intérieure de l'évasement. (Utilisez de l'huile réfrigérante pour R410A.)
- 3) Utilisez des clés dynamométriques pour serrer les écrous évasés afin d'empêcher tout dégât aux écrous évasés et toute fuite de gaz.

Alignez le centre des deux évasements et resserrez les écrous évasés de 3 ou 4 tours à la main. Puis serrez-les à fond avec les clés dynamométriques.

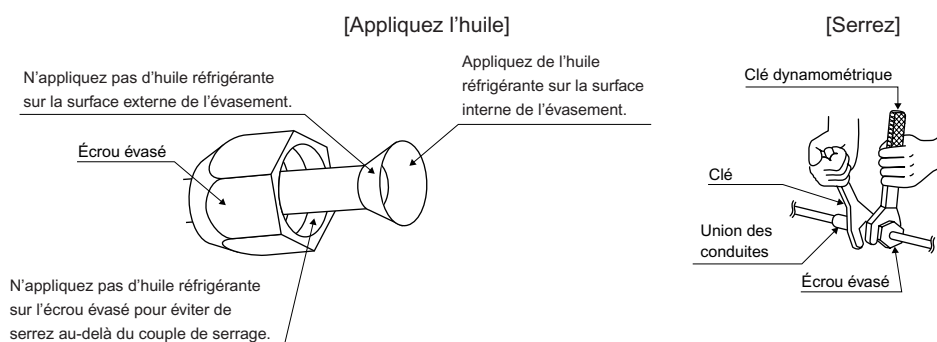

Couple de serrage de l'écrou d'évasement		
Côté gaz		Côté liquide
1/2 inch	5/8 inch	1/4 inch
49,5-60,3N • m (505-615kgf • cm)	61,8-75,4N • m (630-770kgf • cm)	14,2-17,2N • m (144-175kgf • cm)

2-1. Précautions sur la manipulation des tubes

- 1) Protégez l'extrémité ouverte du tube contre la poussière et l'humidité.
- 2) Toutes les courbures de tube doivent être réalisées avec beaucoup de précaution. Utilisez un appareil à cintrer les tubes.

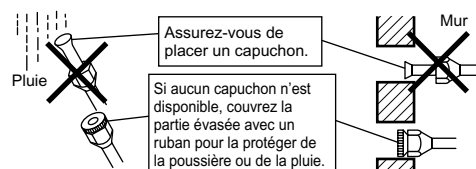

2-2. Sélection des tubes en cuivres et des matériaux d'isolation thermiques

- Lors de l'utilisation des tubes en cuivre et accessoires disponibles dans le commerce, observez les précautions suivantes:

- 1) Matériel d'isolation: Mousse de polyéthylène
Taux de transfert thermique: 0,041 à 0,052W/mK (0,035 à 0,045kcal/mh°C)
La température de la surface des tubes de gaz réfrigérant peut atteindre 110°C maximum.
Choisissez un matériau d'isolation thermique qui résiste à cette température.
- 2) Assurez-vous d'isoler la tuyauterie de gaz et de liquide et de respecter les dimensions d'isolation ci-dessous.

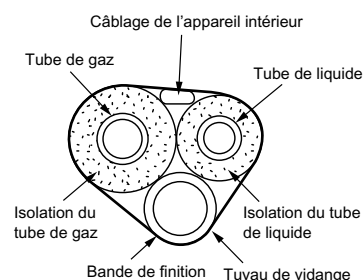

Côté gaz		Côté liquide	Isolation thermique des tubes de gaz		Isolation thermique des tubes de liquide
Classe 50/60	Classe 71	Classe 50/60/71	Classe 50/60	Classe 71	Classe 50/60/71
Dia. ext. 12,7mm	Dia. ext. 15,9mm	Dia. ext. 6,4mm	Dia. int. 14-16mm	Dia. int. 16-20mm	Dia. int. 8-10mm
Rayon de courbure minimum			Épaisseur 10mm Min.		
40mm ou plus	50mm ou plus	30mm ou plus			
Épaisseur 0,8mm (C1220T-O)	Épaisseur 1,0mm (C1220T-O)	Épaisseur 0,8mm (C1220T-O)			

- 3) Utilisez des isolations thermiques séparées pour le tube de gaz et de liquide réfrigérant.

Fonctionnement D'essai et Test

1. Fonctionnement d'essai et test.

1-1 Mesurez la tension de l'alimentation et assurez-vous qu'elle est comprise dans la plage spécifiée.

1-2 Le fonctionnement d'essai doit être réalisé en mode de refroidissement et de chauffage.

■ Pour la pompe à chaleur

- En mode de refroidissement, choisissez la plus basse température programmable; en mode de chauffage, choisissez la plus haute température programmable.

1) Le fonctionnement d'essai peut ne pas être possible dans un des modes en fonction de la température de la pièce.

Utilisez la télécommande pour réaliser l'essai de fonctionnement comme décrit ci-dessus.

2) Après le fonctionnement d'essai, réglez la température sur un niveau normal (26°C à 28°C en mode de refroidissement, 20°C à 24°C en mode de chauffage).

3) Un système de protection empêche le redémarrage de l'appareil 3 minutes après qu'il a été mis hors tension.

■ Pour le mode de refroidissement uniquement

- Choisissez la plus basse température programmable.

1) Le fonctionnement d'essai peut ne pas être possible en fonction de la température de la pièce.

Utilisez la télécommande pour réaliser l'essai de fonctionnement comme décrit ci-dessus.

2) Après le fonctionnement d'essai, réglez la température sur un niveau normal (26°C à 28°C).

3) Un système de protection empêche le redémarrage de l'appareil 3 minutes après qu'il a été mis hors tension.

1-3 Réalisez un essai de fonctionnement en vous référant au manuel de l'utilisateur pour vérifier que toutes les fonctions et toutes pièces, comme le mouvement des persiennes, fonctionnent correctement.

- Le climatiseur consomme une petite quantité d'énergie en mode d'attente. Si le système ne doit pas être utilisé pendant un certain temps après l'installation, coupez l'interrupteur d'alimentation pour économiser l'énergie consommée.

- Si l'interrupteur se déclenche pour couper l'alimentation du climatiseur, le système retrouve son mode de fonctionnement original quand l'interrupteur est remis sous tension.

Fonctionnement d'essai à partir de la télécommande

1) Appuyez sur la touche ON/OFF pour mettre le système sous tension.

2) Appuyez simultanément au centre de la touche TEMP et de la touche MODE.

3) Appuyez deux fois sur la touche MODE.

("7" apparaît sur l'affichage pour indiquer que le mode de fonctionnement d'essai est choisi.)

4) Le mode de fonctionnement d'essai se termine après environ 30 minutes et l'appareil retourne en mode normal.

Pour quitter le fonctionnement d'essai, appuyez sur la touche ON/OFF.

2. Éléments testés.

Éléments testés	Symptômes (Affichage du diagnostic sur la télécommande)	Vérification
Les appareils intérieur et extérieur sont installés correctement sur des bases solides.	Chute, vibration, bruit	
Pas de fuite de gaz réfrigérant.	Refroidissement/chauffage incomplet	
Les tubes de gaz réfrigérant et de liquide et le tuyau de vidange intérieur sont thermiquement isolés.	Fuite d'eau	
La ligne de vidange est correctement installée.	Fuite d'eau	
Le système est correctement mis à la terre.	Pertes électriques	
Les fils spécifiés sont utilisés pour les fils d'interconnexion.	Mauvais fonctionnement ou dommages provenant de surchauffes	
Les bouches d'entrée et de sortie d'air des appareils intérieur et extérieur ne sont pas gênées. Les valves de fermeture sont ouvertes.	Refroidissement/chauffage incomplet	
L'appareil intérieur reçoit correctement les commandes de la télécommande.	Ne fonctionne pas.	

DAIKIN INDUSTRIES, LTD.

Head office:
Umeda Center Bldg., 2-4-12, Nakazaki-Nishi,
Kita-ku, Osaka, 530-8323 Japan

Tokyo office:
JR Shinagawa East Bldg., 2-18-1, Konan,
Minato-ku, Tokyo, 108-0075 Japan
http://www.daikin.com/global_ac/

DAIKIN EUROPE NV

Zandvoordestraat 300, B-8400 Oostende, Belgium



Two-dimensional bar code is a code
for manufacturing.

3P190114-1D

M06B094D (1010) HT