

**DAIKIN**

# INSTALLATION MANUAL

## R410A Split Series



### INVERTER Models

**FTXS50FV1B     FTKS50FV1B**

**FTXS60FV1B     FTKS60FV1B**

**FTXS71FV1B     FTKS71FV1B**

### NON-INVERTER Models

**FTYN50FV1B     FTN50FV1B**

**FTYN60FV1B     FTN60FV1B**

Installation manual  
R410A Split series

**English**

Installationsanleitung  
Split-Baureihe R410A

**Deutsch**

Manuel d'installation  
Série split R410A

**Français**

Montagehandleiding  
R410A Split-systeem

**Nederlands**

Manual de instalación  
Serie Split R410A

**Español**

Manuale d'installazione  
Serie Multiambienti R410A

**Italiano**

Εγχειρίδιο εγκατάστασης  
διαιρούμενης σειράς R410A

**Ελληνικά**

Manual de Instalação  
Série split R410A

**Portugues**

Руководство по монтажу  
Серия R410A с раздельной установкой

**Русский**

Montaj kılavuzları  
R410A Split serisi

**Türkçe**



# Veiligheidsmaatregelen

- Lees deze Veiligheidsmaatregelen zorgvuldig door om een juiste installatie te verzekeren.
- In deze handleiding zijn de veiligheidsvoorschriften voor de gebruiker opgedeeld in de volgende twee categorieën. Houd rekening met alle WAARSCHUWING en VOORZORGSMAATREGELEN, want ze zijn allemaal van belang om de veiligheid te waarborgen.





 **WAARSCHUWING** ....Het negeren van een WAARSCHUWING zal hoogstwaarschijnlijk zeer ernstige gevolgen hebben, zoals de dood of een zware verwonding.

 **VOORZORGSMAATREGELEN** ..... Een VOORZORGSMAATREGELEN niet opvolgen kan ernstige gevolgen hebben.

- De volgende veiligheidssymbolen worden in deze handleiding gebruikt:

 Volg deze instructie zeker op.	 U dient een aarding aan te brengen.	 Probeer dit nooit.
--	---	--

- Na de installatie moet u het systeem testen om te controleren of er zich eventuele installatie fouten voordoen. Geef de gebruiker voldoende voorlichting over hoe het systeem gebruikt en schoongemaakt moet worden volgens de Handleiding.

 <b>WAARSCHUWING</b>	
• De installatie dient te gebeuren door de dealer of door een andere bevoegde monteur. Onjuiste installatie kan lekkage, kortsluiting of brand veroorzaken.	
• Installeer de airconditioner volgens de instructies in deze handleiding. Incomplete installatie kan lekkage, kortsluiting of brand veroorzaken.	
• U dient de meegeleverde of gespecificeerde onderdelen voor de installatie te gebruiken. Gebruik van andere onderdelen kan de unit los doen komen en kan lekkage, kortsluiting of brand veroorzaken.	
• Installeer de airconditioner op een solide ondergrond die bestand is tegen het gewicht van het apparaat. Een onvoldoende sterke ondergrond of onvolledige installatie kan letsel veroorzaken wanneer de unit valt.	
• Werkzaamheden met betrekking tot de elektrische bedrading en dergelijke moeten strikt volgens de installatie handleiding en de nationale regelgeving terzake worden verricht. Onvoldoende capaciteit of onvolledige installatie kan kortsluiting of brand veroorzaken.	
• Verzeker u ervan dat een aparte groep gebruikt wordt. Gebruik nooit een stroombron samen met een ander apparaat.	
• Gebruik voor bekabeling altijd kabel van voldoende lengte zodat geen lassen nodig zijn. Gebruik geen verlengsnoer. Gebruik de stroombron niet met andere apparaten, gebruik een aparte groep. (Negeren van deze instructie kan resulteren in oververhitting, kortsluiting of brand.)	
• Gebruik de gespecificeerde soorten bedrading voor de elektrische verbindingen tussen de binnenunit en de buitenunit. Maak de verbindingen stevig vast zodat er niet aan de aansluitingen getrokken wordt. Onbetrouwbare verbindingen of trekspanning op de draden kan oververhitting of brand veroorzaken.	
• Nadat u de verbindingen tussen de units en tussen het systeem en de stroombron gemaakt hebt dient u er zorg voor te dragen dat de bedrading zo ligt dat er geen abnormale krachten worden uitgeoefend op de elektrische leidingen of panelen. Breng afdekkingen aan over de bedrading. Onvolledige afdekking van de installatie kan oververhitting, kortsluiting of brand veroorzaken.	
• Ventileer de kamer goed wanneer er koelvloeistof gemorst is tijdens de installatie. (Als de koelvloeistof in contact komt met open vuur, wordt er een giftig gas geproduceerd.)	
• Wanneer de installatie voltooid is, moet u controleren of er geen koelvloeistof uit het systeem lekt. (Als de koelvloeistof in contact komt met open vuur, wordt er een giftig gas geproduceerd.)	
• Wanneer u het systeem installeert of verplaatst, moet u ervoor zorgen dat het koelcircuit vrij blijft van stoffen anders dan de gespecificeerde koelvloeistof (R410A), zoals lucht. (Aanwezigheid van lucht in het koelcircuit veroorzaakt een abnormale stijging van de druk of zelfs springen van het circuit, wat letsel veroorzaakt.)	
• Stop tijdens het afpompen de compressor, voordat u de koelmiddelleidingen verwijdert. Wanneer de compressor nog loopt en de afsluitklep open is tijdens het afpompen, dan zal lucht worden aangezogen, wanneer de koelmiddelleiding wordt verwijderd. Dit veroorzaakt een abnormale druk in de vriescyclus, wat schades en zelfs persoonlijk letsel tot gevolg kan hebben.	
• Bevestig tijdens de installatie de koelmiddelleidingen op een deugdelijke manier, voordat u de compressor aanzet. Wanneer de compressor niet is aangesloten en de afsluitklep open is tijdens het afpompen, dan zal lucht worden aangezogen, wanneer de compressor wordt aangezet. Dit veroorzaakt een abnormale druk in de vriescyclus, wat schades en zelfs persoonlijk letsel tot gevolg kan hebben.	
• U moet het systeem aarden. Gebruik hiervoor geen gas- of waterpijp, bliksemafleider of telefoon-aardkabel. Onvoldoende aarding kan kortsluiting of brand veroorzaken. Een plotselinge schok van inslaande bliksem of iets anders kan de airconditioner beschadigen.	
• Plaats een aardlekschakelaar. Het niet plaatsen van een aardlekschakelaar kan gevaar voor elektrische schokken of brand tot gevolg hebben.	

 <b>VOORZORGSMAATREGELEN</b>	
• Installeer de airconditioner niet in een ruimte waar brandbaar gas zou kunnen lekken. Als het gas gaat lekken en zich ophoopt bij de airconditioner, kan het vlam vatten.	
• Breng afvoerslangen aan volgens de instructies in deze handleiding. Onbetrouwbare afvoer kan lekkage veroorzaken.	
• Draai de flensmoer op de beschreven manier aan met een momentsleutel. Als de flensmoer te strak wordt aangedraaid zal de flensmoer na verloop van tijd barsten waardoor koelmiddel zal weglekken.	

# Accessories

## Binnenunit (A) – (L)

(A) Montageplaat	1	(E) Afstandsbedieningshouder	1	(K) Gebruikershandleiding	1
(B) Fotokatalytische filter met titaanapatietcoating	2	(G) AAA batterijen	2	(L) Installatie Handleiding	1
(D) Draadloze afstandsbediening	1	(H) Binnenunit fixatieschroeven (M4 x 12L)	2		

## Kiezen Installatieplaats

- Voor u kiest waar u de airconditioner gaat plaatsen, moet u eerst de toestemming van de eindgebruiker krijgen.

### 1. Binnenunit.

- De binnenunit hoort gemonteerd te worden op een plaats waar:
  - voldaan wordt aan de beperkende voorwaarden voor de plaatsing van de binnenunit zoals aangegeven in de installatietekeningen voor de binnenunit,
  - zowel de luchtinlaat als de luchtuitlaat niet belemmerd worden,
  - geen direct zonlicht komt,
  - de binnenunit zich niet in de buurt bevindt van een stoom- of warmtebron.
  - geen bron van oliedampen aanwezig is (deze kunnen de levensduur van de binnenunit bekorten),
  - er wordt koele (warme) lucht door de ruimte gecirculeerd,
  - de unit zich niet in de buurt bevindt van fluorescentie lampen (TL-lampen) met een elektronische starter (inverter of snelstart-types), daar deze een nadelige invloed hebben op het bereik van de afstandsbediening ,
  - de unit minstens 1 meter verwijderd is van een radio of televisie-apparaat (omdat de unit beeld of geluid kan verstoren).

### 2. Draadloze afstandsbediening.

- Doe alle fluorescentielampen (TL-lampen) die u in de kamer heeft, aan en zoek de plaats op (binnen 7 meter) waar de signalen van de afstandsbediening het best ontvangen worden door de binnenunit.

## Installatie Tips

### 1. Verwijderen en installeren van het frontpaneel.

#### • Verwijderingsmethode

Plaats uw vingers op de uitsteeksels links en rechts van de behuizing en open het tot het niet verder geopend kan worden. Schuif het frontpaneel opzij om de draaiaas los te koppelen. Trek vervolgens het frontpaneel naar u toe en verwijder het.

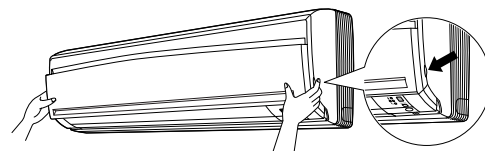

#### • Installatiemethode

Zet de nokjes van het frontpaneel in de sleuven en druk ze helemaal naar binnen. Sluit het paneel daarna voorzichtig. Druk voorzichtig op het midden van de onderkant van het paneel om de nokjes te vergrendelen.



## 2. Verwijderen en installeren van het ventilatierooster.

### • Verwijderingsmethode

- 1) Verwijder het frontpaneel om het luchtfilter te demonteren.
- 2) Verwijder het frontpaneel. (3 schroeven)
- 3) De 3 bovenste haken bevinden zich voor de markering ○○○. Trek het ventilatierooster met een hand naar u toe en druk het daarna met de vingers van uw andere hand omlaag over de haken.

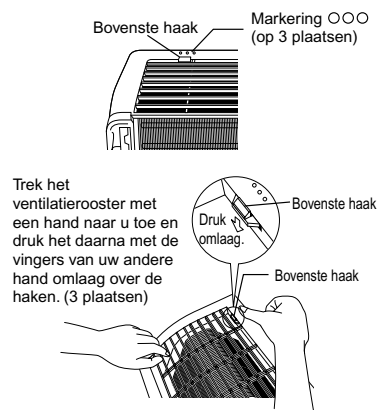

## Wanneer er geen ruimte is boven het apparaat is omdat het tegen het plafond gemonteerd is

### ⚠ VOORZORGSMAATREGELEN

Draag altijd beschermende handschoenen.

Plaats beide hands onder het midden van het ventilatierooster en trek het, terwijl u het omhoog drukt, naar u toe.

### • Installatiemethode

- 1) Monteer het ventilatierooster en hang het voorzichtig over de bovenste haken (op 3 plaatsen).
- 2) Monteer de 3 schroeven van het ventilatierooster.
- 3) Monteer het luchtfilter en monteer vervolgens het frontpaneel.

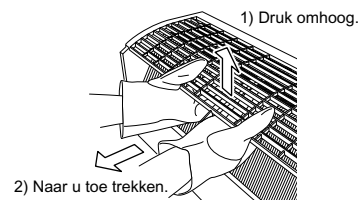

## 3. Zo stelt u andere adressen in.

Wanneer in één ruimte 2 binnenunits worden geïnstalleerd, kan elke draadloze afstandsbediening worden ingesteld voor verschillende adressen.

- 1) Verwijder de metalen afdekkap van het aansluitingscompartiment op dezelfde manier als voor het maken van de aansluiting met een HA-systeem.
- 2) Verwijder de adresbrug (JA).
- 3) Verwijder de adresbrug (J4).

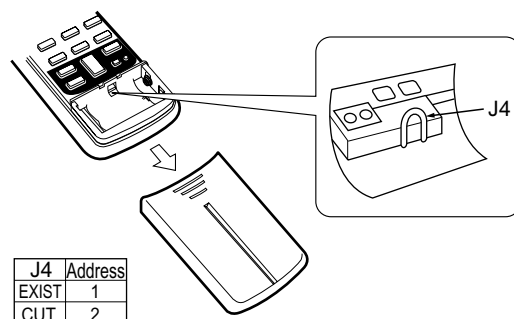
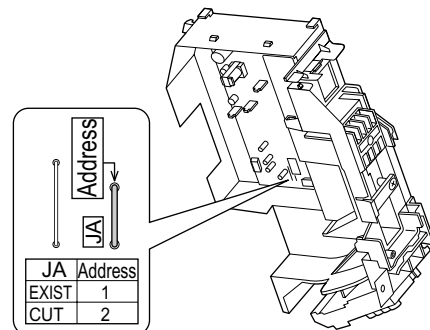

# Binnenunit Installatie-Tekeningen

- **De binnenunit bevestigen.**  
Haak de klemmen van het onderste frame in de bevestigingsplaat. Als het inhaken niet gemakkelijk gaat, verwijdert u de inlaatgrille.
- **De binnenunit verwijderen.**  
Druk op de markering (aan de onderzijde van de inlaatgrille) om de beugels los te maken. Als dat niet gemakkelijk gaat, verwijdert u de inlaatgrille.

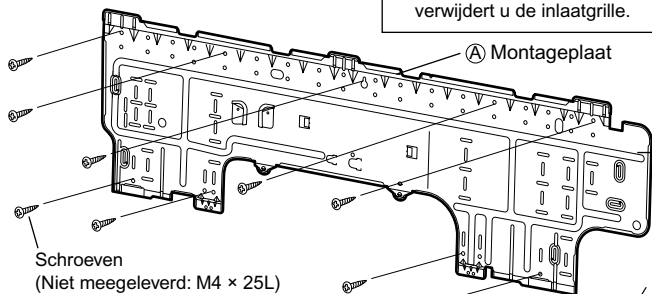
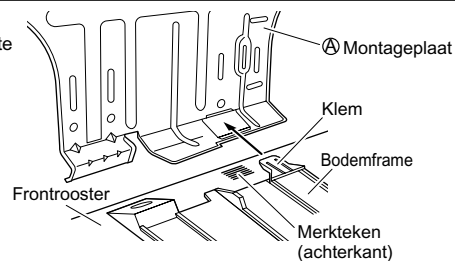

De montageplaat dient gemonteerd te worden aan een muur die het gewicht van de binnenunit kan dragen.

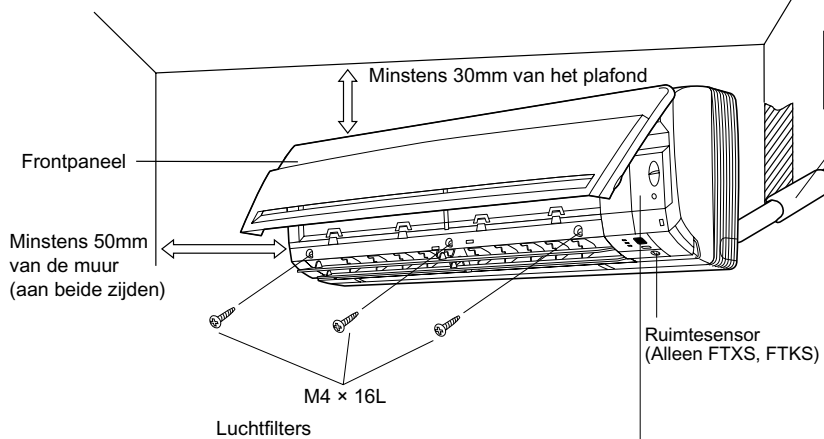

Kort de isolatie-pijpen in tot een geschikte lengte en wind er band omheen, let er op dat er geen ruimte zit bij de snijlijn van de pijpen.

Wind het plakband rond de pijpen van beneden naar boven.

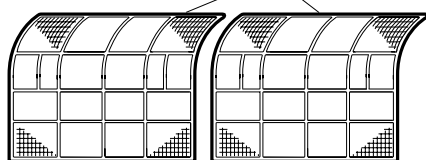

Ⓑ Fotokatalytische filter met titaanapatietcoating

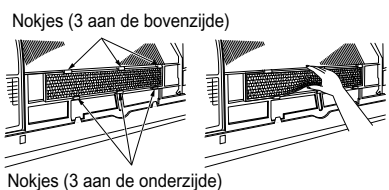

Steek de bovenkant van het Ⓑ Fotokatalytische filter met titaanapatietcoating in de bovenste nokjes (3 aan de bovenzijde) en druk vervolgens de onderkant van het filter iets omhoog in de onderste nokjes (3 aan de onderzijde).

## Onderhoudsdeksel

### ■ Onderhoudsluik

Onderhoudsluik is hersluitbaar.

#### Openen

- 1) Verwijder het onderhoudsluik.
- 2) Trek het inspectieluik in diagonale richting omlaag in de richting van de pijl.
- 3) Trek omlaag.

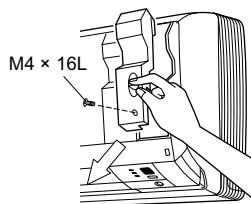

Ⓓ Draadloze afstandbediening

Schroeven (Niet meegeleverd: M3 x 20L)

Voor u de afstandsbedieningshouder tegen de muur schroeft, moet u er op letten dat vanuit deze positie de signalen goed ontvangen worden door de binnenunit.

Ⓔ Afstandsbedieningshouder

## Ruimtesensor (Alleen FTXS, FTKS)

### ⚠ VOORZORGSMAATREGELEN

- 1) Tik niet op de ruimtesensor en druk deze ook niet ruw in. Zo kan de sensor beschadigen of defect raken.
- 2) Plaats geen volumineuze objecten in de buurt van de sensor. Zorg ervoor dat er geen verwarmingsapparatuur of luchtbevochtigingsinstallaties in het bereik van de ruimtesensor aanwezig zijn.

# Installatie van de Binnenunit

## 1. Installeren van de montageplaat.

- De montageplaat dient gemonteerd te worden aan een muur die het gewicht van de binnenunit kan dragen.
  - 1) Maak de montageplaat tijdelijk vast aan de muur, let er op dat hij exact horizontaal hangt en teken de boorgaten af op de muur.
  - 2) Zet de montageplaat vast met schroeven.

### Aanbevolen montageplaat bevestigingspunten en Afmetingen

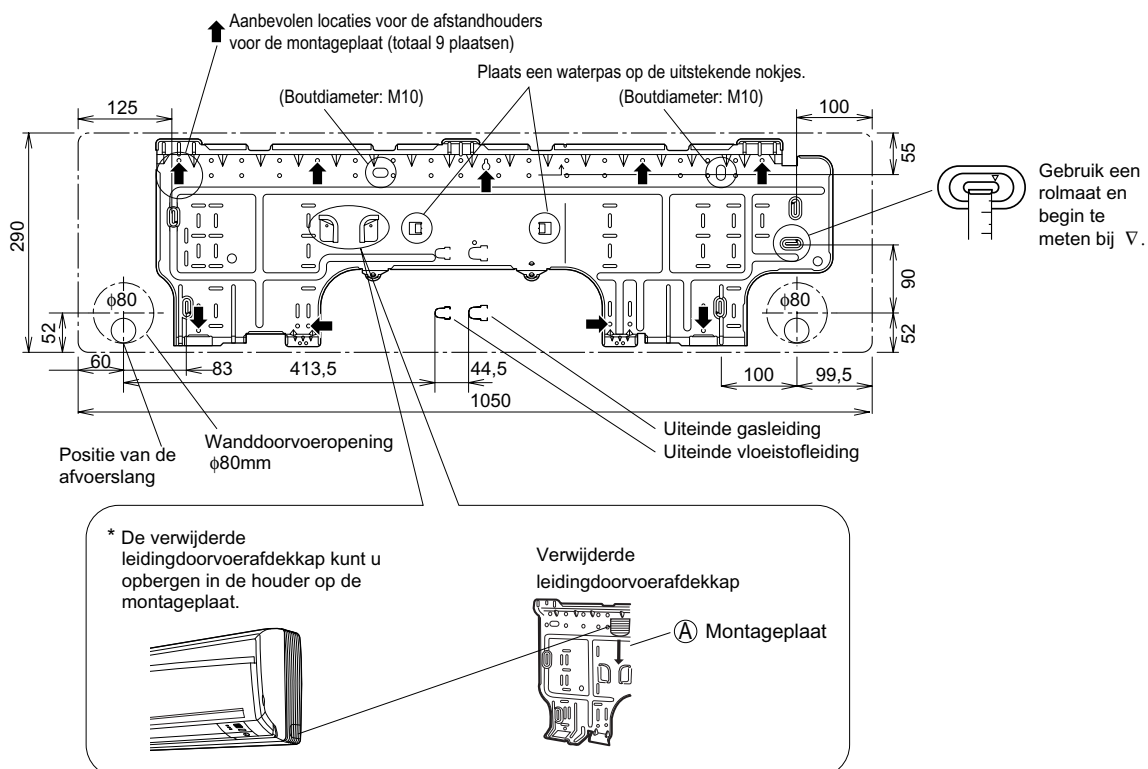

# Installatie van de Binnenunit

## 2. Boren van een gat en installeren van een doorvoerpijp.

- Let er op dat u een doorvoerpijpeen een muurmanchet gebruikt in het gat door de buitenmuur indien de muur een metalen frame of metalen constructiemateriaal bevat, dit om eventuele oververhitting, kortsluiting of brand te voorkomen.
- Vergeet niet de ruimtes rond de leidingen te stoppen met een vulmiddel om lekkage te voorkomen.
  - 1) Boor een doorvoergat van 80mm in de muur zo dat het van binnen naar buiten een beetje schuin naar beneden loopt.
  - 2) Doe een doorvoerpijp in het gat.
  - 3) Zet een muurmanchet in de doorvoerpijp.
  - 4) Stop het gat met stopverf nadat u klaar bent met het leggen van de leidingen van het koelcircuit, de bedrading en de afvoer.

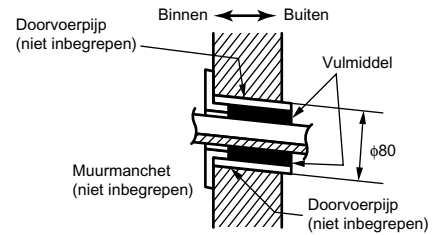

## 3. Installeren Van De Binnenunit.

### 3-1. Leidingen aan de rechterkant, rechts-achter of rechts-onder

- 1) Bevestig de afvoerslang aan de onderkant van de koelleidingen met plastic plakband.
- 2) Omwikkel de koelmiddelleidingen en de draineerslang samen met isolatietape.

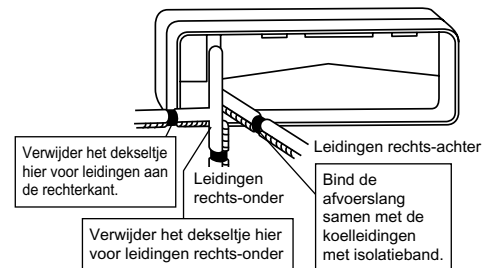

- 3) Leid de afvoerslang en de koelleidingen door het doorvoergat in de muur en hang vervolgens de binnenuit aan de montageplaat waarbij u de  $\Delta$  merktekens als richtpunt gebruikt.

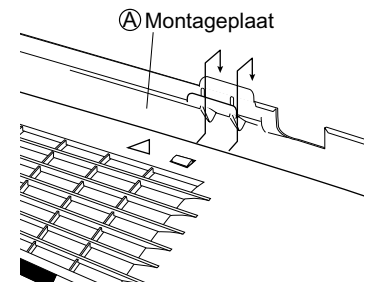

- 4) Open het frontpaneel en open vervolgens het servicedeksel. (Zie installatie tips.)
- 5) Trek de verbindingdraden van de buitenunit door het doorvoergat en dan door de achterkant van de binnenuit. Trek ze door het voorpaneel. Buig de uiteinden van de draden alvast naar boven, dat werkt straks makkelijker. (Als u de verbindingdraden nu stript, plak de blote uiteinden dan zolang af.)
- 6) Druk met beide handen op het onderpaneel van de binnenuit om het aan de haken van de montageplaat te bevestigen. Let er op dat de draden niet bekneld raken bij de rand van de binnenuit.

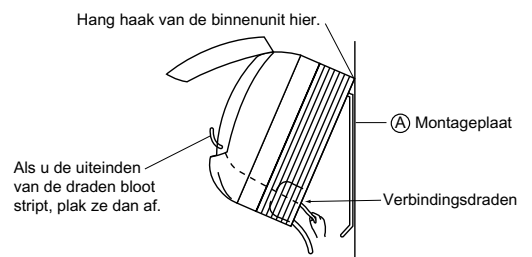

### 3-2. Leidingen aan de linkerkant, links-achter of links-onder

- 1) Bevestig de afvoerslang aan de onderkant van de koelleidingen met plastic plakband.

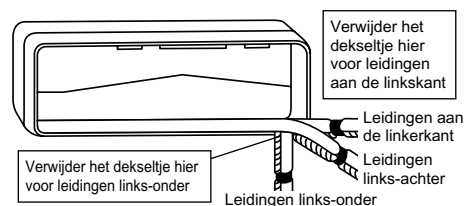

- 2) Let er op dat u de afvoerslang aan het afvoerpijpje bevestigt inplaats van een afvoerplug.

#### Aanbrengen afvoerplug

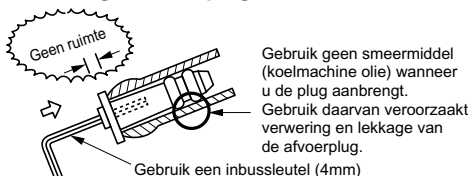

- 3) Leid de koelleiding langs de pijlijn marking op de montageplaat.
- 4) Leid de afvoerslang en de koelleidingen door het doorvoergat en zet de binnenunit op de haken van de montageplaat met de  $\Delta$  merktekens als richtpunt.
- 5) Trek de verbindingdraden naar binnen.
- 6) Sluit de verbinding sleidingen tussen de units aan.

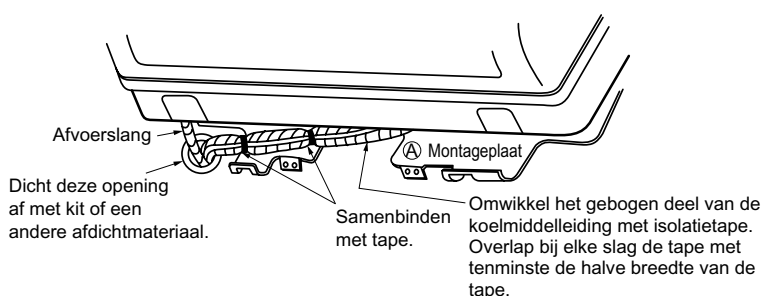

- 7) Omwikkel de koelmiddelleidingen en de draineerslang samen met isolatietape zoals in de figuur rechts, als de draineerslang door de achterkant van de binnenunit geleid wordt.
- 8) Zorg ervoor dat de verbindingkabels niet klem komen te zitten in de binnenunit, druk de onderhoek met beide handen aan totdat deze stevig vergrendeld zit door de haken van de montageplaat. Schroef de binnenunit daarna vast op de montageplaat (M4 x 12L).

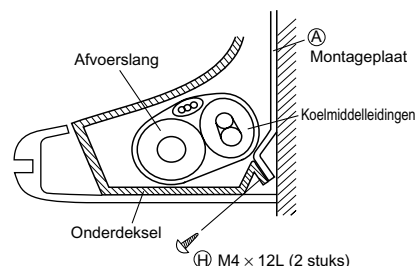

### 3-3. Muurleidingen

Volg de instructies onder

#### Leidingen aan de linkerkant, links-achter of links-onder.

- 1) Steek de afvoerslang zo diep dat hij niet uit de afvoerpijp getrokken kan worden.

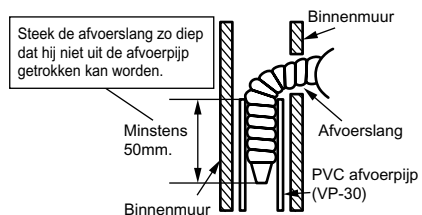



# Installatie van de Binnenunit

## 4. Binnenunit.

**Bij gebruik met meerdere binnenunit**, dient u de installatie uit te voeren volgens de installatie handleiding bij de Multi buitenunit.

- 1) Strip de uiteinden van de draden (15mm).
- 2) Kijk goed welke draad met welke kleur correspondeert met het nummer op het blok met aansluitingen op zowel de binnen- als de buitenunit en schroef de draden stevig vast in de aansluitingen.
- 3) Sluit de aarding aan op de daarvoor bestemde aansluitingen.
- 4) Probeer of de draden goed vast zitten en zet de draadklem vast.
- 5) Bij het maken van een aansluiting op een adaptersysteem. Monteer de kabel voor de afstandsbediening en sluit deze aan op aansluiting S21. (Zie 5. Bij aansluiten op een HA-systeem.)
- 6) Zorg ervoor dat de draden niet in de weg zitten en dat het onderhoudsdeksel weer past.

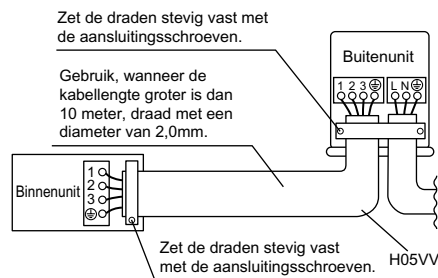
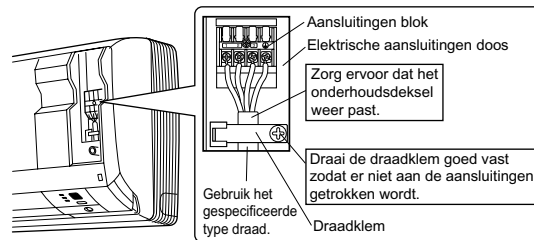

## ⚠ WAARSCHUWING

- 1) Gebruik geen snoer of stopcontact dat ook een ander apparaat van stroom voorziet, verlengsnoeren of verdeelstekkers daar deze oververhitting, kortsluiting of brand kunnen veroorzaken.
- 2) Gebruik nooit vervangende niet-originele elektrische onderdelen in het product. (Sluit de voeding voor de afvoerpomp en andere hulpapparaten nooit aan op het aansluitingsblok in het apparaat.) Wanneer u dit toch doet kan gevaar voor elektrische schokken of brand ontstaan.

## 5. Bij aansluiten op een HA-systeem.

- 1) Verwijder het frontpaneel. (3 schroeven)
- 2) Verwijder het deksel van het elektrische aansluitingscompartiment. (1 schroef)
- 3) Verwijder het kunststof deksel van het elektrische aansluitingscompartiment. (4 nokjes)
- 4) Sluit de verbindingkabel aan op aansluiting S21 en trek de kabel door de opening met de kartels in de afbeelding.
- 5) Plaats het deksel van het elektrische aansluitingscompartiment in de oorspronkelijke positie terug en leid de kabel er omheen, zoals is weergegeven in de afbeelding.

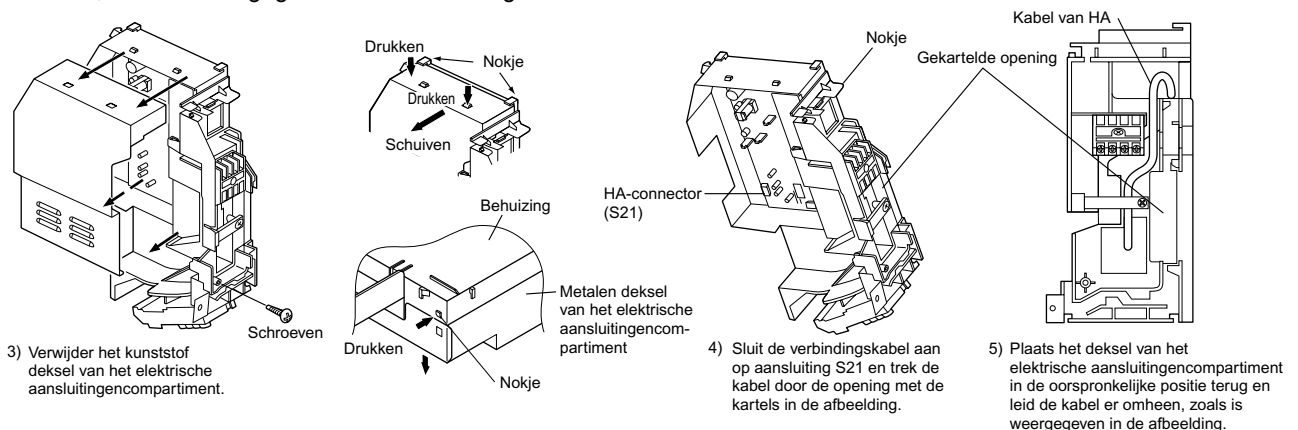

## 6. Afvoerleiding.

1) Sluit de afvoerslang aan op de manier zoals hier rechts is beschreven.

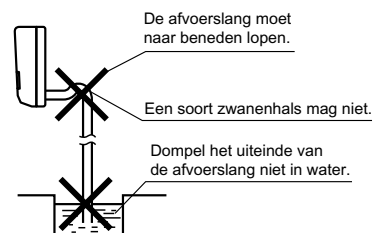

2) Verwijder de luchtfilters en giet wat water in de afvoerpan om te controleren of het water goed afgevoerd wordt.

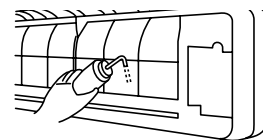

3) Als de afvoerslang velengd moet worden, schaf dan een verlengstuk aan dat los in de handel verkrijgbaar is.

Let er op dat u het gedeelte van het verlengstuk dat binnenhuis loopt thermisch isoleert.

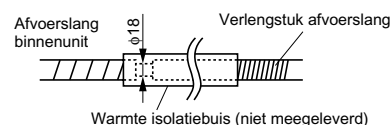

4) Wanneer u een stijve PVC pijp (nominale diameter 13mm) direct bevestigd aan de afvoerslang die aan de binneneenheid vast zit, zoals bij leidingen die in de wand lopen, dient u een los verkrijgbaar tussenstuk (nominale diameter 13mm) te gebruiken.

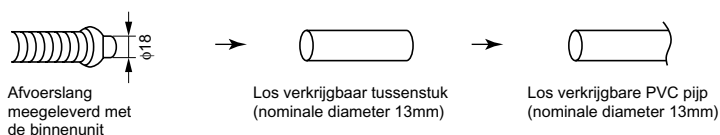

# Koelmiddelleidingen

**Bij gebruik met meerdere binneneenheid**, dient u de installatie uit te voeren volgens de installatie handleiding bij de Multi buitenunit.

## 1. Optrompen van uiteinde van de pijp.

- 1) Snijd de pijp op maat met een pijpensnijder.
- 2) Verwijder bramen met het uiteinde van de pijp naar beneden wijzend zodat er niks in de pijp valt.
- 3) Doe de moer op de pijp.
- 4) Tromp de pijp op.
- 5) Controleer de maten.

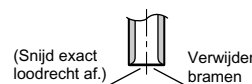

Optrompen			
Zet precies in de positie zoals hieronder aangegeven.			
	Trompgereedschap voor R410A	Standaard trompgereedschap	
	Clutch	Clutch (Rigid)	Vleugelmoer (Imperial)
A	0-0,5mm	1,0-1,5mm	1,5-2,0mm

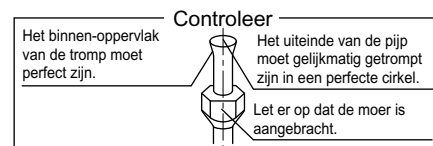

## ⚠ WAARSCHUWING

- 1) Gebruik geen minerale olie op getrompte delen.
- 2) Voorkom dat minerale olie in het systeem kan komen. Hierdoor wordt de levensduur van de apparaten nadelig beïnvloedt.
- 3) Gebruik altijd nieuwe, ongebruikte leidingen. Gebruik alleen de onderdelen die bij het systeem werden geleverd.
- 4) Gebruik nooit een ontvochtiger in dit R410A-apparaat om de levensduur van het apparaat te verlengen.
- 5) Het materiaal van de ontvochtiger kan oplossen en het systeem beschadigen.
- 6) Als u de pijp niet voldoende optrompt, kan er koelgas gaan lekken.

# Koelmiddelleidingen

## 2. Koelleidingen.

- Centreer beide trompen en draai de moeren met de hand een slag of 3 a 4 vast. Draai ze helemaal vast met de torsiesleutels.
  - Gebruik torsiesleutels wanneer u de trompmoeren aandraait om schade aan de aansluitingen en gaslekage te voorkomen.

Trompmoer torsie		
Gas-zijde		Vloeistof-zijde
1/2 inch	5/8 inch	1/4 inch
49,5-60,3N • m (505-615kgf • cm)	61,8-75,4N • m (630-770kgf • cm)	14,2-17,2N • m (144-175kgf • cm)

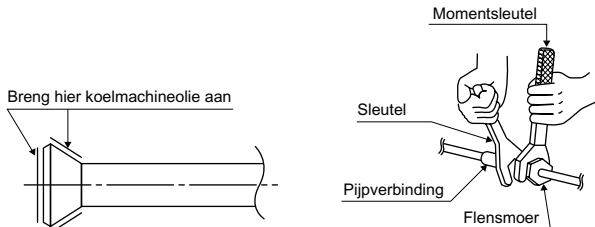

- Voorkom gaslekage door alle sluitvlakken in te smeren met koelcompressorolie. (Gebruik koelcompressorolie voor R410A.)

### 2-1. Waarschuwingen betreffende het omgaan met de pijpen

- Bescherm het open eind van de pijp tegen stof en vocht.
- Alle bochten in de pijpen moeten zo geleidelijk mogelijk zijn. Gebruik een pijpenbuiger. (De straal van de bocht moet minstens 30 a 40mm zijn.)



### 2-2. Keuze van koper en warmte isolatiemateriaal

- Indien u gebruik maakt van koperen leidingen en fittingen uit de handel, dient u het volgende in acht te nemen:
  - Isolatiemateriaal: Polyethyleen schuim  
Warmtegeleiding: 0,041 tot 0,052W/mK (0,035 of 0,045kcal/mh°C)  
Het oppervlak van de leidingen uit het koelcircuit kan een maximumtemperatuur van 110°C bereiken.  
Kies isolatiemateriaal dat bestand is tegen een dergelijke temperatuur.
  - Let er op dat u zowel de gas- als de vloeistofpijp isoleert en neem de volgende afmetingen in acht.

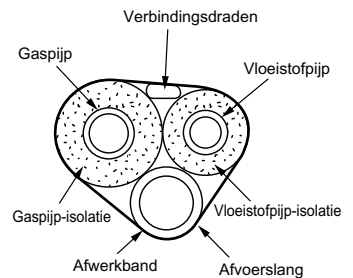

Gas-zijd		Vloeistof-zijde	Gaspip thermische isolatie		Vloeistofpijp thermische isolatie
50/60 klasse	71 klasse	50/60/71 klasse	50/60 klasse	71 klasse	50/60/71 klasse
Buitendiameter 12,7mm	Buitendiameter 15,9mm	Buitendiameter 6,4mm	Binnendiameter 14-16mm	Binnendiameter 16-20mm	Binnendiameter 8-10mm
Dicke 0,8mm	Dicke 1,0mm	Dicke 0,8mm	Dikte minimaal 10mm		

- Gebruik aparte thermische isolatiepijpen voor de gas- en vloeistofpijpen.

# Proefdraaien en Testen

## 1. Proefdraaien en testen.

1-1 Meet het voltage van de voeding en verzeker u ervan dat dit binnen de voorgeschreven grenzen valt.

1-2 Proefdraaien dient te geschieden met koelen of verwarmen.

### ■ Voor de warmtepomp

- Bij het koelen kiest u de laagste temperatuur die kunt instellen; bij verwarmen de hoogst mogelijke.
  - 1) Afhankelijk van de kamertemperatuur kan het proefdraaien met koelen of verwarmen onmogelijk blijken. Gebruik voor het proefdraaien de afstandsbediening zoals hieronder beschreven.
  - 2) Nadat u proef gedraait hebt zet u de temperatuur op een normale waarde (26°C tot 28°C voor koelen, 20°C tot 24°C voor verwarmen).
  - 3) Om het systeem te beschermen, zal de airconditioner tot 3 minuten nadat hij is uitgezet niet aan kunnen gaan.

### ■ Alleen bij koelen

- Kies de laagst instelbare temperatuur.
    - 1) Afhankelijk van de kamertemperatuur kan het proefdraaien met koelen onmogelijk blijken. Gebruik voor het proefdraaien de afstandsbediening zoals hieronder beschreven.
    - 2) Nadat het roefdraaien is voltooid, dient u de temperatuur op een normale waarde in te stellen (26°C tot 28°C).
    - 3) Om het systeem te beschermen, zal de airconditioner tot 3 minuten nadat hij is uitgezet niet aan kunnen gaan.
- 1-3 Voer de test procedur zoals die beschreven staat in de gebruikers handleiding om te controleren of alle functies en onderdelen, zoals het bewegen van de jaloezie, naar behoren functioneren.
- Als de airconditioner in de waakstand (STANDBY) staat verbruikt hij toch nog wat elektriciteit. Als het systeem voor langere tijd na de installatie niet gebruikt zal worden, kunt u energie besparen door de onderbreker uit te zetten.
  - Als de onderbreker de stroom naar de airconditioner uitschakelt, zal het systeem wanneer de stroomvoorziening weer hersteld wordt vanzelf in de stand staan waarin het stond toen de stroom uitviel.

### Proefdraaien met de afstandsbediening

- 1) Druk op de ON/OFF toets om het systeem aan te zetten.
- 2) Druk tegelijk in op het midden van de TEMP-knop en de MODE-knop.
- 3) Druk twee keer op de MODE toets.  
("T" zal op het scherm verschijnen om aan te geven dat het systeem gaat proefdraaien (Trial))
- 4) Het proefdraaien zal na ongeveer 30 minuten stoppen en overgaan in de normale bedrijfstoestand. Om het proefdraaien tussentijds te stoppen drukt u op de ON/OFF toets.

## 2. Testonderdelen.

Testonderdelen	Symptoom (Diagnostisch display op de afstandsbediening)	Gecontroleerd
De binnen- en buitenunit zijn goed gemonteerd op solide ondergrond.	Val, vibratie, lawaai	
Geen koelgaslekkage.	Onvoldoende koeling of verwarming	
De koelleidingen en het binnenstuk van de afvoerslang zijn thermisch geïsoleerd.	Waterlekkage	
De afvoerpijp is correct aangebracht.	Waterlekkage	
Het systeem is goed geaard.	Kortsluiting	
De verbingsbedrading is correct aangesloten.	Apparaat functioneert niet of brand-schade	
De luchtin- en uitlaten van de binnen- en buitenunits worden niet belemmerd. De koel-sluitkleppen zijn open.	Onvoldoende koeling of verwarming	
De binnenunit kan de signalen van de afstandsbediening goed ontvangen.	Functioneert niet	

**DAIKIN INDUSTRIES, LTD.**

Head office:  
Umeda Center Bldg., 2-4-12, Nakazaki-Nishi,  
Kita-ku, Osaka, 530-8323 Japan

Tokyo office:  
JR Shinagawa East Bldg., 2-18-1, Konan,  
Minato-ku, Tokyo, 108-0075 Japan  
<http://www.daikin.com/global/>

**DAIKIN EUROPE NV**

Zandvoordestraat 300, B-8400 Oostende, Belgium



Two-dimensional bar code is a code for manufacturing.

3P190114-1

M06B094 (0611) HT