

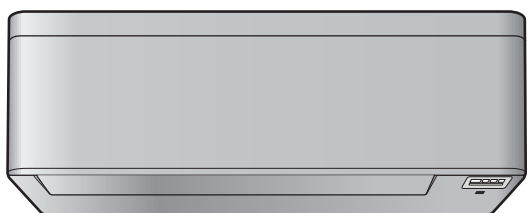

# Montagehandleiding

## Daikin kamerairconditioner



CTXA15C2V1BW  
FTXA20C2V1BW  
FTXA25C2V1BW  
FTXA35C2V1BW  
FTXA42C2V1BW  
FTXA50C2V1BW

CTXA15C2V1BS  
FTXA20C2V1BS  
FTXA25C2V1BS  
FTXA35C2V1BS  
FTXA42C2V1BS  
FTXA50C2V1BS

CTXA15C2V1BB  
FTXA20C2V1BB  
FTXA25C2V1BB  
FTXA35C2V1BB  
FTXA42C2V1BB  
FTXA50C2V1BB

Inhoud

**1 Over de documentatie 2**  
 1.1 Over dit document ..... 2

**2 Specifieke veiligheidsinstructies voor de installateur 3**

**3 Over de doos 4**  
 3.1 Binnenunit ..... 4  
 3.1.1 De toebehoren uit de binnenunit verwijderen ..... 4

**4 Over de unit 4**  
 4.1 Werkingsbereik ..... 4  
 4.2 Over het draadloos netwerk ..... 4  
 4.2.1 Voorzorgsmaatregelen bij het gebruik van het draadloos netwerk ..... 4  
 4.2.2 Basisparameters ..... 4

**5 Installatie van de unit 4**  
 5.1 Installatieplaats voorbereiden ..... 5  
 5.1.1 Vereisten inzake de plaats waar de binnenunit geïnstalleerd wordt ..... 5  
 5.2 De binnenunit monteren ..... 5  
 5.2.1 Montageplaat installeren ..... 5  
 5.2.2 Een muuropening boren ..... 6  
 5.2.3 Leidingpoortdeksel verwijderen ..... 6  
 5.3 Afvoerleiding aansluiten ..... 6  
 5.3.1 Leidingen aan rechterkant, rechts achter of rechts onder aansluiten ..... 6  
 5.3.2 Leidingen aan linkerkant, links achter of links onder aansluiten ..... 6  
 5.3.3 Controle op waterlekken ..... 7

**6 Installatie van de leidingen 7**  
 6.1 Koelmiddelleiding voorbereiden ..... 7  
 6.1.1 Vereisten voor de koelmiddelleidingen ..... 7  
 6.1.2 Isolatie van de koelmiddelleidingen ..... 7  
 6.2 Koelmiddelleiding aansluiten ..... 7  
 6.2.1 Koelmiddelleiding op de binnenunit aansluiten ..... 7  
 6.2.2 Verbindingen van koelmiddelleidingen controleren op lekkage na het vullen van koelmiddel ..... 8

**7 Elektrische installatie 8**  
 7.1 Specificaties van standaard bedradingscomponenten ..... 8  
 7.2 Elektrische bedrading aansluiten op de binnenunit ..... 8  
 7.3 Optionele accessoires aansluiten (gebruikersinterface met kabel, centrale gebruikersinterface, etc.) ..... 9

**8 De installatie van de binnenunit voltooien 9**  
 8.1 Afvoerleiding, koelmiddelleiding en kabel tussen de units isoleren ..... 9  
 8.2 Leidingen door de muuropening voeren ..... 9  
 8.3 Binnenunit op de montageplaat bevestigen ..... 10

**9 Configuratie 10**

**10 Inbedrijfstelling 10**  
 10.1 Controlelijst voor de inbedrijfstelling ..... 10  
 10.2 Proefdraaien ..... 11  
 10.2.1 Proefdraaien met de draadloze afstandsbediening ..... 11

**11 Als afval verwijderen 11**

**12 Technische gegevens 11**  
 12.1 Bedradingsschema ..... 11  
 12.1.1 Legende eengemaakt bedradingsschema ..... 11

**1 Over de documentatie**

**1.1 Over dit document**

 **WAARSCHUWING**  
 De installatie, service, onderhoud, reparaties en gebruikte materialen moeten overeenstemmen met de instructies van Daikin (inclusief alle documenten vermeld in "documentatieset") en daarnaast ook met de geldende wetgeving en mogen alleen door bevoegde personen worden uitgevoerd. In Europa en gebieden waar de IEC-normen gelden, is EN/IEC 60335-2-40 de toepasselijke norm.

 **INFORMATIE**  
 Controleer of de gebruiker de papieren documentatie heeft en vraag hem/haar deze bij te houden om deze later te kunnen raadplegen.

**Doelpubliek**

Erkende installateurs

 **INFORMATIE**  
 Dit apparaat is bedoeld om in werkplaatsen, in de lichte industrie en in boerderijen door deskundige of geschoolde gebruikers gebruikt te worden of, in de handel en in huishoudens, door niet gespecialiseerde personen.

**Documentatieset**

Dit document maakt deel uit van een documentatieset. De volledige set omvat:

- **Algemene voorzorgsmaatregelen met betrekking tot de veiligheid:**
  - Veiligheidsinstructies te lezen vóór de installatie
  - Formaat: Papier (in de doos van de binnenunit)
- **Montagehandleiding binnenunit:**
  - Installatie-instructies
  - Formaat: Papier (in de doos van de binnenunit)
- **Uitgebreide handleiding voor de installateur:**
  - Voorbereiding van de installatie, goede praktijken, referentiegegevens,...
  - Formaat: Digitale bestanden op <https://www.daikin.eu>. Gebruik de zoekfunctie 🔍 om uw model te vinden.

De nieuwste revisie van de meegeleverde documentatie staat op de regionale Daikin-website en is verkrijgbaar via uw dealer.

Scan de onderstaande QR-code voor de volledige documentatieset en meer informatie over uw product op de Daikin website.



De originele instructies zijn opgesteld in het Engels. Alle andere talen zijn vertalingen van de oorspronkelijke instructies.

**Technische gegevens**

- Een **deel** van de recentste technische gegevens is beschikbaar op de regionale Daikin-website (publiek toegankelijk).
- De **volledige** recentste technische gegevens zijn beschikbaar op het Daikin Business Portal (authenticatie vereist).

## 2 Specifieke veiligheidsinstructies voor de installateur

Leef altijd de volgende veiligheidsinstructies en voorschriften na.

**Installatie van de unit (zie "5 Installatie van de unit" [p 4])**



### WAARSCHUWING

De installatie moet worden uitgevoerd door een installateur, en de keuze van de materialen en de installatie moet voldoen aan de geldende wetgeving. In Europa is de norm EN378 van toepassing.



### WAARSCHUWING

Het toestel moet worden opgeslagen waar het geen mechanische schade kan oplopen in een voldoende geventileerde ruimte zonder ontstekingsbronnen die continu branden (bijvoorbeeld: open vuur, een brandend gastoestel of een werkende elektrische verwarming). De afmetingen van de ruimte moeten zijn zoals beschreven in de Algemene voorzorgsmaatregel.



### VOORZICHTIG

Gebruik bij muren met een metalen frame of een metalen plaat een in de muur ingebedde leiding en een muurafdekplaat in de doorvoeropening om schade door hitte, elektrische schokken of brand te voorkomen.

**Installatie van de leidingen (zie "6 Installatie van de leidingen" [p 7])**



### A2L WAARSCHUWING: MATIG ONTVLAMBAAR MATERIAAL

Het koelmiddel in deze unit is weinig ontvlambaar.



### VOORZICHTIG

De leidingen en verbindingen van een split-systeem binnen een bewoonde ruimte moeten worden uitgevoerd met permanente verbindingen, behalve verbindingen die de leidingen rechtstreeks op de binneneenheden aansluiten.



### GEVAAR: RISICO OP BRANDWONDEN



### VOORZICHTIG

- Een onvolledige verbreding kan lekken van koelgas veroorzaken.
- Gebruik getrompte buizen NIET opnieuw. Gebruik nieuwe getrompte buizen om ervoor te zorgen dat er geen koelgas kan lekken.
- Gebruik de getrompte moeren die bij de unit werden meegeleverd. Andere getrompte moeren kunnen koelgaslekken veroorzaken.

**Elektrische installatie (zie "7 Elektrische installatie" [p 8])**



### GEVAAR: RISICO OP ELEKTROCUTIE



### WAARSCHUWING

Gebruik voor de stroomkabels ALTIJD meeraderige kabel.



### WAARSCHUWING

- Alle bedrading MOET worden uitgevoerd door een erkend elektricien en MOET voldoen aan de nationale bedradingsvoorschriften.
- Sluit de elektrische verbindingen aan op de vaste bedrading.
- Alle ter plaatse geleverde componenten en alle elektrische constructies MOETEN voldoen aan de geldende wetgeving.



### WAARSCHUWING

- Als de voeding een ontbrekende of een verkeerde nul fase heeft, kan de apparatuur defect raken.
- Sluit correct op de aarde aan. Aard de unit NIET via een nutsleiding, een piekspanningsbeveiliging of de aarding van de telefoon. Een onvolledige aarding kan elektrische schokken veroorzaken.
- Plaats de vereiste zekeringen of stroomonderbrekers.
- Bevestig de elektrische bedrading met kabelbinders, zodat deze NIET in contact kan komen met scherpe randen of buizen, vooral langs de hogedrukzijde.
- Gebruik GEEN draden met tape, geen verlengkabels en geen aansluitingen van een sterinstallatie. Deze kunnen zorgen voor oververhitting of elektrische schokken of brand veroorzaken.
- Installeer GEEN fasecompensatiecondensator, omdat deze unit een inverter bevat. Een fasecompensatiecondensator vermindert de prestaties en kan ongevallen veroorzaken.



### WAARSCHUWING

Gebruik een alpolige schakelaar met een contactscheiding van minstens 3 mm om het contact volledig te verbreken onder overspanningscategorie III.



### WAARSCHUWING

Als het netsnoer beschadigd is, MOET de fabrikant, zijn vertegenwoordiger, zijn servicevertegenwoordiger of gelijkaardige bevoegde personen het snoer vervangen om een gevaarlijke situatie te voorkomen.



### WAARSCHUWING

Sluit de elektrische voeding NIET aan op de binneneenheid. Dit kan een elektrische schok of brand veroorzaken.



### WAARSCHUWING

- Gebruik GEEN lokaal aangekochte elektrische onderdelen binnenin het product.
- Tak de elektrische voeding niet af voor de afvoerpomp, etc. van het klemmenblok. Dit kan een elektrische schok of brand veroorzaken.



### WAARSCHUWING

Houd de bedrading tussen de units uit de buurt van koperen leidingen die niet thermisch geïsoleerd zijn aangezien dergelijke leidingen heel warm worden.

## 3 Over de doos

### 3 Over de doos

#### 3.1 Binnenunit

##### 3.1.1 De toebehoren uit de binnenunit verwijderen

1 Verwijder:

- de zak met accessoires op de bodem van de verpakking,
- het montageplaatje op de achterkant van de binnenunit,
- de extra SSID-klefer op het voorrooster.

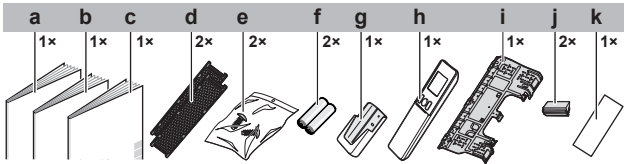

- a Montagehandleiding
- b Gebruiksaanwijzing
- c Algemene voorzorgsmaatregelen met betrekking tot de veiligheid
- d Titaniumapatiet luchtzuiveringsfilter en zilverdeeltjesfilter (Ag-ion-filter)
- e Bevestigingsschroef binnenunit (M4×12L). Zie "8.3 Binnenunit op de montageplaat bevestigen" [p 10].
- f Droge AAA.LR03-batterij (alkaline) voor de draadloze afstandsbediening
- g Houder draadloze afstandsbediening (gebruikersinterface)
- h Draadloze afstandsbediening (gebruikersinterface)
- i Montageplaat
- j Schroefafdekking
- k Extra SSID-klefer met aftreppapier (bevestigd op de unit)

- **Extra SSID-klefer.** Gooi de extra klever NIET weg. Bewaar hem op een veilige plaats voor eventueel later gebruik (bijv. wanneer het voorrooster vervangen is, brengt u hem aan op het nieuwe voorrooster).

## 4 Over de unit



**WAARSCHUWING: MATIG ONTVLAMBAAR MATERIAAL**

Het koelmiddel in deze unit is weinig ontvlambaar.

### 4.1 Werkingsbereik

Gebruik het systeem binnen de volgende temperatuur- en vochtgehaltebereiken om een veilige en efficiënte werking te verzekeren.

	Koelen en drogen <sup>(a)(b)</sup>	Verwarmen <sup>(a)</sup>
Buitentemperatuur	-10~46°C droge bol	-15~24°C droge bol
Binnentemperatuur	18~32°C droge bol	10~30°C droge bol
Binnenvochtigheid	≤80% <sup>(a)</sup>	—

<sup>(a)</sup> Een beveiliging kan het systeem stilleggen als de unit buiten het bedrijfsbereik wordt gebruikt.

<sup>(b)</sup> Condensatie en druppelend water kunnen voorkomen als de unit buiten het bedrijfsbereik wordt gebruikt.

### 4.2 Over het draadloos netwerk

Gedetailleerde specificaties, montage-instructies, instelmethode, FAQ, conformiteitsverklaring en de nieuwste versie van deze handleiding vindt u op [app.daikineurope.com](http://app.daikineurope.com).



#### INFORMATIE: Conformiteitsverklaring

- Daikin Industries Czech Republic s.r.o. verklaart dat de radioapparatuur in deze unit in overeenstemming is met de Richtlijn 2014/53/EU en S.I. 2017/1206: Radio Equipment Regulations 2017.
- Deze unit wordt als gecombineerde apparatuur beschouwd volgens de definitie van Richtlijn 2014/53/EU en S.I. 2017/1206: Radio Equipment Regulations 2017.

#### 4.2.1 Voorzorgsmaatregelen bij het gebruik van het draadloos netwerk

NIET gebruiken in de buurt van:

- **Medische apparatuur.** Bijv. personen met een pacemaker of een defibrillator. Dit product kan elektromagnetische storingen veroorzaken.
- **Automatisch werkende apparatuur.** Bijv. automatische deuren of brandalarmapparatuur. Dit product kan een slechte werking van de apparatuur veroorzaken.
- **Magnetron.** Kan de draadloze LAN-communicatie beïnvloeden.

#### 4.2.2 Basisparameters

Parameter	Waarde
Frequentiebereik	2400 MHz~2483.5 MHz
Radioprotocol	IEEE 802.11b/g/n
Radiofrequentiekanaal	1~13
Uitgangsvermogen	13 dBm
Effectief uitgestraald vermogen	15 dBm (11b) / 14 dBm (11g) / 14 dBm (11n)
Elektrische voeding	DC 14 V / 100 mA

## 5 Installatie van de unit



#### INFORMATIE

Als u niet zeker bent over hoe u delen van de unit kunt openen of sluiten (voorpaneel, elektrische bedringskast, voorrooster, ...), zie de uitgebreide handleiding voor de installateur van de unit voor de procedures voor het openen en sluiten. Voor de locatie van de uitgebreide handleiding voor de installateur, zie "1.1 Over dit document" [p 2].



#### WAARSCHUWING

De installatie moet worden uitgevoerd door een installateur, en de keuze van de materialen en de installatie moet voldoen aan de geldende wetgeving. In Europa is de norm EN378 van toepassing.

## 5.1 Installatieplaats voorbereiden



### WAARSCHUWING

Het toestel moet worden opgeslagen waar het geen mechanische schade kan oplopen in een voldoende geventileerde ruimte zonder ontstekingsbronnen die continu branden (bijvoorbeeld: open vuur, een brandend gastoestel of een werkende elektrische verwarming). De afmetingen van de ruimte moeten zijn zoals beschreven in de Algemene voorzorgsmaatregel.

### 5.1.1 Vereisten inzake de plaats waar de binnenunit geïnstalleerd wordt



#### INFORMATIE

Het geluidsdrukniveau is lager dan 70 dBA.

- **Luchtstroom.** Zorg ervoor dat de luchtstroom niet geblokkeerd wordt.
- **Afvoer.** Zorg ervoor dat het condenswater goed kan worden afgevoerd.
- **Muurisolatie.** Wanneer de temperatuur in de muur hoger is dan 30°C en er een relatieve vochtigheid van meer dan 80% heerst, of wanneer er verse lucht in de muur wordt geleid, is er extra isolatie nodig (polyethyleenschuim met een dikte van minstens 10 mm).
- **Muursterkte.** Controleer of de muur of de vloer sterk genoeg is om het gewicht van de unit te dragen. Als er een risico is, verstevig de muur of de vloer dan alvorens de unit te installeren.
- **Afstand.** Installeer de unit op minstens 1,8 m van de vloer en houd rekening met de volgende vereisten inzake afstand tot de muur en het plafond:

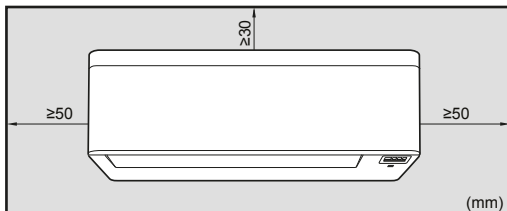

**Opmerking:** Zorg ervoor dat er zich geen obstakels op minder dan 500 mm onder de infraroodsignaalontvanger bevinden. Zij kunnen de ontvangsprestaties van de draadloze afstandsbediening beïnvloeden.

## 5.2 De binnenunit monteren

### 5.2.1 Montageplaat installeren

- 1 Installeer de montageplaat tijdelijk.
- 2 Hang de montageplaat waterpas.
- 3 Markeer het middelpunt van de boorpunten op de muur met behulp van een meetlint. Houd het uiteinde van de meter bij het symbool "▷".
- 4 Maak de montageplaat met schroeven M4×25L (lokaal te voorzien) vast op de muur om de installatie te beëindigen.

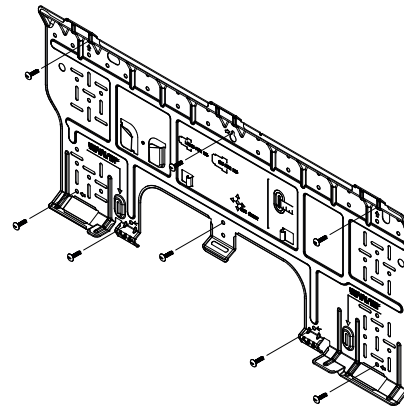

#### INFORMATIE

Het verwijderde leidingpoortdeksel kan in het vak van de montageplaat worden opgeborgen.

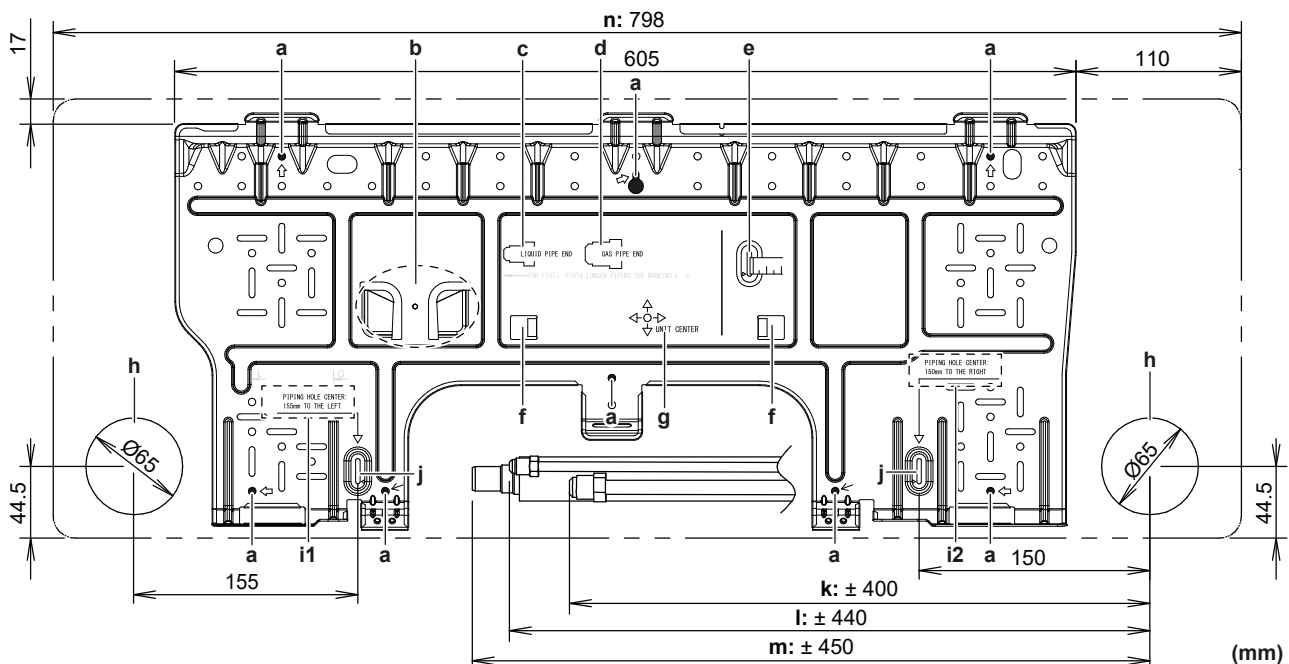

- a Aanbevolen bevestigingspunten montageplaat
- b Vak voor het leidingpoortdeksel
- c Uiteinde waterleiding
- d Uiteinde gasleiding
- e Gebruik een meetlint zoals afgebeeld

- i1 Middelpunt leidingopening: 155 mm naar links
- i2 Middelpunt leidingopening: 150 mm naar rechts
- j Positie voor lintmeter bij symbool "▷"
- k Lengte gasleiding
- l Lengte vloeistofleiding

## 5 Installatie van de unit

- f Tabs voor het plaatsen van een waterpas
- g Middelpunt unit
- h Opening voor ingebedde leiding Ø65 mm

- m Lengte afvoerleiding
- n Schets van de unit

### 5.2.2 Een muuropening boren



#### VOORZICHTIG

Gebruik bij muren met een metalen frame of een metalen plaat een in de muur ingebedde leiding en een muurafdekplaat in de doorvoeropening om schade door hitte, elektrische schokken of brand te voorkomen.



#### OPMERKING

Dicht de openingen rond de leidingen af met afdichtingsmateriaal (lokaal te voorzien) om waterlekken te voorkomen.

- 1 Boor een naar buiten aflopende doorvoeropening van 65 mm in de muur.
- 2 Breng een ingebedde muurbuis aan in de opening.
- 3 Breng in de muurbuis een muurafdekplaat aan.

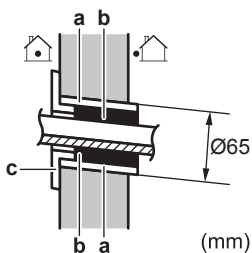

- a In de muur ingebedde buis
- b Stopverf
- c Deksel muuropening

- 4 Vergeet NIET om de spleet af te dichten met stopverf na het voltooien van de bedrading, koelmiddel- en afvoerleidingen.

### 5.2.3 Leidingpoortdeksel verwijderen



#### INFORMATIE

Om de leidingen aan de rechterkant, rechts onder, linkerkant of links onder aan te sluiten MOET het leidingpoortdeksel worden verwijderd.

- 1 Snijd het leidingpoortdeksel aan de binnenkant van het voorrooster af met een figuurzaag.

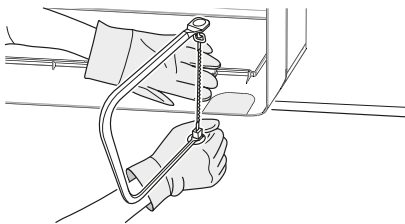

- 2 Verwijder eventuele bramen langs het weggesneden deel met een halfronde vijl.

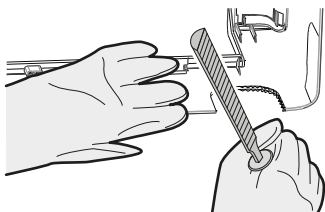

#### OPMERKING

Verwijder het leidingpoortdeksel NIET met een kniptang omdat u dan het voorrooster zou beschadigen.

## 5.3 Afvoerleiding aansluiten

### 5.3.1 Leidingen aan rechterkant, rechts achter of rechts onder aansluiten



#### INFORMATIE

Standaard worden de leidingen aan de rechterkant voorzien. Voor leidingen aan de linkerkant, verwijder de leidingen van de rechterkant en installeer ze aan de linkerkant.

- 1 Maak de afvoerslang met plastic tape vast aan de onderkant van de koelmiddleidingen.
- 2 Wikkel de afvoerslang samen met de koelmiddleidingen met isolatietape.

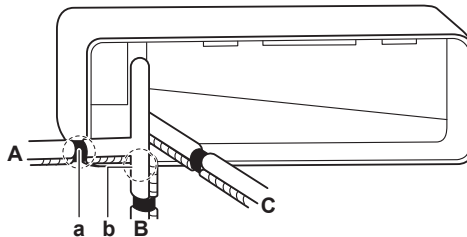

- A Leidingen rechterkant
- B Leidingen rechts onder
- C Leidingen rechts achter
- a Verwijder het leidingpoortdeksel hier voor leidingen aan de rechterkant
- b Verwijder het leidingpoortdeksel hier voor leidingen rechts onder

### 5.3.2 Leidingen aan linkerkant, links achter of links onder aansluiten



#### INFORMATIE

Standaard worden de leidingen aan de rechterkant voorzien. Voor leidingen aan de linkerkant, verwijder de leidingen van de rechterkant en installeer ze aan de linkerkant.

- 1 Verwijder de isolatiebevestigingsschroef aan de rechterkant en verwijder de afvoerslang.
- 2 Verwijder de afvoerplug aan de linkerkant en bevestig ze aan de rechterkant.



#### OPMERKING

Breng GEEN smeerolie (koelmiddelolie) aan op de afvoerplug wanneer u ze aanbrengt. De afvoerplug kan verslijten en er kan water lekken aan de plug.

- 3 Breng de afvoerslang in aan de linkerkant en bevestig ze met de bevestigingsschroef omdat er anders water kan gaan lekken.

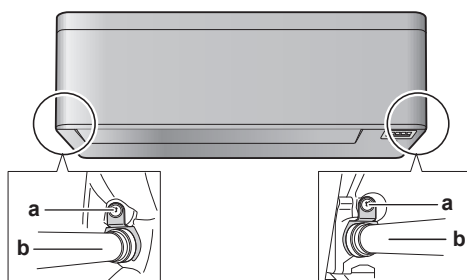

- a Isolatiebevestigingsschroef
- b Afvoerslang

- 4 Maak de afvoerslang met plastic tape vast aan de onderkant van de koelmiddelleiding.

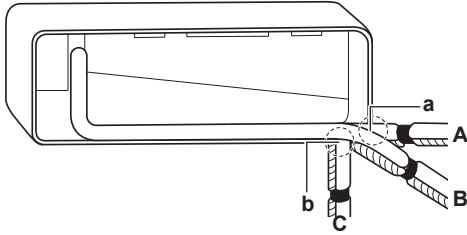

- A Leidingen linkerkant
- B Leidingen links achter
- C Leidingen links onder
- a Verwijder het leidingpoortdeksel hier voor leidingen aan de linkerkant
- b Verwijder het leidingpoortdeksel hier voor leidingen links onder

### 5.3.3 Controle op waterlekken

- 1 Verwijder de luchtfilters.
- 2 Giet langzaam ongeveer 1 l water in de afvoerbak en controleer op waterlekken.

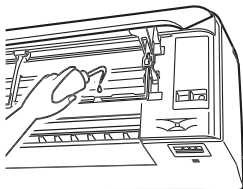

## 6 Installatie van de leidingen

### 6.1 Koelmiddelleiding voorbereiden

#### 6.1.1 Vereisten voor de koelmiddelleidingen



#### VOORZICHTIG

De leidingen en verbindingen van een split-systeem binnen een bewoonde ruimte moeten worden uitgevoerd met permanente verbindingen, behalve verbindingen die de leidingen rechtstreeks op de binneneenheden aansluiten.



#### OPMERKING

De leidingen en andere drukvoerende delen moeten geschikt zijn voor koelmiddel. Gebruik met fosforzuur gedeoxideerde, naadloze koperen leidingen voor de koelmiddelleidingen.

- Vreemde stoffen in de leidingen, waaronder oliën die tijdens de fabricage worden gebruikt, mogen niet meer dan 30 mg/10 m bedragen.

#### Diameter koelmiddelleidingen

Gebruik dezelfde diameters als die van de aansluitingen op de buitenunits:

Klasse	Buitendiameter leiding (mm)	
	Vloeistofleiding	Gasleiding
15~42	Ø6,4	Ø9,5
50	Ø6,4	Ø12,7

#### Materiaal koelmiddelleidingen

- **Leidingmateriaal:** met fosforzuur gedeoxideerd naadloos koper
- **Flareverbindingen:** Gebruik alleen gegloeide leidingen.

#### Hardingsgraad en dikte leidingen:

Buitendiameter (Ø)	Hardingsgraad	Dikte (t) <sup>(a)</sup>	
6,4 mm (1/4")	Gegloeid (O)	≥0,8 mm	
9,5 mm (3/8")			
12,7 mm (1/2")			

<sup>(a)</sup> Afhankelijk van de toepasselijke wetgeving en de maximale bedrijfsdruk van de unit (zie "PS High" op het naamplaatje van de unit), zijn mogelijk dickere leidingen vereist.

### 6.1.2 Isolatie van de koelmiddelleidingen

- Neem polyethyleenschuim als isolatiemateriaal:
  - met een warmteoverdrachtsfactor begrepen tussen 0,041 en 0,052 W/mK (0,035 en 0,045 kcal/mh°C)
  - bestand tegen minstens 120°C

- Isolatiedikte:

Buitendiameter leiding (Ø <sub>p</sub> )	Binnendiameter isolatie (Ø <sub>i</sub> )	Isolatiedikte (t)
6,4 mm (1/4")	8~10 mm	≥10 mm
9,5 mm (3/8")	12~15 mm	≥13 mm
12,7 mm (1/2")	14~16 mm	≥13 mm

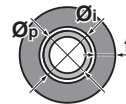

Als de temperatuur hoger is dan 30°C en de relatieve vochtigheid meer dan 80% bedraagt, moet het isolatiemateriaal minstens 20 mm dik zijn om condensatie op het oppervlak van de isolatie te voorkomen.

### 6.2 Koelmiddelleiding aansluiten



**GEVAAR: RISICO OP BRANDWONDEN**

#### 6.2.1 Koelmiddelleiding op de binneneenheid aansluiten



**WAARSCHUWING: MATIG ONTVLAMBAAR MATERIAAL**

Het koelmiddel in deze unit is weinig ontvlambaar.

- **Leidinglengte.** Houd de koelmiddelleiding zo kort mogelijk.

- 1 Sluit de koelmiddelleiding met **flareverbindingen** aan op de unit.
- 2 Wikkel vinyl tape rond de aansluiting van de koelmiddelleiding en overlap telkens met minstens de helft van de tape. Houd de naad van de thermische leidingisolatie aan de bovenkant. Wikkel de tape niet te strak.

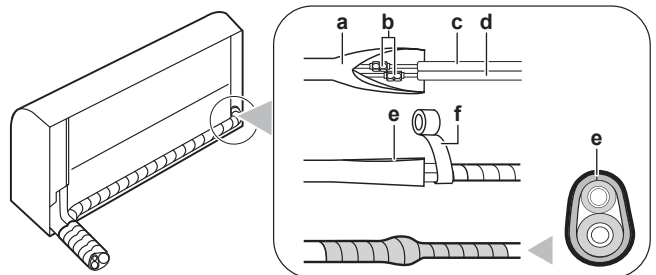

- a Thermische leidingisolatie (aan de kant van de binneneenheid)
- b Flareverbindingen
- c Vloeistofleiding (met isolatie) (lokaal te voorzien)
- d Gasleiding (met isolatie) (lokaal te voorzien)

## 7 Elektrische installatie

- e Naad van de thermische leidingisolatie naar boven
- f Vinyl tape (lokaal te voorzien)

3 **Isoleer** de koelmiddelleiding, de kabel tussen de units en de afvoerslang op de binnenunit: Zie "8.1 Afvoerleiding, koelmiddelleiding en kabel tussen de units isoleren" [p. 9].

### **OPMERKING**

Zorg ervoor dat de hele koelmiddelleiding is geïsoleerd. Blote leidingen kunnen condensatie veroorzaken.

### 6.2.2 Verbindingen van koelmiddelleidingen controleren op lekkage na het vullen van koelmiddel

- 1 Voer de lektesten uit volgens de instructies in de montagehandleiding van de buitenunit.
- 2 Vul met koelmiddel.
- 3 Controleer op koelmiddellekken na het vullen (zie hieronder).

#### Dichtheidstest van lokaal gemaakte koelmiddelverbindingen binnen

- 1 Gebruik een lektestmethode met een minimum gevoeligheid van 5 g koelmiddel/jaar. Testlekken met een druk van minstens 0,25 keer de maximale bedrijfsdruk (zie "PS High" op het naamplaatje van de unit).

#### Wanneer een lek is gedetecteerd

- 1 Tap het koelmiddel af, repareer de verbinding en herhaal de test.

## 7 Elektrische installatie

### **GEVAAR: RISICO OP ELEKTROCUTIE**

### **WAARSCHUWING**

Gebruik voor de stroomkabels **ALTIJD** meeraderige kabel.

### **WAARSCHUWING**

Als het netsnoer beschadigd is, **MOET** de fabrikant, zijn vertegenwoordiger, zijn servicevertegenwoordiger of gelijkaardige bevoegde personen het snoer vervangen om een gevaarlijke situatie te voorkomen.

### **WAARSCHUWING**

Sluit de elektrische voeding **NIET** aan op de binnenunit. Dit kan een elektrische schok of brand veroorzaken.

### **WAARSCHUWING**

- Gebruik **GEEN** lokaal aangekochte elektrische onderdelen binnenin het product.
- Tak de elektrische voeding niet af voor de afvoerpomp, etc. van het klemmenblok. Dit kan een elektrische schok of brand veroorzaken.

### **WAARSCHUWING**

Houd de bedrading tussen de units uit de buurt van koperen leidingen die niet thermisch geïsoleerd zijn aangezien dergelijke leidingen heel warm worden.

## 7.1 Specificaties van standaard bedradingscomponenten

### **OPMERKING**

Wij raden aan massieve draden (met één ader) te gebruiken. Als er geslagen draden worden gebruikt, draai de draadjes een beetje in elkaar om ze rechtstreeks in de aansluitklem te steken of in een aansluiting met een ronde krimpklom. Meer informatie vindt u in "Richtlijnen voor het aansluiten van de elektrische bedrading" in de uitgebreide handleiding voor de installateur.

Onderdeel		
Kabel tussen de units (binnen↔buiten)	Spanning	220~240 V
	Draaddikte	Gebruik alleen geharmoniseerde draad met dubbele isolatie en geschikt voor de toepasselijke spanning  4-aderige kabel  Minimum 1,5 mm <sup>2</sup>
Aardlekschakelaar / reststroomonderbreker	MOET voldoen aan de nationale bedradingsvoorschriften	

## 7.2 Elektrische bedrading aansluiten op de binnenunit

### **WAARSCHUWING**

Neem de gepaste maatregelen om te voorkomen dat kleine dieren kunnen gaan nestelen in de unit. Kleine dieren die in contact komen met elektrische onderdelen kunnen storingen, rook of brand veroorzaken.

### **OPMERKING**

- Houd de voedingskabel en de transmissiekabel van elkaar gescheiden. De transmissiebedrading en de voedingsbedrading mogen kruisen, maar ze mogen **NIET** parallel lopen.
- Beide bedradingen moeten **ALTIJD** op minstens 50 mm van elkaar worden gehouden om eventuele elektrische storingen te voorkomen.

De elektrische bedrading moet worden uitgevoerd zoals beschreven in de montagehandleiding en conform met de nationale elektrische bedradingsvoorschriften of de reglementen.

- 1 Plaats de binnenunit op de haken van de montageplaat. Maak hierbij gebruik van de "△"-aanduidingen.

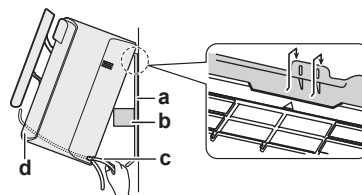

- a Montageplaat (accessoire)
- b Stuk verpakkingsmateriaal
- c Verbindingsblok
- d Kabelgeleiding



### **i** INFORMATIE

Ondersteun de unit met een stuk verpakkingsmateriaal.

**Voorbeeld:**

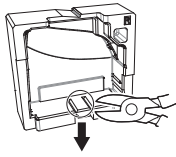

2 Open het voorpaneel en dan het servicedeksel. Zie de uitgebreide handleiding voor de installateur voor de stappen voor het openen. Voor de locatie van de uitgebreide handleiding voor de installateur, zie "1 Over de documentatie" [p. 2].

3 Steek de kabel tussen de units van de buitenunit door de doorvoeropening in de muur, door de achterkant van de binnenunit en door de voorkant.

**Opmerking:** Draai isolatietape rond de uiteinden van de kabel tussen de units als hij al op voorhand gestript was.

4 Buig het uiteinde van de kabel omhoog.

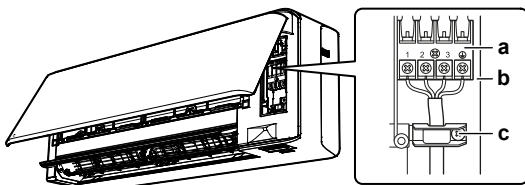

- a Klemmenstrook
- b Elektrische componentenblok
- c Kabelklem

5 Strip de draad ongeveer 15 mm af.

6 Sluit de draden aan op de klemnummers met dezelfde kleur op de klemmenblokken van de binnenunit en draai de draden stevig vast op de overeenkomstige klemmen.

7 Sluit de aardingskabel aan op de overeenkomstige klem.

8 Maak de draden goed vast met de klemschroeven.

9 Trek aan de draden om te controleren of ze goed vastzitten, en bevestig ze dan met de kabelbevestiging.

10 Leid de draden zo dat het servicedeksel goed kan worden gesloten, en sluit dan het servicedeksel.

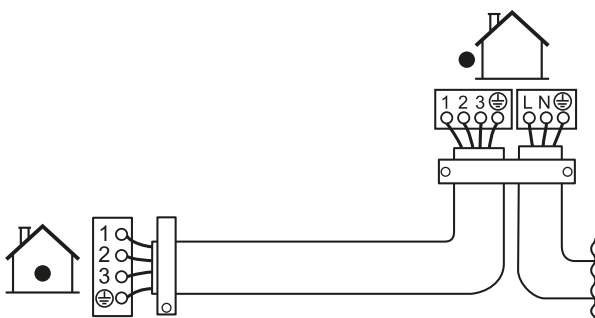

### 7.3 Optionele accessoires aansluiten (gebruikersinterface met kabel, centrale gebruikersinterface, etc.)

1 Verwijder het deksel van de elektrische bedradingskast (raadpleeg in indien nodig de uitgebreide handleiding voor de installateur voor informatie over het openen).

2 Bevestig de verbindingkabel aan de S21-connector en trek de kabelbundel zoals in de volgende afbeelding.

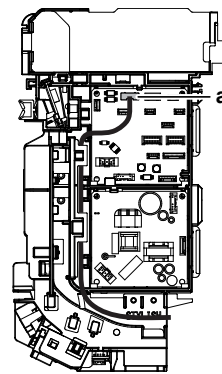

a S21-connector

3 Breng het deksel van de elektrische bedradingskast weer aan en trek de kabelbundel errond zoals in de afbeelding hiervoor.

## 8 De installatie van de binnenunit voltooien

### 8.1 Afvoerleiding, koelmiddelleiding en kabel tussen de units isoleren

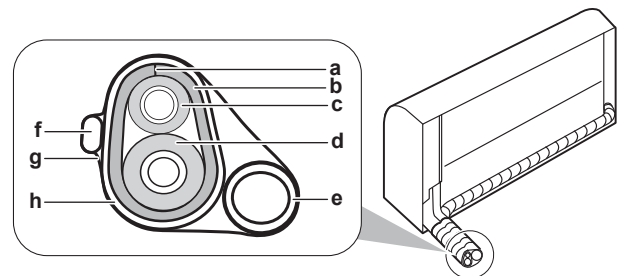

- a Gleuf
- b Thermische leidingisolatie
- c Vloeistofleiding
- d Gasleiding
- e Afvoerleiding
- f Kabel tussen units
- g Isolatietape
- h Plastic tape

1 Nadat de afvoerleiding, koelmiddelleiding en elektrische bedrading klaar zijn. Wikkel de koelmiddelleiding, kabel tussen de units en afvoerslang samen met isolatietape. Laat de tape bij elke omwikkeling minstens de helft van de breedte overlappen.

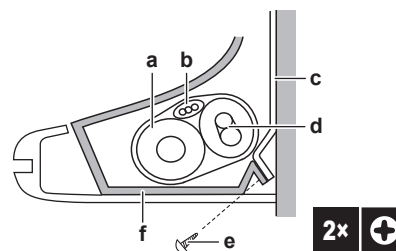

- a Afvoerslang
- b Verbindingskabel
- c Montageplaat (accessoire)
- d Koelmiddelleiding
- e Bevestigingsschroef binnenunit M4×12L (accessoire)
- f Onderframe

### 8.2 Leidingen door de muuropening voeren

1 Buig de koelmiddelleidingen langs de aanduidingen voor de plaats van de leidingen op de montageplaat.

## 9 Configuratie

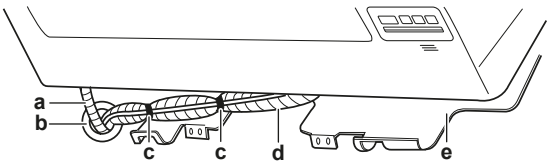

- a Afvoerslang
- b Dicht deze opening af met stopverf of kitmateriaal
- c Plastic tape
- d Isolatie tape
- e Montageplaat (accessoire)

### OPMERKING

- Buig de koelmiddelleidingen NIET.
- Duw de koelmiddelleidingen NIET op het onderframe of het voorrooster.

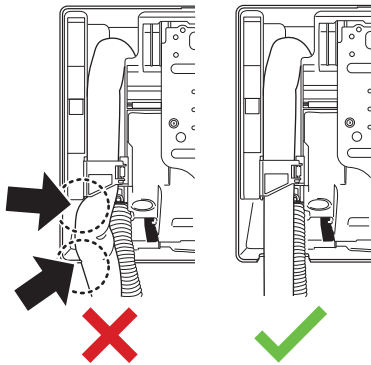

- 2 Voer de afvoerslang en de koelmiddelleiding door de muuropening en dicht het gat af met stopverf.

### 8.3 Binnenunit op de montageplaat bevestigen

- 1 Plaats de binnenunit op de haken van de montageplaat. Maak hierbij gebruik van de "△"-aanduidingen.

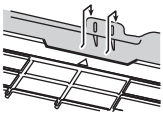

- 2 Duw het onderframe van de unit met beide handen op de onderste haken van de montageplaat. Let op dat de draden NIET vastgeklemd geraken.

**Opmerking:** Let op dat de kabel tussen de units NIET geklemd geraakt in de binnenunit.

- 3 Duw met beide handen op de onderste rand van de binnenunit tot de unit goed vastzit achter de haken van de montageplaat.
- 4 Maak de binnenunit vast aan de montageplaat met 2 bevestigingsschroeven van de binnenunit M4×12L (accessoire).

## 9 Configuratie

### INFORMATIE

Stel verschillende adressen in voor 2 gebruikersinterfaces als in 1 kamer 2 binnenunits zijn geïnstalleerd. Voor de procedure, zie de uitgebreide handleiding voor de installateur; voor de locatie, zie "1.1 Over dit document" [▶ 2].

## 10 Inbedrijfstelling

### OPMERKING

**Algemene checklist inbedrijfstelling.** Naast de instructies voor inbedrijfstelling in dit hoofdstuk, is er een algemene checklist inbedrijfstelling beschikbaar op het Daikin Business Portal (authenticatie vereist).

De algemene checklist voor de inbedrijfstelling vormt een aanvulling op de instructies in dit hoofdstuk en kan worden gebruikt als richtlijn en als basis voor de rapporteringssjabloon tijdens inbedrijfstelling en bij overhandiging aan de gebruiker.

### OPMERKING

Laat de unit ALTIJD werken met de thermistoren en/of druksensoren/-schakelaars. Zo NIET kan de compressor vuur vatten.

### 10.1 Controlelijst voor de inbedrijfstelling

- 1 Controleer na de installatie van de unit de hierna vermelde punten.
- 2 Sluit de unit.
- 3 Schakel de unit in.

<input type="checkbox"/>	U leest de volledige installatie-instructies, zoals beschreven in de uitgebreide <b>handleiding voor de installateur</b> .
<input type="checkbox"/>	De <b>binnenunits</b> zijn goed geïnstalleerd.
<input type="checkbox"/>	De <b>buitenunit</b> moet juist gemonteerd zijn.
<input type="checkbox"/>	<b>Luchtinlaat/-uitlaat</b> Controleer of de luchtinlaat en -uitlaat van de unit NIET belemmerd is door papier, karton of iets anders.
<input type="checkbox"/>	Er zijn GEEN <b>ontbrekende fasen</b> of <b>omgekeerde fasen</b> .
<input type="checkbox"/>	De <b>koelmiddelleidingen</b> (gas en vloeistof) zijn thermisch geïsoleerd.
<input type="checkbox"/>	<b>Afvoer</b> De afvoer moet vlot stromen. <b>Mogelijk gevolg:</b> Er kan condenswater naar beneden druppelen.
<input type="checkbox"/>	Het systeem is correct <b>geaard</b> en de aardingsklemmen zijn vastgedraaid.
<input type="checkbox"/>	De <b>zekeringen</b> of lokaal geïnstalleerde beveiligingen zijn overeenkomstig dit document geïnstalleerd en zijn NIET overbrugd.
<input type="checkbox"/>	De <b>voedingsspanning</b> stemt overeen met de spanning op het identificatieplaatje van de unit.
<input type="checkbox"/>	De vermelde kabels worden gebruikt voor de <b>doorverbindingkabel</b> .
<input type="checkbox"/>	De binnenunit ontvangt de signalen van de <b>gebruikersinterface</b> .
<input type="checkbox"/>	Er zijn GEEN <b>losse aansluitingen of verbindingen</b> of beschadigde elektrische onderdelen in de schakelkast.
<input type="checkbox"/>	De <b>isolatieweerstand</b> van de compressor is OK.
<input type="checkbox"/>	Er zijn GEEN <b>beschadigde onderdelen</b> of buizen die tegen de binnenkant van de binnen- of buitenunit <b>gedrukt</b> worden.
<input type="checkbox"/>	Er zijn GEEN <b>koelmiddellekkages</b> .

<input type="checkbox"/>	De juiste buismaten werden geplaatst en de <b>leidingen</b> zijn goed en op de juiste manier geïsoleerd.
<input type="checkbox"/>	De <b>afsluiters</b> (gas en vloeistof) op de buitenunit staan volledig open.

## 10.2 Proefdraaien







**Vereiste:** De gegevens van de voeding MOETEN binnen het opgegeven bereik vallen.

**Vereiste:** Proefdraaien is mogelijk in de stand koelen of verwarmen.

**Vereiste:** Zie de gebruiksaanwijzing van de binnenunit voor het instellen van de temperatuur, de bedrijfsstand...

- 1 In de koelstand, selecteer de laagst programmeerbare temperatuur. In de verwarmingsstand, selecteer de hoogst programmeerbare temperatuur. Indien nodig kan proefdraaien worden gedeactiveerd.
- 2 Stel de temperatuur op normaal niveau in wanneer het proefdraaien beëindigd is. In de koelstand: 26~28°C, in de verwarmingsstand: 20~24°C.
- 3 Controleer of alle functies en onderdelen correct werken.
- 4 Het systeem stopt 3 minuten na het uitschakelen van de unit.

### 10.2.1 Proefdraaien met de draadloze afstandsbediening

- 1 Druk op  om het systeem in te schakelen.
- 2 Druk tegelijk op  en .
- 3 Druk op , selecteer  en druk op .

**Resultaat:** Het proefdraaien stopt automatisch na ongeveer 30 minuten.

- 4 Druk op  om de werking eerder te stoppen.

## 11 Als afval verwijderen



### OPMERKING

Probeer het systeem NIET zelf te ontmantelen: het ontmantelen van het systeem en het behandelen van het koelmiddel, van olie en van andere onderdelen MOETEN conform met de geldende wetgeving uitgevoerd worden. De units MOETEN voor hergebruik, recyclage en terugwinning bij een gespecialiseerd behandelingsbedrijf worden behandeld.

## 12 Technische gegevens





















- Een **deel** van de recentste technische gegevens is beschikbaar op de regionale Daikin-website (publiek toegankelijk).
- De **volledige** recentste technische gegevens zijn beschikbaar op het Daikin Business Portal (authenticatie vereist).

### 12.1 Bedradingschema

Het bedradingschema is bij de unit geleverd, rechts op de binnenkant van het voorrooster van de binnenunit.

#### 12.1.1 Legende eengemaakt bedradingschema

Voor gebruikte onderdelen en nummering, zie het bedradingschema op de unit. De onderdelen zijn genummerd met Arabische cijfers in oplopende volgorde en wordt in het overzicht hieronder aangegeven door "\*" in de onderdeelscode.

Symbol	Betekenis	Symbol	Betekenis
	Stroomonderbreker		Veiligheidsaarding
			
			
	Aansluiting		Beschermende aarding (schroef)
	Connector		Gelijkrichter
	Aarding		Relaisconnector
	Lokale bedrading		Kortsluitconnector
	Zekering		Aansluitklem
	Binnenunit		Klemmenstrook
	Buitenunit		Kabelklem
	Reststroomapparaat		Verwarming

Symbol	Kleur	Symbol	Kleur
BLK	Zwart	ORG	Oranje
BLU	Blauw	PNK	Roze
BRN	Bruin	PRP, PPL	Paars
GRN	Groen	RED	Rood
GRY	Grijs	WHT	Wit
SKY BLU	Lichtblauw	YLW	Geel

Symbol	Betekenis
A*P	Printplaat
BS*	Druknop aan/uit, bedrijfsschakelaar
BZ, H*O	Zoemer
C*	Condensator
AC*, CN*, E*, HA*, HE*, HL*, HN*, HR*, MR*_A, MR*_B, S*, U, V, W, X*A, K*R_*, NE	Aansluiting, connector
D*, V*D	Diode
DB*	Diodebrug
DS*	DIP-schakelaar
E*H	Verwarming
FU*, F*U, (voor kenmerken, zie printplaat in uw unit)	Zekering
FG*	Connector (randaarding)
H*	Kabelboom
H*P, LED*, V*L	Controlelamp, led
HAP	Led (servicemonitor groen)
HIGH VOLTAGE	Hoogspanning
IES	Intelligent eye sensor
IPM*	Intelligente voedingsmodule
K*R, KCR, KFR, KHuR, K*M	Magneetrelais
L	Stroomvoerend
L*	Spoel
L*R	Reactivat
M*	Stappenmotor
M*C	Compressormotor
M*F	Ventilatormotor
M*P	Afvoerpomp motor
M*S	Draaimotor

## 12 Technische gegevens

Symbool	Betekenis
MR*, MRCW*, MRM*, MRN*	Magneetrelais
N	Neutraal
n=*, N=*	Aantal doorgangen door ferrietkern
PAM	Pulsamplitudemodulatie
PCB*	Printplaat
PM*	Voedingsmodule
PS	Schakelvoeding
PTC*	PTC-thermistor
Q*	Bipolaire transistor met geïsoleerde poort (IGBT)
Q*C	Stroomonderbreker
Q*DI, KLM	Aardlekschakelaar
Q*L	Overbelastingsbeveiliging
Q*M	Thermische schakelaar
Q*R	Reststroomapparaat
R*	Weerstand
R*T	Thermistor
RC	Ontvanger
S*C	Limiet-schakelaar
S*L	Vlottersschakelaar
S*NG	Koelmiddellekdetector
S*NPH	Druksensor (hoog)
S*NPL	Druksensor (laag)
S*PH, HPS*	Drukschakelaar (hoog)
S*PL	Drukschakelaar (laag)
S*T	Thermostaat
S*RH	Vochtigheidssensor
S*W, SW*	Bedrijfsschakelaar
SA*, F1S	Spanningsbeveiliging
SR*, WLU	Signaalontvanger
SS*	Keuzeschakelaar
SHEET METAL	Klemmenstrook vaste plaat
T*R	Transformator
TC, TRC	Zender
V*, R*V	Varistor
V*R	Diodebrug, bipolaire transistor met geïsoleerde poort (IGBT) voedingsmodule
WRC	Draadloze afstandsbediening
X*	Aansluitklem
X*M	Klemmenstrook (blok)
Y*E	Spoel elektronische expansieklep
Y*R, Y*S	Spoel elektromagnetische omkeerlemp
Z*C	Ferrietkern
ZF, Z*F	Ruisfilter









Copyright 2023 Daikin

**DAIKIN INDUSTRIES CZECH REPUBLIC s.r.o.**

U Nové Hospody 1/1155, 301 00 Plzeň Skvrňany, Czech Republic

**DAIKIN EUROPE N.V.**

Zandvoordestraat 300, B-8400 Oostende, Belgium

3P697375-6J 2023.10