

DAIKIN



Priručnik za postavljanje

R410A Split sustav

INVERTER

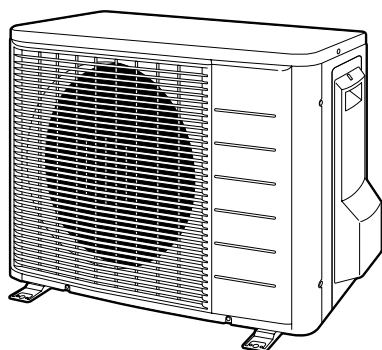

**RXS20G2V1B
RXS25G2V1B
RXS35G2V1B**

**RKS20G2V1B
RKS25G2V1B
RKS35G2V1B**

**ARXS20G2V1B
ARXS25G2V1B
ARXS35G2V1B**

Sadržaj

Stranica

Mjere opreza	1
Pribor	2
Mjere opreza pri odabiru mjesta	2
Crteži za postavljanje vanjske jedinice	3
Smjernice za postavljanje	4
Mjere opreza pri postavljanju	4
Montaža vanjske jedinice	4
Pripremni način rada za štednju struje	7
Postupak prisilnog odvođenja topline	7
Sklopka za podešavanje uređaja (hlađenje kod niske vanjske temperature)	8
Ožičenje	9
Probni pogon i završna provjera	10

Mjere opreza

- Pročitajte ove MJERE OPREZA pažljivo kako biste osigurali pravilno postavljanje.
- U ovom su priručniku mjere predostrožnosti razvrstane u UPOZORENJA i pozive na OPREZ. Svakako poštujujte dole navedene mjere predostrožnosti: sve su one važne za postizanje sigurnosti.



Nepoštivanje UPOZORENJA može rezultirati i tako teškim posljedicama kao što su smrt i teške povrede.

Nepoštivanje poziva na OPREZ može u nekim slučajevima rezultirati teškim posljedicama.

- U ovom priručniku upotrebljavaju se slijedeće oznake za sigurnost.



Svakako poštujujte ovu uputu.





Svakako uspostavite uzemljenje.



Nikada ne pokušavajte.

- Po završetku postavljanja, ispitajte uređaj kako biste provjerili da li su učinjene pogreške u postavljanju. Dajte korisniku odgovarajuće upute za upotrebu i čišćenje uređaja u skladu sa Priručnikom za upotrebu.

Upozorenje

- Postavljanje treba prepustiti prodavaču ili drugoj stručnoj osobi. Nepravilno postavljanje može dovesti do procurivanja vode, udara struje ili požara.
- Klima uređaj postavite prema uputama danim u ovom priručniku. Nepotpuno postavljanje može dovesti do procurivanja vode, udara struje ili požara.
- Kod postavljanja, svakako upotrijebite isporučene ili naznačene dijelove. Upotreba nekih drugih dijelova može dovesti do popuštanja učvršćenja uređaja, procurivanja vode, udara struje ili požara.
- Postavite klima uređaj na čvrstu podlogu, koja može podnijeti težinu uređaja. Neadekvatno postolje ili nepotpuno postavljanje, mogu prouzročiti povredu u slučaju da uređaj padne sa postolja.
- Električarski radovi trebaju biti izvedeni u skladu sa priručnikom za postavljanje te nacionalnim pravilima o postavljanju električnog ožičenja ili prema pravilima prakse. Neodgovarajući kapacitet ili nedovršeno postavljanje mogu prouzročiti udar struje ili požar.
- Svakako primijenite zaseban strujni krug. Nikada ne dijelite izvor napajanja sa nekim drugim uređajem.
- Za ožičenje, upotrijebite kabel dovoljno dugačak da pokrije čitavu dužinu, bez produljivanja. Nemojte upotrijebiti produžni kabel. Ne stavljajte druga opterećenja na taj izvor napajanja, upotrijebite zasebni strujni krug. Ako to ne učinite može doći do pregrijavanja, udara struje ili požara.
- Za električne spojeve između unutarnje i vanjske jedinice, upotrijebite naznačene tipove žica. Žice za povezivanje jedinica čvrsto pritegnite, kako na njihovim priključcima ne bi došlo do vanjskih udara. Nedovršena spajanja ili pritezanja mogu uzrokovati pregrijavanje priključka ili požar.
- Nakon spajanja žica za povezivanje jedinica i napajanje svakako složite kablove tako dane smetaju zatvaranju električnih poklopaca ili panela. Postavite poklopce preko žica. Nepotpuno pokrivanje instalacije može dovesti do pregrijavanja, udara struje ili požara.
- Ako je za vrijeme radova na postavljanju procurio rashladni plin, prozračite prostoriju. Rashladno sredstvo proizvodi otrovni plin, ako se izloži plamenu. 
- Po dovršetku postavljanja, provjerite da nema propuštanja rashladnog sredstva. Rashladno sredstvo proizvodi otrovni plin, ako se izloži plamenu. 
- Prilikom postavljanja ili premještanja sustava pazite da u krugu rashladnog sredstva osim navedenog rashladnog sredstva (R410A) ne bude nikakvih drugih supstanci, kao što je zrak. Svaka prisutnost zraka ili druge supstance u krugu rashladnog sredstva uzrokuje nenormalni rast tlaka ili prsnuce, što može dovesti do povrede.



- Za vrijeme prisilnog odvođenja topline (pump-down), prije uklanjanja cjevovoda rashladnog sredstva, zaustavite rad kompresora.
Ako kompresor još uvijek radi, a zaporni ventil je otvoren za vrijeme prisilnog odvođenja topline, kada se ukloni cjevovod rashladnog sredstva biti će usisan zrak, što će prouzročiti nenormalni pritisak u krugu hlađenja a time i kvar ili čak povrede.
- Za vrijeme postavljanja, dobro učvrstite cjevovod rashladnog sredstva, prije nego pokrenete rad kompresora.
Ako kompresor nije pričvršćen, a zaporni ventil je otvoren za vrijeme prisilnog odvođenja topline, biti će usisan zrak, što će prouzročiti nenormalni pritisak u krugu hlađenja a time i kvar ili čak povrede.
- Svakako uspostavite uzemljenje. Nemojte uzemljavati uređaj na cijevi komunalija, graničnik napona ili uzemljenje telefona. 
Nepotpuno uzemljenje može prouzročiti strujni udar ili požar. Visok napon iz munje ili drugih izvora može prouzročiti oštećenje klima uređaja.
- Svakako postavite prekidač propuštanja uzemljenja.
Nepostavljanje prekidača može prouzročiti strujni udar ili požar.

Oprez

- Nemojte postavljati klima uređaj na mjestu gdje postoji opasnost od izlaganja ispuštanju zapaljivih plinova. 
Ako se oko uređaja nakupe ispušteni plinovi, može se zapaliti.
- Cijev za ispuštanje kondenzata postavite u skladu s uputama u ovom priručniku.
Neodgovarajući cjevovod može izazvati poplavu.
- Pritegnite holender maticu u skladu s naznačenim postupkom kao što je primjena priteznog ključa.
Ako se previše pritegne, holender matica može nakon nekog vremena pući i prouzročiti istjecanje rashladnog sredstva.
- Svakako poduzmite odgovarajuće mjere kako vanjska jedinica ne bi postala sklonište malim životinjama.
Male životinje mogu izazvati kvarove, dim ili požar ako dođu u dodir s električnim dijelovima. Molimo, uputite korisnika da područje oko vanjske jedinice održava čistim.

Pribor

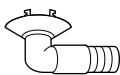
Pribor u isporuci za vanjsku jedinicu:

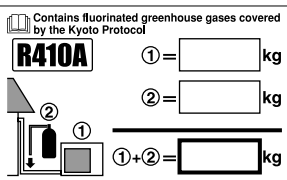
Izljevni čep (modeli s toplinskom pumpom) Uključena na dnu kutije pakiranja.		1
Priručnik za postavljanje		1
Naljepnica za punjenje rashladnog sredstva		1

Mjere opreza pri odabiru mjesta

- 1 Odaberite mjesto dovoljno čvrsto da podnese težinu i vibracije uređaja, koje neće pojačavati buku pri radu.
- 2 Odaberite mjesto na kojem vrući zrak koji izlazi iz jedinice ili buka pri radu neće smetati susjedima korisnika.
- 3 Izbjegavajte mjesta u blizini spavaće sobe i slično tako da šumovi u toku rada ne uzrokuju probleme.
- 4 Mora biti dovoljno prostora za unošenje i iznošenje jedinice.
- 5 Mora biti dovoljno prostora za strujanje zraka i ne smije biti prepreka oko otvora za ulaz i izlaz zraka.
- 6 Mjesto ne smije biti u blizini ispuštanja zapaljivih plinova.
- 7 Postavite jedinice, kablove napajanja i kablove za međusobno povezivanje jedinica najmanje 3 metra od televizora i radija. Time sprječavate smetnje u slici i zvuku. (Može doći do šumova, ovisno o uvjetima pod kojim se emitiraju radio valovi, čak i na daljinu od 3 metra)
- 8 U priobalnim područjima i drugim mjestima sa slanom atmosferom ili u sulfatnim plinovima korozija može skratiti vijek trajanja klima uređaja.
- 9 Budući da iz vanjske jedinice izlazi kondenzat, nemojte ispod nje postavljati ništa što ne smije biti izloženo vlazi.

NAPOMENA



Ne može se postaviti vješanjem na strop, niti složena jedna na drugu.



OPREZ

Kada klima uređaj radi pri niskoj vanjskoj temperaturi, svakako slijedite donje upute.

- Da biste spriječili izloženost vjetru, vanjsku jedinicu postavite usisnom stranom prema zidu.
- Nikada vanjsku jedinicu nemojte postavljati na mjestu na kojem bi usisna strana mogla biti izravno izložena vjetru.
- Za sprječavanje izloženosti vjetru, postavite vjetrobranske ploče na izlazu zraka iz vanjske jedinice.
- U područjima sa jakim snježnim padalinama, mjesto za postavljanje odaberite tako da snijeg ne može smetati jedinici.

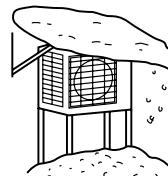

Izgradite veliku nadstrešnicu.

Izgradite podnožje.

Postavite tako da ne bude prekrivena snijegom.

Crteži za postavljanje vanjske jedinice

Najveća dopuštena dužina	20 m
Najmanja dopuštena dužina	1,5 m
Najveća dopuštena visina	15 m
Za cjevovod rashladnog sredstva koji prelazi dužinu od 10 m, potrebno je dodatno rashladno sredstvo	20 g/m
Cijev za plin	V.P. 9,5 mm
Cijev za tekućinu	V.P. 6,4 mm

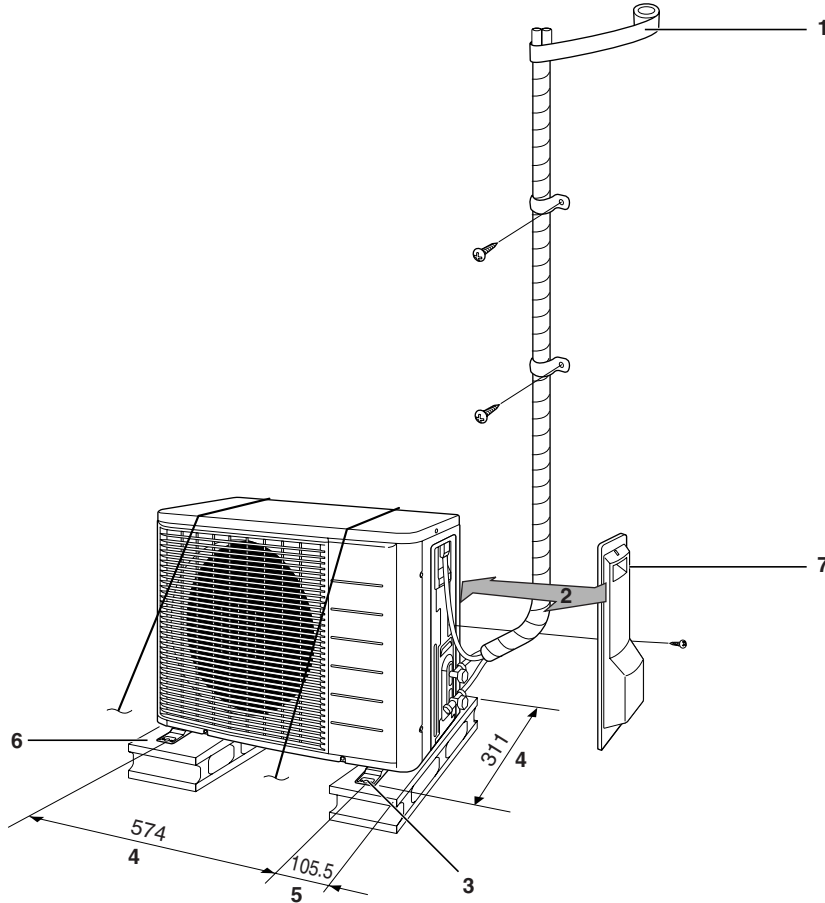

1 Omotajte izolacionu cijev završnom trakom od dna prema vrhu.



OPREZ

Postavite duljinu cjevovoda od 1,5 m do 20 m

2 25 cm od zida

3 Gdje postoji opasnost da bi jedinica mogla pasti, upotrijebite svornjake za noge ili žicu.

4 Središta rupa za svornjake nogu

5 Sa strane jedinice

6 Na mjestima gdje je odvodnja loša, upotrijebite blokove za postolje vanjske jedinice. Podešavajte visinu nogu sve dok jedinica ne bude uravnotežena. U protivnom, može doći do procurivanja ili nakupljanja vode.

7 Poklopac zapornog ventila

Kako ukloniti poklopac zapornog ventila?

- Skinite vijak s poklopca zapornog ventila.
- Kliznite poklopac prema dole da ga skinete.

Kako vratiti poklopac zapornog ventila?

- Umetnite gornji dio poklopca zapornog ventila u vanjsku jedinicu da ga namjestite.
- Zategnite vijke.

Smjernice za postavljanje

- Kada se na putu ulaza ili izlaza zraka vanjske jedinice nalazi zid ili druga prepreka slijedite donje upute za postavljanje.
- Za bilo koji od načina postavljanja prikazanih dole, ispušni otvor u zidu treba biti na visini od 1200 mm ili manje.

Jedna strana prema zidu

Pogled s boka (jedinica: mm)

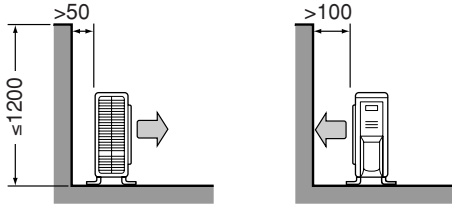

Dvije strane prema zidu

Pogled odozgo (jedinica: mm)

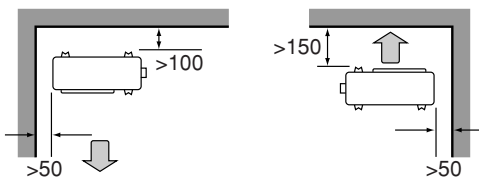

Tri strane prema zidu

Pogled odozgo (jedinica: mm)

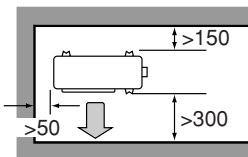

Mjere opreza pri postavljanju

- Provjerite čvrstoću i razinu podloge za postavljanje kako jedinica ne bi izazivala vibracije ili buku pri radu nakon postavljanja.
- Prema crtežu postolja na slici, učvrstite jedinicu sigurno pomoću svornjaka za postolje. (Pripremite 4 seta M8 ili M10 svornjaka za postolje, matice i podloške za svaki, kakvi se mogu dobiti u trgovini)
- Najbolje je uvrtni svornjake u postolje dok im dužina ne bude 20 mm od površine postolja.

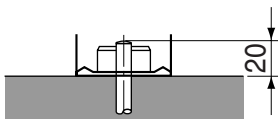

Montaža vanjske jedinice

Postavljanje vanjske jedinice

- Za postavljanje vanjske jedinice pogledajte "Mjere opreza pri odabiru mjesta" na stranici 2 i "Crteži za postavljanje vanjske jedinice" na stranici 3.
- Ako je potreban odvod kondenzata, slijedite donji postupak.

Odvod kondenzata (modeli s toplinskom pumpom)

- Upotrijebite ispusni čep za ispus.
- Ako je priključak za kondenzat prekriven ugradbenom pločom ili površinom poda, stavite dodatna podnožja u visini 30 mm ispod nogu vanjske jedinice.
- U hladnim područjima nemojte za vanjsku jedinicu upotrebljavati crijevo za kondenzat. U suprotnom, kondenzat se može zamrznuti i smanjivati učinak grijanja.

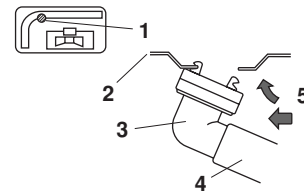

- 1 Izljevni otvor za kondenzat
- 2 Donji okvir
- 3 Ispusni čep
- 4 Crijevo (ne isporučuje Daikin, unutarnji promjer 16 mm)
- 5 Dok gurate

Proširivanje završetka cijevi

- 1 Zarežite cijev rezačem za cijevi.
- 2 Odstranite krhotine s odrezanim krajem okrenutim prema dole tako da komadići ne uđu u cijev.

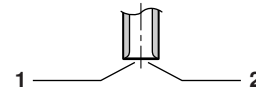

- 1 Režite točno pod pravim kutovima.
- 2 Uklonite srh.
- 3 Stavite holender maticu na cijev.

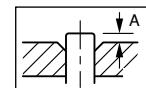

Alat za proširivanje za R410A		Uobičajeni alat za proširivanje	
Tip spojke (čeljusti)	Tip spojke (čeljusti) (Ridgid tip)	Tip krilne matice (Imperial tip)	
A	0~0,5 mm	1,0~1,5 mm	1,5~2,0 mm

Postavite točno u položaj prikazan gore.

- 4 Proširite cijev.

5 Provjerite da li je proširenje dobro izvedeno.

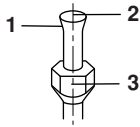

- 1 Unutarnja površina proširenja mora biti bez pukotina.
- 2 Završetak cijevi mora biti ravnomjerno proširen u savršenom krugu.
- 3 Pazite da je holender matica postavljena.



UPOZORENJE

- Ne upotrebljavajte mineralna ulja na ugljanim dijelovima.
- Spriječite ulazak mineralnih ulja u sustav, jer bi to skratilo vijek trajanja jedinica.
- Nikada ne upotrebljavajte cijevi koje su bile rabljene u prijašnjim instalacijama. Upotrebljavajte samo dijelove koji su isporučeni sa uređajem.
- Kako bi očuvali jamstvo za vijek trajanja, nikada uz ovaj uređaj R410A nemojte postavljati dodatno sušilo.
- Materijal za isušivanje se može otopiti i oštetiti sustav.
- Nepotpuno proširivanje može dovesti do ispuštanja rashladnog plina.

Cjevovod za rashladno sredstvo



OPREZ

- Upotrijebite holender maticu pričvršćenu uz glavnu jedinicu. (Za sprječavanje lomljenja holender maticе zbog starenja.)
- Za sprječavanje istjecanja plina, samo na unutarnju površinu proširenja nanesite rashladno ulje. (Upotrijebite rashladno ulje za R410A.)

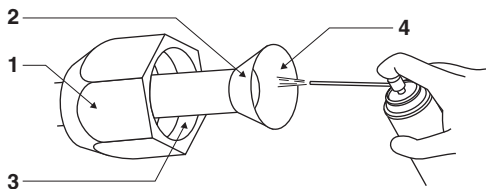

- 1 Holender matica
 - 2 Nemojte rashladno ulje nanositi na druge površine
 - 3 Nemojte rashladno ulje nanositi na kako biste izbjegli stezanje prekomjernim momentom sile
 - 4 Rashladno ulje nanesite samo na unutarnju površinu proširenja
- Da biste spriječili oštećenje holender maticе i propuštanje plina kod pritezanja holender maticе upotrijebite zakretni ključ.

Poravnajte središta oba proširenja i zategnite holender maticе zavrtnjem ručno 3 ili 4 puta. Zatim ih do kraja pritegnite zakretnim ključem.

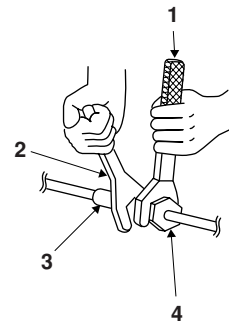

- 1 Zakretni ključ
- 2 Viličasti ključ
- 3 Spoj cijevi
- 4 Holender matica

Moment sile zatezanja holender maticе	
Plinska faza	Tekuća faza
3/8"	1/4"
32,7~39,9 N•m (333~407 kgf•cm)	14,2~17,2 N•m (144~175 kgf•cm)

Momenti sile zatezanja glave ventila	
Plinska faza	Tekuća faza
1/2"	1/4"
21,6~27,4 N•m (220~280 kgf•cm)	21,6~27,4 N•m (220~280 kgf•cm)

Moment sile zatezanja glave servisnog priključka
10,8~14,7 N•m (110~150 kgf•cm)

Odstranjivanje zraka i provjera propuštanja plina

Kada su radovi na cjevovodu dovršeni, potrebno je provesti odzračivanje i provjeriti za nepropuštanje plina .



OPREZ

- U rashladni krug nemojte miješati nikakvu drugu supstancu osim naznačenog rashladnog sredstva (R410A).
- Kada dolazi do ispuštanja rashladnog plina, prozračite prostoriju što je prije i što je više moguće.
- R410A, kao i ostala rashladna sredstva, uvijek treba uhvatiti i nikada se ne smije pustiti u okoliš.
- Upotrebljavajte vakuumsku pumpu isključivo za R410A. Upotreba iste vakuumske pumpe za različita rashladna sredstva može oštetiti vakuumsku pumpu ili uređaj.

- Ako upotrebljavate dodatno rashladno sredstvo, obavite odzračivanje cijevi za rashladno sredstvo i unutarnje jedinice pomoću vakuumske pumpe, zatim punite rashladno sredstvo.
- Za rukovanje vretenom zapornika upotrijebite šesterokutni ključ (4 mm).
- Svi spojevi cijevi za rashladno sredstvo trebaju biti zategnuti naznačenom silom pritezanja.

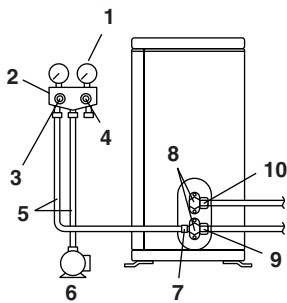

- 1 Manometar
- 2 Razvodnik manometra
- 3 Niskotlačni ventil
- 4 Visokotlačni ventil
- 5 Crijeva za punjenje
- 6 Vakuumska pumpa
- 7 Servisni priključak
- 8 Poklopci ventila
- 9 Zaporni ventil plina
- 10 Zaporni ventil tekućine

- 1 Priključite izbočenu stranu crijeva za punjenje (koje izlazi iz razvodnika manometra) na servisni priključak zapornog ventila za plin.
- 2 Do kraja otvorite niskotlačni ventil razvodnika manometra (Lo) i do raja zatvorite njegov visokotlačni ventil (Hi). (Visokotlačnim ventilom ne treba raditi)
- 3 Pobudite vakuumsku pumpu i provjerite da manometar priključka pokazuje $-0,1$ MPa (-760 mm Hg).

Dužina cijevi	Do 15 metara	Više od 15 metara
Vrijeme rada	Ne manje od 10 min.	Ne manje od 15 min.

- 4 Zatvorite niskotlačni ventil razvodnika manometra (Lo) i zaustavite vakuumsku pumpu.
Držite takvo stanje nekoliko minuta kako biste bili sigurni da se kazaljka na razvodniku manometra ne vraća.

NAPOMENA



Ako se kazaljka na razvodniku manometra priključka vrati, u rashladnom sredstvu može biti voda ili je negdje popustio spoj cijevi. Provjerite sve spojeve cijevi i pritegnite matice ako je potrebno, zatim ponovite korake 2 do 4.

- 5 Skinite poklopce sa zapornog ventila za tekućinu i zapornog ventila za plin.
- 6 Zakrenite vreteno zapornog ventila za tekućinu 90 stupnjeva suprotno smjeru kazaljke sata pomoću šesterokutnog ključa, da biste otvorili ventil.
Zatvorite ga nakon 5 sekundi, provjerite da li propušta plin.
Primjenom sapunice, provjerite ima li propuštanja plina na proširenju i vretenima ventila unutarnje jedinice.
Nakon provjere, dobro obrišite svu sapunicu.
- 7 Odvojite crijeva za punjenje sa servisnog priključka zapornog ventila za plin, zatim do kraja otvorite zaporne ventile za tekućinu i plin.
Nemojte pokušati okretati vreteno ventila nakon što se zaustavilo.
- 8 Pritegnite poklopce ventila i poklopce servisnog priključka na zapornim ventilima tekućine i plina pomoću zateznog ključa naznačenom silom zatezanja.

Ponovno punjenje rashladnog sredstva

Provjerite na ploči s nazivom jedinice koju vrstu rashladnog sredstva treba upotrijebiti.

Mjere opreza kod dodavanja R410A.

- Punite iz cijevi za tekućinu u tekućem stanju.
- To je miješano rashladno sredstvo, ako se puni u plinovitom stanju može doći do promjene sastava rashladnog sredstva i sustav neće pravilno raditi
- Prije punjenja provjerite da li su na cilindrima sifoni ili nisu. (na sebi treba imati nešto poput "postavljen sifon za punjenje tekućine".)

Punjenje cilindra s postavljenim sifonom

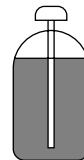

- Cilindar kod punjenja postavite uspravno.
- Unutra je sifonska cijev tako da cilindar ne treba biti naglavce za punjenje tekućine.

Punjenje drugih cilindara



- Cilindar kod punjenja postavite naglavce.

Svakako upotrijebite alat za R410A kako biste održali pritisak i spriječili ulazak stranih tijela.

Važne informacije o rashladnom sredstvu koje se koristi

Ovaj proizvod sadrži fluorirane stakleničke plinove koji su obuhvaćeni Protokolom iz Kyotoa. Nemojte plinove ispuštati u atmosferu.

Vrsta rashladnog sredstva: R410A

GWP⁽¹⁾ vrijednost: 1975

(1) GWP = potencijal globalnog zagrijavanja

Molimo popunite neizbrisivom tintom,

- ① tvornički punjeno rashladno sredstvo u proizvodu,
- ② dodatno punjeno rashladno sredstvo na mjestu postavljanja i
- ①+② ukupno punjenje rashladnog sredstva

na naljepnici punjenja rashladnog sredstva isporučenoj s proizvodom.

Popunjena naljepnica mora se postaviti blizu ulaza za punjenje rashladnog sredstva (npr. s unutarnje strane servisnog poklopca).

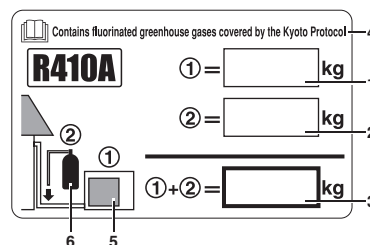

- 1 tvornički punjeno rashladno sredstvo u proizvodu: pogledajte pločicu s nazivom
- 2 dodatno punjeno rashladno sredstvo na mjestu postavljanja
- 3 ukupno punjenje rashladnog sredstva
- 4 Ovaj proizvod sadrži fluorirane stakleničke plinove koji su obuhvaćeni Protokolom iz Kyotoa
- 5 vanjska jedinica
- 6 spremnik rashladnog sredstva i razvodnik za punjenje

Rad na cjevovodu za rashladno sredstvo

Pozivi na oprez u rukovanju cijevima

- Otvoreni kraj cijevi zaštitite od prašine i vlage.
 - Sva svijanja cijevi trebaju biti što je blaže moguća. Za svijanje upotrijebite savijač cijevi.
- Polumjer svijanja treba biti 30 do 40 mm ili veći.

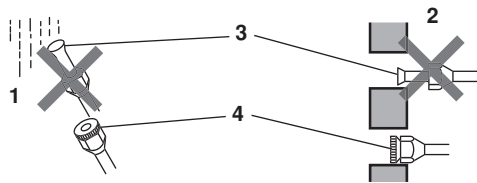

- 1 Kiša
- 2 Zid
- 3 Svakako stavite poklopac.
- 4 Ako nema poklopca za proširenje, prekrijte otvor proširenja trakom da spriječite ulaz prljavštine i vode.

Izbor materijala iz bakra i toplinske izolacije

Pri upotrebi komercijalnih bakrenih cijevi i elemenata, obratite pažnju na sljedeće:

- Izolacioni materijal: polietilenska pjena
Brzina prijenosa topline: 0,041 do 0,052 W/mK (0,035 do 0,045 kcal/mh°C)
Temperatura površine cijevi s rashladnim plinom doseže 110°C maks.
Za toplinsku izolaciju odaberite materijale koji podnose takvu temperaturu.
- Svakako izolirajte kako cjevovod za plin tako i cjevovod za tekućinu i osigurajte dimenzije izolacije kao dole.

Plinska faza	Tekuća faza	Toplinska izolacija cijevi za plin	Toplinska izolacija cijevi za tekućinu
V.P. 9,5 mm	V.P. 6,4 mm	U.P. 12-15 mm	U.P. 8-10 mm
Debljina 0,8 mm	Debljina 0,8 mm	Debljina 10 mm min.	

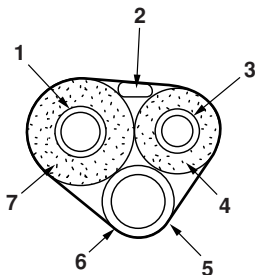

- 1 Cijev za plin
- 2 Ožičenje između jedinica
- 3 Cijev za tekućinu
- 4 Izolacija cijevi za tekućinu
- 5 Crijevo za kondenzat
- 6 Završna traka
- 7 Izolacija cijevi za plin

- Primijenite odvojenu toplinsku izolaciju cijevi za rashladni plin i za rashladnu tekućinu.

Pripremni način rada za štednju struje

Funkcija pripremnog načina za štednju struje isključuje napajanje vanjske jedinice i stavlja unutarnju jedinicu u način rada za uštedu struje, čime se smanjuje potrošnja snage klima uređaja.

Funkcija pripremnog načina za štednju struje radi na slijedećim unutarnjim jedinicama: FTXS20G2V1B, FTXS25G2V1B, FTXS35G2V1B, ATXS20G2V1B, ATXS25G2V1B, ATXS35G2V1B.



OPREZ

Funkcija pripremnog načina za štednju struje se ne može primijeniti na drugim modelima osim navedenih.

Postupak uključivanja funkcije pripremnog načina za štednju struje

- 1 Provjerite je li isključeno glavno napajanje. Isključite ga ako nije.
- 2 Uklonite kapu sa zapornog ventila.
- 3 Odspojite konektor odabira funkcije pripremnog načina za štednju struje.
- 4 Uključite glavno napajanje.

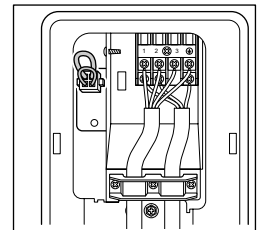

Funkcija pripremnog načina za štednju struje isključena (tvornička postavka)

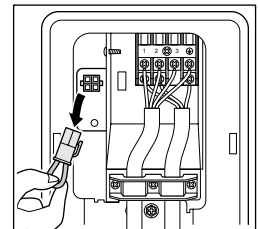

Funkcija pripremnog načina za štednju struje uključena



OPREZ

- Prije uključivanja ili isključivanja konektora odabira funkcije pripremnog načina za štednju struje, provjerite je li glavno napajanje isključeno.
- Konektor odabira funkcije pripremnog načina za štednju struje potreban je ako tip priključene unutarnje jedinice nije jedan od gore navedenih.

Postupak prisilnog odvođenja topline

Zbog zaštite okoliša, svakako provedite prisilno odvođenje topline prilikom premještanja ili odbacivanja uređaja.

- 1 Skinite poklopac sa zapornog ventila za tekućinu i zapornog ventila za plin.
- 2 Provedite prisilno odvođenje topline.
- 3 Nakon 5 do 10 minuta, zatvorite zaporni ventil za tekućinu pomoću šesterokutnog ključa.

- 4 Nakon 2 do 3 minute, zatvorite zaporni ventil za plin i zaustavite postupak prisilnog odvođenja topline.

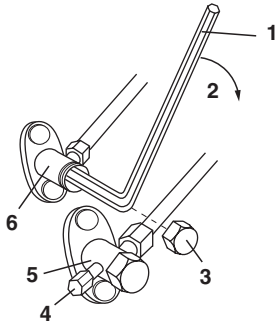

- 1 Šesterokutni ključ
- 2 Zatvorite
- 3 Poklopac ventila
- 4 Servisni priključak
- 5 Zaporni ventil plina
- 6 Zaporni ventil tekućine

Kako provesti rad u modu prisilnog hlađenja

- Pomoću tipke za pokretanje/zaustavljanje (start/stop) unutarnje jedinice
Pritisnite tipku za pokretanje/zaustavljanje (start/stop) unutarnje jedinice najmanje 5 sekundi. (Jedinica počinje raditi.)
Prisilno hlađenje automatski prestaje nakon otprilike 15 minuta.
Da biste nasilno prekinuli probni rad, pritisnite tipku za pokretanje/zaustavljanje (start/stop) unutarnje jedinice.
- Pomoću daljinskog upravljača glavne jedinice
 - 1 Pritisnite tipku "pokretanje/zaustavljanje". (Jedinica počinje raditi.)
 - 2 Pritisnite tipku za temperaturu ▲▼, i istovremeno pritisnite tipku "odabir rada".
 - 3 Pritisnite tipku "odabir rada" dvaput. (Prikazat će se 7 i jedinica će prijeći u način probnog rada.)
 - 4 Pritisnite tipku "odabir rada" za vraćanje u načina rada na hlađenje.
Način probnog rada automatski prestaje nakon otprilike 30 minuta. Da biste nasilno prekinuli probni rad, pritisnite tipku za pokretanje/zaustavljanje (start/stop).
- Upotreba sklopke za prisilno hlađenje vanjske jedinice
 - Pritisnite tipku "■" odvijačaem. Jedinica počinje raditi.
 - Odabran je mod prisilnog hlađenja i završava za približno 15 minuta.

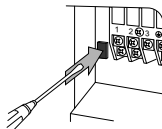

OPREZ

- Pri pritiskanju sklopke memožite dodirivati priključnicu. Ona je pod visokim naponom i to može prouzročiti električni udar.
- Nakon zatvaranja zapornog ventila za tekućinu, u roku 3 minute zatvorite zaporni ventil za plin i zaustavite prisilni rad.

Sklopka za podešavanje uređaja (hlađenje kod niske vanjske temperature)

Ova je funkcija ograničena samo za pogone (cilj klimatizacije je oprema (poput računala)). Nikad ne upotrebljavajte u stambenom ili uredskom prostoru (prostor gdje ima ljudi).

Presijecanje prenosnika 4 (J4) na tiskanoj pločici, proširit će raspon rada na -15°C . Međutim, to će prestati ako vanjska temperatura padne ispod -20°C a ponovo će se aktivirati kada se temperatura opet digne.

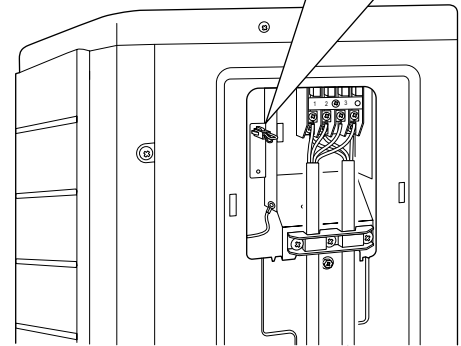
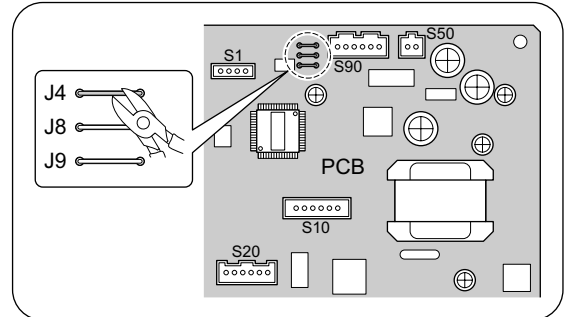

OPREZ

- Ako je vanjska jedinica postavljena na mjestu gdje je izmjenjivač topline jedinice izložen izravno vjetru, postavite vjetrobran.
- Iz unutarnje jedinice se povremeno mogu čuti šumovi zbog toga što se vanjski ventilator uključuje i isključuje kada se koriste postavke uređaja.
- Ne stavljajte ovlaživače ili druge stvari koje mogu povećati vlagu u prostoriji gdje se koriste postavke uređaja.
Ovlaživač može prouzročiti izlazak maglice iz izlaznog otvora unutarnje jedinice.
- Presijecanje prenosnika 4 (J4) postavlja ventilator na najviši položaj. Obavijestite korisnika o tome.

Ožičenje



UPOZORENJE

- Nemojte upotrebljavati prespajane žice, višežične kablove, produžne kablove, spojeve koji iskre, jer to može izazvati pregrijavanje, udar struje ili požar.
- Nemojte upotrebljavati lokalno kupljene električne dijelove unutar proizvoda. (Snagu za crpku za kondenzat, itd., nemojte pribavljati razvodom iz priključnice.) To može dovesti do udara struje ili požara.
- Svakako postavite prekidač propuštanja uzemljenja. Jedinica je opremljena inverterom, pa pri postavljanju detektora propuštanja uzemljenja, pazite da bude kompatibilan s inverterom (otporan na električne smetnje visokih frekvencija) kako bi se izbjeglo nepotrebno otvaranje detektora propuštanja uzemljenja.
- Upotrijebite sklopku potpunog odvajanja i faznog i neutralnog vodiča, s rasporem između kontakata od najmanje 3 mm.

Ne okrećite sigurnosni prekidač na ON dok sav posao ne bude završen.

- 1 Skinite izolaciju sa završetaka žica (20 mm).
- 2 Spojite ožičenje između unutarnje i vanjske jedinice, tako da se brojevi priključaka podudaraju. Čvrsto stegnite vijke priključaka. Preporučamo da za pritezanje vijaka upotrijebite odvijač za posnate glave. Vijci su zapakirani sa priključnom pločom.

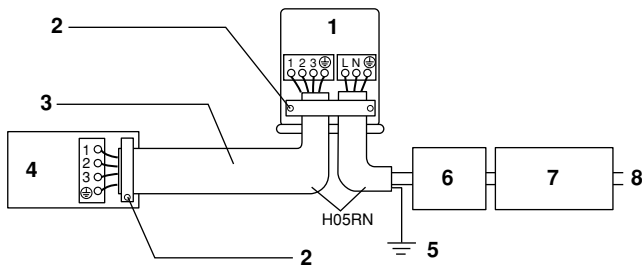

- 1 Vanjska jedinica
- 2 Čvrsto pritegnite žice vijcima na priključku.
- 3 Ako dužina žice prelazi 10 m, upotrijebite žicu 2,0 mm.
- 4 Unutarnja jedinica
- 5 Zemlja
- 6 Sigurnosni prekidač 10 A
- 7 Prekidač kruga kod propuštanja uzemljenja
- 8 Napajanje
50 Hz 220 V - 240 V

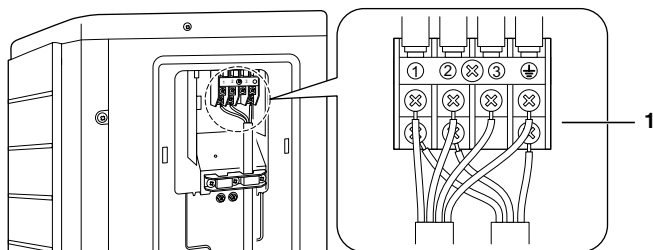

- 1 Priključnica napajanja

- Upotrebljavajte naznačene tipove žice i spojite ih sigurno.
- Učvrstite držač žice tako da se krajevi žica ne mogu izvuna izvući.
- Oblikujte žice tako da se pristupni poklopac i poklopac zapornog ventila mogu dobro zatvoriti.

Postupajte prema donjim napomenama kada postavljate ožičenje napajanja priključne ploče.

Upozorenja kod ožičenja napajanja

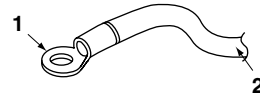

- 1 Okrugli spiralni priključak
- 2 Električna žica

Upotrijebite okrugli spiralni priključak za spajanje na razvodnu ploču napajanja. Ako se iz neizbježnih razloga ne može upotrijebiti, svakako se pridržavajte slijedećih uputa.

Stavite okrugli završetak na žicu do izoliranog dijela i dobro učvrstite priključnicu.



Kada žice za povezivanje spajate na priključnu ploču upotrijebite žicu s jednom jezgrom svakako ju zavrnite.

Naodgovarajuće obavljen posao može izazvati pregrijavanje i požar.

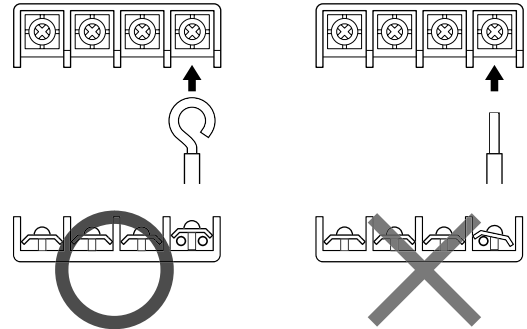

- 3 Povucite žicu i provjerite da se nije odspojila. Učvrstite žicu priteznicom za žicu.

Pokusni rad i ispitivanje

- 1 Izmjerite napon na napajanju i uvjerite se da je unutar naznačenog raspona.
- 2 Pokusni rad treba izvoditi ili u modu hlađenja ili u modu grijanja.

Za toplinsku pumpu

U načinu rada hlađenja postavite najnižu temperaturu koja se može programirati, u načinu rada grijanja, odaberite najvišu temperaturu koja se može programirati.

- Pokusni rad se može onemogućiti u bilo kojem načinu rada ovisno o temperaturi prostorije. Upotrijebite daljinski upravljač za probni pogon kako je dolje opisano.
- Po završetku probnog rada postavite temperaturu na normalnu razinu (26°C do 28°C u načinu rada hlađenja, 20°C do 24°C u načinu rada grijanja).
- Za zaštitu, sustav onemogućava ponovno pokretanje tokom 3 minute od isključivanja.

Samo za hlađenje

Podesite najnižu temperaturu koja se može programirati.

- Pokusni rad se može onemogućiti u bilo kojem načinu rada ovisno o temperaturi prostorije. Upotrijebite daljinski upravljač za probni pogon kako je dolje opisano.
 - Po završetku probnog rada postavite temperaturu na normalnu razinu (26°C do 28°C).
 - Za zaštitu, jedinica onemogućava ponovno pokretanje tokom 3 minute od isključivanja.
- 3 Provedite probni rad u skladu sa priručnikom za upotrebu kako biste se uvjerali da sve funkcije i dijelovi pravilno rade.
- U standby (pripremnom) načinu rada klima uređaj zahtijeva malu količinu struje. Ako se sustav nakon postavljanja neko vrijeme neće upotrebljavati, okrenite prekidač kruga da prekinete nepotrebno trošenje energije.
 - Ako se prekidač kruga za propuštanje napajanja klima uređaja otpusti, sustav će se vratiti u normalan način rada kada se prekidač kruga ponovo otvori.

Stavke probnog rada

Stavke probnog rada	Simptom
<input type="checkbox"/> Unutarnja i vanjska jedinica su pravilno postavljene na čvrstim osnovama.	Pad, vibracija, šumovi
<input type="checkbox"/> Nema propuštanja rashladnog sredstva.	Nepotpuna funkcija hlađenja/grijanja
<input type="checkbox"/> Cijevi za rashladni plin i tekućinu i produžetak crijeva za kondenzat unutarnje jedinice su toplinski izolirani.	Propuštanje vode
<input type="checkbox"/> Cjevovod za kondenzat je pravilno postavljen.	Propuštanje vode
<input type="checkbox"/> Sustav je pravilno uzemljen.	Električno propuštanje
<input type="checkbox"/> Za povezivanje jedinica upotrijebljeni su naznačeni tipovi žice.	Ne radi ili je pregorilo
<input type="checkbox"/> Dovod ili odvod zraka unutarnje ili vanjske jedinice imaju slobodan put zraka. Zaporni ventil su otvoreni.	Nepotpuna funkcija hlađenja/grijanja
<input type="checkbox"/> Unutarnja jedinica pravilno prima naredbe daljinskog upravljača.	Ne radi

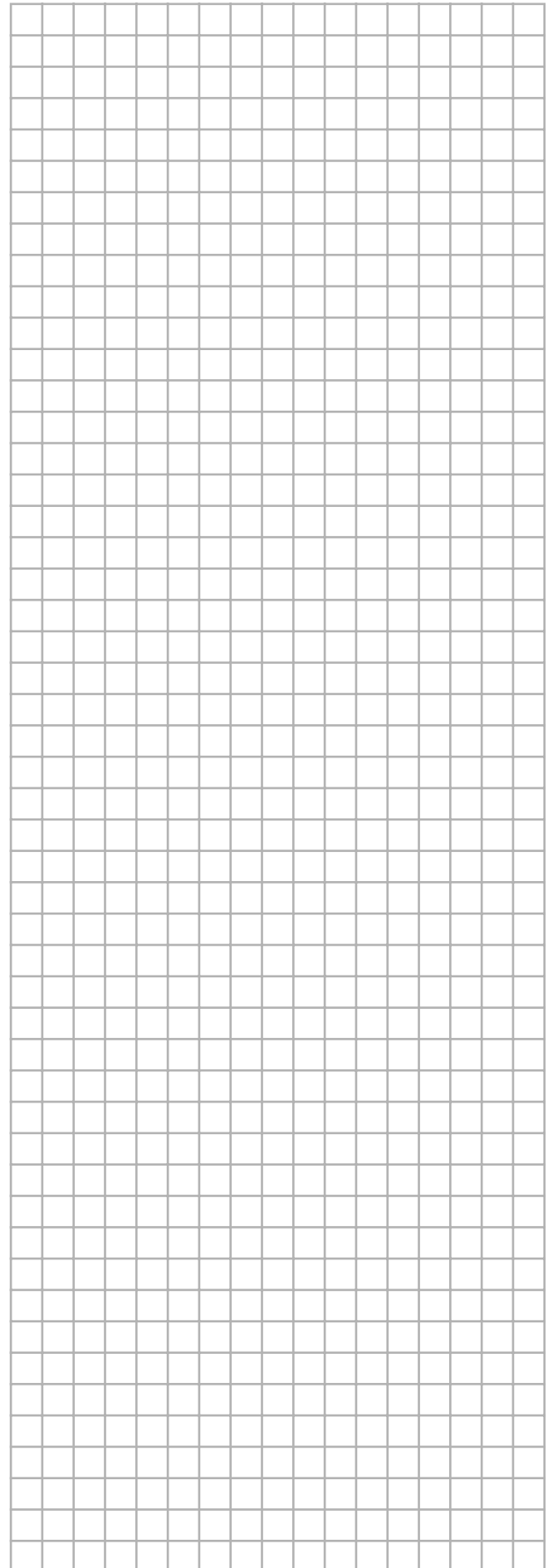

DAIKIN INDUSTRIES, LTD.

Head office:
Umeda Center Bldg., 2-4-12, Nakazaki-Nishi,
Kita-ku, Osaka, 530-8323 Japan

Tokyo office:
JR Shinagawa East Bldg., 2-18-1, Konan,
Minato-ku, Tokyo, 108-0075 Japan
http://www.daikin.com/global_ac

DAIKIN EUROPE N.V.

Zandvoordestraat 300, B-8400 Oostende, Belgium