

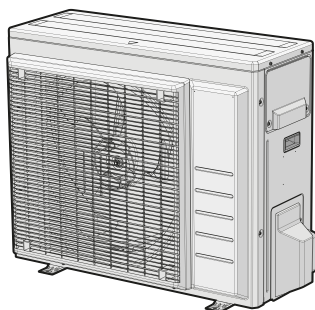

Упатство за инсталирање



R32 сплит серија



RXM50A5V1B9
RXM60A5V1B
RXM71A5V1B
ARXM50A5V1B9
ARXM60A5V1B
ARXM71A5V1B
RXP50N5V1B9
RXP60N5V1B9
RXP71N5V1B9
RXF50D6V1B
RXF60D5V1B9
RXF71D5V1B9
ARXF50A6V1B
ARXF60A5V1B9
ARXF71A5V1B9
RZAG35B5V1B
RZAG50B5V1B
RZAG60B5V1B

Упатство за инсталирање
R32 сплит серија

македонски

Содржина

1	За документацијата	6
1.1	За овој документ	6
2	Специфични безбедносни упатства за инсталатер	7
3	За кутијата	9
3.1	Надворешна единица	9
3.1.1	Да ги извадите додатоците од надворешната единица	9
4	Инсталирање на единицата	9
4.1	Подготовка на локацијата за инсталација	9
4.1.1	Барања кои треба да ги исполни локацијата за инсталација на надворешната единица	9
4.1.2	Дополнителни барања кои треба да ги исполни локацијата за инсталација на надворешната единица при ладна клима	10
4.2	Монтирање на надворешната единица	10
4.2.1	Да обезбедите структура за инсталација	10
4.2.2	Да се инсталира надворешната единица	11
4.2.3	Да се обезбеди одвод	11
5	Инсталирање на цевковод	11
5.1	Подготвување цевковод за разладно средство	11
5.1.1	Барања за цевковод за разладно средство	11
5.1.2	Изолација на цевките со разладно средство	12
5.1.3	Разлика во должина и висина на цевките за разладно средство	12
5.2	Поврзување на цевководот со разладно средство	12
5.2.1	Да го поврзете цевководот со разладно средство со надворешната единица	12
5.3	Проверка на цевководот со разладно средство	13
5.3.1	Да проверите за истекувања	13
5.3.2	Да извршите вакуумско сушење	13
6	Полнење разладно средство	13
6.1	За разладното средство	13
6.2	Да се одреди дополнително количество разладно средство	14
6.3	Да се одреди целосното количество за повторно полнење	14
6.4	Да наполните дополнително разладно средство	14
6.5	За да ги проверите споевите на цевките за разладно средство за истекувања по полнење разладно средство	14
6.6	Да ја прицврстите етикетата за флуоринирани стакленички гасови	14
7	Електрична инсталација	15
7.1	Спецификации на компоненти за стандардно вжичување	15
7.2	Да го поврзете електричното вжичување со надворешната единица	15
8	Завршување на инсталирањето на надворешната единица	16
8.1	Да се заврши инсталирањето на надворешната единица	16
9	Конфигурација	16
9.1	Подесување на капацитет	16
9.1.1	Да поставите режим на работа на капацитет	16
9.2	Функција Подготвеност за заштеда на електрична енергија	17
9.2.1	За функцијата подготвеност за заштеда на електрична енергија	17
9.2.2	Да ја ВКЛУЧИТЕ функцијата за заштеда на електрична енергија во подготвеност	17
10	Пуштање во погон	17
10.1	Листа за проверка при пуштање во погон	17
10.2	Листа за проверка во тек на пуштање во погон	18

10.3	Да извршите пробно вклучување	18
------	-------------------------------	----

11	Одржување и сервис	18
-----------	---------------------------	-----------

12	Решавање проблеми	18
-----------	--------------------------	-----------

12.1	Дијагностицирање дефекти со помош на LED сијаличките на печатената плоча на надворешната единица	18
------	--	----

13	Фрлање	19
-----------	---------------	-----------

14	Технички податоци	19
-----------	--------------------------	-----------

14.1	Дијаграм за вжичување	19
------	-----------------------	----

14.1.1	Легенда за унифициран дијаграм за вжичување	19
--------	---	----

14.2	Дијаграм за поставување цевки	21
------	-------------------------------	----

14.2.1	Дијаграм за поставување цевки: Надворешна единица	21
--------	---	----

1 За документацијата

1.1 За овој документ



ПРЕДУПРЕДУВАЊЕ

Уверете се дека инсталацијата, сервисирањето, одржувањето, поправката и употребените материјали ги следат упатствата од Daikin (вклучувајќи ги сите документи наведени во "Збирка на документи") и, како дополнително, се усогласени со применлива легислатива и се извршуваат само од квалификувани лица. Во Европа и областите каде се применуваат IEC стандарди, EN/IEC 60335-2-40 е применливиот стандард.



ИНФОРМАЦИИ

Уверете се дека корисникот има печатена документација и побарајте да ја чува за идна потреба.

Целна група

Овластени инсталатери



ИНФОРМАЦИИ

Овој уред е наменет да се користи од експерт или обучени корисници во продавници, во лесна индустрија и на фарми, или за комерцијална и употреба во домаќинство од лаици.



ИНФОРМАЦИИ

Овој документ само ги опишува упатствата за инсталирање кои се однесуваат на надворешната единица. За инсталирање на внатрешната единица (монтирање на внатрешната единица, поврзување на цевковод со разладно средство до внатрешната единица, поврзување на електричното вжичување на внатрешната единица ...), видете го упатството за инсталирање на внатрешната единица.

Збирка документи

Овој документ е дел од збирка документи. Целосната збирка се состои од:

- **Општи безбедносни предупредувања:**
 - Безбедносни упатства што MOPA да ги прочитате пред инсталирање
 - Формат: Хартија (во кутијата на надворешна единица)
- **Упатство за инсталирање на надворешна единица:**
 - Упатства за инсталација
 - Формат: Хартија (во кутијата на надворешна единица)

• Референтно упатство за инсталатер:

- Подготовка на инсталацијата, референтни податоци, ...
- Формат: Дигитални датотеки на <https://www.daikin.eu>. Користете ја функцијата за пребарување 🔍 за да го најдете вашиот модел.

Најнова ревизија на доставената документација е објавена на регионалната Daikin веб-страница и е достапна преку вашиот продавач.

Скенирајте го QR-кодот подолу за да ја најдете целата збирка документи и повеќе информации за вашиот производ на Daikin веб-страницата.



Оригиналните упатства се напишани на англиски јазик. Сите други јазици се преводи на оригиналните упатства.

Технички инжењерски податоци

- **Подзбир** на најновите технички податоци е достапен на регионалната Daikin веб-страница (достапно за јавноста).
- **Целиот сет** на најновите технички податоци е достапен на Daikin Business Portal (потребна е автентикација).

2 Специфични безбедносни упатства за инсталатер

Секогаш придржувајте се на следните безбедносни упатства и прописи.

Инсталирање единица (видете "4 Инсталирање на единицата" [▷ 9])



ПРЕДУПРЕДУВАЊЕ

Инсталацијата треба да ја изврши инсталатер, изборот на материјали и инсталацијата треба да соодветствуваат со применливата легислатива. Во Европа, EN378 е применливиот стандард.

Место за инсталација (видете "4.1 Подготовка на локацијата за инсталација" [▷ 9])



ВНИМАНИЕ

- Проверете дали локацијата за инсталација може да ја поддржи тежината на единицата. Слабата инсталација е опасна. Исто така може да предизвика вибрации или невообичаена бучава при работење.
- Обезбедете доволен простор за сервис.
- НЕ инсталирајте ја единицата така да биде во контакт со таванот или ѕидовите, бидејќи ова може да предизвика вибрации.



ПРЕДУПРЕДУВАЊЕ

Уредот треба да се складира така за да се спречи механичко оштетување и во добро проветрена просторија без постојано функционални извори на палење (пр. отворен оган, апарат кој работи на гас или електрична греалка која работи). Големината на просторијата треба да е како што е наведено во Општите безбедносни предупредувања.

Инсталација на цевковод (видете "5 Инсталирање на цевковод" [▷ 11])



ВНИМАНИЕ

Цевките и спојките на сплит системот ќе бидат направени со трајни спојки кога се внатре во зафатен простор со исклучок на спојки кои директно ги поврзуваат цевките со внатрешните единици.



ВНИМАНИЕ

- Да не се леми или заварува на лице место за единици со R32 разладно средство наполнето во текот на испораката.
- Во текот на инсталацијата на системот за ладење, спојувањата на делови со најмалку еден наполнет дел треба да се извршат имајќи ги во предвид на следните барања: во зафатените простори не се дозволени непостојани сврзувања за разладното средство R32 со исклучок на сврзувања направени на лице место кои директно ја поврзуваат внатрешната единица со цевководот. Сврзувањата направени на лице место што директно го поврзуваат цевководот со внатрешната единица треба да бидат од непостојан тип.



ПРЕДУПРЕДУВАЊЕ

Цврсто поврзете го цевководот за разладно средство пред да го вклучите компресорот. Ако цевководот за разладно средство НЕ е поврзан и вентилот за запирање е отворен кога компресорот е вклучен, ќе се вшмука воздух. Ова ќе предизвика абнормален притисок во циклусот на ладење, што може да доведе до оштетување на опремата па дури и до повреда.



ВНИМАНИЕ

- Непотполно изработен конус може да предизвика истекување на разладниот гас.
- НЕ користете ги повторно употребените конуси. Користете нови конуси да спречите истекување на разладен гас.
- Користете конусни навртки кои се вклучени со единицата. Користењето поинакви конусни навртки може да предизвика истекување на разладниот гас.



ВНИМАНИЕ

НЕ отворајте ги вентилите пред да заврши формирањето конус. Ова ќе предизвика истекување на разладниот гас.



ОПАСНОСТ: РИЗИК ОД ЕКСПЛОЗИЈА

НЕ отворајте ги вентилите за запирање пред да заврши сушењето со вакуум.

2 Специфични безбедносни упатства за инсталатер

Полнење разладно средство (видете "[6 Полнење разладно средство](#)" [13])

ПРЕДУПРЕДУВАЊЕ

- Разладното средство во единицата е слабо запаливо, но нормално НЕ истекува. Ако разладното средство истекува во просторијата и доаѓа во контакт со оган од горилник, греалка или шпорет, тоа може да предизвика пожар или формирање штетен гас.
- ИСКЛУЧЕТЕ ги сите запаливи уреди за греење, проветрете ја просторијата и контактирајте со продавачот каде сте ја купиле единицата.
- НЕ користете ја единицата додека сервисер не потврди дека делот од кој истекувало разладно средство е поправен.

ПРЕДУПРЕДУВАЊЕ

- Користете само R32 како разладно средство. Други супстанции може да предизвикаат експлозии и несреќи.
- R32 содржи флуоринирани стакленички гасови. Неговата вредност на потенцијал за глобално затоплување (GWP) е 675. НЕ испуштајте ги овие гасови во атмосферата.
- Кога полните разладно средство, СЕКОГАШ користете заштитни ракавици и безбедносни очила.

ПРЕДУПРЕДУВАЊЕ

НИКОГАШ директно не допирајте никакво ненадејно истечено разладно средство. Тоа може да предизвика сериозни повреди предизвикани од измрзнување.

Електрична инсталација (видете "[7 Електрична инсталација](#)" [15])

ПРЕДУПРЕДУВАЊЕ

- Секое вжичување МОРА да се изврши од овластен електричар и МОРА да соодветствува со националната регулатива за вжичување.
- Направете електрични поврзувања на фиксното вжичување.
- Сите компоненти набавени на местото и сите електрични конструкции МОРА да соодветствуваат со применливата легислатива.

ПРЕДУПРЕДУВАЊЕ

- Ако напојувањето нема или има погрешна N-фаза, опремата може да се расипе.
- Воспоставете правилно заземјување. НЕ заземјувајте ја единицата на комунална цевка, апсорбер на пренапони или телефонско заземјување. Нецелосното или неправилно заземјување може да предизвика електрични удари.
- Инсталирајте ги потребните осигурувачи или прекинувачи.
- Прицврстете ги електричните жици со кабелски врски, така што каблите НЕ доаѓаат во контакт со остри рабови или цевки, особено на страната со висок притисок.
- НЕ користете залепени жици, продолжни кабли или конекции од свезден систем. Може да предизвикаат прегревање, електрични удари или пожар.
- НЕ инсталирајте кондензатор за напредување на фазата затоа што оваа единица е опремена со инвертор. Кондензатор за напредување на фазата ќе ги намали перформансите и може да предизвика несреќи.

ПРЕДУПРЕДУВАЊЕ

СЕКОГАШ користете кабел со повеќе јадра за кабли за електрично напојување.

ПРЕДУПРЕДУВАЊЕ

Користете сеполен автоматски прекинувач со најмалку 3 mm зазор помеѓу контактните точки, што обезбедува целосно исклучување под преднапон од категорија III.

ПРЕДУПРЕДУВАЊЕ

Ако кабелот за електрично напојување е оштетен, тој МОРА да се замени од производителот, негов сервисер или слично квалификувани лица за да се избегне опасност.

ПРЕДУПРЕДУВАЊЕ

НЕ поврзувајте го електричното напојување на внатрешната единица. Тоа може да доведе до струен удар или пожар.

ПРЕДУПРЕДУВАЊЕ

- НЕ употребувајте локално купени електрични делови во производот.
- НЕ изведувајте електрично напојување од пумпата за одвод и сл. од терминалниот блок. Тоа може да доведе до струен удар или пожар.

ПРЕДУПРЕДУВАЊЕ

Чувајте ги жиците за меѓусебно поврзување подалеку од бакарните цевки без термална изолација бидејќи таквите цевки ќе бидат многу жешки.

ОПАСНОСТ: РИЗИК ОД СТРУЕН УДАР

Сите електрични делови (вклучувајќи и термистори) се напојувани од електричното напојување. НЕ допирајте ги со голи раце.

Завршување на инсталирање на внатрешната единица (видете "[8 Завршување на инсталирањето на надворешната единица](#)" [16])

ОПАСНОСТ: РИЗИК ОД СТРУЕН УДАР

- Уверете се дека системот е правилно заземјен.
- ИСКЛУЧЕТЕ го електричното напојување пред сервисирање.
- Инсталирајте го капакот на кутијата со осигурувачи пред да го ВКЛУЧИТЕ електричното напојување.

Пуштање во погон (видете "[10 Пуштање во погон](#)" [17])

ОПАСНОСТ: РИЗИК ОД СТРУЕН УДАР

ОПАСНОСТ: РИЗИК ОД ГОРЕЊЕ/ПАЛЕЊЕ

ВНИМАНИЕ

НЕ вршете операција на тестирање додека работите на внатрешните единица(и).

Кога вршите операција на тестирање, НЕ САМО надворешната единица, туку и поврзаната внатрешна единица ќе работи исто така. Работење на внатрешна единица додека се извршува операција на тестирање е опасно.

ВНИМАНИЕ

НЕ ставајте прсти, прачки или други предмети во влезот или излезот за воздух. НЕ вадете го штитникот за вентилатор. Кога вентилаторот се врти со висока брзина, тоа може да предизвика повреда.

Одржување и сервис (видете "11 Одржување и сервис" [р 18])



ОПАСНОСТ: РИЗИК ОД СТРУЕН УДАР



ОПАСНОСТ: РИЗИК ОД ГОРЕЊЕ/ПАЛЕЊЕ



ОПАСНОСТ: РИЗИК ОД СТРУЕН УДАР

Исклучете го напојувањето со електрична енергија повеќе од 10 минути и измерете го напонот на терминалите на кондензаторите на главното коло или електричните компоненти пред сервисирање. Напонот МОРА да биде помал од 50 V DC пред да може да ги допирате електричните делови. За локацијата на терминалите, погледнете го дијаграмот за вжичување.



ПРЕДУПРЕДУВАЊЕ

- Пред вршење на какво било одржување или активност на поправка, СЕКОГАШ исклучете го прекинувачот на коло на плочата за снабдување, извадете ги осигурувачите или отворете ги заштитните уреди на единицата.
- НЕ допирајте делови низ кои минува струја 10 минути откако ќе биде исклучено електричното напојување поради опасност од висок напон.
- Имајте во предвид дека некои делови од кутијата со електрични компоненти се жешки.
- Уверете се дека НЕ допирате дел што спроведува струја.
- НЕ плакнете ја единицата. Тоа може да предизвика струен удар или пожар.

За компресорот



ОПАСНОСТ: РИЗИК ОД СТРУЕН УДАР

- Користете го овој компресор само на заземјен систем.
- Исклучете го напојувањето пред да го сервисирате компресорот.
- Повторно поставете го капакот на кутијата со осигурувачи и сервисниот капак по сервисирањето.



ВНИМАНИЕ

СЕКОГАШ носете безбедносни очила и заштитни ракавици.



ОПАСНОСТ: РИЗИК ОД ЕКСПЛОЗИЈА

- Користете секач за цевка да го отстраните компресорот.
- НЕ користете лемилка.
- Користете само одобрени разладни средства и лубриканти.



ОПАСНОСТ: РИЗИК ОД ГОРЕЊЕ/ПАЛЕЊЕ

НЕ допирајте го компресорот со голи раце.

Решавање проблеми (видете "12 Решавање проблеми" [р 18])



ОПАСНОСТ: РИЗИК ОД СТРУЕН УДАР

- Кога единицата НЕ работи, LED на печатената плоча се ИСКЛУЧЕНИ за да заштедат енергија.
- Дури и кога LED се ИСКЛУЧЕНИ, терминалниот блок и печатената плоча може да се под напојување.

3 За кутијата

3.1 Надворешна единица

3.1.1 Да ги извадите додатоците од надворешната единица

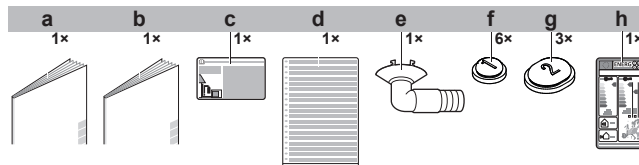

- a Општи безбедносни предупредувања
- b Упатство за инсталирање на надворешна единица
- c Ознака за флуоринирани стакленички гасови
- d Етикета на повеќе јазичици за флуоринирани стакленички гасови
- e Приклучок за одвод (се наоѓа на дното на пакувањето)
- f Капаче за одвод (1)
- g Капаче за одвод (2)
- h Енергетска ознака

4 Инсталирање на единицата



ПРЕДУПРЕДУВАЊЕ

Инсталацијата треба да ја изврши инсталатер, изборот на материјали и инсталацијата треба да соодветствуваат со применливата легислатива. Во Европа, EN378 е применливиот стандард.

4.1 Подготовка на локацијата за инсталација



ПРЕДУПРЕДУВАЊЕ

Уредот треба да се складира така за да се спречи механичко оштетување и во добро проветрена просторија без постојано функционални извори на палење (пр. отворен оган, апарат кој работи на гас или електрична греалка која работи). Големината на просторијата треба да е како што е наведено во Општите безбедносни предупредувања.

4.1.1 Барања кои треба да ги исполни локацијата за инсталација на надворешната единица

Имајте ги во предвид следните упатства за растојание:

4 Инсталирање на единицата

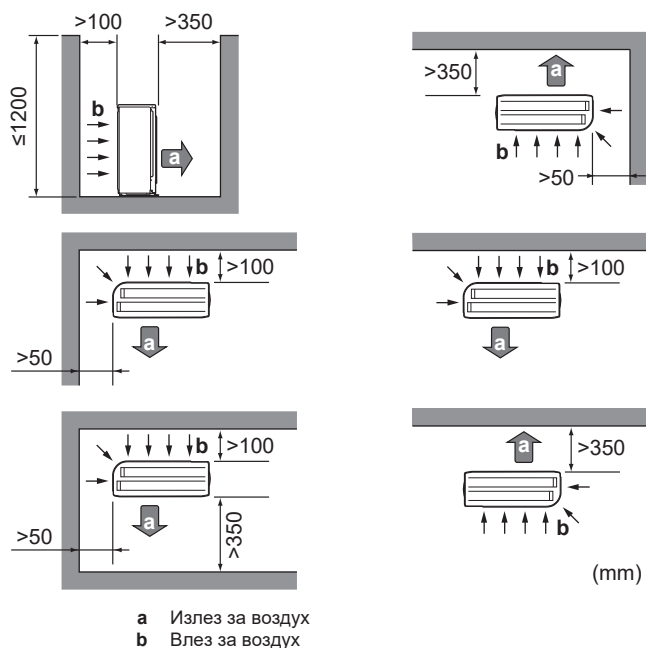

НАПОМЕНА

Висината на сидот на излезната страна на надворешната единица МОРА да биде ≤ 1200 mm.

НЕ инсталирајте ја единицата во области чувствителни на звук (пр. во близина на спална соба), за бучавата од работењето да не предизвикува проблеми.

Белешка: Ако звукот се мери под вистинските услови на инсталацијата, мерената вредност може да е повисока од нивото на звучен притисок споменато во "Спектар на звук" во прирачникот со податоци поради бучавата во околината и одразувањата на звукот.



ИНФОРМАЦИИ

Нивото на звучен притисок е помало од 70 dBA.

Надворешната единица е наменета само за надворешна инсталација и за амбиентални температури наведени во табелата подолу (освен ако не е поинаку наведено во упатството за работење на поврзаната внатрешна единица).

Модел	Ладење	Греење
ARXM50, RXM50+60	-10~50°C DB	-20~24°C DB
ARXF, ARXM60+71, RXM71	-10~46°C DB	-15~24°C DB
RXF, RXP	-10~48°C DB	-15~24°C DB
RZAG-B	-20~52°C DB	-20~24°C DB

4.1.2 Дополнителни барања кои треба да ги исполни локацијата за инсталација на надворешната единица при ладна клима

Заштитете ја надворешната единица од директни врнежи на снег и внимавајте надворешната единица НИКОГАШ да не е покриена со снег.

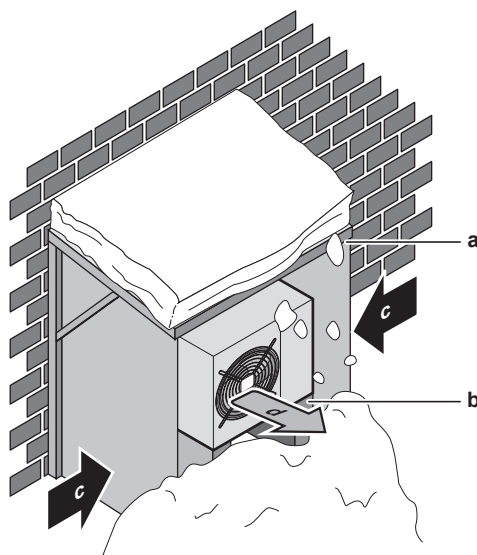

- a Настрешница за снег или шупа
- b Подножје
- c Вообичаена насока на ветар
- d Излез за воздух

Се препорачува да обезбедите најмалку 150 mm слободен простор под единицата (300 mm во области со големи врнежи снег). Дополнително, уверете се дека единицата е поставена најмалку 100 mm над максималното очекувано ниво на снег. Ако е потребно, направете подножје. Видете "4.2 Монтирање на надворешната единица" [p 10] за повеќе детали.

Во области со големи врнежи снег многу е важно да изберете локација за инсталирање каде снегот НЕМА да ја зафаќа единицата. Ако се можни странични врнежи од снег, уверете се дека калемот на разменувачот на топлина НЕ е засегнат од снегот. Ако е потребно, инсталирајте настрешница за снег или шупа и подножје.

4.2 Монтирање на надворешната единица

4.2.1 Да обезбедите структура за инсталација

Користете гума отпорна на вибрации (се набавува на лице место) во случаи каде вибрациите може да се пренесуваат на зградата.

Подгответе 4 сета M8 или M10 сидрени навртки, завртки и шајбни (се набавуваат на лице место).

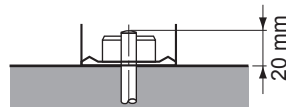

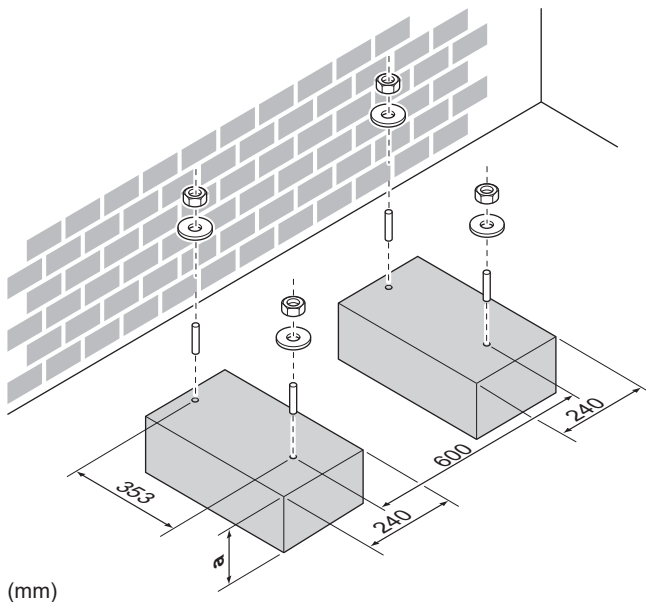

(mm)

a 100 mm над очекуваното ниво на снег

4.2.2 Да се инсталира надворешната единица

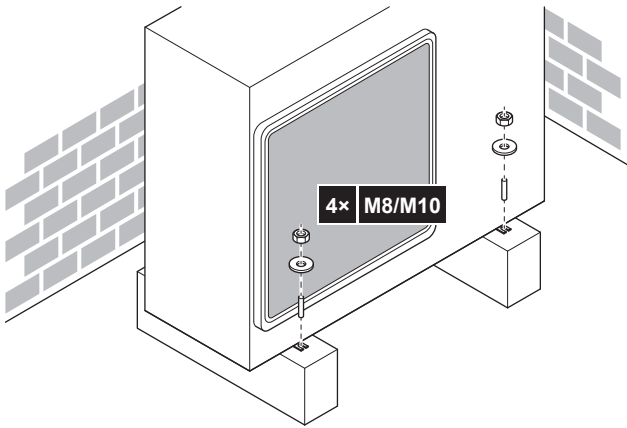

4.2.3 Да се обезбеди одвод

! НАПОМЕНА

Ако единицата е инсталирана во ладна клима, преземете соодветни мерки испуштениот кондензат да НЕ замрзне.

! НАПОМЕНА

Ако отворите за одвод на надворешната единица се блокирани до основата за монтирање или површината на подот, поставете дополнителни основи на подножјето ≤ 30 mm под долниот дел на надворешната единица.

i ИНФОРМАЦИИ

За информации за достапните опции, контактирајте го вашиот продавач.

- 1 Користете приклучок за одвод за празнење.
- 2 Користете црево од $\varnothing 16$ mm (се набавува на лице место).

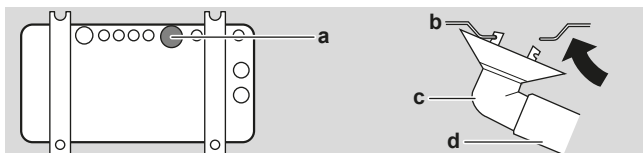

- a Отвор за одвод
- b Долна рамка
- c Приклучок за одвод
- d Црево (се набавува на лице место)

Да ги затворите отворите за одвод и да го закачите одводниот канал

! НАПОМЕНА

Во ладни подрачја, НЕ користете одводен канал, црево и капачиња (1, 2) со надворешната единица. Преземете соодветни мерки испуштениот кондензат да НЕ замрзне.

- 1 Инсталирајте капачиња за одвод 1 и 2 (додаток). Уверете се дека рабовите на капачињата за одвод целосно ги затвораат отворите.

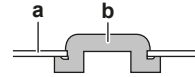

- a Долна рамка
- b Капаче за одвод

- 2 Инсталирајте го одводниот канал.

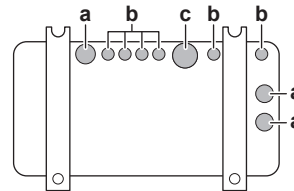

- a Отвор за одвод. Инсталирајте го капачето за одвод (2).
- b Отвор за одвод. Инсталирајте го капачето за одвод (1).
- c Отвор за одвод за одводниот канал

5 Инсталирање на цевковод

5.1 Подготвување цевковод за разладно средство

5.1.1 Барања за цевковод за разладно средство

! ВНИМАНИЕ

Цевките и спојките на сплит системот ќе бидат направени со трајни слојки кога се внатре во зафатен простор со исклучок на спојки кои директно ги поврзуваат цевките со внатрешните единици.

! НАПОМЕНА

Цевководот и другите делови под притисок треба да бидат соодветни за разладното средство. Користете бакар без слоеви деоксидиран со фосфорна киселина за цевковод за разладно средство.

- Тугите материјали внатре во цевките (вклучувајќи масла за производство) мора да се ≤ 30 mg/10 m.

Дијаметар на цевковод за разладно средство

Користете ги истите дијаметри како поврзувањата на надворешните единици:

Модел	Надворешен дијаметар на цевка (mm)	
	Цевка за течност	Цевка за гас
RZAG35	$\varnothing 6,4$	$\varnothing 9,5$

5 Инсталирање на цевковод

Модел	Надворешен дијаметар на цевка (mm)	
	Цевка за течност	Цевка за гас
RZAG50+60, ARXM50+60, RXM50+60, RXP, RXF, ARXF	Ø6,4	Ø12,7
RXM71	Ø6,4	Ø15,9
ARXM71	Ø9,5	Ø15,9

Материјал на цевковод за разладно средство

Материјал на цевките

Бакар без споеви деоксидиран со фосфорна киселина

Конусни поврзувања

Користете само кален материјал.

Степен на темперирање и дебелина на цевки

Надворешен дијаметар (Ø)	Степен на темперирање	Дебелина (t) ^(a)	
6,4 mm (1/4")	Калено (O)	≥0,8 mm	
9,5 mm (3/8")			
12,7 mm (1/2")			
15,9 mm (5/8")		≥1 mm	

^(a) Во зависност од применливата легислатива и максималниот работен притисок на единицата (видете "PS High" на плочката со име на единицата), може да е потребна поголема дебелина на цевки.

5.1.2 Изолација на цевките со разладно средство

- Користете полиетиленска пена како изолациски материјал:
 - со стапка на пренос на топлина помеѓу 0,041 и 0,052 W/mK (0,035 и 0,045 kcal/mh°C)
 - со отпорност на топлина од најмалку 120°C
- Дебелина на изолација:

Надворешен дијаметар на цевка (Ø _p)	Внатрешен дијаметар на изолација (Ø _i)	Дебелина на изолација (t)
6,4 mm (1/4")	8~10 mm	≥10 mm
9,5 mm (3/8")	10~14 mm	≥13 mm
12,7 mm (1/2")	14~16 mm	≥13 mm
15,9 mm (5/8")	16~20 mm	≥13 mm

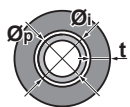

Ако температурата е повисока од 30°C и влажноста е повисока од RH 80%, дебелината на изолациските материјали треба да е најмалку 20 mm за да се спречи кондензација на површината на изолацијата.

5.1.3 Разлика во должина и висина на цевките за разладно средство

Колку?	Растојание	
	ARXF, RXF, RXP, ARXM, RXM	RZAG-B
Максимална дозволива должина на цевка	30 m	50 m
Минимална дозволива должина на цевка	3 m	3 m

Колку?	Растојание	
	ARXF, RXF, RXP, ARXM, RXM	RZAG-B
Максимална дозволива разлика во висина	20 m	30 m

5.2 Поврзување на цевководот со разладно средство

 **ОПАСНОСТ: РИЗИК ОД ГОРЕЊЕ/ПАЛЕЊЕ**

ВНИМАНИЕ

- Да не се леми или заварува на лице место за единици со R32 разладно средство наполнето во текот на испораката.
- Во текот на инсталацијата на системот за ладење, спојувањата на делови со најмалку еден наполнет дел треба да се извршат имајќи ги во предвид на следните барања: во зафатените простори не се дозволени непостојани сврзувања за разладното средство R32 со исклучок на сврзувања направени на лице место кои директно ја поврзуваат внатрешната единица со цевководот. Сврзувањата направени на лице место што директно го поврзуваат цевководот со внатрешната единица треба да бидат од непостојан тип.

5.2.1 Да го поврзете цевководот со разладно средство со надворешната единица

- Должина на цевки.** Поставените цевки нека бидат што е можно пократки.
- Заштита на цевки.** Заштитете ги поставените цевки од физичко оштетување.

ПРЕДУПРЕДУВАЊЕ

Цврсто поврзете го цевководот за разладно средство пред да го вклучите компресорот. Ако цевководот за разладно средство НЕ е поврзан и вентилот за запирање е отворен кога компресорот е вклучен, ќе се вшмука воздух. Ова ќе предизвика абнормален притисок во циклусот на ладење, што може да доведе до оштетување на опремата па дури и до повреда.

НАПОМЕНА

- Користете конусна навртка фиксирана за единицата.
- За да спречите истекување гас, нанесете разладно масло CAMO на внатрешната страна на конусот. Користете разладно масло за R32 (FW68DA).
- НЕ користете ги повторно спојките.

- Поврзете го приклучокот за течно разладно средство од внатрешната единица со вентилот за запирање течност на надворешната единица.

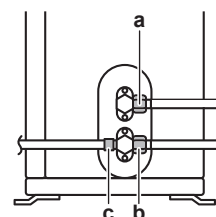

- a Вентил за запирање течност
- b Вентил за запирање гас
- c Сервисна порта

- Поврзете го приклучокот за разладен гас од внатрешната единица до вентилот за запирање гас на надворешната единица.



НАПОМЕНА

Се препорачува цевководот со разладно средство помеѓу внатрешната и надворешната единица да се инсталира низ канал или цевководот за разладно средство да биде обвиткан со завршна лента.

5.3 Проверка на цевководот со разладно средство

5.3.1 Да проверите за истекувања



НАПОМЕНА

НЕ надминувајте го максималниот работен притисок на единицата (видете "PS High" на плочката со име на единицата).



НАПОМЕНА

СЕКОГАШ користете го препорачаниот раствор за тестирање на меурчиња од продавачот на големо.

НИКОГАШ не користете сапуница:

- Сапуницата може да предизвика напукнување на компоненти, како што се конусни навртки или капачиња на вентил за запирање.
- Сапуницата може да содржи сол, кој абсорбира влага што ќе замрзне кога цевките ќе се изладат.
- Сапуницата содржи амонијак што може да доведе до корозија на конусните спојки (помеѓу месинганата конусна навртка и бакарниот конус).

- Полнете го системот со гасовит азот до притисок на мерачот од најмалку 200 kPa (2 бари). Се препорачува да биде под притисок до 3000 kPa (30 бари) или повеќе (во зависност од локалната легислатива) за да се откријат мали истекувања.
- Проверете за истекувања со нанесување на растворот за тестирање на меурчиња на сите поврзувања.
- Испразнете го сиот гасовит азот.

5.3.2 Да извршите вакуумско сушење



ОПАСНОСТ: РИЗИК ОД ЕКСПЛОЗИЈА

НЕ отворајте ги вентилите за запирање пред да заврши сушењето со вакуум.

- Вакуумирајте го системот додека притисокот не го достигне целиот вакуум од -100,7 kPa (-1,007 bar) (5 Torr апсолутно).
- Оставете го така 4-5 минути и проверете го притисокот:

Ако притисокот...	Тогаш...
Не се менува	Нема влага во системот. Оваа постапка е завршена.
Се зголемува	Има влага во системот. Одете на следниот чекор.

- Вакуумирајте го системот најмалку два часа до целиот вакуум од -100,7 kPa (-1,007 bar)(5 Torr апсолутно).
- По ИСКЛУЧУВАЊЕТО на пумпата проверувајте го притисокот најмалку еден час.
- Ако НЕ го постигнете целиот вакуум или НЕ МОЖЕТЕ да го одржувате вакуумот еден час, направете го следново:
 - Повторно проверете за истекувања.
 - Повторно извршете вакуумско сушење.



НАПОМЕНА

Уверете се дека сте ги отвориле вентилите за запирање по инсталирањето на цевководот за разладно средство и извршувањето вакуумско сушење. Активирањето на системот со затворени вентили за запирање може да го искрши компресорот.

6 Полнење разладно средство

6.1 За разладното средство

Овој производ содржи флуоринирани стакленички гасови. НЕ испуштајте ги гасовите во атмосферата.

Тип на разладно средство: R32

Вредност на потенцијал за глобално затоплување (GWP): 675

Може да се потребни периодични проверки за истекување на разладно средство во зависност од применливата легислатива. Контактирајте со инсталатерот за повеќе информации.



A2L ПРЕДУПРЕДУВАЊЕ: БЛАГО ЗАПАЛИВ МАТЕРИЈАЛ

Разладното средство во единицата е слабо запаливо.



ПРЕДУПРЕДУВАЊЕ

- Разладното средство во единицата е слабо запаливо, но нормално НЕ истекува. Ако разладното средство истекува во просторијата и доаѓа во контакт со оган од горилник, греалка или шпорет, тоа може да предизвика пожар или формирање штетен гас.
- ИСКЛУЧЕТЕ ги сите запаливи уреди за греење, проветрете ја просторијата и контактирајте со продавачот каде сте ја купиле единицата.
- НЕ користете ја единицата додека сервисер не потврди дека делот од кој истекувало разладно средство е поправен.



ПРЕДУПРЕДУВАЊЕ

Уредот треба да се складира така за да се спречи механичко оштетување и во добро проветрена просторија без постојано функционални извори на палење (пр. отворен оган, апарат кој работи на гас или електрична греалка која работи). Големината на просторијата треба да е како што е наведено во Општите безбедносни предупредувања.



ПРЕДУПРЕДУВАЊЕ

- НЕ дупчете ги и не согурувајте ги деловите што се користат во циклусот на разладното средство.
- НЕ користете материјали за чистење или начини да го забрзате процесот на одмрзнување поинакви од оние што се препорачани од производителот.
- Имајте во предвид дека разладното средство во системот нема мирис.



ПРЕДУПРЕДУВАЊЕ

НИКОГАШ директно не допирајте никакво ненадејно истечено разладно средство. Тоа може да предизвика сериозни повреди предизвикани од измрзнување.

6 Полнење разладно средство

6.2 Да се одреди дополнително количество разладно средство

За RZAG	
Ако вкупната должина на цевки за течност е...	Тогаш...
≤30 m	НЕ додавајте дополнително разладно средство.
>30 m	$R = (\text{вкупна должина (m) на цевки за течност} - 30 \text{ m}) \times 0,020$ $R = \text{Дополнително полнење (kg)}$ (заокружено во единици од 0,01 kg)

За ARXM71	
Ако вкупната должина на цевки за течност е...	Тогаш...
≤10 m	НЕ додавајте дополнително разладно средство.
>10 m	$R = (\text{вкупна должина (m) на цевки за течност} - 10 \text{ m}) \times 0,035$ $R = \text{Дополнително полнење (kg)}$ (заокружено во единици од 0,01 kg)

За други надворешни единици	
Ако вкупната должина на цевки за течност е...	Тогаш...
≤10 m	НЕ додавајте дополнително разладно средство.
>10 m	$R = (\text{вкупна должина (m) на цевки за течност} - 10 \text{ m}) \times 0,020$ $R = \text{Дополнително полнење (kg)}$ (заокружено во единици од 0,01 kg)

i ИНФОРМАЦИИ

Должина на цевките е еднонасочна должина на цевки за течност.

6.3 Да се одреди целосното количество за повторно полнење

i ИНФОРМАЦИИ

Ако е неопходно целосно повторно полнење, вкупното полнење со разладно средство е: фабричкото полнење со разладно средство (видете на плочката со име на единицата) + одреденото дополнително количество.

6.4 Да наполните дополнително разладно средство

! ПРЕДУПРЕДУВАЊЕ

- Користете само R32 како разладно средство. Други супстанции може да предизвикаат експлозии и несреќи.
- R32 содржи флуоринирани стакленички гасови. Неговата вредност на потенцијал за глобално затоплување (GWP) е 675. НЕ испуштајте ги овие гасови во атмосферата.
- Кога наполните разладно средство, СЕКОГАШ користете заштитни ракавици и безбедносни очила.

Предуслов: Пред да наполните разладно средство, уверете се дека цевководот за разладно средство е поврзан и проверен (тест за истекување и вакуумско сушење).

- Поврзете го цилиндерот на разладното средство со сервисната порта.
- Наполнете дополнително количество разладно средство.
- Отворете го вентилот за запирање гас.

6.5 За да ги проверите споевите на цевките за разладно средство за истекувања по полнење разладно средство

- Извршете ги тестовите за истекувања, видете "5.3 Проверка на цевководот со разладно средство" [▶ 13].
- Наполнете разладно средство.
- Проверете за истекувања на разладно средство по полнење (видете подолу)

Тест на затегнатост на споевите за разладно средство направени при инсталација внатре

- Користете метод на тест за истекување со минимална чувствителност од 5 g разладно средство/годишно. Проверете за истекувања со користење притисок од најмалку 0,25 пати од максималниот работен притисок (видете "PS High" на плочката со податоци на единицата).

Ако се открие истекување

- Надополнете разладно средство, поправете ја спојката и повторете го тестот.

6.6 Да ја прицврстите етикетата за флуоринирани стакленички гасови

- Пополнете ја етикетата како што следи:

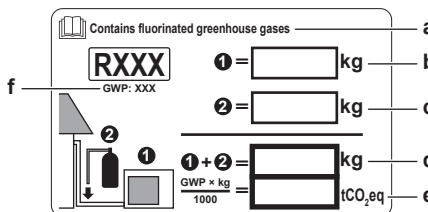

- Ако етикета на повеќе јазици за флуоринирани стакленички гасови е испорачана со единицата (видете додатоци), одлепете го применливиот јазик и залепете го на горниот дел од а.
- Фабричко полнење со разладно средство: видете на плочката со име на единицата
- Наполнето дополнително количество разладно средство
- Вкупно полнење на разладно средство
- Количеството флуоринирани стакленички гасови** на вкупното полнење на разладно средство изразено како еквивалент на тони CO₂.
- GWP = Потенцијал на глобално затоплување

**НАПОМЕНА**

Применлива легислатива за флуоринирани стакленички гасови бара полнењето со разладно средство на единицата да се прикаже и во тежински еквивалент на CO₂.

Формула за пресметка на количеството еквивалентно на CO₂ во тони: GWP вредност на разладното средство × вкупното полнење на разладно средство [во kg] / 1000

Користете ја GWP вредноста спомената на етикетата за полнење разладно средство.

- Прицврстете ја етикетата на внатрешниот дел од надворешната единица во близина на вентилите за запирање гас или течност.

7 Електрична инсталација

**ОПАСНОСТ: РИЗИК ОД СТРУЕН УДАР****ПРЕДУПРЕДУВАЊЕ**

- Секое вжичување МОРА да се изврши од овластен електричар и МОРА да соодветствува со националната регулатива за вжичување.
- Направете електрични поврзувања на фиксното вжичување.
- Сите компоненти набавени на местото и сите електрични конструкции МОРА да соодветствуваат со применливата легислатива.

**ПРЕДУПРЕДУВАЊЕ**

СЕКОГАШ користете кабел со повеќе јадра за кабли за електрично напојување.

**ПРЕДУПРЕДУВАЊЕ**

Користете сеполен автоматски прекинувач со најмалку 3 mm зазор помеѓу контактните точки, што обезбедува целосно исклучување под преднапон од категорија III.

**ПРЕДУПРЕДУВАЊЕ**

Ако кабелот за електрично напојување е оштетен, тој МОРА да се замени од производителот, негов сервисер или слично квалификувани лица за да се избегне опасност.

**ПРЕДУПРЕДУВАЊЕ**

НЕ поврзувајте го електричното напојување на внатрешната единицата. Тоа може да доведе до струен удар или пожар.

**ПРЕДУПРЕДУВАЊЕ**

- НЕ употребувајте локално купени електрични делови во производот.
- НЕ изведувајте електрично напојување од пумпата за одвод и сл. од терминалниот блок. Тоа може да доведе до струен удар или пожар.

**ПРЕДУПРЕДУВАЊЕ**

Чувајте ги жиците за меѓусебно поврзување подалеку од бакарните цевки без термална изолација бидејќи таквите цевки ќе бидат многу жешки.

**ОПАСНОСТ: РИЗИК ОД СТРУЕН УДАР**

Сите електрични делови (вклучувајќи и термистори) се напојувани од електричното напојување. НЕ допирајте ги со голи раце.

7.1 Спецификации на компоненти за стандардно вжичување

**НАПОМЕНА**

Препорачуваме користење цврсти жици. Ако се користат испреплетени жици, малку насукajte ги жичките за да го консолидирате крајот на спроводникот или за директно користење во стегата на терминалот или ставање во округол порабен терминал. Детали се опишани во "Упатство кога се поврзува електрично вжичување" во референтното упатство за инсталатерот.

Снабдување на производот со електрична енергија	
Напон	220~240 V
Фреквенција	50 Hz
Фаза	1~
Тековно	ARXM, RXM50+60: 15,92 A RXM71: 19,91 A RXP50, RXF50, ARXF50: 15,13 A RXP60+71, RXF60+71, ARXF60+71: 15,7 A RZAG35+50: 15,63 A RZAG60: 17,4 A

Вжичување / прекинувач на коло (се набавува на лице место)	
Кабел за снабдување со електрична енергија	МОРА да соодветствува со националните прописи за вжичување 3-јадрен кабел Големина на жица базирана на струјата, но не помала од 2,5 mm ²
Кабел за меѓусебно поврзување (внатре↔надвор)	Користете само усогласена жица која обезбедува двојна изолација и е соодветна за применливиот напон 4-јадрен кабел Минимална големина 1,5 mm ²
Препорачан прекинувач на коло	ARXM, RXM50+60, RXP, RXF, ARXF, RZAG35+50: 16 A RXM71, RZAG60: 20 A ^(a)
Прекинувач на коло за заземјување/ прекинувач на коло за резидуална струја	МОРА да соодветствува со националните прописи за вжичување

^(a) Електрична опрема што соодветствува со EN/IEC 61000-3-12 (Европски меѓународен технички стандард кој ги поставува ограничувањата за хармониски струи кои ги произведува опрема поврзана со јавни нисконапонски системи со влезна електрична струја >16 A и ≤75 A по фаза).

7.2 Да го поврзете електричното вжичување со надворешната единица

- Извадете го капакот на кутијата со прекинувачи.
- Отворете ја стегата за жица.
- Поврзете го кабелот за меѓусебно поврзување и снабдувањето со електрична енергија како што следи:

8 Завршување на инсталирањето на надворешната единица

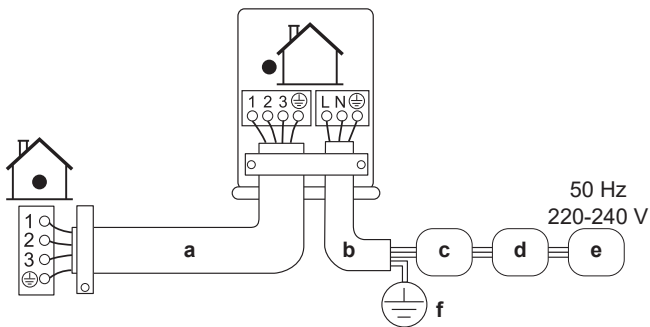

- a Кабел за меѓусебно поврзување
- b Кабел за снабдување со електрична енергија
- c Прекинувач на коло (осигурувач доставен на терен со моќност во согласност со плочката со име на модел)
- d Уред за диференцијална струја
- e Снабдување со електрична енергија
- f Заземјување

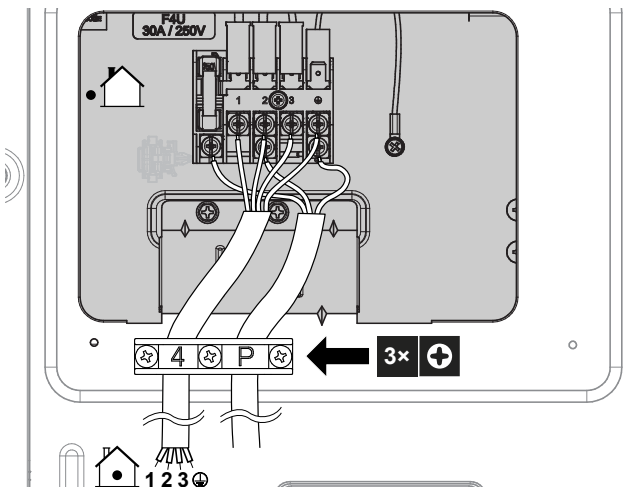

- 4 Цврсто затегнете ги завршните шrafoви. Препорачуваме користење на шrafoцигер Phillips.
- 5 Вратете го капакот за сервисирање.
- 6 Поставете го капакот на кутијата со прекинувачи.

8 Завршување на инсталирањето на надворешната единица

8.1 Да се заврши инсталирањето на надворешната единица



ОПАСНОСТ: РИЗИК ОД СТРУЕН УДАР

- Уверете се дека системот е правилно заземјен.
- ИСКЛУЧЕТЕ го електричното напојување пред сервисирање.
- Инсталирајте го капакот на кутијата со осигурувачи пред да го ВКЛУЧИТЕ електричното напојување.

- 1 Изолирајте ги и прицврстете ги цевките за разладно средство и каблите како што следи:

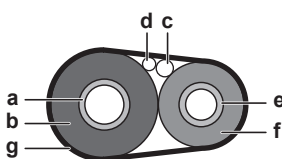

- a Цевка за гас
- b Изолација на цевката за гас

- c Кабел за меѓусебно поврзување
- d Теренско вжичување (ако е применливо)
- e Цевка за течност
- f Изолација на цевка за течност
- g Завршна лента

- 2 За комбинација на надворешната единица и внатрешната единица во табелата подолу, уверете се дека сте ја активирале функцијата "Заштеда на електрична енергија во подготвеност". Погледнете го референтното упатство за инсталатер на надворешната единица за постапката на поставување.

Надворешна единица	Внатрешна единица
RXM50+60	FTXM, FVXM
ARXM50	ATXM
RZAG	FTXM

- 3 Вратете го капакот за сервисирање.

9 Конфигурација

9.1 Подесување на капацитет

Подесување на капацитет HE е применливо за единиците RZAG-B.

Користете ја оваа функција за ладење на ниска надворешна температура. Оваа функција е дизајнирана за капацитети од тип на опрема во компјутерски простории. НИКОГАШ не користете ја во станбен простор или канцеларија додека има луѓе во просторот.

9.1.1 Да поставите режим на работа на капацитет

Кога ќе го отсечете премостувачот J12 на печатената плоча, опсегот на работење ќе се зголеми на -15°C . Режимот на работа на капацитетот ќе запре ако надворешната температура падне под -20°C и ќе продолжи кога температурата повторно ќе се зголеми.

Да го отсечете премостувачот J12

- 1 Извадете ја горната плоча на надворешната единица.
- 2 Извадете ја предната плоча.
- 3 Извадете го капакот за заштита од капење.
- 4 Отсечете го премостувачот J12 на печатената плоча на надворешната единица.

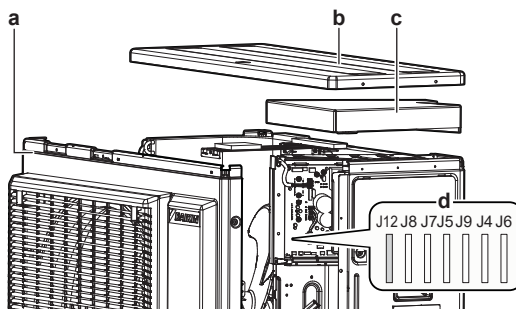

- a Предна плоча
- b Горна плоча
- c Капак за заштита од капење
- d Премостувачи

i ИНФОРМАЦИИ

- Внатрешната единица може да произведе наизменична бучава поради ВКЛУЧУВАЊЕТО и/или ИСКЛУЧУВАЊЕТО на вентилаторот на надворешната единица.
- НЕ ставајте навлажнувачи или други нешта кои можат да ја зголемат влажноста во просториите кога користите режим на работа на капацитет.
- Отсекувањето на премостувачот J12 го поставува вентилаторот на внатрешната единица на најголема брзина.
- НЕ користете ја оваа поставка во станбени простории или канцеларии со луѓе.

9.2 Функција Подготвеност за заштеда на електрична енергија

9.2.1 За функцијата подготвеност за заштеда на електрична енергија

Овој режим го ИСКЛУЧУВА електричното напојување на надворешната единица и ја поставува внатрешната единица во режим на подготвеност за да се заштеди односно да се намали потрошувачката на електрична енергија на единицата.

Овој режим е применлив само за надворешни единици: ARXM50, RXM50+60 и RZAG во комбинација со внатрешни единици: FTXM, ATXM, FVXM.

i ИНФОРМАЦИИ

Штедењето на електрична енергија во подготвеност може да се користи САМО за единиците опишани погоре.

! ПРЕДУПРЕДУВАЊЕ

Пред да го приклучите или исклучите конекторот, уверете се дека снабдувањето со електрична енергија е ИСКЛУЧЕНО.

i ИНФОРМАЦИИ

Потребен е селективен конектор за заштеда на електрична енергија во подготвеност ако е поврзана внатрешна единица поинаква од соодветната.

9.2.2 Да ја ВКЛУЧИТЕ функцијата за заштеда на електрична енергија во подготвеност

Предуслов: Електричното напојување МОРА да биде ИСКЛУЧЕНО.

- Извадете го капакот за сервисирање.
- Исклучете го селективниот конектор за заштеда на електрична енергија во подготвеност.

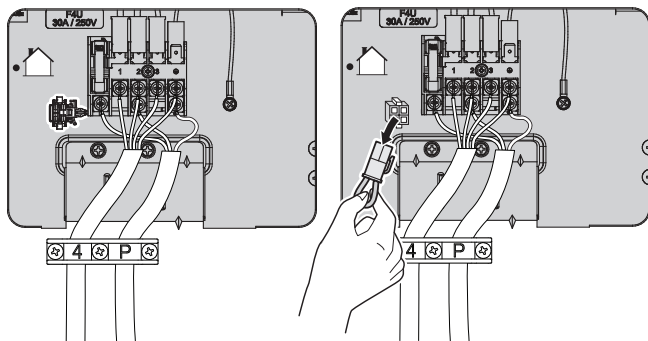

- ВКЛУЧЕТЕ го напојувањето со електрична енергија.

10 Пуштање во погон

! НАПОМЕНА

Општа листа за проверка при пуштање во погон. Веднаш до упатствата за пуштање во погон во ова поглавје, исто така е достапна општа листа за проверка при пуштање во погон на Daikin Business Portal (потребна е автентикација).

Општата листа за проверка при пуштање во погон е комплементарна со упатствата во ова поглавје и може да се користи како водич и образец за известување при пуштање во погон и предавањето на корисникот.

! НАПОМЕНА

СЕКОГАШ работете со единицата со термистори и/или сензори/прекинувачи за притисок. Доколку НЕ работите така, може да дојде до палење на компресорот.

10.1 Листа за проверка при пуштање во погон

- По инсталирањето на единицата, проверете ги ставките наведени подолу.
- Затворете ја единицата.
- Вклучете ја единицата.

<input type="checkbox"/>	Внатрешната единица е правилно монтирана.
<input type="checkbox"/>	Надворешната единица е правилно монтирана.
<input type="checkbox"/>	Системот е правилно заземјен и земјените терминали се зацврстени.
<input type="checkbox"/>	Напонот за снабдување со електрична енергија одговара на напонот на идентификациската ознака на единицата.
<input type="checkbox"/>	НЕМА лабави поврзувања или оштетени електрични компоненти во кутијата со осигурувачи.
<input type="checkbox"/>	НЕМА оштетени компоненти или сплескани цевки во внатрешноста на внатрешната и надворешната единица.
<input type="checkbox"/>	НЕМА истекувања на разладно средство .
<input type="checkbox"/>	Цевките за разладно средство (гас или течност) се топлински изолирани.
<input type="checkbox"/>	Инсталирана е точна големина на цевка и цевките се правилно изолирани.
<input type="checkbox"/>	Вентилите за запирање (гас или течност) на надворешната единица се целосно отворени.
<input type="checkbox"/>	Следното теренско вжичување е извршено според овој документ и применливата легислатива помеѓу надворешната и внатрешната единица.
<input type="checkbox"/>	Одвод Уверете се дека одводот истекува непречено. Можна последица: Кондензираната вода може да капе.
<input type="checkbox"/>	Внатрешната единица прима сигнали од корисничкиот интерфејс .
<input type="checkbox"/>	Наведените жици се употребени за кабелот за меѓусебно поврзување .
<input type="checkbox"/>	Осигурувачите, прекинувачите на коло или локално инсталираните уреди за заштита се инсталирани според овој документ и НЕ се заобиколени.

11 Одржување и сервис

<input type="checkbox"/>	За RXM50+60, ARXM50 и RZAG надворешни единици во комбинација со FTXM, ATXM, и FVXM единици, уверете се дека е овозможена функцијата Заштеда на електрична енергија во подготвеност .
--------------------------	---

10.2 Листа за проверка во тек на пуштање во погон

<input type="checkbox"/>	Да извршите испуштање воздух .
<input type="checkbox"/>	Да извршите пробно вклучување .

10.3 Да извршите пробно вклучување

ИНФОРМАЦИИ

Ако кај единицата настане грешка при пуштањето во погон, видете го упатството за сервисирање за детални инструкции за решавање проблеми.

Предуслов: Снабдувањето со електрична енергија МОРА да биде во наведениот опсег.

Предуслов: Пробното вклучување може да се изврши во режим на ладење или греење.

Предуслов: Погледнете го упатството за работење на внатрешната единица за поставување температура, режим на работење...

- Во режим на ладење, изберете ја најниската програмабилна температура. Во режим на греење, изберете ја највисоката програмабилна температура. Пробното вклучување може да се оневозможи ако е потребно.
- Кога пробното вклучување ќе заврши, поставете ја температурата на нормално ниво. Во режим на ладење: 26~28°C, во режим на греење: 20~24°C.
- Уверете се дека сите функции и делови работат правилно.
- Системот запира со работење 3 минути откако единицата е ИСКЛУЧЕНА.

ИНФОРМАЦИИ

- Дури и ако единицата е ИСКЛУЧЕНА, таа троши електрична енергија.
- Кога ќе се врати напојувањето по прекин на напојување, ќе се обнови претходно избраниот режим.

11 Одржување и сервис

НАПОМЕНА

Општа листа за одржување/проверка. Веднаш до упатствата за одржување во ова поглавје, исто така е достапна општа листа за одржување/проверка на Daikin Business Portal (потребна е автентикација).

Општата листа за одржување/проверка е комплементарна со упатствата во ова поглавје и може да се користи како водич и образец за известување при одржување.

НАПОМЕНА

Одржувањето МОРА да се изврши од овластен инсталатер или сервисер.

Препорачуваме да вршите одржување најмалку еднаш годишно. Сепак, применливата легислатива може да бара пократки интервали на одржување.

НАПОМЕНА

Применлива легислатива за **флуоринирани стакленички гасови** бара полнењето со разладно средство на единицата да се прикаже и во тежински еквивалент и во еквивалент на CO₂.

Формула за пресметка на количеството еквивалентно на CO₂ во тони: GWP вредност на разладното средство × вкупното полнење на разладно средство [во kg] / 1000

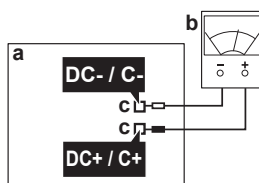

ОПАСНОСТ: РИЗИК ОД СТРУЕН УДАР

Исклучете го напојувањето со електрична енергија повеќе од 10 минути и измерете го напонот на терминалите на кондензаторите на главното коло или електричните компоненти пред сервисирање. Напонот помеѓу "+" и "-" точките за мерење МОРА да биде помал од 50 V DC пред да може да ги допирате електричните компоненти. Погледнете ја следната слика.





- a Главна печатена плоча
- b Мултиметар
- c Точки за мерење

Следните симболи може да се појават на единицата:

Симбол	Објаснување
	Измерете го напонот на терминалите на кондензаторите на главното коло или електричните компоненти пред сервисирање.
	

12 Решавање проблеми

12.1 Дијагностицирање дефекти со помош на LED сијаличките на печатената плоча на надворешната единица

LED е...	Дијагноза
 светкање	Нормално → проверете ја внатрешната единица.
 ВКЛУЧЕН O	ИСКЛУЧЕТЕ го напојувањето и повторно ВКЛУЧЕТЕ го и проверете ги LED за приближно 3 минути. → Ако LED е повторно ВКЛУЧЕНА, печатената плоча на надворешната единица е неисправна.
 ИСКЛУЧЕ HO	1 Дојдовен напон (за штедење енергија). 2 Дефект на електрично напојување. 3 ИСКЛУЧЕТЕ го напојувањето и повторно ВКЛУЧЕТЕ го и проверете ги LED за приближно 3 минути. → Ако LED е повторно ИСКЛУЧЕНА, печатената плоча на надворешната единица е неисправна.

**НАПОМЕНА**

За дијагностицирање на шифра за грешка користете го безжичниот далечински управувач доставен со внатрешната единица. Видете го упатството за сервисирање за целосната листа на шифри за грешка и деталното упатство за решавање грешки за секоја грешка.

**ОПАСНОСТ: РИЗИК ОД СТРУЕН УДАР**

- Кога единицата НЕ работи, LED на печатената плоча се ИСКЛУЧЕНИ за да заштедат енергија.
- Дури и кога LED се ИСКЛУЧЕНИ, терминалниот блок и печатената плоча може да се под напојување.

13 Фрлање

**НАПОМЕНА**

НЕ обидувајте се самите да го расклопите системот: расклопувањето на системот, третирањето на разладното средство, маслото и другите делови МОРА да соодветствува со применливата легислатива. Единиците МОРА да бидат третирани во специјализиран капацитет за третирање за повторно користење, рециклирање и поправка.

**ИНФОРМАЦИИ**

За заштита на околината, уверете се дека се врши операција на автоматско испумпување кога ја преместувате или расклопувате единицата. За постапка на испумпување, погледнете го сервисното упатство или референтното упатство за инсталатер.

Симбол	Значење	Симбол	Значење
	Прекинувач на коло		Заштитно заземјување
			Бесшумно заземјување
			Заштитно заземјување (шраф)
	Поврзување		Исправувач
	Конектор		Конектор на релеј
	Заземјување		Конектор за краток спој
	Теренско вжичување		Терминал
	Осигурувач		Терминална лента
	Внатрешна единица		Стега за жица
	Надворешна единица		Грејач
	Уред за диференцијална струја		

Симбол	Боја	Симбол	Боја
BLK	Црна	ORG	Портокалова
BLU	Сина	PNK	Розова
BRN	Кафеава	PRP, PPL	Пурпурна
GRN	Зелена	RED	Црвена
GRY	Сива	WHT	Бела
SKY BLU	Небесно сино	YLW	Жолта

Симбол	Значење
A*P	Печатена плоча
BS*	Копче за притискање ВКЛУЧЕНО/ИСКЛУЧЕНО, прекинувач за работење
BZ, H*O	Зујалка
C*	Кондензатор
AC*, CN*, E*, HA*, HE*, HL*, HN*, HR*, MR*_A, MR*_B, S*, U, V, W, X*A, K*R_*, NE	Поврзување, конектор
D*, V*D	Диода
DB*	Диоден мост
DS*	DIP прекинувач
E*H	Грејач
FU*, F*U, (за карактеристики, погледнете ја печатената плоча во внатрешноста на вашата единица)	Осигурувач
FG*	Конектор (заземјување на рамка)
H*	Ремен
H*P, LED*, V*L	Пилот ламбичка, светлечка диода
HAP	Светлечка диода (сервисен монитор зелен)
HIGH VOLTAGE	Висок напон
IES	Сензор Интелигентно око
IPM*	Модул Интелигентно напојување
K*R, KCR, KFR, KHuR, K*M	Магнетен релеј

14 Технички податоци

- **Подзбир** на најновите технички податоци е достапен на регионалната Daikin веб-страница (достапно за јавноста).
- **Целиот сет** на најновите технички податоци е достапен на Daikin Business Portal (потребна е автентикација).

14.1 Дијаграм за вжичување

Дијаграмот за вжичување е испорачан со единицата, сместен е внатре во надворешната единица (долниот дел на горната плоча).

14–1 Превод на текстот на дијаграмот за вжичување

Англиски	Превод
(#) Only for the units with the suspend connector specified in the installation manual.	(#) Само за единиците со суспендиран конектор наведен во упатството за инсталирање.

14.1.1 Легенда за унифициран дијаграм за вжичување

За применетите делови и броеви, погледнете го дијаграмот за вжичување на единицата. Бројот на дел е со арапски броеви по растечки редослед за секој дел и е претставен во прегледот подолу со "*" во шифрата на делот.

14 Технички податоци

Симбол	Значење
L	Под напон
L*	Калем
L*R	Реактор
M*	Чекорен мотор
M*C	Мотор на компресор
M*F	Мотор на вентилатор
M*P	Мотор на одводна пумпа
M*S	Осцилирачки мотор
MR*, MRCW*, MRM*, MRN*	Магнетен релеј
N	Неутрално
n=*, N=*	Број на поминувања низ феритно јадро
PAM	Пулсно-амплитудна модулација
PCB*	Печатена плоча
PM*	Модул за напојување
PS	Прекинувачки извор за напојување
PTC*	PTC термистор
Q*	Биполарен транзистор со изолирана порта (IGBT)
Q*C	Прекинувач на коло
Q*DI, KLM	Автоматски прекинувач за заземјување
Q*L	Заштита од преоптоварување
Q*M	Термо прекинувач
Q*R	Уред за диференцијална струја
R*	Отпорник
R*T	Термистор
RC	Приемник
S*C	Прекинувач за ограничување
S*L	Пловечки прекинувач
S*NG	Детектор за истекување на разладно средство
S*NPH	Сензор за притисок (висок)
S*NPL	Сензор за притисок (низок)
S*PH, HPS*	Прекинувач за притисок (висок)
S*PL	Прекинувач за притисок (низок)
S*T	Термостат
S*RH	Сензор за влажност
S*W, SW*	Прекинувач за работење
SA*, F1S	Пренапонска заштита
SR*, WLU	Приемник на сигнал
SS*	Прекинувач за избор
SHEET METAL	Плочка за фиксирање терминална лента
T*R	Трансформатор
TC, TRC	Предавател
V*, R*V	Варистор
V*R	Диоден мост, биполарен транзистор со изолирана порта (IGBT) модул за напојување
WRC	Безжичен далечински управувач
X*	Терминал
X*M	Терминална лента (блок)

Симбол	Значење
Y*E	Калем на електронски експанзионен вентил
Y*R, Y*S	Калем на повратен соленоиден вентил
Z*C	Феритно јадро
ZF, Z*F	Филтер против бучава

14.2 Дијаграм за поставување цевки

14.2.1 Дијаграм за поставување цевки: Надворешна единица

PED категории на опрема:

- Прекинувач за висок притисок: категорија IV,
- Компресор: категорија II;
- Друга опрема: чл. 4§3.

Легенда на дијаграм за поставување цевки	
	Вентил за запирање течност
	Вентил за запирање гас
	Пригушница
	Пригушница со филтер
	Електронски експанзионен вентил
	Филтер
	Пропелерски вентилатор
	Прекинувач за висок притисок (автоматско ресетирање)

Легенда на дијаграм за поставување цевки	
	Термистор
	Капиларна цевка
	4-крак вентил
	Акумулатор
	Компресор
	Разменувач на топлина
	Дистрибутер
	Тек на разладно средство: Ладење
	Тек на разладно средство: Греење
	Теренски цевковод
	Термистор на разменувач на топлина
	Термистор за температура на надворешен воздух
	Термистор на цевка за испуст
	Капиларна цевка

RXM50A, ARXM50+60A

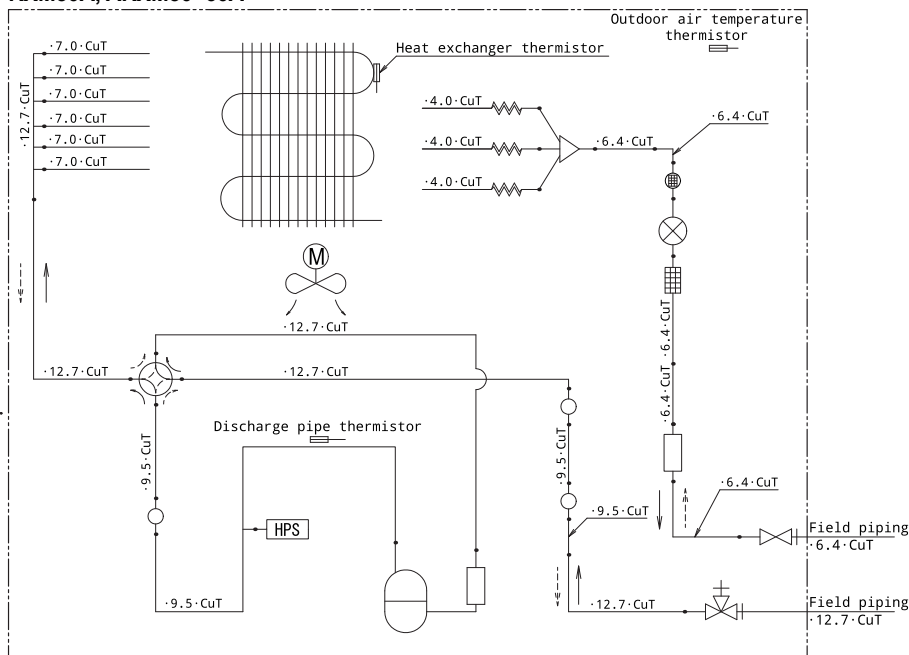

14 Технички податоци

RXP50N, RXF50D, ARXF50A

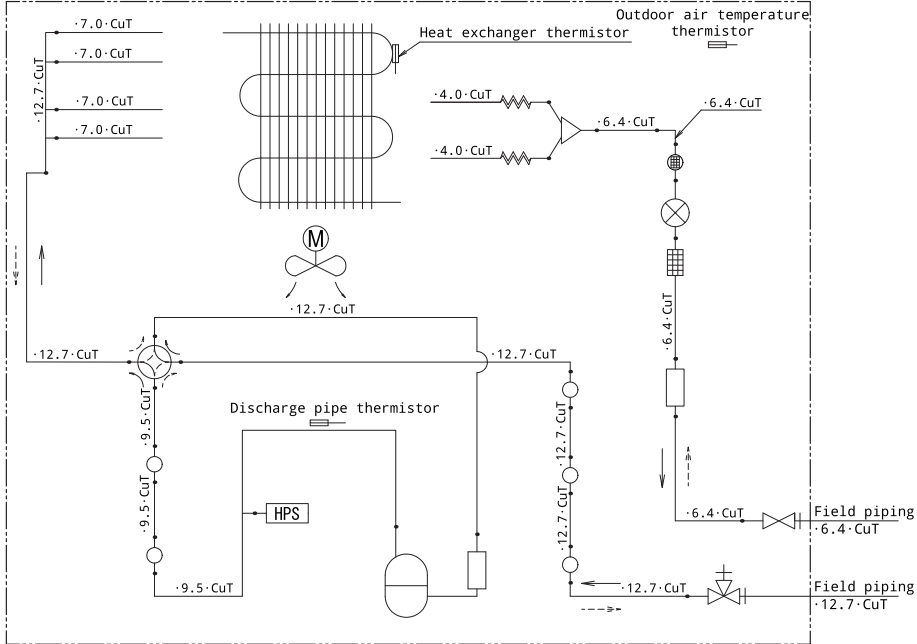

RXP60+71N, RXF60+71D, ARXF60+71A

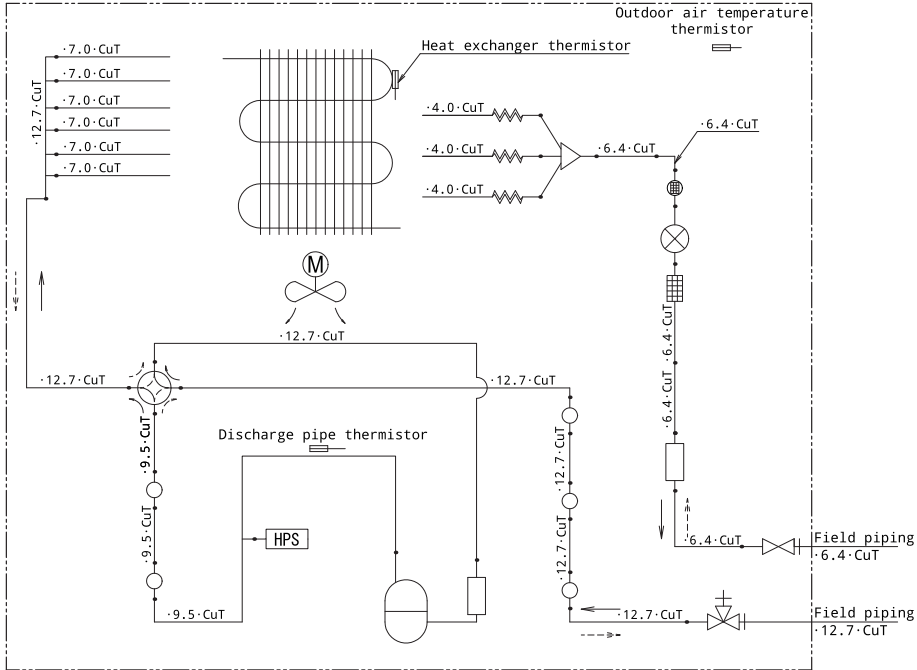

RZAG35B

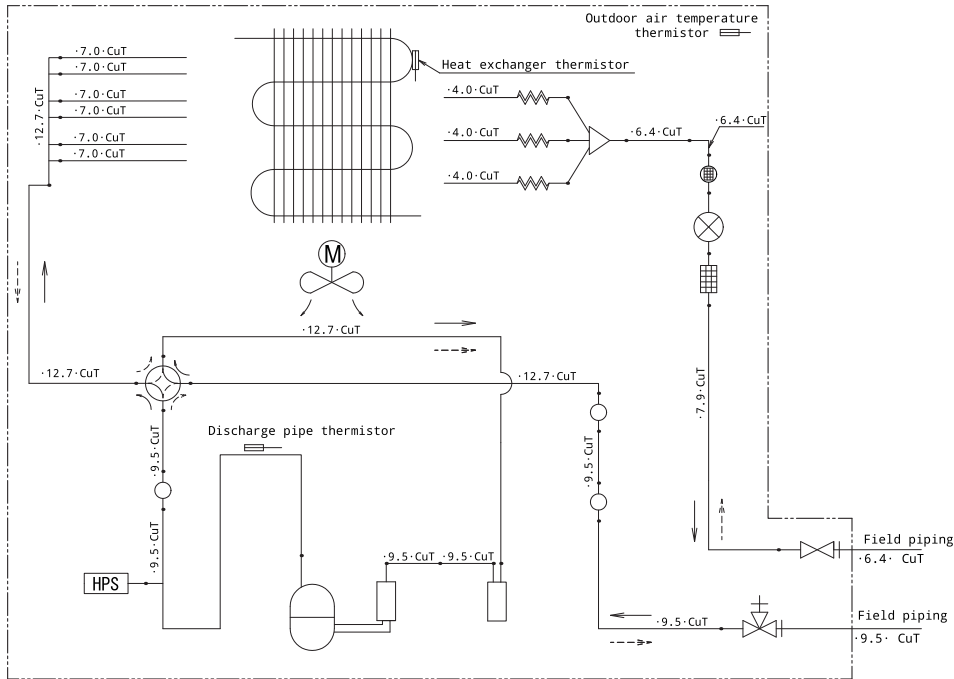

RZAG50+60B

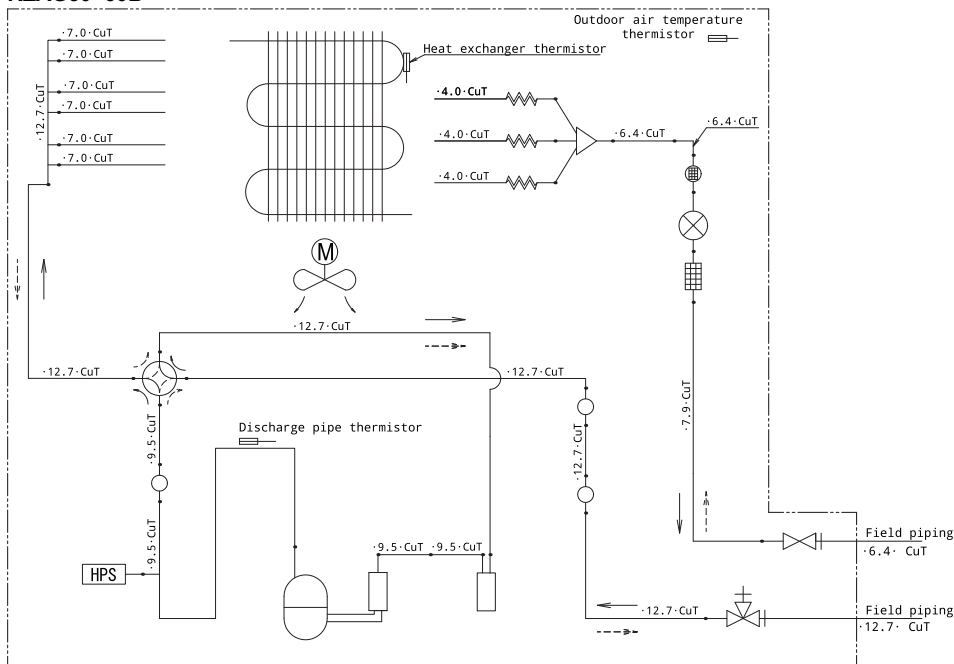

14 Технички податоци

RXM71A

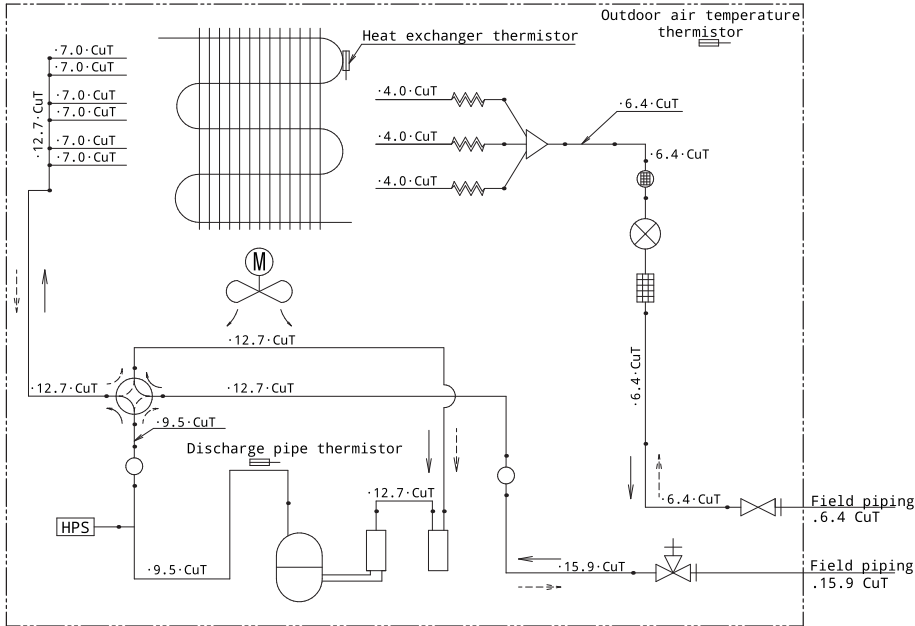

ARXM71A

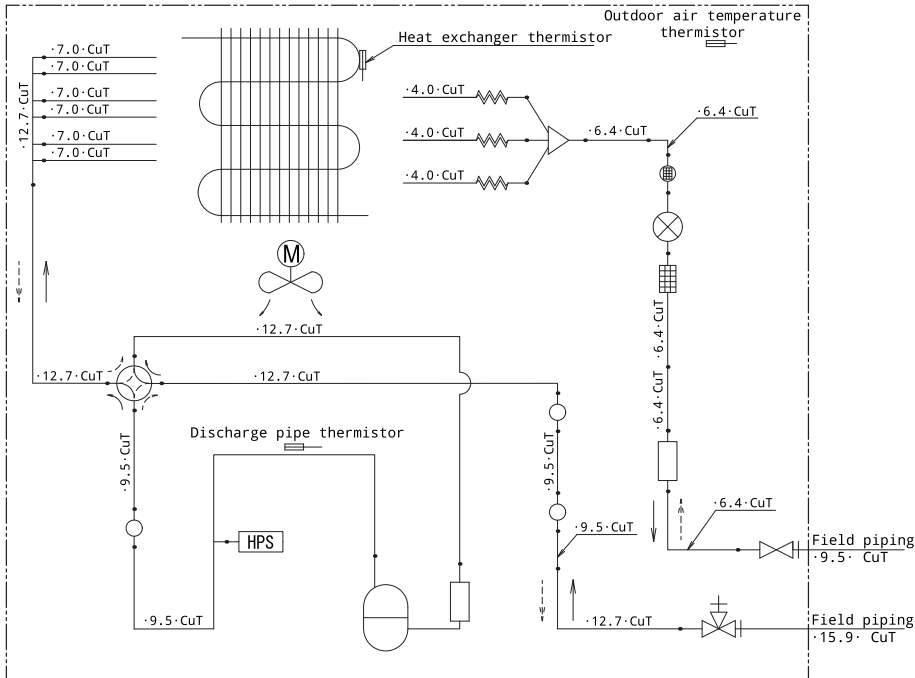

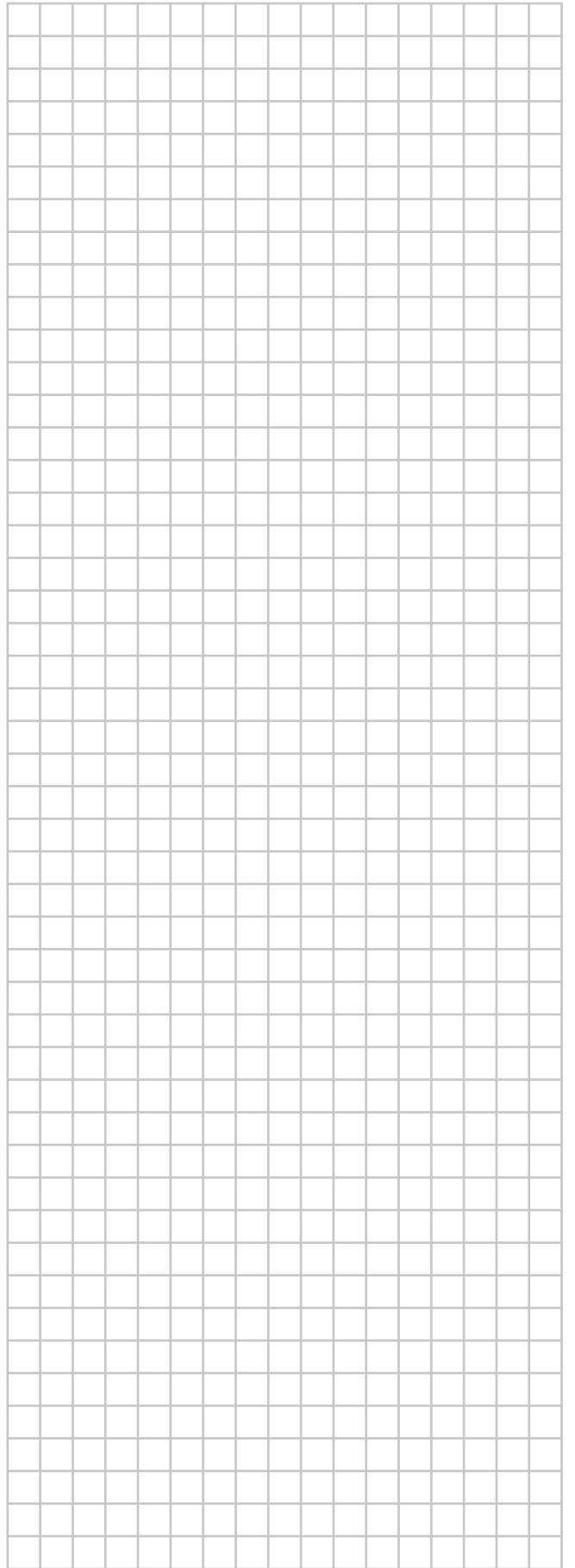
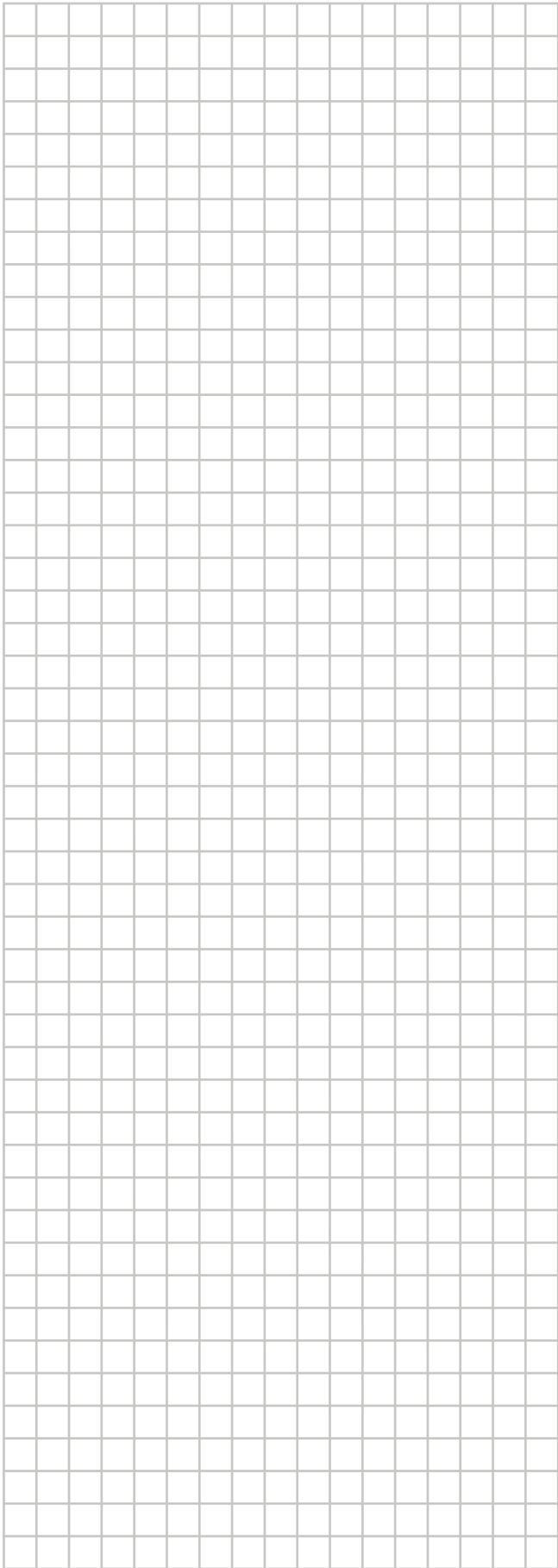
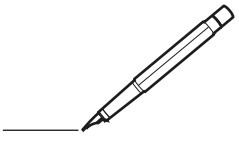

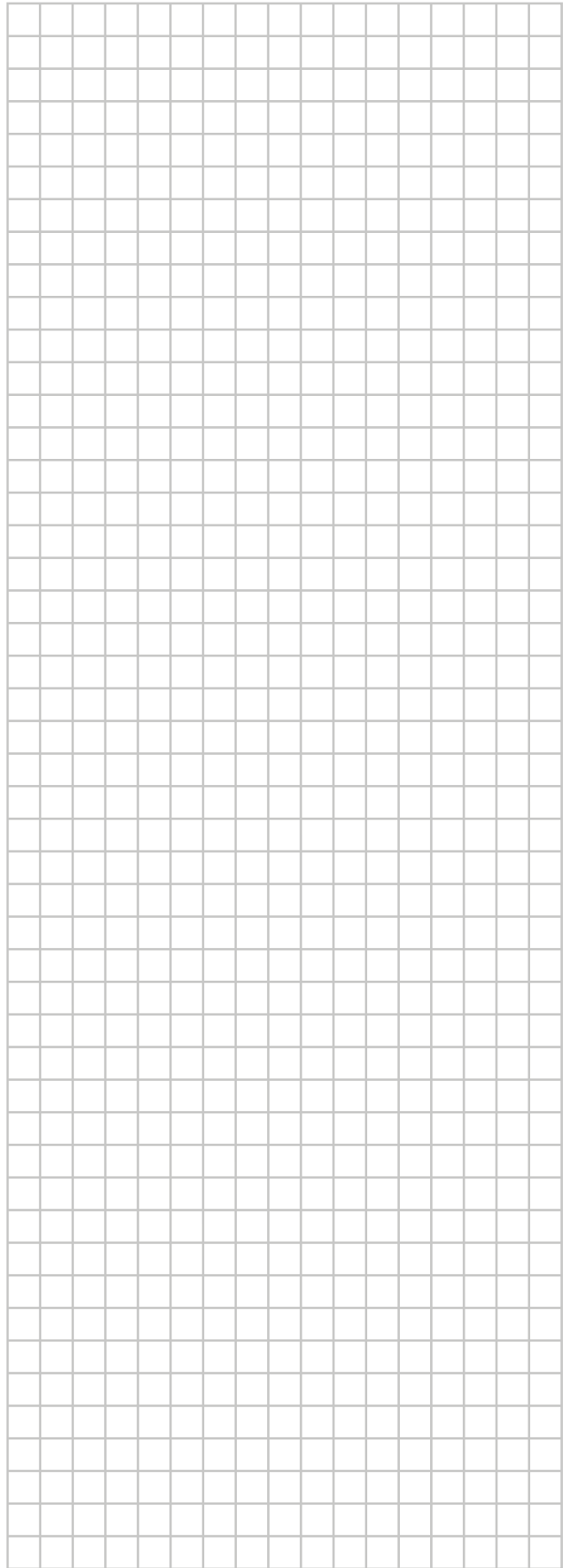
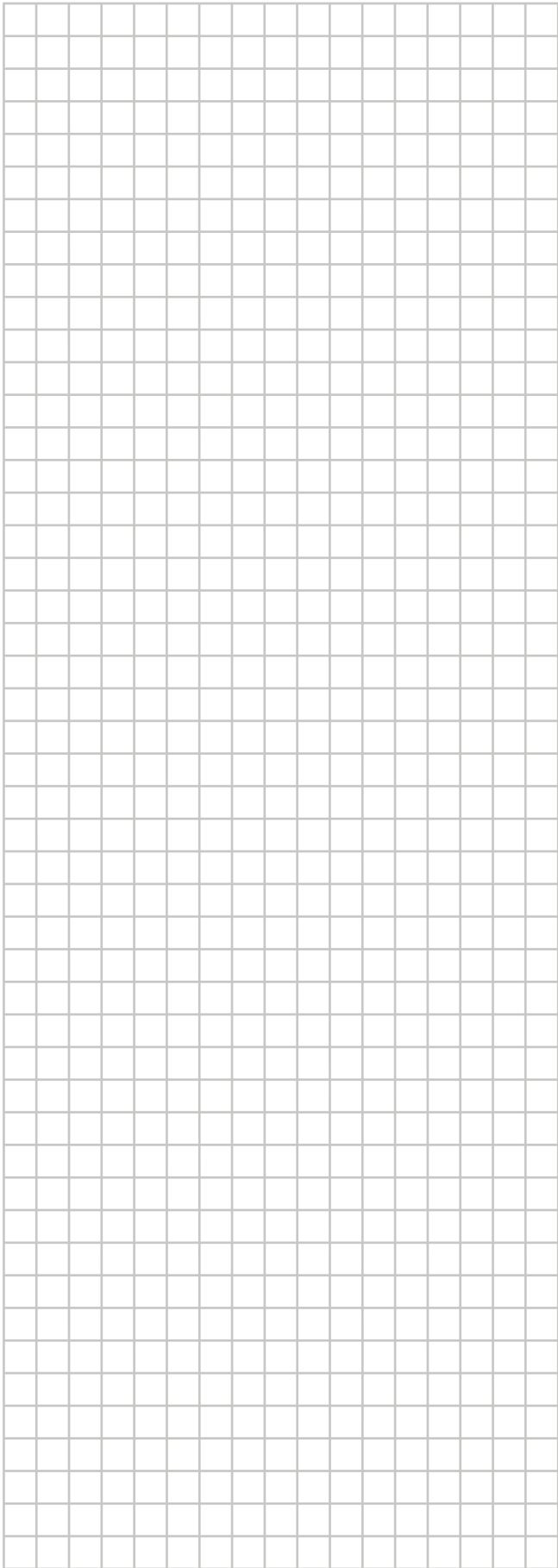
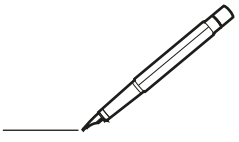



ERC



DAIKIN ISITMA VE SOĞUTMA SİSTEMLERİ SAN. TİC. A.Ş.

Gülsuyu Mahallesi, Fevzi Çakmak Caddesi, Burçak Sokak, No:20, 34848 Maltepe
İSTANBUL / TÜRKİYE
Tel: 0216 453 27 00
Faks: 0216 671 06 00
Çağrı Merkezi: 444 999 0
Web: www.daikin.com.tr

DAIKIN EUROPE N.V.

Zandvoordestraat 300, B-8400 Oostende, Belgium

3P766062-2K 2026.01

Copyright 2024 Daikin