

## Paigaldusjuhend

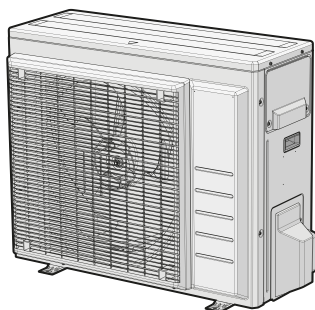

## Kaheosaline seeria R32



**RXM50A5V1B9**  
**RXM60A5V1B**  
**RXM71A5V1B**  
**ARXM50A5V1B9**  
**ARXM60A5V1B**  
**ARXM71A5V1B**  
**RXP50N5V1B9**  
**RXP60N5V1B9**  
**RXP71N5V1B9**  
**RXF50D6V1B**  
**RXF60D5V1B9**  
**RXF71D5V1B9**  
**ARXF50A6V1B**  
**ARXF60A5V1B9**  
**ARXF71A5V1B9**  
**RZAG35B5V1B**  
**RZAG50B5V1B**  
**RZAG60B5V1B**









## Sisukord

<b>1</b>	<b>Info kasutusjuhiste kohta</b>	<b>6</b>
1.1	Info käesoleva dokumendi kohta	6
<b>2</b>	<b>Spetsiaalsed paigaldaja ohutusjuhised</b>	<b>7</b>
<b>3</b>	<b>Teave karbi kohta</b>	<b>9</b>
3.1	Välisseade	9
3.1.1	Lisatarvikute eemaldamiseks välisseadmest	9
<b>4</b>	<b>Seadme paigaldamine</b>	<b>9</b>
4.1	Paigalduskoha ettevalmistamine	9
4.1.1	Nõuded välisseadme paigalduskohale	9
4.1.2	Lisanõuded välisseadme paigalduskohale külma kliimaga asukohtades	9
4.2	Välisseadme monteerimine	10
4.2.1	Paigaldusstruktuur	10
4.2.2	Välisseadme paigaldamine	10
4.2.3	Äravoolu tagamiseks	10
<b>5</b>	<b>Torude paigaldamine</b>	<b>10</b>
5.1	Külmaaine torustiku ettevalmistus	10
5.1.1	Nõuded külmaaine torustikule	10
5.1.2	Külmaaine torustiku isolatsioon	11
5.1.3	Külmaaine torustiku pikkus ja kõrguste vahe	11
5.2	Külmaaine torustiku ühendamine	11
5.2.1	Külmaaine torustiku ühendamine välisseadmele	11
5.3	Külmaaine torustiku kontrollimine	11
5.3.1	Lekete kontrollimine	11
5.3.2	Vaakumkuivatuse tegemine	12
<b>6</b>	<b>Külmaaine laadimine</b>	<b>12</b>
6.1	Teave külmaaine kohta	12
6.2	Täiendava külmaaine koguse määramine	12
6.3	Täiemahulise taastamise koguse määramine	13
6.4	Külmaaine lisamine	13
6.5	Laadimisjärgne külmaaine torustiku lekete kontrollimine	13
6.6	Fluoritud kasvuhoonegaaside etiketi kinnitamine	13
<b>7</b>	<b>Elektripaigaldus</b>	<b>13</b>
7.1	Standardjuhtmete komponentide tehnilised andmed	14
7.2	Elektrijuhtmetiku ja välisseadme ühendamiseks	14
<b>8</b>	<b>Välisseadme paigaldamise lõpuleviimine</b>	<b>14</b>
8.1	Välisseadme paigaldamise lõpetustööd	14
<b>9</b>	<b>Häälestamine</b>	<b>15</b>
9.1	Seadistamine tehnoormis kasutamiseks	15
9.1.1	Tehaserežiimi seadistamine	15
9.2	Tööootel oleva seadme säästurežiim	15
9.2.1	Teave tööootel oleva seadme säästurežiimi kohta	15
9.2.2	Ooterežiimi elektrisäästu funktsiooni sisse lülitamine	15
<b>10</b>	<b>Kasutuselevõtt</b>	<b>15</b>
10.1	Kontroll-loend enne kasutuselevõttu	16
10.2	Kontroll-loend kasutuselevõtu ajal	16
10.3	Proovikäivituse tegemiseks	16
<b>11</b>	<b>Hooldus ja teenindus</b>	<b>16</b>
<b>12</b>	<b>Veatu vastus</b>	<b>17</b>
12.1	Rikete hindamine välisseadme trükkplaadi LED-tulede abil	17
<b>13</b>	<b>Toote kasutuselt kõrvaldamine</b>	<b>17</b>
<b>14</b>	<b>Tehnilised andmed</b>	<b>17</b>
14.1	Elektriskeem	17
14.1.1	Elektriskeemi ühtsed tingmargid	17
14.2	Toruskeem	19
14.2.1	Torustiku skeem: Välisseade	19

## 1 Info kasutusjuhiste kohta

## 1.1 Info käesoleva dokumendi kohta

**HOIATUS**

Veenduge, et paigaldamine, teenindamine, hooldamine ja remontimine ning kasutatavad materjalid vastavad Daikin juhistele (kaasa arvatud kõik dokumendid, mis on loetletud osas "Dokumentatsiooni komplekt") ja nimetatud toiminguid teevad vaid pädevad töötajad. Euroopas ja piirkondades, kus kehtivad IEC standardid, on rakendatavaks standardiks EN/IEC 60335-2-40.

**TEAVITUSTÖÖ**

Veenduge, et kasutajale on antud paberdokumentatsioon ja paluge tal see alles hoida tulevaseks kasutamiseks.

**Sihtrühm**

Volitatud paigaldajad

**TEAVITUSTÖÖ**

See seade on mõeldud kasutamiseks spetsialistidele või väljaõppega kasutajatele kauplustes, kergetööstuses ja põllumajandusettevõtetes või tavakasutajatele äri- ja kodukeskkonnas.

**TEAVITUSTÖÖ**

Selles dokumendis on esitatud vaid välisseadme paigaldamise juhised. Siseseadme paigaldamise (siseseadme ülespanek, siseseadme külmatorustiku ühendamine, elektrijuhtmetiku ühendamine siseseadmele jne) kohta vaadake juhiseid siseseadme paigaldusjuhendist.

**Juhendikomplekt**

Käesolev juhend on osa dokumendikomplektist. Täiskomplekt koosneb:

- **Ohutuse üldeeskirjad:**
  - Ohutuseeskirjad, mis TULEB enne paigaldamist läbi lugeda
  - Vorming: paberdokument (välisseadme pakkekastis)
- **Välisseadme paigaldusjuhend**
  - Paigaldusjuhised
  - Vorming: paberdokument (välisseadme pakkekastis)
- **Paigaldaja teatmik:**
  - Paigalduskoha ettevalmistamine, teatmelised andmed jne.
  - Vorming: digitaalfailid aadressil <https://www.daikin.eu>. Kasutage oma mudeli leidmiseks otsingufunktsiooni 🔍.

Dokumentide uusimad redaktsioonid on toodud piirkondlikul Daikin veebilehel ja need saate ka seadme edasimüüjalt.

Skannige järgnevat QR-koodi, et leida dokumentatsiooni täiskomplekt ja saada lisateavet veebisaidilt Daikin.



Originaaljuhised on inglise keeles. Kõikides teistes keeltes olevad juhised on originaaljuhiste tõlked.

### Tehnilised andmed

- Värskeim **tehniliste andmete kokkuvõte** on piirkondlikul Daikin veebisaidil (avalikult kättesaadavad).
- Värskeimad **täielikud tehnilised andmed** on portaalis Daikin Business Portal (vajalik on autentimine).

## 2 Spetsiaalsed paigaldaja ohutusjuhised

Järgige alati järgmisi ohutusjuhiseid ja -eeskirju.

### Seadme paigaldamine (vaadake jaotist "4 Seadme paigaldamine" [p 9])



#### HOIATUS

Paigaldustööd peab tegema pädev töötaja, materjalide valik ja paigaldusviis peab vastama kohaldatavatele õigusaktidele. Euroopas on rakendatavaks standardiks EN378.

### Paigalduskoht (vaadake jaotist "4.1 Paigalduskoha ettevalmistamine" [p 9])



#### ETTEVAATUST

- Kontrollige, et paigalduskoht on seadme massi kandmiseks piisavalt tugev. Ebaõige paigaldamine on ohtlik. See võib põhjustada vibratsioone ja töömüra.
- Tagage piisavad hooldusvahed.
- ÄRGE paigaldage seadet kokkupuutesse lae või seinaga, sest see võib põhjustada vibratsioone.



#### HOIATUS

Seadet tuleb hoiustada nii, et oleks välditud selle mehaaniline vigastamine ja kohas, mis on hästi ventileeritud ning kus pole süüteallikaid (näiteks lahtist leeki, töötavat gaasi- või elektrikütte seadet). Ruumi suurus peab olema selline, nagu on määratud ohutuse üldeeskirjades.

### Torustiku paigaldamine (vaadake jaotist "5 Torude paigaldamine" [p 10])



#### ETTEVAATUST

Kaheosalise süsteemi torustik ja liitmikud peavad asustatud ruumis olema tehtud püsiühendusega, välja arvatud need ühendused, mis vahetult ühendavad torustikke siseseadmetele.



#### ETTEVAATUST

- Seadmetel, mis on tarne ajal täidetud külmaainega R32, ei tohi teha paigalduskohal jootmis- ja keevitustöid.
- Jahutussüsteemide paigaldamisel, tuleb osad, millest vähemalt üks osa on laaditud, ühendada järgmisi nõudeid arvesse võttes: ruumides, kus viibivad inimesed, pole objektil tehtavates külmaaine R32 torustike liitekohtades lubatud kasutada lahtivõetavat ühendust, välja arvatud siseseadet torustikuga vahetult ühendav liitekoht. Kasutuskohal tehtud ühendused, mis siseseadet torustikuga vahetult ühendavad, peavad olema lahtivõetavad.



#### HOIATUS

Enne kompressori käivitamist peab külmaaine torustik olema kindlalt ühendatud. Kui kompressori töötamise ajal külmaaine torustik POLE ühendatud ja sulgekraan on avatud, siis imetakse süsteemi õhku sisse. See põhjustab külmatsüklis ebanormaalse rõhu, mis võib seadet kahjustada ja põhjustada kehavigastusi.



#### ETTEVAATUST

- Ebapiisav laiendamine võib põhjustada külmagaasi lekkimise.
- ÄRGE kasutage vana koonust uuesti. Vormige uued koonused, et külmaagaasi lekkimist vältida.
- Kasutage survemutreid, mis on liitmiku komplektis. Muude survemutrite kasutamisel võib külmaagaasi lekkida.



#### ETTEVAATUST

ÄRGE avage kraane enne kui toruotste laiendused on tehtud. See võib põhjustada gaasilekke.



#### OHT: PLAHVATUSE OHT

ÄRGE AVAGE sulgekraane enne kui vaakumkuivendus on lõpetatud.

### Külmaaine laadimine (vaadake jaotist "6 Külmaaine laadimine" [p 12])



#### HOIATUS

- Seadmes olev külmaaine on vähesel määral tuleohtlik, kuid tavaliselt see EI leki. Kui külmaaine leki ruumi ja satub kokkupuutesse põleti, kütteseadme või pliidi leegiga, siis võib tekkida tulekahju või moodsust tervistkahjustav gaas.
- Lülitage VÄLJA kütteainet põletavad seadmed, ventileerige ruum ja pöörduge edasimüüja poole, kelle käest olete toote ostnud.
- Ärge kasutage seadet, kuni hooldustöötajad kinnitavad, et külmaaine lekkekoht on kõrvaldatud.



#### HOIATUS

- Kasutage ainult jahutusainet R32. Muud ained võivad põhjustada plahvatusi ja õnnetusi.
- R32 sisaldab fluoritud kasvuhoonegaase. Selle globaalse soojenemise potentsiaali (GWP) väärtus on 675. ÄRGE laske neid gaase atmosfääri.
- Jahutusaine lisamisel kasutage ALATI kaitsekindlaid ja -prille.



#### HOIATUS

ÄRGE puudutage rikke tõttu lekkivat külmaainet. See võib põhjustada raskeid külmakahjustusi.

### Elektrisüsteemi paigaldamine (vaadake jaotist "7 Elektripaigaldus" [p 13])



#### HOIATUS

- Kasutuskohal TOHIB juhtmestikku paigaldada vaid volitatud elektrik ja see PEAB vastama kasutuskohal kehtivatele asjassepuutuvatele eeskirjadele.
- Tehke elektriühendused olemasoleva juhtmestikuga.
- Objektil koostatud osad ja kõik elektripaigaldised PEAVAD vastama asjassepuutuvatele eeskirjadele.

## 2 Spetsiaalsed paigaldaja ohutusjuhised



### HOIATUS

- Kui elektritoitelinis neutraaljuhe puudub või on valesti ühendatud, võivad seadmed kahjustada saada.
- Tagage nõuetekohane maandus. ÄRGE ÜHENDAGE maandusklemmi torude külge ega liigpingepiiriku või telefoniliini maandusjuhtme külge. Puudulik või vale maandus võib tekitada elektrilööke.
- Paigaldage sulavkaitsmed ja kaitselülitid vastavad nõuetele.
- Kinnitage elektrijuhtmestik kaablisidemetega, nii et see EI PUUDUTA teravaid servi või torustikku, eriti oluline on see kõrgsurvetorustike läheduses.
- ÄRGE KASUTAGE teibitud juhtmeid, pikendusjuhtmeid ega tähtühendusega süsteemi. Need võivad põhjustada ülekuumenemist, elektrilööki või tulekahju.
- ÄRGE ühendage faasinihke kondensaatorit, sest seadme toiteks kasutatakse inverterit. Faasinihke kondensaator alandab võimsust ja võib põhjustada õnnetusi.



### HOIATUS

Kasutage elektritoite kaablina ALATI mitmesoonelisi kaableid.



### HOIATUS

Kasutage kõiki pooluseid lahutavaid lahküliteid, millel on kontaktpunktide vahe vähemalt 3 mm, et tagada täielik lahtiühendamine III kategooria ülekoormusel.



### HOIATUS

Kui toitejuhe on kahjustunud, PEAB ohutuse tagamiseks tootja, selle hooldusesindaja või muu sarnaselt kvalifitseeritud isik selle asendama.



### HOIATUS

ÄRGE ühendage toitepinget siseseadmele. See võib ajendada elektrilöögi või tulekahju.



### HOIATUS

- ÄRGE kasutage selle seadme sees iseostatud elektriseadmeid.
- ÄRGE tehke klemmliistul toite haruühendus drenimispumba jne toite jaoks. See võib ajendada elektrilöögi või tulekahju.



### HOIATUS

Hoidke sidejuhtmestik eemale vasktorudest, millel pole soojusisolatsiooni, sest sellised torud kuumenevad kõrge temperatuurini.



### OHT: ELEKTRILÖÖGI OHT

Kõik elektrilised osad (kaasa arvatud termotakistid) on toitepinge all. ÄRGE puudutage neid paljaste kätega.

### Siseseadme paigaldamine (vaadake jaotist "8 Välisseadme paigaldamise lõpuleviimine" ▶ 14])



### OHT: ELEKTRILÖÖGI OHT

- Veenduge, et süsteem on nõuetekohaselt maandatud.
- Enne hooldamise alustamist lülitage seadme toide välja.
- Enne toitepinge sisse lülitamist paigaldage lülituskarbi kate.

### Esmakäivitus (vaadake jaotist "10 Kasutuselevõtt" ▶ 15])



### OHT: ELEKTRILÖÖGI OHT



### OHT: PÕLETUSE / PÕLETUSHAAVADE OHT



### ETTEVAATUST

ÄRGE TEHKE testimist sel ajal kui siseseadm(et)ega tehakse mingeid töid.

Sel ajal, kui toimub testimine, töötab MITTE AINULT siseseade, vaid ka välisseade. Sel ajal kui toimub testimine, on siseseadmega töötada ohtlik.



### ETTEVAATUST

ÄRGE PANGE sõrmi, vardad või mingeid muid esemeid õhu sisend- või väljundavadesse. ÄRGE eemaldage ventilatori kaitsekate. Ventilator võib suurel kiirusel pööreldes vigastusi tekitada.

### Hooldamine ja teenindamine (vaadake "11 Hooldus ja teenindus" ▶ 16])



### OHT: ELEKTRILÖÖGI OHT



### OHT: PÕLETUSE / PÕLETUSHAAVADE OHT



### OHT: ELEKTRILÖÖGI OHT

Enne teenindamise alustamist ühendage toide lahti rohkem kui 10 minutiks ja mõõtke pinge toiteahela kondensaatori klemmidel või elektrilistel osadel. Pinge PEAB olema alla 50 V DC, enne kui te võite elektrilisi osi puudutada. Klemmide asukohti vaadake elektriskeemilt.



### HOIATUS

- Enne ükskõik milliste hooldus- või remonditööde läbiviimist lülitage toitepaneelil olev kaitselüliti ALATI välja, eemaldage sulavkaitsmed või lahutage seadme kaitseseadised.
- Ärge puudutage pingestatud osi enne 10 minuti möödumist, et vältida elektrilöögi saamise ohtu.
- Arvestage sellega, et mõned elektriliste osade sektsioonid on kuumad.
- Veenduge, et te EI puuduta voolu juhtivaid osi.
- ÄRGE peske seadet veega. See võib põhjustada elektrilööki või tulekahju.

### Teave kompressori kohta



### OHT: ELEKTRILÖÖGI OHT

- Kasutage seda kompressorit vaid maandatud süsteemis.
- Enne kompressori hooldamise alustamist lülitage toide välja.
- Pärast hooldamist pange lülituskarbi kate ja teeninduskate oma kohtadele.



### ETTEVAATUST

Kandke ALATI kaitseprille ja kaitsekindaid.



### OHT: PLAHVATUSE OHT

- Kompressori eemaldamisel kasutage torulõikurit.
- Ärge kasutage jootmispõletit.
- Kasutage ainult heakskiidetud külmaaineid ja määrdeaineid.



### OHT: PÕLETUSE / PÕLETUSHAAVADE OHT

Ärge puudutage kompressorit paljaste kätega.

### Rikkeotsing (vaadake jaotist "12 Veatuvastus" ▶ 17])



### OHT: ELEKTRILÖÖGI OHT

- Kui seade ei tööta, siis on LED-tuled trükkplaadil välja lülitatud, et energiat säästa.
- Kuid isegi siis, kui LED-tuled on välja lülitatud, võib klemmplaat ja trükkplaad pinget all olla.

### 3 Teave karbi kohta

#### 3.1 Välisseade

##### 3.1.1 Lisatarvikute eemaldamiseks välisseadmest

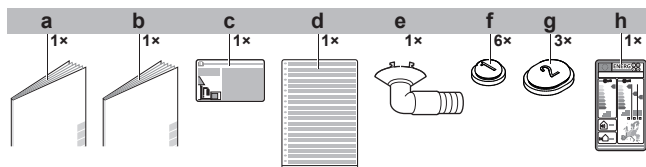

- a Ohutuse üldeeskirjad
- b Välisseadme paigaldusjuhend
- c Fluoritud kasvuhoonegaaside kleebis
- d Fluoritud kasvuhoonegaaside mitmekeelne kleebis
- e Dreenimiskork (asub pakendi põhjal)
- f Dreenimiskork (1)
- g Dreenimiskork (2)
- h Toitesüsteemi kleebis

### 4 Seadme paigaldamine



#### HOIATUS

Paigaldustööd peab tegema pädev töötaja, materjalide valik ja paigaldusviis peab vastama kohaldatavatele õigusaktidele. Euroopas on rakendatavaks standardiks EN378.

#### 4.1 Paigalduskoha ettevalmistamine



#### HOIATUS

Seadet tuleb hoiustada nii, et oleks välditud selle mehaaniline vigastamine ja kohas, mis on hästi ventileeritud ning kus pole süüteallikaid (näiteks lahtist leeki, töötavat gaasi- või elektrikütte seadet). Ruumi suurus peab olema selline, nagu on määratud ohutuse üldeeskirjades.

##### 4.1.1 Nõuded välisseadme paigalduskohale

Asukoha valimisel võtke arvesse järgmisi vahekaugusi:

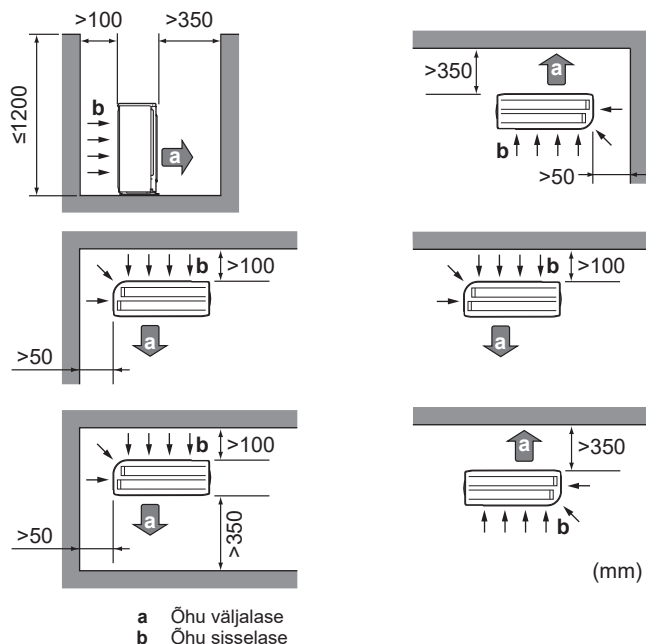

#### MÄRKUS

Välisseadme väljundpoolel asuva seina kõrgus PEAB OLEMA  $\leq 1200$  mm.

ÄRGE paigaldage seadet helitundlikesse kohtadesse (nt magamistoa lähedus), kus töötamisel tekkiv müra võib kujuneda probleemiks.

**Märkus:** Kui müra mõõdetakse tegelikes paigaldustingimustes, võib mõõdetud väärtus keskkonahelide ja heli peegeldumise tõttu olla kõrgem kui andmete raamatu jaotises "Helispekter" nimetatud helirõhutase.



#### TEAVITUSTÖÖ

Helirõhutase on madalam kui 70 dBA.

Välisseade on ette nähtud väljaspool hoonet töötamiseks keskkonna temperatuuridel, mis on esitatud järgnevas tabelis (kui ühendatud siseseadme kasutusjuhendis pole teisiti sätestatud).

Model	Jahutus	Kütmine
ARXM50, RXM50+60	-10~50°C DB	-20~24°C DB
ARXF, ARXM60+71, RXM71	-10~46°C DB	-15~24°C DB
RXF, RXP	-10~48°C DB	-15~24°C DB
RZAG-B	-20~52°C DB	-20~24°C DB

##### 4.1.2 Lisanõuded välisseadme paigalduskohale külma kliimaga asukohtades

Välisseade peab olema kaitstud otsese lumesaju eest ja see ei tohi KUNAGI kattuda lumega.

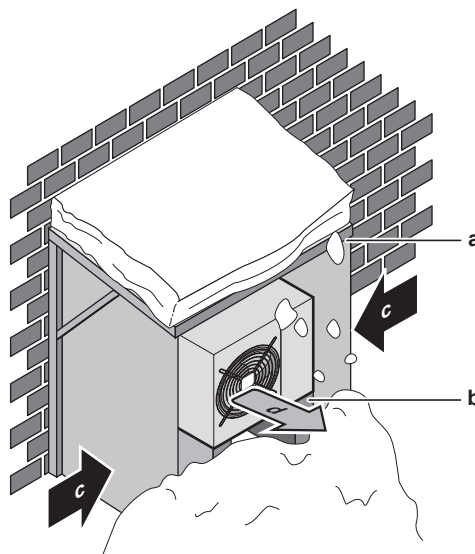

- a Lumetõke või -varje
- b Alus
- c Valdav tuulesuund
- d Õhu väljund

Seadme alla soovitatakse jätta vähemalt 150 mm vaba ruumi (300 mm rohke lumega piirkondades). Paigaldage seade nii, et see jääb vähemalt 100 mm kõrgemale kui eeldatav maksimaalne lumi. Vajaduse korral ehitage platvorm. Vaadake lisateavet jaotisest "4.2 Välisseadme monteerimine" [10].

Tugeva lumesajuga piirkondades on oluline valida paigaldamiseks koht, kus lumi EI mõjutaks seadet. Kui võimalik on külglumesadu, veenduge, et lumi ei mõjutaks soojusvaheti mähist. Vajaduse korral ehitage lumekate või varjualune ja paigaldage alus.

## 5 Torude paigaldamine

### 4.2 Välisseadme monteerimine

#### 4.2.1 Paigaldusstruktuur

Kui vibratsioon võib kanduda hoonele, kasutage vibratsioonikindlat kummi (pole komplektis).

Pange valmis 4 komplekti kinniteid, milles on ankrupoldid M8 või M10, mutrid ja seibid (pole komplektis).

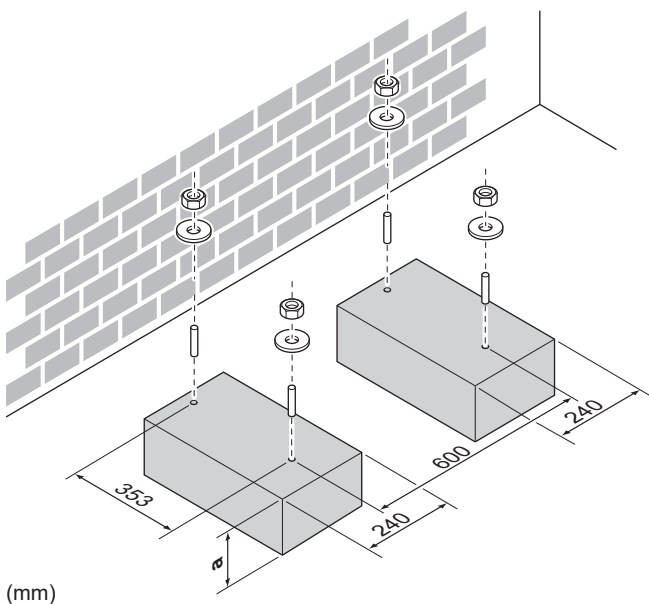
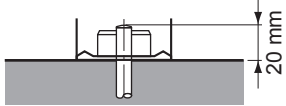

(mm)

a 100 mm üle oletatavast lumikatte pinna

#### 4.2.2 Välisseadme paigaldamine

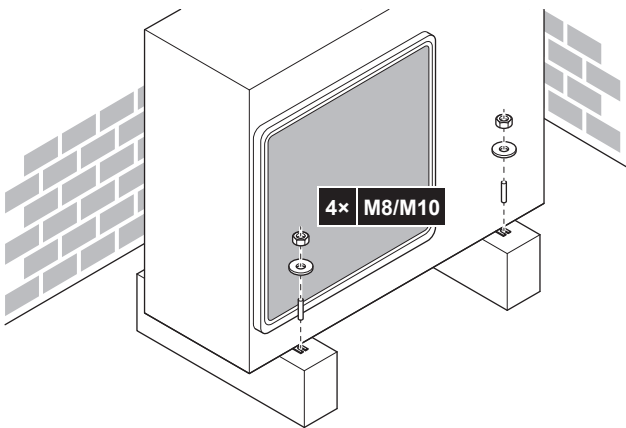

#### 4.2.3 Äravoolu tagamiseks

##### ! MÄRKUS

Seadme paigaldamisel külma kliimasse rakendage meetmeid, et väljuv kondensaad EI külmuks.

##### ! MÄRKUS

Kui dreenimisavad võivad jääda aluse või pöranda poolt suletuks, paigaldage seade ülespoole nii, et välisseadme jalgade alla jääb vaba ruumi vähemalt 30 mm.

##### i TEAVITUSTÖÖ

Teabe saamiseks võimalike variantide kohta võtke ühendust edasimüüjaga.

- 1 Kasutage kondensaadi väljalaske liitmikku.
- 2 Ühendage voolik Ø16 mm (pole komplektis).

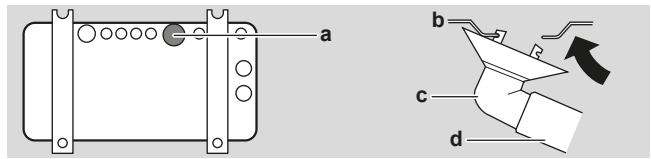

- a Dreenimisava
- b Alusraam
- c Dreenimiskork
- d Voolik (pole komplektis)

#### Dreenimisavade sulgemine ja dreenimisotsakute kinnitamine

##### ! MÄRKUS

ÄRGE kasutage välisseadme dreenimisotsakut, voolikut ja korke (1, 2) külmas kliimas. Külmas kliimas rakendage meetmeid, et väljuv kondensaad EI külmuks.

- 1 Pange dreenimiskorgid 1 ja 2 (lisatarvik) oma kohtadele tagasi. Jälgige, et dreenimiskorkide servad sulgevad avad täielikult.

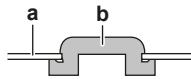

- a Alusraam
- b Dreenimiskork

- 2 Pange dreenimisliitmik kohale.

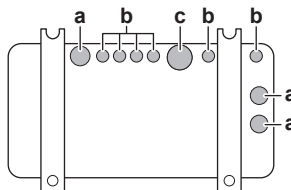

- a Dreenimisava. Pange dreenimiskork (2) oma kohale.
- b Dreenimisava. Pange dreenimiskork (1) oma kohale.
- c Dreenimisava dreenimisliitmikule

## 5 Torude paigaldamine

### 5.1 Külmaaine torustiku ettevalmistus

#### 5.1.1 Nõuded külmaaine torustikule

##### ! ETTEVAATUST

Kaheosalise süsteemi torustik ja liitmikud peavad asustatud ruumis olema tehtud püsiühendusega, välja arvatud need ühendused, mis vahetult ühendavad torustikke siseseadmetele.

##### ! MÄRKUS

Torustik ja teised rõhu all olevad osad peavad taluma külmaainet. Kasutage külmaaine torustikus fosforhappesega deoksüdeeritud õmbluseta vasktorusid.

- Lisaainete (kaasa arvatud tootmisel kasutatud õlid) sisaldus torustikes peab olema ≤30 mg/10 m.

#### Külmaaine torustiku läbimõõt

Kasutage samu läbimõõtusid kui välisseadmete ühendamisel:

Mudel	Torustiku välisläbimõõt (mm)	
	Vedelikutoru	Gaasitoru
RZAG35	Ø6,4	Ø9,5
RZAG50+60, ARXM50+60, RXM50+60, RXP, RXF, ARXF	Ø6,4	Ø12,7
RXM71	Ø6,4	Ø15,9
ARXM71	Ø9,5	Ø15,9

## Külmaaine torustike materjal

### Torustiku materjal

Fosforhappega deoksüdeeritud õmbluseta vasktorud

### Koonusliited

kasutage ainult lõõmutatud materjale.

### Torustiku termotöötlusklass ja seina paksus

Välisläbimõõt (Ø)	Termotöötlusklass	Paksus (t) <sup>(a)</sup>	
6,4 mm (1/4")	Karastatud (O)	≥0,8 mm	
9,5 mm (3/8")			
12,7 mm (1/2")			
15,9 mm (5/8")		≥1 mm	

<sup>(a)</sup> Sõltuvalt rakendusele kehtivast seadusandlusest ja seadme maksimaalsest töö rõhust (vaadake tehasesildil näitajat "PS High"), võidakse nõuda suuremat seinapaksust.

### 5.1.2 Külmaaine torustiku isolatsioon

- Kasutage isolatsioonimaterjalina polüetüleenvahtu:
  - soojusjuhtivustegur 0,041 kuni 0,052 W/mK (0,035 kuni 0,045 kcal/mh°C)
  - kuumustaluvusega vähemalt 120°C
- Isolatsiooni paksus:

Toru välisläbimõõt (Ø <sub>p</sub> )	Isolatsiooni siseläbimõõt (Ø <sub>i</sub> )	Isolatsiooni paksus (t)
6,4 mm (1/4")	8~10 mm	≥10 mm
9,5 mm (3/8")	10~14 mm	≥13 mm
12,7 mm (1/2")	14~16 mm	≥13 mm
15,9 mm (5/8")	16~20 mm	≥13 mm

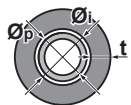

Kui temperatuur on üle 30°C ja suhteline õhuniiskus on suurem kui 80%, peaks tihendusmaterjalide paksus olema vähemalt 20 mm, et vältida kondensaadi tekkimist tihendi pinnale.

### 5.1.3 Külmaaine torustiku pikkus ja kõrguste vahe

Parameeter	Vahekaugus	
	ARXF, RXF, RXP, ARXM, RXM	RZAG-B
Torustiku lubatav maksimaalne pikkus	30 m	50 m
Torustiku lubatav minimaalne pikkus	3 m	3 m
Maksimaalne lubatav kõrguste vahe	20 m	30 m

## 5.2 Külmaaine torustiku ühendamine



**OHT: PÕLETUSE / PÕLETUSHAAVADE OHT**



**ETTEVAATUST**

- Seadmetel, mis on tarne ajal täidetud külmaainega R32, ei tohi teha paigalduskohal jootmis- ja keevitustöid.
- Jahutussüsteemide paigaldamisel, tuleb osad, millest vähemalt üks osa on laaditud, ühendada järgmisi nõudeid arvesse võttes: ruumides, kus viibivad inimesed, pole objektile tehtavates külmaaine R32 torustike liitekohtades lubatud kasutada lahtivõetavat ühendust, välja arvatud siseseadet torustikuga vahetult ühendav liitekoht. Kasutuskohal tehtud ühendused, mis siseseadet torustikuga vahetult ühendavad, peavad olema lahtivõetavad.

### 5.2.1 Külmaaine torustiku ühendamine välisseadmele

- Torustiku pikkus.** Püüdke paigaldada torustik võimalikult lühike.
- Torustiku kaitsmine.** Kaitske objektile paigaldatud torustikku väliste vigastuste eest.



**HOIATUS**

Enne kompressori käivitamist peab külmaaine torustik olema kindlalt ühendatud. Kui kompressori töötamise ajal külmaaine torustik POLE ühendatud ja sulgkraan on avatud, siis imetakse süsteemi õhku sisse. See põhjustab külmatsüklis ebanormaalse rõhu, mis võib seadet kahjustada ja põhjustada kehavigastusi.



**MÄRKUS**

- Kasutage surumutrit, mis on seadme küljes.
- Gaasilekke vältimiseks kandke külmaseadme õli VAID koonuse siseosale. Kasutage õli, mis sobib külmaainele R32 (FW68DA).
- ÄRGE kasutage liitmikke uuesti.

- Ühendage vedela külmaaine siseseadme liitmik välisseadme vedeliku sulgkraanile.

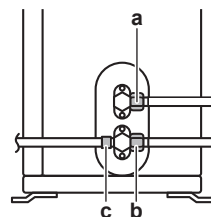

- a Vedeliku sulgkraan
- b Gaasi sulgkraan
- c Teenindusotsak

- Ühendage gaasilise külmaaine siseseadme liitmik välisseadme gaasi sulgkraanile.



**MÄRKUS**

Soovitav on sise- ja välisseadme vaheline külmaaine torustik paigaldada karbikusse või katta külmaaine torustik viimistlusteibiga.

## 5.3 Külmaaine torustiku kontrollimine

### 5.3.1 Lekete kontrollimine



**MÄRKUS**

ÄRGE ületage seadme maksimaalset töö rõhku (vt seadme andmeplaadil "PS High").

## 6 Külmaaine laadimine



### MÄRKUS

Kasutage ALATI edasimüüja soovitatud mullide tekkimise kontrollainet.

Ärge kasutage KUNAGI seebivett:

- Seebivesi võib põhjustada mõrasid komponentidele, nagu torumutrid või sulgeklaapi korgid.
- Seebivesi võib sisaldada soola, mis imab niiskust, mis omakorda külmub torude külmaks minemisel.
- Seebivesi sisaldab ammoniaaki, mis võib söövitada toruliiteid (messingist torumutri ja vasest torumutri vahel).

- Laadige süsteem lämmastikuga kuni manomeetriline rõhk on vähemalt 200 kPa (2 bar). Väikeste lekete tuvastamiseks on soovitatav kasutada rõhku 3000 kPa (30 bar) või kõrgemat rõhku (olenevalt kohalikust seadusandlusest).
- Kontrollige kõik ühendused neile mullilahuse kandmisega.
- Kontrollimise lõpetamisel laske kogu lämmastik välja.

### 5.3.2 Vaakumkuivatuse tegemine



#### OHT: PLAHVATUSE OHT

ÄRGE AVAGE sulgekraane enne kui vaakumkuivendus on lõpetatud.

- Tekitage süsteemis vaakum  $-100,7$  kPa ( $-1,007$  bar) (5 absoluuttorri).
- Hoidke vaakumit neli kuni viis minutit ja kontrollige seejärel uuesti.

Ilming	Tingimus
Rõhk ei muutu	Süsteemis pole niiskust. Lisatoiminguid pole vaja teha.
Rõhk tõuseb	Süsteemis on niiskust. Tehke järgmised toimingud.

- Tekitage süsteemis vähemalt kaheks tunniks vaakum  $-100,7$  kPa ( $-1,007$  bar) (5 absoluuttorri).
- Pärast pumba VÄLJA lülitamist jälgige vaakumi veel vähemalt ühe tunni jooksul.
- Kui vajalikku vaakumi taset EI SAA saavutada või vaakumit EI SAA hoida ühe tunni jooksul, tehke järgmist.
  - Kontrollige süsteem uuesti üle lekete suhtes.
  - Tehke uuesti vaakumkuivatamine.



### MÄRKUS

Veenduge, et kõik sulgekraanid on pärast külmatorustiku paigaldamist ja vaakumkuivatust avatud. Seadme kasutamine suletud sulgekraanidega võib kompressorit vigastada.

## 6 Külmaaine laadimine

### 6.1 Teave külmaaine kohta

See toode sisaldab fluoritud kasvuhoonegaase. ÄRGE laske gaase atmosfääri.

Jahutusaine tüüp: R32

Globaalse soojenemise potentsiaali (GWP) väärtus: 675

Sõltuvalt rakenduvatest seadustest on kohustuslik perioodiline jahutusvedeliku lekete kontrollimine. Lisainfo saamiseks võtke ühendust paigaldajaga.



#### A2L HOIATUS: MÕÕDUKALT SÜTTIV MATERJAL

Seadmes olev külmaaine on vähesel määral tuleohtlik.



### HOIATUS

- Seadmes olev külmaaine on vähesel määral tuleohtlik, kuid tavaliselt see EI leki. Kui külmaaine lekitab ruumi ja satub kokkupuutesse põleti, kütteseadme või pliidi leegiga, siis võib tekkida tulekahju või moodustub tervistkahjustav gaas.
- Lülitage VÄLJA kütteainet põletavad seadmed, ventileerige ruum ja pöörduge edasimüüja poole, kelle käest olete toote ostnud.
- Ärge kasutage seadet, kuni hooldustöötajad kinnitavad, et külmaaine lekkekoht on kõrvaldatud.



### HOIATUS

Seadet tuleb hoistada nii, et oleks välditud selle mehaaniline vigastamine ja kohas, mis on hästi ventileeritud ning kus pole süüteallikaid (näiteks lahtist leeki, töötavat gaasi- või elektrikütte seadet). Ruumi suurus peab olema selline, nagu on määratud ohutuse üldeeskirjades.



### HOIATUS

- ÄRGE augustage ega põletage jahutusaine ahela osi.
- ÄRGE kasutage sulatusprotsessi kiirendamiseks puhastusmaterjale ega muid viide, mida tootja ei ole soovitanud.
- Arvestage, et süsteemi sees olev jahutusaine on lõhnatu.



### HOIATUS

ÄRGE puudutage rikke tõttu lekkivat külmaainet. See võib põhjustada raskeid külmakahjustusi.

## 6.2 Täiendava külmaaine koguse määramine

Seadmele RZAG	
Torustiku maksimaalne kogupikkus	Tingimus
$\leq 30$ m	ÄRGE lisage täiendavat külmaainet.
$> 30$ m	$R = (\text{vedeliku torustiku kogupikkus (m)} - 30) \times 0,020$ $R = \text{Täiendava külmaaine kogus (kg)}$ (ümardatud kuni 0,01 kg)

Seadmele ARXM71	
Torustiku maksimaalne kogupikkus	Tingimus
$\leq 10$ m	ÄRGE lisage täiendavat külmaainet.
$> 10$ m	$R = (\text{Vedeliku torustiku kogupikkus (m)} - 10) \times 0,035$ $R = \text{Täiendava külmaaine kogus (kg)}$ (ümardatud kuni 0,01 kg)

Mitme välisseadme ühendamine	
Torustiku maksimaalne kogupikkus	Tingimus
$\leq 10$ m	ÄRGE lisage täiendavat külmaainet.
$> 10$ m	$R = (\text{Vedeliku torustiku kogupikkus (m)} - 10) \times 0,020$ $R = \text{Täiendava külmaaine kogus (kg)}$ (ümardatud kuni 0,01 kg)

**TEAVITUSTÖÖ**

Torude pikkus on vedelikutorude ühe suuna pikkus.

### 6.3 Täiemahulise taastäitmise koguse määramine

**TEAVITUSTÖÖ**

Kui on vajalik täiemahuline taastäitmine, siis on külmaaine kogus: tehases täidetud külmaaine (vaadake tehasesilti) + kindlaksmääratud täiendav kogus.

### 6.4 Külmaaine lisamine

**HOIATUS**

- Kasutage ainult jahutusainet R32. Muud ained võivad põhjustada plahvatusi ja õnnetusi.
- R32 sisaldab fluoritud kasvuhoonegaase. Selle globaalse soojenemise potentsiaali (GWP) väärtus on 675. ÄRGE laske neid gaase atmosfääri.
- Jahutusaine lisamisel kasutage ALATI kaitsekindlaid ja -prille.

**Eeltingimus:** Veenduge enne jahutusaine lisamist, kas jahutusaine torud on ühendatud ja kontrollitud (lekkekontroll ja vaakumiga kuivatamine).

- 1 Ühendage jahutusaine balloon teenindusavaga.
- 2 Lisage täiendav jahutusaine kogus.
- 3 Avage gaasi sulgekraan.

### 6.5 Laadimisjärgne külmaaine torustiku lekete kontrollimine

- 1 Tehke lekkestid, juhendage jaotisest "5.3 Külmaaine torustiku kontrollimine" ▶ 11).
- 2 Laadige külmaaine.
- 3 Pärast laadimist kontrollige lekkeid (vaadake järgnevaid juhiseid)

#### Kasutuskohal tehtud külmaaine torustiku liidete tiheduse kontrollimine

- 1 Kasutage lekkesti, mille minimaalne tundlikkus on 5 g külmainet / aastas. Test tuvastab lekke rõhul, mis on vähemalt maksimaalse töö rõhku 0,25 kordne (vaadake näitajat "PS High" seadme tehasesildilt).

#### Kui tuvastatakse leke, siis tehke järgmist

- 1 Taastage külmaaine, parandage liitekoht ja korrake testi.

### 6.6 Fluoritud kasvuhoonegaaside etiketi kinnitamine

- 1 Täitke silt järgmiselt.

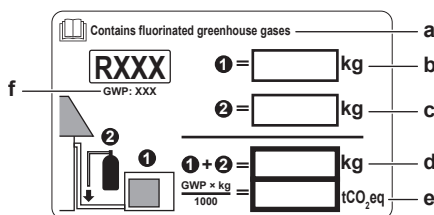

- a Kui seadmega on kaasa antud fluoritud kasvuhoonegaaside mitmekeelne kleebis (vaadake tarvikute hulgast), siis eraldage vastava keelega kleebis ja liimige see ülaossa "a".
- b Tehases täidetud külmaaine kogus: vaadake seda seadme tehasesildilt

- c Täiendavalt laetud külmaaine kogus
- d Külmaaine kogus kokku
- e Fluoritud kasvuhoonegaasi kogus külmaaine summaarse koguse kohta CO<sub>2</sub>ekvivalenttonnides.
- f GWP = Globaalse soojenemise potentsiaal

**MÄRKUS**

Kehtivad seadused, mis puudutavad fluoritud kasvuhoonegaase, sätestavad, et seadme külmaaine laetus on näidatud nii massina kui CO<sub>2</sub> ekvivalentina.

**Valem CO<sub>2</sub> arvutamiseks ekvivalenttonnides:**  
Külmaaine GWP väärtus × külmaaine summaarne kogus [kilogrammides] / 1000

Kasutage GWP väärtusena kleebisel näidatud kogust.

- 2 Kinnitage etikett välisseadme sisemusse gaasi ja vedeliku sulgekraanide lähedusse.

## 7 Elektripaigaldus

**OHT: ELEKTRILÖÖGI OHT****HOIATUS**

- Kasutuskohal TOHIB juhtmestikku paigaldada vaid volitatud elektrik ja see PEAB vastama kasutuskohal kehtivatele asjassepuutuvatele eeskirjadele.
- Tehke elektriühendused olemasoleva juhtmestikuga.
- Objektil koostatud osad ja kõik elektripaigaldised PEAVAD vastama asjassepuutuvatele eeskirjadele.

**HOIATUS**

Kasutage elektritoite kaablina ALATI mitmesoonelisi kaableid.

**HOIATUS**

Kasutage kõiki pooluseid lahutavaid lahküliteid, millel on kontaktpunktide vahe vähemalt 3 mm, et tagada täielik lahtiühendamine III kategooria ülekoormusel.

**HOIATUS**

Kui toitejuhe on kahjustunud, PEAB ohutuse tagamiseks tootja, selle hooldusesindaja või muu sarnaselt kvalifitseeritud isik selle asendama.

**HOIATUS**

ÄRGE ühendage toitepinget siseseadmele. See võib ajendada elektrilöögi või tulekahju.

**HOIATUS**

- ÄRGE kasutage selle seadme sees iseostetud elektriseadmeid.
- ÄRGE tehke klemmliistul toite haruühendus dreennispumba jne toite jaoks. See võib ajendada elektrilöögi või tulekahju.

**HOIATUS**

Hoidke sidejuhtmestik eemale vasktorudest, millel pole soojusisolatsiooni, sest sellised torud kuumenevad kõrge temperatuurini.

**OHT: ELEKTRILÖÖGI OHT**

Kõik elektrilised osad (kaasa arvatud termotakistid) on toitepinge all. ÄRGE puudutage neid paljaste kätega.

## 8 Välisseadme paigaldamise lõpuleviimine

### 7.1 Standardjuhtmete komponentide tehnilised andmed

#### ! MÄRKUS

Soovitame kasutada ühetraadilise soonega juhtmeid. Kui kasutate kokkukeerutatud kiudjuhtmeid, keerutage tihendamiseks juhtmeots kergelt kokku, et see otse klemmile kinnitada või sisestada ümarklemmi sisse. Üksikasju on kirjeldatud paigaldaja käsiraamatu jaotis "Juhised elektrijuhtmetestiku ühendamisel".

Seadme toiteallikas	
Pinge	220~240 V
Sagedus	50 Hz
Faas	1~
Vool	ARXM, RXM50+60: 15,92 A RXM71: 19,91 A RXP50, RXF50, ARXF50: 15,13 A RXP60+71, RXF60+71, ARXF60+71: 15,7 A RZAG35+50: 15,63 A RZAG60: 17,4 A

Juhtmetik/kaitseülilüüti (objekt)	
Toitekaabel	PEAB VASTAMA riiklikele elektripaigaldiste ehitamise eeskirjadele 3-sooneline kaabel Juhtmesoonte ristlõiked peavad vastama voolu tugevusele, kuid ei tohi olla vähem kui 2,5 mm <sup>2</sup>
Sidekaabel (sise- ja välisseadme vahel)	Kasutage ainult harmoneeritud standardi nõuetele vastavat juhet, mis sobib võrgupingele 4-sooneline kaabel Minimaalne suurus 1,5 mm <sup>2</sup>
Soovitav kaitseülilüüti	ARXM, RXM50+60, RXP, RXF, ARXF, RZAG35+50: 16 A RXM71, RZAG60: 20 A <sup>(a)</sup>
Maanduse lekkevoolu kaitseülilüüti / rikkevoolukaitselüliti	PEAB VASTAMA riiklikele elektripaigaldiste ehitamise eeskirjadele

<sup>(a)</sup> Elektriline seade vastab standardile EN/IEC 61000-3-12 (Euroopa/rahvusvahelised tehnilised standardid määravad harmoneeritud voolu limiidid, mida toodavad seadmed, mis on ühendatud üldkasutatava madalpingesüsteemidega sisendvooluga >16 A ja ≤75 A faasi kohta.).

### 7.2 Elektrijuhtmetestiku ja välisseadme ühendamiseks

#### ! HOIATUS

ÄRGE pikendage toite- või vahekaablit juhtmega pistikute, juhtmega ühenduse klambrite, teibitud juhtmete, pikendusjuhtmete abil.

Need võivad põhjustada ülekuumenemist, elektrilööki või tulekahju.

- 1 Eemaldage lülituskarbi kate.
- 2 Avage juhtmeklamber.
- 3 Ühendage sidekaabel ja toide järgmiselt:

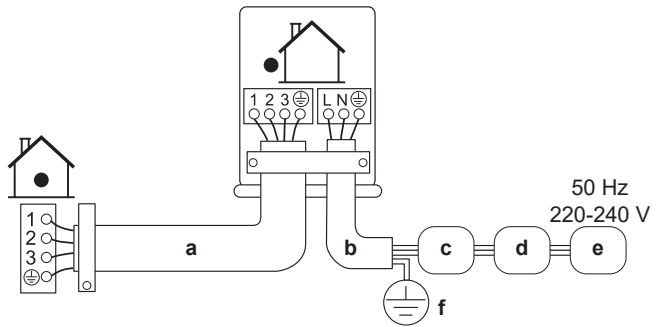

- a Sidekaabel
- b Toitekaabel
- c Kaitseülilüüti (objektile olev kaitse, mille nimivool vastab mudeli andmesildile)
- d Rikkevoolukaitselüliti
- e Toitepinge
- f Maandus

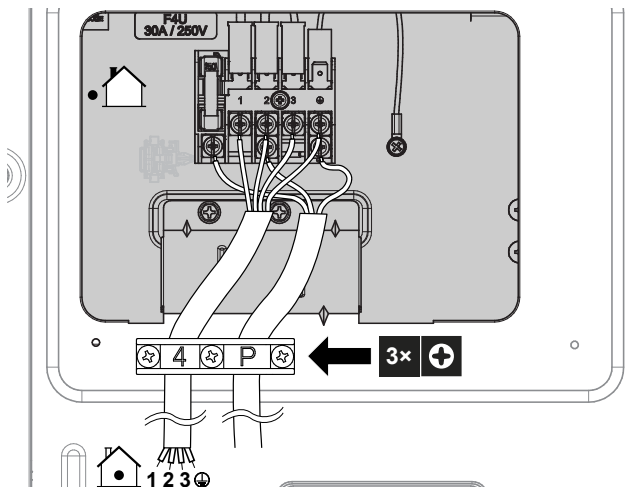

- 4 Keerake klemmikruvid piisavalt tugevasti kinni. Soovitame kasutada Phillips-otsakuga kruvikeerajat.
- 5 Pange kohale teeninduskate.
- 6 Paigaldage lülituskarbi kate oma kohale tagasi.

## 8 Välisseadme paigaldamise lõpuleviimine

### 8.1 Välisseadme paigaldamise lõpetustööd



#### OHT: ELEKTRILÖÖGI OHT

- Veenduge, et süsteem on nõuetekohaselt maandatud.
- Enne hooldamise alustamist lülitage seadme toide välja.
- Enne toitepinge sisse lülitamist paigaldage lülituskarbi kate.

- 1 Isoleerige ja kinnitage jahutustorud ja kaablid järgmiselt:

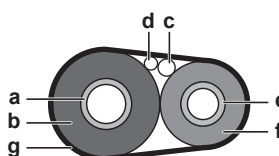

- a Gaasitoru
- b Gaasitoru isolatsioon
- c Vaheühenduse kaabel
- d Kohapealsed juhtmed (kui olemas)
- e Vedelikutoru
- f Vedelikutoru isolatsioon

g Viimistlusteip

- 2 Välisseadme ja siseseadme kombineerimiseks allpool toodud tabeli kohaselt veenduge, et aktiveerite funktsiooni "Ooterežiimi energiasääst". Seadistamist vaadake välisseadme paigaldaja teatmikust.

Välisseade	Siseseade
RXM50+60	FTXM, FVXM
ARXM50	ATXM
RZAG	FTXM

- 3 Paigaldage hoolduskate.

## 9 Häälestamine

### 9.1 Seadistamine tehno ruumis kasutamiseks

Seadistus EI OLE kohaldatav seadmetele RZAG-B.

Kasutage seda funktsiooni jahutamiseks välisõhu madala temperatuuri korral. See funktsioon on ette nähtud tehno ruumide jaoks, näiteks arvutustehnikale. MINGIL JUHUL EI TOHI seda kasutada eluruumide või kontoriruumide jaoks, kus viibivad inimesed.

#### 9.1.1 Tehaserežiimi seadistamine

Trükkplaadil silla J12 katkestamise korral laieneb töövahemik temperatuurini  $-15^{\circ}\text{C}$ . Seadme režiim seiskub, kui välistemperatuur langeb alla  $-20^{\circ}\text{C}$  ja taastub, kui temperatuur taas tõuseb.

#### Silla J12 läbilõikamine

- 1 Eemaldage välisseadme ülemine katteplaat.
- 2 Eemaldage eesmine plaat.
- 3 Eemaldage tilkumise kaitsekate.
- 4 Katkestage välisseadme trükkplaadil sild J12.

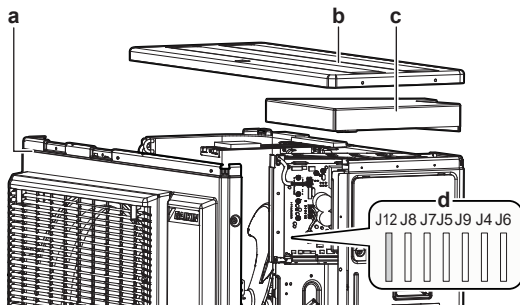

- a Esipaneel  
b Ülemine katteplaat  
c Tilgumise kaitsekate  
d Sillad

#### **i** TEAVITUSTÖÖ

- Siseseade võib tekitada katkendlikku müra, kui välisseadme ventilaator lülitub SISSE ja/või VÄLJA.
- Seadmeruumide režiimi kasutamisel ÄRGE hoidke ruumis niisuteid ega muid seadmeid, mis võivad ruumi niiskusetaset tõsta.
- Silla J12 katkestamisel seadistub siseseadme ventilaator suurimale kiirusele.
- ÄRGE kasutage seda sätet eluruumides või kontorites, kus on inimesed.

## 9.2 Tööotel oleva seadme säästurežiim

### 9.2.1 Teave tööotel oleva seadme säästurežiimi kohta

Selles režiimis lülitatakse välisseadme toide VÄLJA ja siseseade seatakse tööotele säästurežiimis, et vähendada seadme energiatarbimist.

See režiim on kasutatav ainult välisseadmetel: ARXM50, RXM50+60 ja RZAG koos siseseadmetega: FTXM, ATXM, FVXM.

#### **i** TEAVITUSTÖÖ

Energiasäästurežiim on kasutatav AINULT ülalmainitud seadmetel.

#### **!** HOIATUS

Enne liitmiku ühendamist või lahtiühendamist veenduge, et elektritoide on VÄLJA lülitatud.

#### **i** TEAVITUSTÖÖ

Kui on kasutusel mõni muu kui mainitud siseseade, siis on vajalik teist tüüpi selektiivliitmik.

### 9.2.2 Ooterežiimi elektrisäästu funktsiooni sisse lülitamine

Eeltingimus: Toide PEAB olema välja lülitatud.

- 1 Eemaldage teeninduskate.
- 2 Ühendage lahti valikuline ooterežiimi elektrisäästu liitmik.

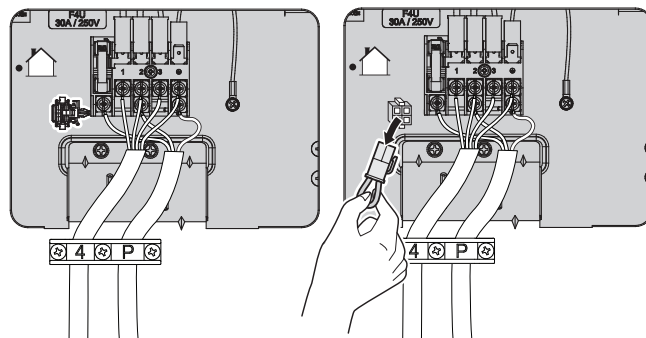

- 3 Lülitage toide sisse.

## 10 Kasutuselevõtt

#### **!** MÄRKUS

**Kasutuselevõtu üldine kontroll-leht.** Lisaks selles peatükis esitatud kasutuselevõtu juhiste, on kasutuselevõtu kontroll-leht saadaval ka veebilehel Daikin Business Portal (nõutav on kasutaja autentimine).

Selles peatükis olev kasutuselevõtu üldine kontroll-leht on abistavaks juhendiks ja selles on nõuanded ning kasutuselevõtu aruande blankett, mida saab kasutada kasutuselevõtu ja üleandmise ajal.

#### **!** MÄRKUS

Kasutage seadet ALATI koos termistorite ja/või surveandurite/lülititega. Kui seda EI tehta, võib see põhjustada kompressori põlemist.

## 11 Hooldus ja teenindus

### 10.1 Kontroll-loend enne kasutuselevõttu

- 1 Pärast seadme paigaldamist kontrollige allpool nimetatud punkte.
- 2 Sulgege seade.
- 3 Lülitage seade sisse.

<input type="checkbox"/>	<b>Siseseade</b> on õigesti paigaldatud.
<input type="checkbox"/>	<b>Välisseade</b> on õigesti paigaldatud.
<input type="checkbox"/>	Süsteem on korralikult <b>maandatud</b> ja maandusklemmid kinnitatud.
<input type="checkbox"/>	<b>Toitepinge</b> vastab seadme andmesildil olevale pingele.
<input type="checkbox"/>	Lülituskarbis <b>PUUDUVAD lahtised ühendused</b> või kahjustunud elektrikomponendid.
<input type="checkbox"/>	Sise- ja välisseadme sees <b>PUUDUVAD kahjustunud komponendid ja kokkusurutud torud</b> .
<input type="checkbox"/>	El esine <b>jahutusaine lekkeid</b> .
<input type="checkbox"/>	<b>Jahutustorud</b> (gaas ja vedelik) on soojusisolatsiooniga.
<input type="checkbox"/>	Paigaldatud on õige suurusega torud ja <b>torud</b> on korrektselt isoleeritud.
<input type="checkbox"/>	<b>Sulgemiskraanid</b> (gaas ja vedelik) on välisseadmel täielikult avatud.
<input type="checkbox"/>	Järgmised <b>väljajuhtmestused</b> on tehtud välisseadme ja siseseadme vahel vastavalt sellele dokumendile ja kehtivatele määrustele.
<input type="checkbox"/>	<b>Äravool</b> Veenduge, et äravool toimib sujuvalt. <b>Võimalik tagajärg:</b> Kondensaatvesi võib tilkuda.
<input type="checkbox"/>	Sise- ja välisseade on võimelised vastu võtma <b>juhtpuldi</b> signaale.
<input type="checkbox"/>	<b>Siseühenduste kaablitena</b> kasutatakse ettenähtud juhtmeid.
<input type="checkbox"/>	<b>Kaitsmed, kaitselülitid</b> ja objekti kaitseseadised on paigaldatud selle dokumendi nõuete kohaselt ja neil pole moodsid.
<input type="checkbox"/>	Kui seadmed RXM50+60, ARXM50 ja RZAG töötavad koos välisseadmetega FTXM, ATXM ja FVXM, siis veenduge, et funktsioon <b>Ooterežiimi energiasääst</b> on aktiveeritud.

### 10.2 Kontroll-loend kasutuselevõtu ajal

<input type="checkbox"/>	<b>Õhu välja</b> laskmiseks.
<input type="checkbox"/>	<b>Proovikäivituse</b> tegemiseks.

### 10.3 Proovikäivituse tegemiseks



#### TEAVITUSTÖÖ

Kui kasutusele võtmise ajal tuvastatakse seadmel rike, vaadake üksikasju kasutusjuhendi rikkeotsingu osast.

**Eeltingimus:** Toitepinge PEAB OLEMA määratud vahemikus.

**Eeltingimus:** Katsekäivituse võib teha jahutuse või kütte režiimis.

**Eeltingimus:** Siseseadme temperatuuri, töörežiimi jne seadistamisel juhendage kasutusjuhendist.

- 1 Jahutusrežiimis valige madalaim programmeeritav temperatuur. Kütte režiimis valige kõrgeim programmeeritav temperatuur. Vajaduse korral võib katsekäivituse inaktiveerida.
- 2 Kui katsekäivitus on lõppenud, seadke temperatuur tavatasemele. Jahutusrežiimis: 26~28°C, kütmise režiimis: 20~24°C.
- 3 Veenduge, et kõik funktsioonid ja seadme osad töötavad nõuetekohaselt.
- 4 Süsteem lõpetab töötamise 3 minutit pärast seadme lülitamist olekusse VÄLJAS.



#### TEAVITUSTÖÖ

- Seade tarbib elektrienergiat ka siis kui see on lülitatud olekusse VÄLJAS.
- Kui seade pärast elektrikatkestust uuesti pingestub, siis taastub viimati valitud režiim.

## 11 Hooldus ja teenindus



#### MÄRKUS

**Üldhoolduse/inspektiooni kontrollnimekiri.** Selles peatükis toodud hooldusjuhiste kõrval on toodud ka üldhoolduse/inspektiooni kontrollnimekiri portaalis Daikin Business Portal (nõuab autentimist).

Üldhoolduse/inspektiooni kontrollnimekiri täiendab selles peatükis toodud juhiseid ning neid saab kasutada suunisena ja hoolduse ajal aruandlusvormina.



#### MÄRKUS

Hooldust PEAB tegema volitatud paigaldaja või hooldusesindaja.

Me soovime teha hooldust vähemalt üks kord aastas. Samas rakenduvad seadused võivad nõuda lühemat hooldusintervalli.



#### MÄRKUS

Kehtiv **fluoritud kasvuhoonegaaside** seadusandlus nõuab, et seadme jahutusaine kogus oleks toodud nii massina kui ka CO<sub>2</sub> ekvivalendina.

**Koguse CO<sub>2</sub> ekvivalendina tonnides arvutamise meetod:** jahutusaine GWP-väärtus × kogu jahutusaine kogus [kg] / 1000



#### OHT: ELEKTRILÖÖGI OHT

Enne teenindamise alustamist ühendage toide lahti rohkem kui 10 minutiks ja mõõtke pinge toiteahela kondensaatori klemmidel või elektrilistel osadel. Pinge mõõtepunktide "+" ja "-" vahel PEAB olema alla 50 V DC, enne kui võite puudutada elektrilisi osi. Juhendage alljärgnevalt joonisest.

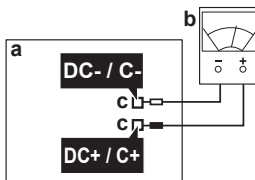



- a Juhtseadme trükkplaat
- b Multimeeter
- c Mõõtepunktid

Seadmel võivad olla järgmised sümbolid.

Sümbol	Selgitus
	Enne teenindamise mõõtki pinge toiteahela kondensaatori klemmidel või elektrilistel osadel.

## 12 Veatu vastus

### 12.1 Rikete hindamine välisseadme trükkplaadi LED-tulede abil

LED-tule olek	Hinnang
	Vilgub Tavapärane → kontrollige siseseadet.
	SEES Lülitage toide olekusse VÄLJAS ja tagasi olekusse SEES ja jälgige LED-tuld 3 minuti jooksul. → Kui LED-tuli on taas SEES, siis on välisseadme trükkplaat rikkis.
	VÄLJAS <ol style="list-style-type: none"> <li>Toitepinge (energiasäästus).</li> <li>Toitesüsteemi rike.</li> <li>Lülitage toide olekusse VÄLJAS ja tagasi olekusse SEES ja jälgige LED-tuld 3 minuti jooksul. Kui LED-tuli on taas VÄLJAS, on välisseadme trükkplaat rikkis.</li> </ol>



#### MÄRKUS

Veakoodi diagnostika tegemiseks kasutage juhtmeta kaugjuhtimispuhli, mis on siseseadmega kaasas. Rikkekode täielikku loetelu ja rikete kõrvaldamise üksikasjalikke juhiseid vaadake hooldusjuhendist.



#### OHT: ELEKTRILÖÖGI OHT

- Kui seade ei tööta, siis on LED-tuled trükkplaadil välja lülitatud, et energiat säästa.
- Kuid isegi siis, kui LED-tuled on välja lülitatud, võib klemmplaat ja trükkplaat pingel all olla.

## 13 Toote kasutuselt kõrvaldamine



#### MÄRKUS

ÄRGE proovige süsteemi iseseisvalt demonteerida: süsteemi demonteerimine ja jahutusaine, õli ja muude osade vahetamine PEAB vastama asjakohastele seadustele. Seadmed TULEB käidelda spetsiaalsetes korduvkasutamise, ümbertöötlemise ja taastamise käitlusjaamades.



#### TEAVITUSTÖÖ

Enne seadme ümberpaigutamist ja lahtivõtmist käivitage tühjaks pumpamine. Tühjaks pumpamise üksikasjalikke juhiseid vaadake paigaldusjuhendist või paigaldaja teatmikust.

## 14 Tehnilised andmed

- Värskem **tehniliste andmete kokkuvõte** on piirkondlikul Daikin veebisaidil (avalikult kättesaadavad).
- Värskemad **täielikud tehnilised andmed** on portaalis Daikin Business Portal (vajalik on autentimine).

## 14.1 Elektriskeem





















Elektriskeem antakse seadmega kaasa ja see asub välisseadme sees (ülemise plaadi siseküljel).

14-1 Elektriskeemil oleva teksti tõlge

Eesti keel	Tõlge
(#) Only for the units with the suspend connector specified in the installation manual.	(#) Ainult paigaldusjuhendis toodud ajutise pistmikuga seadmete jaoks.

### 14.1.1 Elektriskeemi ühtsed tingmärgid

Otsitava osa ja selle numbriga kohta saate teavet seadme elektriskeemilt. Osad on nummerdatud araabia numbritega kasvavas järjekorras ja numbriga asemel on allolevas tabelis "\*".

Sümbol	Selgitus	Sümbol	Selgitus
	Kaitseüliliit		Kaitsemaandus
			Töömaandus
			Kaitsemaandus (krui)
	Ühendus		Alaldi
	Liitmik		Relee liitmik
	Maandus		Ühendussild
	Objekti juhtmestik		Klemmkarp
	Sulavkaitse		Klemmliist
	Siseseade		Juhtmeklamber
	Välisseade		Kütteseade
	Rikkevoolukaitseüliliit		

Sümbol	Värvus	Sümbol	Värvus
BLK	Must	ORG	Oranž
BLU	Sinine	PNK	Roosa
BRN	Pruun	PRP, PPL	Lilla
GRN	Roheline	RED	Punane
GRY	Hall	WHT	Valge
SKY BLU	Taevasinine	YLW	Kollane

Sümbol	Selgitus
A*P	Trükkplaat
BS*	Surunupp SEES/VÄLJAS, tööüliliit
BZ, H*O	Helisignaal
C*	Kondensaator
AC*, CN*, E*, HA*, HE*, HL*, HN*, HR*, MR*_A, MR*_B, S*, U, V, W, X*A, K*R_*, NE	Ühendus, liitmik
D*, V*D	Diiod
DB*	Diiodimoodul
DS*	DIP üliit
E*H	Kütteseade
FU*, F*U, (andmete, vaadake seadme sees olevat trükkplaati)	Sulavkaitse
FG*	Liitmik (šassiühendus)
H*	Juhtmekõidik
H*P, LED*, V*L	Märgutuli, valgusdiiod

## 14 Tehnilised andmed

Sümbol	Selgitus
HAP	Valgusdiod (hoolduse meeldetuletus - roheline)
HIGH VOLTAGE	Kõrgepinge
IES	Nutika silma andur
IPM*	Arukas toitemoodul
K*R, KCR, KFR, KHuR, K*M	Magnetreele
L	Faas
L*	Mähise
L*R	Reaktor
M*	Samm-mootor
M*C	Kompressori mootor
M*F	Ventilaatori mootor
M*P	Dreenimispumba mootor
M*S	Pöördmootor
MR*, MRCW*, MRM*, MRN*	Magnetreele
N	Neutraal
n=*, N=*	Keerdude arv läbi ferriitsüdamiku
PAM	Impulssamplituudmodulatsioon
PCB*	Trükkplaat
PM*	Toiteplokk
PS	Impulsstoiteplokk
PTC*	PTC-termistor
Q*	Isoleeritud tüürelektroodiga triiak (IGBT)
Q*C	Kaitselüliti
Q*DI, KLM	Rikkevoolu-kaitselüliti
Q*L	Ülekoormuskaitse
Q*M	Termolüliti
Q*R	Rikkevoolukaitselüliti
R*	Takisti
R*T	Termotakisti
RC	Vastuvõtja
S*C	Piirilüliti
S*L	Ujuklüliti
S*NG	Külmaaine lekkeandur
S*NPH	Rõhuandur (kõrge)
S*NPL	Rõhuandur (madal)
S*PH, HPS*	Rõhulüliti (kõrge)
S*PL	Rõhulüliti (madal)
S*T	Termostaat
S*RH	Niiskuseandur
S*W, SW*	Tööüliti
SA*, F1S	Liigpingepiirik
SR*, WLU	Signaali vastuvõtja
SS*	Valikulüliti
SHEET METAL	Kohtkindel klemmliistu plaat
T*R	Trafo
TC, TRC	Saatja
V*, R*V	Varistor
V*R	Diodimoodul, isoleeritud tüürelektroodiga triiakuga (IGBT) toiteplokk
WRC	Juhtmevaba kaugjuhtpult
X*	Klemmkarp
X*M	Klemmliist (plokk)

Sümbol	Selgitus
Y*E	Elektroonilise paisuklapi mähis
Y*R, Y*S	Reevers-magnetklapi mähis
Z*C	Ferriitsüdamik
ZF, Z*F	Mürafilter

## 14.2 Toruskeem

### 14.2.1 Torustiku skeem: Välisseade

Rõhu all töötavate seadmete klassid on järgmised.

- Kõrgrõhulüliti: klass IV.
- Kompressor: klass II.
- Muu varustus: artikkel 4 §3.

Torustiku skeemi tähised	
	Vedeliku sulgekraan
	Gaasi sulgekraan
	Summuti
	Summuti koos filtriga
	Elektroniline paisuklapp
	Filter
	Labaventilaator
	Kõrgrõhulüliti on aktiveeritud (automaatagastus)
	Termotakisti

Torustiku skeemi tähised	
	Kapillaartoru
	4-käiguline kraan
	Salvesti
	Kompressor
	Soojusvaheti
	Jaotur
	Külmaaine vooluhulk: Jahutus
	Külmaaine vooluhulk: Kütmine
	Objektitorustik
	Soojusvaheti termoandur
	Välisõhu termoandur
	Tagasivoolutoru termoandur
	Kapillaartoru

#### RXM50A, ARXM50+60A

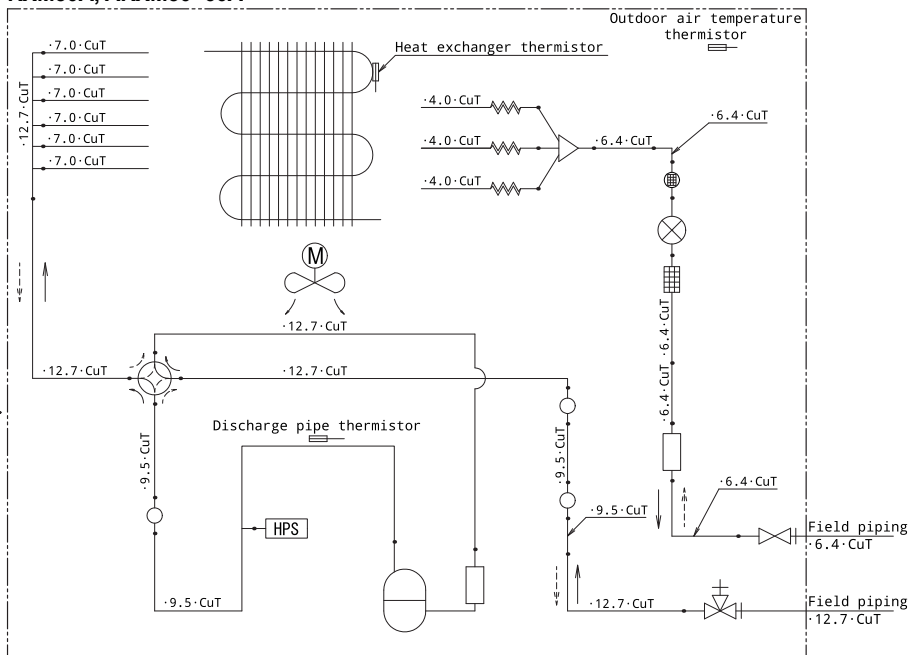

# 14 Tehnilised andmed

## RXP50N, RXF50D, ARXF50A

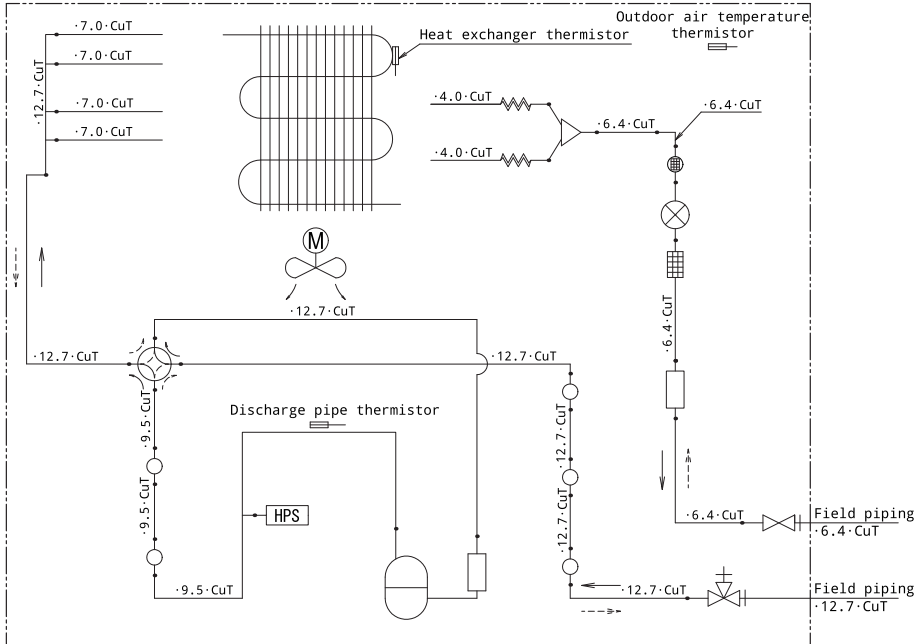

## RXP60+71N, RXF60+71D, ARXF60+71A

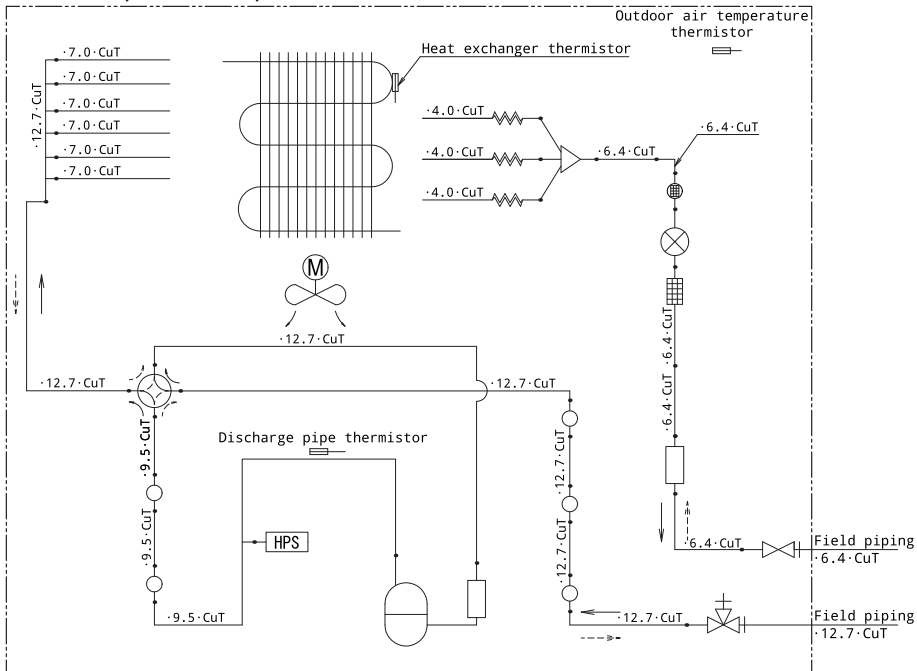

**RZAG35B**

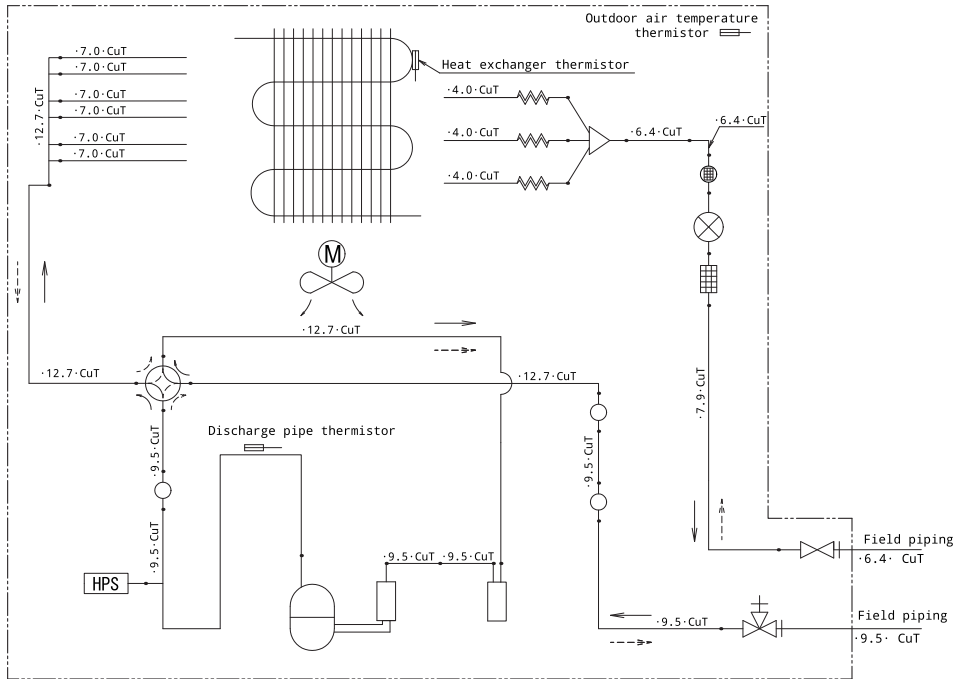

**RZAG50+60B**

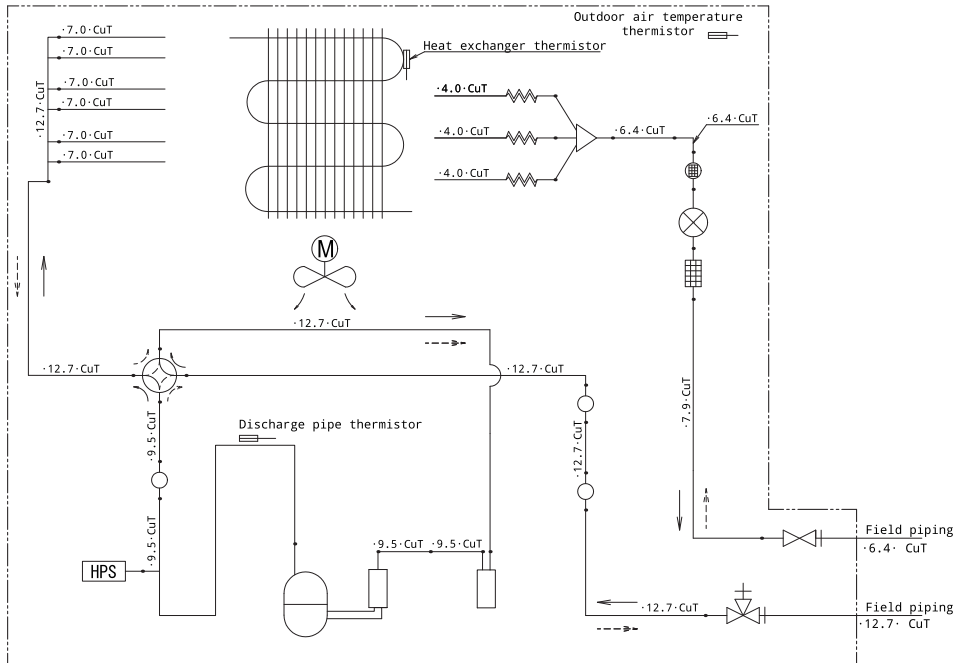

## RXM71A

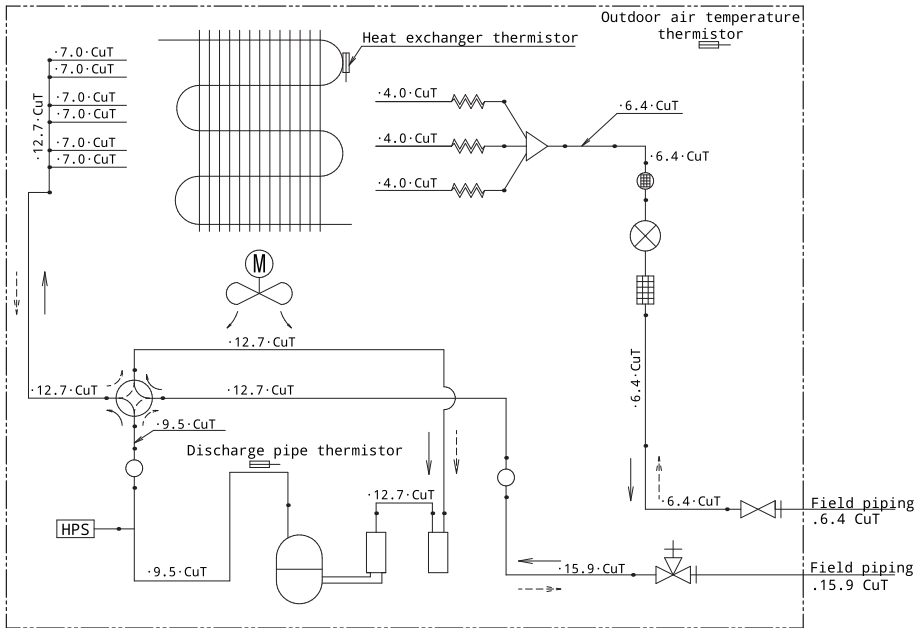

## ARXM71A

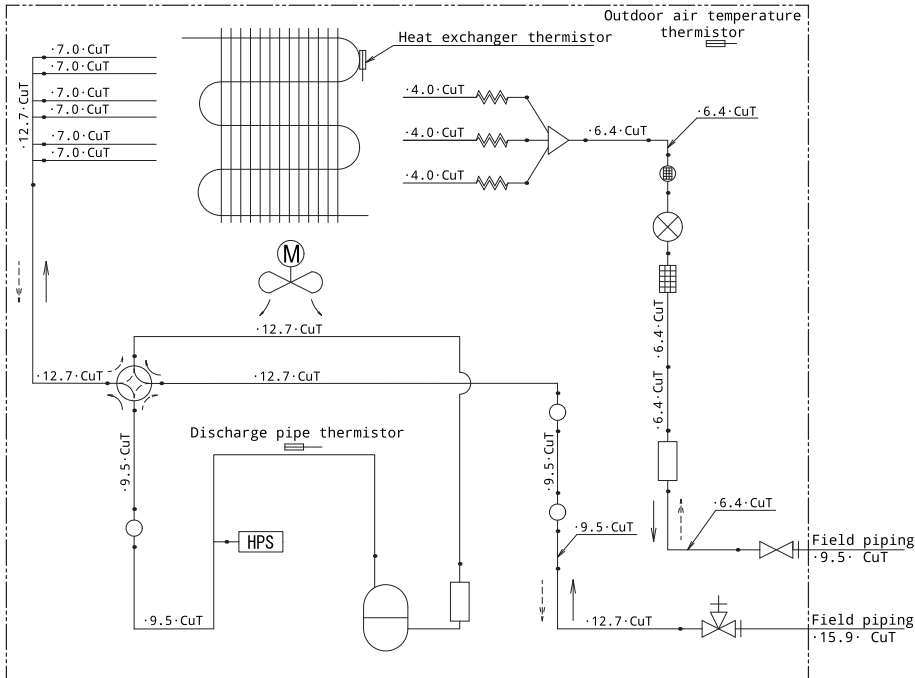

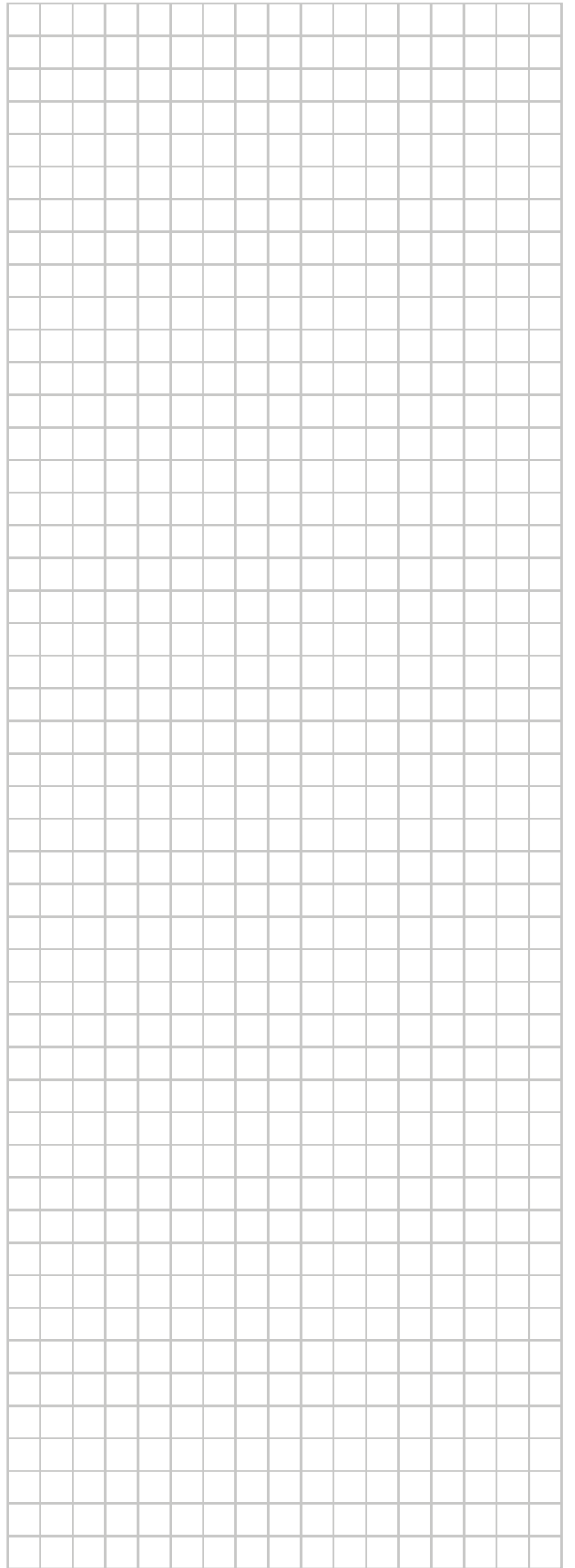
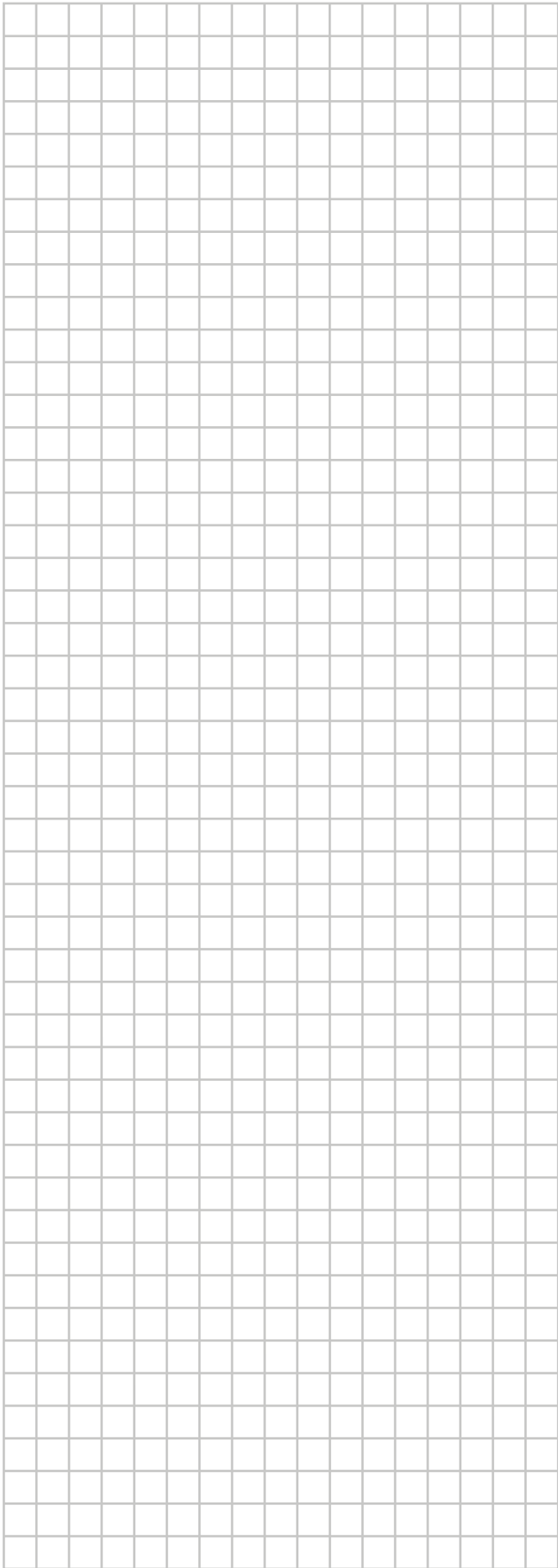
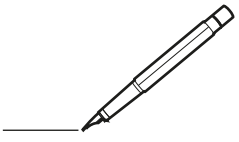

ERC



## **DAIKIN ISITMA VE SOĞUTMA SİSTEMLERİ SAN. TİC. A.Ş.**

Gülsuyu Mahallesi, Fevzi Çakmak Caddesi, Burçak Sokak, No:20, 34848 Maltepe  
İSTANBUL / TÜRKİYE  
Tel: 0216 453 27 00  
Faks: 0216 671 06 00  
Çağrı Merkezi: 444 999 0  
Web: www.daikin.com.tr

## **DAIKIN EUROPE N.V.**

Zandvoordestraat 300, B-8400 Oostende, Belgium

3P766062-2K 2026.01

Copyright 2024 Daikin