

DAIKIN

INSTALLATION MANUAL

R410A Split Series

INVERTER

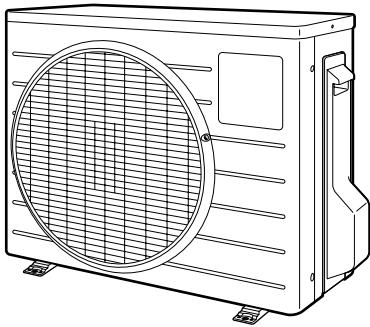

Models

ARX20GV1B

ARX25GV1B

ARX35GV1B

ARX20JV1B

ARX25JV1B

ARX35JV1B

Installation manual
R410A Split series

English

Installationsanleitung
Split-Baureihe R410A

Deutsch

Manuel d'installation
Série split R410A

Français

Montagehandleiding
R410A Split-systeem

Nederlands

Manual de instalación
Serie Split R410A

Español

Manuale d'installazione
Serie Multiambienti R410A

Italiano

Εγχειρίδιο εγκατάστασης
διαιρούμενης σειράς R410A

Ελληνικά

Manual de Instalação
Série split R410A

Portugues



Veiligheidsmaatregelen

- Lees deze Veiligheidsmaatregelen zorgvuldig door om een juiste installatie te verzekeren.
- In deze handleiding zijn de veiligheidsvoorschriften voor de gebruiker opgedeeld in de volgende twee categorieën. Houd rekening met alle WAARSCHUWING en VOORZORGSMAATREGELEN, want ze zijn allemaal van belang om de veiligheid te waarborgen.



⚠ WAARSCHUWING.....Het negeren van een WAARSCHUWING zal hoogstwaarschijnlijk zeer ernstige gevolgen hebben, zoals dedood of een zware verwonding.

⚠ VOORZORGSMAATREGELENHet negeren van de genoemde VOORZORGSMAATREGELEN kan in sommige gevallen ernstige gevolgen hebben.

- De volgende veiligheidssymbolen worden in deze handleiding gebruikt:

 Volg deze instructie zeker op.	 U dient een aarding aan te brengen.	 Probeer dit nooit.
--	---	--

- Na de installatie moet u het systeem testen om te controleren of er zich eventuele installatie fouten voordoen. Geef de gebruiker voldoende voorlichting over hoe het systeem gebruikt en schoongemaakt moet worden volgens de Handleiding.

⚠ WAARSCHUWING	
• De installatie dient te gebeuren door de dealer of door een andere bevoegde monteur. Onjuiste installatie kan lekkage, kortsluiting of brand veroorzaken.	
• Installeer de airconditioner volgens de instructies in deze handleiding. Incomplete installatie kan lekkage, kortsluiting of brand veroorzaken.	
• U dient de meegeleverde of gespecificeerde onderdelen voor de installatie te gebruiken. Gebruik van andere onderdelen kan de unit los doen komen en kan lekkage, kortsluiting of brand veroorzaken.	
• Installeer de airconditioner op een solide ondergrond die bestand is tegen het gewicht van het apparaat. Een onvoldoende sterke ondergrond of onvolledige installatie kan letsel veroorzaken wanneer de unit valt.	
• Werkzaamheden met betrekking tot de elektrische bedrading en dergelijke moeten strikt volgens de installatie handleiding en de nationale regelgeving terzake worden verricht. Onvoldoende capaciteit of onvolledige installatie kan kortsluiting of brand veroorzaken.	
• Verzeker u ervan dat een aparte groep gebruikt wordt. Gebruik nooit een stroombron samen met een ander apparaat.	
• Gebruik voor bekabeling altijd kabel van voldoende lengte zodat geen lassen nodig zijn. Gebruik geen verlengsnoer. Gebruik de stroombron niet met andere apparaten, gebruik een aparte groep. (Negeren van deze instructie kan resulteren in oververhitting, kortsluiting of brand.)	
• Gebruik de gespecificeerde soorten bedrading voor de elektrische verbindingen tussen de binnenunit en de buitenunit. Maak de verbindingen stevig vast zodat er niet aan de aansluitingen getrokken wordt. Onbetrouwbare verbindingen of trekspanning op de draden kan oververhitting of brand veroorzaken.	
• Nadat u de verbindingen tussen de units en tussen het systeem en de stroombron gemaakt hebt dient u er zorg voor te dragen dat de bedrading zo ligt dat er geen abnormale krachten worden uitgeoefend op de elektrische leidingen of panelen. Breng afdekkingen aan over de bedrading. Onvolledige afdekking van de installatie kan oververhitting, kortsluiting of brand veroorzaken.	
• Ventileer de kamer goed wanneer er koelvloeistof gemorst is tijdens de installatie. (Als de koelvloeistof in contact komt met open vuur, wordt er een giftig gas geproduceerd.)	
• Wanneer de installatie voltooid is, moet u controleren of er geen koelvloeistof uit het systeem lekt. (Als de koelvloeistof in contact komt met open vuur, wordt er een giftig gas geproduceerd.)	
• Wanneer u het systeem installeert of verplaatst, moet u ervoor zorgen dat het koelcircuit vrij blijft van stoffen anders dan de gespecificeerde koelvloeistof (R410A), zoals lucht. (Aanwezigheid van lucht in het koelcircuit veroorzaakt een abnormale stijging van de druk of zelfs springen van het circuit, wat letsel veroorzaakt.)	
• Stop tijdens het afpompen de compressor, voordat u de koelmiddelleidingen verwijdert. Wanneer de compressor nog loopt en de afsluitklep open is tijdens het afpompen, dan zal lucht worden aangezogen, wanneer de koelmiddelleiding wordt verwijderd. Dit veroorzaakt een abnormale druk in de vriescyclus, wat schades en zelfs persoonlijk letsel tot gevolg kan hebben.	
• Bevestig tijdens de installatie de koelmiddelleidingen op een deugdelijke manier, voordat u de compressor aanzet. Wanneer de compressor niet is aangesloten en de afsluitklep open is tijdens het afpompen, dan zal lucht worden aangezogen, wanneer de compressor wordt aangezet. Dit veroorzaakt een abnormale druk in de vriescyclus, wat schades en zelfs persoonlijk letsel tot gevolg kan hebben.	
• U moet het systeem aarden. Gebruik hiervoor geen gas- of waterpijp, bliksemafleider of telefoon-aardkabel. Onvoldoende aarding kan kortsluiting of brand veroorzaken. Een plotselinge schok van inslaande bliksem of iets anders kan de airconditioner beschadigen.	
• Plaats een aardlekschakelaar. Het niet plaatsen van een aardlekschakelaar kan gevaar voor elektrische schokken of brand tot gevolg hebben.	

⚠ VOORZORGSMAATREGELEN	
• Installeer de airconditioner niet in een ruimte waar brandbaar gas zou kunnen lekken. Als het gas gaat lekken en zich ophoopt bij de airconditioner, kan het vlam vatten.	
• Breng afvoerslangen aan volgens de instructies in deze handleiding. Onbetrouwbare afvoer kan lekkage veroorzaken.	
• Draai de flensmoer op de beschreven manier aan met een momentsleutel. Als de flensmoer te strak wordt aangedraaid zal de flensmoer na verloop van tijd barsten waardoor koelmiddel zal weglekken.	
• Neem de gepaste maatregelen om te voorkomen dat kleine dieren gaan nestelen in de buitenunit. Kleine dieren die in contact komen met elektrische onderdelen kunnen stingen, rook of brand veroorzaken. Gelieve de klant te zeggen de ruimte rond de unit schoon te houden.	

Accessoires

Bij de buiteneenheid geleverde accessoires:

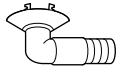
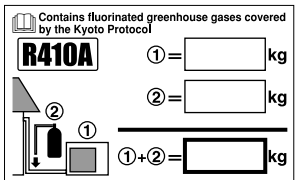
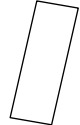
(A) Installatiehandleiding	1	(B) Aftapplug (Warmtepomptypen)  Deze bevindt zich onder in de verpakking.	1
(C) Label voor koelmiddelvulling 	1		
(D) Meertalig label over gefluoreerde broeikasgassen 	1		

Vorzorgsmaatregelen bij het kiezen van de plaats

- 1) Kies een plaats die stevig genoeg is om het gewicht van de eenheid te dragen, de trillingen te weerstaan en een plaats waar het werkingsgeluid niet versterkt wordt.
- 2) Kies een plaats waar de hete lucht die uit de eenheid komt of het werkingsgeluid geen hinder oplevert voor de burens van de gebruiker.
- 3) Vermijd plaatsen vlak in de buurt van een slaapkamer en dergelijke, zodat het werkingsgeluid geen hinder vormt.
- 4) Er dient voldoende ruimte te zijn om de eenheid naar de plaats van installatie en daar vandaan te dragen.
- 5) Er dient voldoende ruimte te zijn voor de luchtdoorstroming en er mogen zich rondom de luchtinlaat en de luchtuitlaat geen obstakels bevinden.
- 6) Op de installatieplek mag niet de mogelijkheid bestaan dat er een lekkage van brandbaar gas van een naburige lokatie kan plaatsvinden.
- 7) Installeer de eenheden, de netspanningskabels en de tussen-eenheid kabels op een afstand van tenminste 3 meter van televisie- en radiotoestellen vandaan. Dit om storingen van beelden en geluiden te voorkomen. (Storing kan hoorbaar zijn, ook al is de afstand meer dan 3 meter, afhankelijk van de conditie van de radiogolven.)
- 8) In kustgebieden of op andere plaatsen waar de atmosfeer door sulfaatgassen zouthoudend is, bestaat de kans dat de levensduur van de airconditioning door corrosie verkort wordt.
- 9) Aangezien de buiteneenheid water afvoert, niets onder de eenheid plaatsen dat niet met vocht in aanraking mag komen.

OPMERKING

Deze unit kan niet hangend aan het plafond of gestapeld worden gemonteerd.

VOORZORGSMATREGELEN

Volg onderstaande instructies op wanneer de airconditioner in de buitenlucht is opgesteld en lage temperaturen voorkomen.

- 1) Plaats de buitenunit, om het apparaat zoveel mogelijk tegen de wind te beschermen, met de luchtinlaat aan de zijde van de muur.
- 2) Installeer de buitenunit nooit op een plaats waar de wind direct in de luchtinlaat kan blazen.
- 3) Plaats een schot om de luchtuitlaat van de buitenunit van de wind af te schermen.
- 4) Installeer de buitenunit in gebieden met zware sneeuwval op een plaats waar de sneeuw geen invloed kan hebben op de unit.

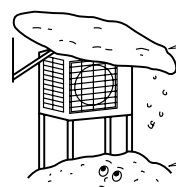

- Maak een voldoende groot afdak.
- Plaats de unit op een verhoging.

Installeer de unit zo dat deze niet kan ondersneeuwen.

Tekeningen voor de installatie van de buitenunit

Max. toegestane lengte	15m
Min. toegestane lengte	1,5m
Max. toegestane hoogte	12m
Extra koelvloeistof nodig wanneer de leidingen langer zijn dan 10m	20g/m
Gaspipj	Buitendiameter 9,5mm
Vloeistofpijp	Buitendiameter 6,4mm

- * Let er op dat u de juiste hoeveelheid koelvloeistof toevoegt. Als dat niet gebeurt, kunnen de prestaties tegenvallen.
- * We adviseren u om als minimale leidinglengte 1,5m aan te houden om lawaai van de buitenunit en trillingen te voorkomen. (Afhankelijk van de plaats waar en de manier waarop het apparaat geïnstalleerd is kunnen mechanische geluiden en trillingen ontstaan.)

Wind het plakband rond de pijpen van beneden naar boven.

VOORZORGSMAATREGELEN
De leidinglengte moet minimaal 1,5m en maximaal 15m zijn.

- Deksel van de afsluiter**
- **Het deksel van de afsluiter verwijderen.**
 - Draai de schroef op het deksel van de afsluiter helemaal los.
 - Schuif het deksel omlaag.
 - **Het deksel van de afsluiter bevestigen.**
 - Plaats het bovenste deel van het deksel van de afsluiter in de buitenunit.
 - Draai de schroef vast.

Op plaatsen met een gebrekkige afvoer kunt u de buitenunit op blokken zetten. Stel de hoogte van de voeten bij tot de buitenunit horizontaal staat. Als dat niet het geval is, kan water zich ophopen en gaan lekken.

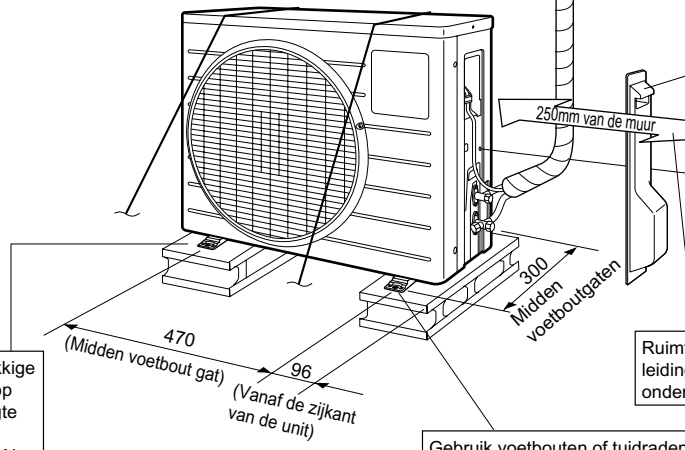

Ruimte nodig voor leidingen en elektrisch onderhoud.

Gebruik voetbouts of tuidraden waar er het risico is dat de unit valt.

Eenheid: mm

Installatievoorschriften

- Als er een muur of een ander obstakel in de weg staat van de luchtinlaat of de luchtuitlaat, dient u de installatie richtlijnen hieronder te volgen.
- Bij montage in situaties als weergegeven in de onderstaande afbeeldingen moet de muurhoogte aan uitlaatzijde minimaal 1200mm hoog zijn.

Muur aan een kant

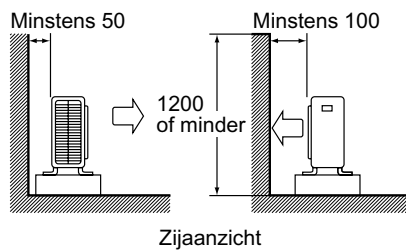

Muren aan twee kanten

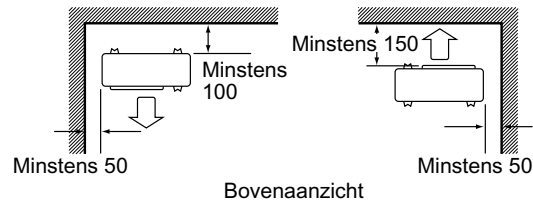

Muren aan drie kanten

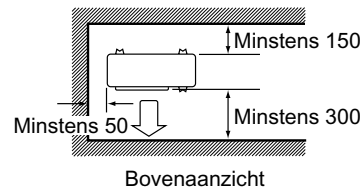

Eenheid: mm

Vorzorgsmaatregelen Tijdens De Installati

- Controleer of de ondergrond solide genoeg en waterpas is zodat de airconditioner geen trillingen en/of lawaai zal veroorzaken.
- Monteer het apparaat volgens de aanwijzingen in en zet het apparaat stevig vast met bouten. (Voor het ophangen van de unit zijn vier normaal in de handel verkrijgbare M8 of M10 funderingsbouten, moeren en vulringen nodig.)
- Draai de funderingsbouten in de ondergrond tot ze nog ongeveer 20mm uitsteken.

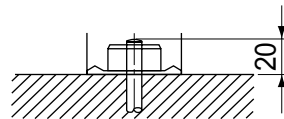

Installatie van de buitenunit

1. Installeren van de buitenunit.

- 1) Lees in de bijgeleverde installatiehandleiding de paragrafen "Vorzorgsmaatregelen bij het kiezen van de plaats" en "Tekeningen voor de installatie van de buitenunit".
- 2) Volg, wanneer een afvoer moet worden gerealiseerd, de volgende procedures.

2. Afvoer. (Alleen voor model met warmtepomp.)

- 1) Draai de aftapplug los om af te tappen.
- 2) Zet blokken van minstens 30mm hoog onder de voetjes van de buitenunit als de afvoeropening belemmerd wordt door de ondergrond of een voetstuk.
- 3) In koude gebieden kunt u geen afvoerslang met de buitenunit gebruiken. (Anders zou afvoerwater kunnen bevriezen en de verwarming onmogelijk maken.)

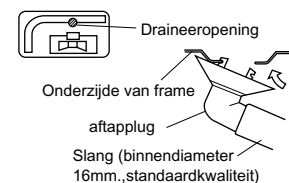

3. Optrompen van uiteinde van de pijp.

- 1) Snijd de pijp op maat met een pijpsnijder.
- 2) Verwijder bramen met het uiteinde van de pijp naar beneden wijzend zodat er niks in de pijp valt.
- 3) Doe de moer op de pijp.
- 4) Tromp de pijp op.
- 5) Controleer de maten.

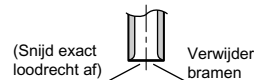

Optrompen

Zet precies in de positie zoals hieronder aangegeven.

	Standaard trompgereedschap		
	Trompgereedschap voor R410A	Clutch (Rigid)	Vleugelmoer (Imperial)
A	0-0,5mm	1,0-1,5mm	1,5-2,0mm

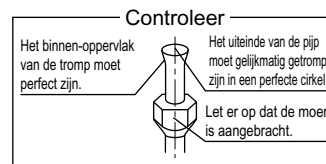

! WAARSCHUWING

- 1) Gebruik geen minerale olie op getrompte delen.
- 2) Voorkom dat minerale olie in het systeem kan komen. Hierdoor wordt de levensduur van de apparaten nadelig beïnvloed.
- 3) Gebruik altijd nieuwe, ongebruikte leidingen. Gebruik alleen de onderdelen die bij het systeem werden geleverd.
- 4) Gebruik nooit een ontvochtiger in dit R410A-apparaat om de levensduur van het apparaat te verlengen.
- 5) Het materiaal van de ontvochtiger kan oplossen en het systeem beschadigen.
- 6) Als u de pijp niet voldoende optrompt, kan er koelgas gaan lekken.

4. Koelleidingen.

! VOORZORGSMAATREGELEN

- 1) Gebruik de flensmoer die aan de hoofdunit is bevestigd. (Om barsten van de flensmoer door veroudering te voorkomen.)
- 2) Breng om gaslekage te voorkomen koelcompressorolie aan op de binnenzijde van de flens. (Gebruik koelcompressorolie voor R410A.)
- 3) Gebruik torsiesleutels wanneer u de flensmoeren aandraait om beschadiging van de flensmoeren en gaslekage te voorkomen.

Lijn de middelpunten van beide flenzen met elkaar uit en draai de flensmoeren 3 of 4 slagen met de hand vast. Draai ze vervolgens volledig vast met behulp van de torsiesleutels.

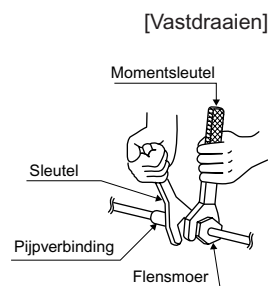
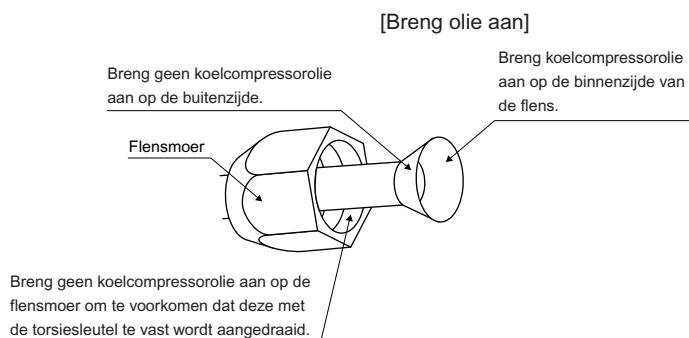

Trompmoer torsie	
Gas-zijde	Vloeistof-zijde
3/8 inch	1/4 inch
32,7-39,9N • m (333-407kgf • cm)	14,2-17,2N • m (144-175kgf • cm)

Klep-dop aanhaaltorsie	
Gas-zijde	Vloeistof-zijde
3/8 inch	1/4 inch
21,6-27,4N • m (220-280kgf • cm)	21,6-27,4N • m (220-280kgf • cm)
Onderhoudsopening deksel aanhaaltorsie	10,8~14,7N • m (110~150kgf • cm)

Installatie van de buitenunit

5. Ontluchten en controleren op gaslekkage.

- Wanneer alle leidingen geïnstalleerd zijn moet de lucht uit het systeem worden verwijderd en het systeem op gasdichtheid worden gecontroleerd.

⚠ WAARSCHUWING

- 1) Meng de voorgeschreven koelvloeistof (R410A) niet met andere stoffen.
- 2) Ventileer de ruimte zo snel en volledig mogelijk wanneer er tijdens het ontluchten koelmiddel uit het systeem is ontsnapt.
- 3) Voer R410A, maar ook alle andere koelmiddelen, altijd milieuvriendelijk af; laat het nooit ontsnappen.
- 4) Gebruik een vacuumpomp die uitsluitend wordt gebruikt voor R410A. Wanneer de vacuumpomp voor meerdere soorten koelmiddel wordt gebruikt, kan de vacuumpomp of het apparaat beschadigen.

- Als u Koelvloeistof wilt bijvullen, ontluft dan de koelleidingen en de binnenunit met een vacuumpompen voeg vervolgens de extra koelvloeistof toe.
- Gebruik een binnenzeskantsleutel (4mm) om de sluitklep te bedienen.
- Alle aansluitingen van de koelleidingen moeten met een torsiesleutel tot de voorgeschreven waarde vastgezet worden.

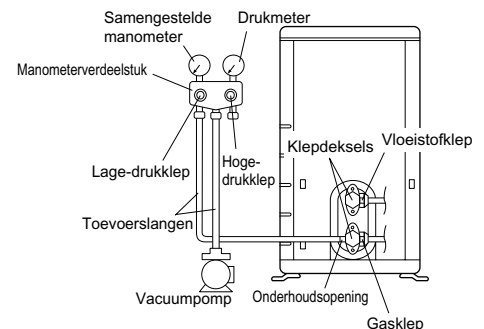

1) Sluit de uitgang van de toevoerslang (die van het manometerverdeelstuk komt) aan op de onderhoudsopening van de gasklep.



2) Open de lage-drukklep van het verdeelstuk (Lo) helemaal en sluit de hoge-drukklep (Hi) helemaal. (De hoge-drukklep wordt hierna niet meer gebruikt.)



3) Zet de vacuumpomp aan en stel hem af zodat de samengestelde druk $-0,1\text{MPa}$ (-76cmHg) is. *1.



4) Sluit de lage-drukklep (Lo) van het verdeelstuk en stop de vacuumpomp. (Houd alles een paar minuten zo staan om te zien of de uitlezing van de drukketer niet terugloopt.) *2.



5) Verwijder de deksels van de Vloeistof- en gasklep.



6) Draai de staaf van de vloeistofklep 90 graden tegen de klok in met een binnenzeskantsleutel om de klep te openen. Sluit hem weer na 5 seconden en controleer of er gas gelekt heeft. Controleer de aansluitingen op de binnenunit en de aansluitingen en de kleppen op de buitenunit met een sopje. Veeg het sop weer weg als u klaar bent met controleren.



7) Haal de toevoerslang van de onderhoudsopening van de gasklep af en zet vervolgens de vloeistof- en gaskleppen helemaal open. (Forceer ze niet.)



8) Zet de klepdesels en de onderhoudsopening-afsluiting terug en draai ze vast tot de voorgeschreven waarde met een torsiesleutel.

*1. Pijplengte en looptijd vacuumpomp.

Pijplengte	Tot 15 meter
Looptijd	Minstens 10 minuten

*2. Als de uitlezing van de manometer plots terugloopt, kan de koelvloeistof water bevatten, of kan er een losse pijpverbinding in het systeem zitten. Controleer alle pijpverbindingen en draai indien nodig moeren aan, herhaal vervolgens de stappen 2) tot en met 4).

6. Het systeem vullen met koelmiddel.

Controleer eerst of het te gebruiken koelmiddel overeenkomt met het koelmiddel op het typeplaatje.

Voorzorgsmaatregelen wanneer R410A wordt toegevoegd

Vul het systeem via de vloeistofleiding met vloeistof.

Omdat het een koelmiddel een mengsel is, zal de samenstelling van het koelmiddel veranderen wanneer het koelmiddel in gasvorm wordt toegevoegd, waardoor het systeem niet normaal zal werken.

- 1) Controleer, voordat u begint met het bijvullen, of de cilinder een sifon heeft of niet. (Let op een melding als "liquid filling siphon attached" of vergelijkbare melding.)

Vullen met een cilinder met een sifon

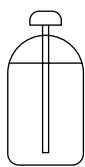

Houd de cilinder rechtop tijdens het vullen.

(In de cilinder is een sifon aanwezig, waardoor u deze niet ondersteboven hoeft te houden.)

Vullen met andere cilinders



Houd de cilinder ondersteboven tijdens het vullen.

- Gebruik altijd dezelfde gereedschappen bij het verwerken van R410A om te voorkomen dat vreemde substanties in het systeem terecht kunnen komen.

Belangrijke informatie over het gebruikte koelmiddel

Dit product bevat gefluoreerde broeikasgassen die onder het Kyoto-protocol vallen. Laat de gassen niet vrij in de atmosfeer.

Koelmiddeltipe: **R410A**

GWP⁽¹⁾ waarde: **1975**

⁽¹⁾ GWP = Global Warming Potential (globaal opwarmingspotentieel)

Schrijf met onuitwisbare inkt,

- ① de hoeveelheid koelmiddel van het product gevuld in de fabriek,
 - ② de lokaal bijgevoerde extra hoeveelheid koelmiddel en
 - ①+② de totale hoeveelheid koelmiddel
- op het bij het product geleverde label voor de hoeveelheid koelmiddel.

Het ingevulde label moet in de buurt van de vulpoort van het product worden aangebracht (bijv. op de binnenzijde van het deksel van de afsluiter).

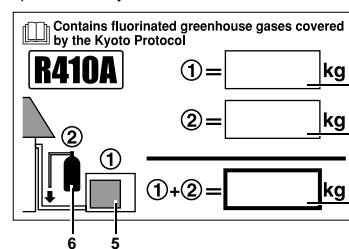

- 1 hoeveelheid koelmiddel van het product gevuld in de fabriek: zie naamplaatje van de unit
- 2 lokaal bijgevoerde extra hoeveelheid koelmiddel
- 3 totale hoeveelheid koelmiddel
- 4 Bevat gefluoreerde broeikasgassen die onder het Kyoto-protocol vallen
- 5 buitenunit
- 6 koelmiddelfles en verdeelstuk voor vullen

OPMERKING

Volgens de nationale toepassing van de EU-regelgeving over bepaalde gefluoreerde broeikasgassen kan het vereist zijn om de informatie op de unit te voorzien in de officiële nationale taal. Daarvoor wordt bij de unit een bijkomend meertalig label over gefluoreerde broeikasgassen geleverd. Op de achterzijde van dat label vindt u de kleefinstructies.

7. Koelmiddelleidingen.

7-1 Waarschuwingen betreffende het omgaan met de pijpen.

- 1) Bescherm het open eind van de pijp tegen stof en vocht.
- 2) Alle bochten in de pijpen moeten zo geleidelijk mogelijk zijn.
Gebruik een pijpenbuiger.



7-2 Keuze van koper en warmte isolatiemateriaal.

Indien u gebruik maakt van koperen leidingen en fittingen uit de handel, dient u het volgende in acht te nemen:

- 1) Isolatiemateriaal: Polyethyleen schuim
Warmtegeleiding: 0,041 tot 0,052W/mK (0,035 tot 0,045kcal/(mh •°C))
Het oppervlak van de leidingen uit het koelcircuit kan een maximumtemperatuur van 110°C bereiken.
Kies isolatiemateriaal dat bestand is tegen een dergelijke temperatuur.
- 2) Let er op dat u zowel de gas- als de vloeistofpijp isoleert en neem de volgende afmetingen in acht.

Gaszijde	Vloeistof-zijde	Gaspijp thermische isolatie	Vloeistofpijp thermische isolatie
Buitendiameter 9,5mm	Buitendiameter 6,4mm	Binnendiameter 12 - 15mm	Binnendiameter 8 - 10mm
Minimale buigstraal 30mm of meer		Dikte minimaal 10mm	
Dikte 0,8mm (C1220T-O)			

- 3) Gebruik aparte thermische isolatiepijpen voor de gas- en vloeistofpijpen.

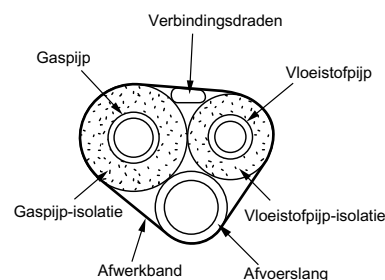

Uitpompen

Pomp het systeem altijd helemaal leeg om vervuiling van het milieu te voorkomen wanneer het apparaat verplaatst of afgevoerd wordt.

- 1) Verwijder het klepdeksel van de vloeistof- en de gasafsluiter.
- 2) Activeer de geforceerde koeling.
- 3) Sluit na vijf tot tien minuten de vloeistofafsluiter met een zeskantsleutel.
- 4) Sluit na twee tot drie minuten de gasafsluiter en stop de geforceerde koeling.

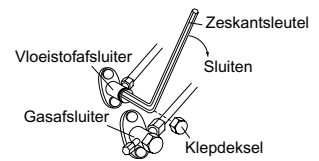

Zo schakelt u Geforceerd koelen in

■ Met de aan/uit-toets van de binneneenheid

Houdt de aan/uit-toets van de binneneenheid ten minste vijf seconden ingedrukt. (Het apparaat zal ingeschakeld worden.)

- Geforceerd koelen zal automatisch na ongeveer 15 minuten worden gestopt. Druk, om de werkingstest te stoppen, op de aan/uit-toets van de binneneenheid.

■ Met de afstandsbediening van de hoofdeenheid

- 1) Druk op de aan/uit-toets. (Het apparaat zal ingeschakeld worden.)
- 2) Druk gelijktijdig de toetsen temperatuur ▲▼ en de functieselectietoets in.
- 3) Druk de functieselectietoets twee maal in.
(De melding 7 wordt weergegeven en het apparaat zal een werkingstest uitvoeren.)
- 4) Druk op de functieselectietoets om de werkingstest te stoppen en het apparaat opnieuw te laten koelen.
 - De werkingstest zal automatisch na ongeveer 30 minuten worden afgesloten. Druk, om de werkingstest te stoppen, op de aan/uit-toets.

⚠ VOORZORGSMAATREGELEN

- 1) Raak, wanneer u de schakelaar indrukt, het aansluitingsblok niet aan. Het voert een hoge spanning, waardoor gevaar voor elektrische schokken aanwezig is.
 - 2) Draai de afsluiter van de gasleiding binnen drie minuten nadat de afsluiter van de vloeistofleiding werd dichtgedraaid eveneens dicht en schakel geforceerde bediening uit.
-

Bedrading

⚠ WAARSCHUWING

- 1) Sluit het nooit aan met behulp van een gedeeld snoer, een gevlochten snoer, verlengsnoer of een verdeelstekker, omdat daardoor gevaar voor warmteontwikkeling, elektrische schokken of brand kan ontstaan.
 - 2) Gebruik nooit vervangende niet-originele elektrisch onderdelen in het product. (Sluit de voeding voor de afvoerpomp en andere hulpapparaten nooit aan op het aansluitingenblok in het apparaat.) Wanneer u dit toch doet kan gevaar voor elektrische schokken of brand ontstaan.
 - 3) Installeer altijd een aardlekschakelaar. (Een die bestand is tegen hogere harmonischen.) (Dit apparaat is voorzien van een omvormer en moet daarom worden gebruikt in combinatie met een aardlekschakelaar die bestand is tegen hogere harmonischen, om storingen als gevolg van de werking van de aardlekschakelaar zelf te voorkomen.)
 - 4) Gebruik een onderbrekerschakelaar met gescheiden polen en een contactafstand van ten minste 3mm.
- Schakel de hoofdschakelaar nooit in voordat alle aansluitingen zijn gemaakt.

- 1) Strip de isolatie van de bekabeling af (20mm).
- 2) Sluit de verbindingkabels tussen de binnen- en buitenunit aan **zodat de nummers op de aansluitblokken met elkaar corresponderen**. Zet de draden stevig vast met de klemmschroeven. Draai de schroeven bij voorkeur aan met een rechte schroevendraaier. De schroeven zijn bij het aansluitingblok meegeleverd.

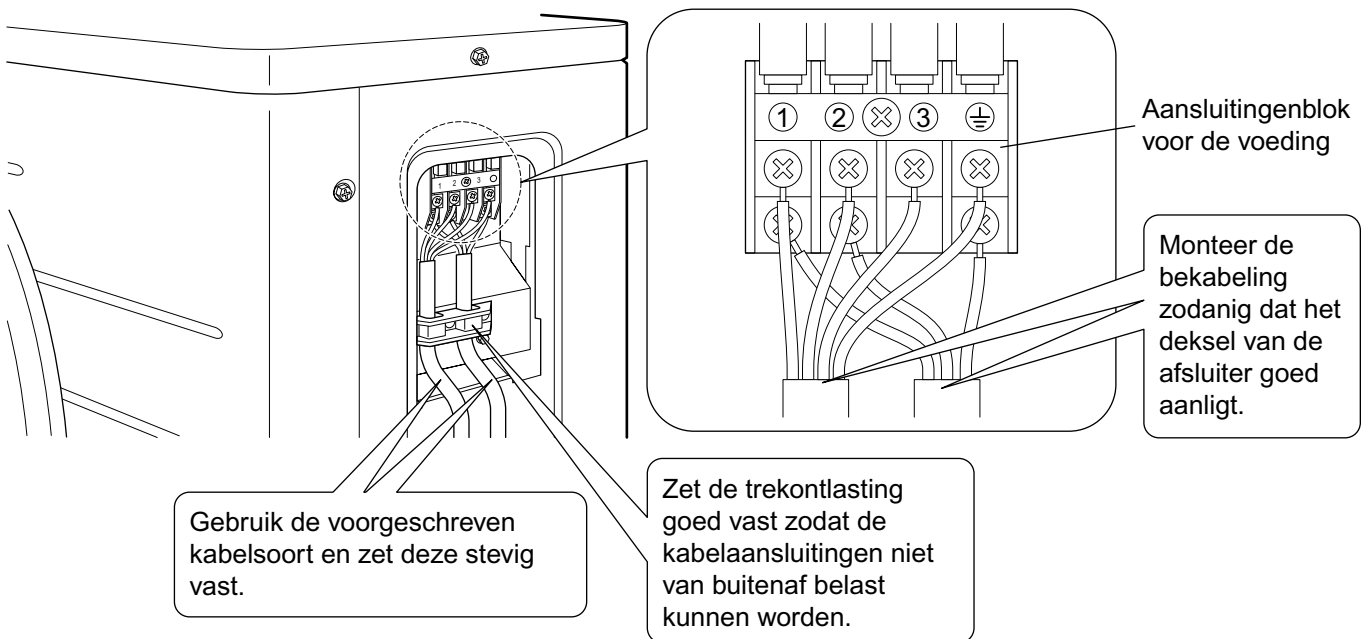
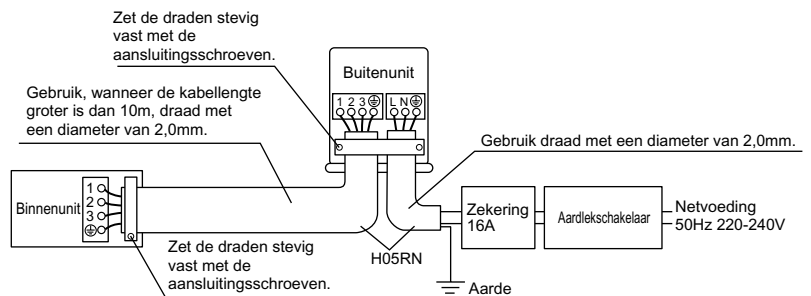

Let op de onderstaande opmerkingen wanneer u de voedingskabel aansluit op het aansluitingenblok.
Aandachtspunten bij het aansluiten van de voedingskabel.
Gebruik een oogaansluiting voor de verbinding op het aansluitingenblok.
Let op de volgende punten wanneer dat om onoverkomelijke redenen niet mogelijk is.
Monteer aansluitogen zodanig op de aders dat de isolatie daarvan aansluit op het aansluitoog.



Bedrading

⚠️ VOORZORGSMAATREGELEN

Vergeet niet, bij het maken van de aansluitingen op de printplaat met behulp van één enkele kabel, een lus in de kabel te maken. Door problemen bij de installatie kan door warmteontwikkeling brand ontstaan.

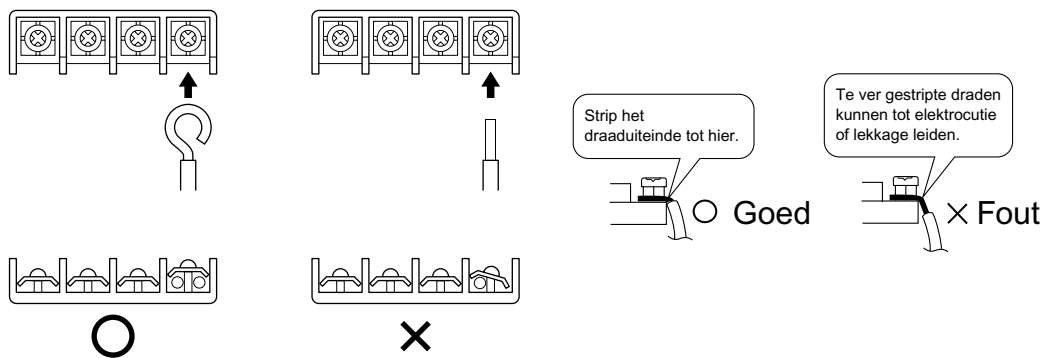

Betreffende de verbindingsdraden en stroomkabels

-
- 3) Trek aan de kabel en controleer of deze niet losgeraakt is. Zet de kabel vervolgens vast met een bevestigingsbandje.

Proefdraaien en eindcontrole

1. Proefdraaien en testen.

1-1 Meet het voltage van de voeding en verzeker u ervan dat dit binnen de voorgeschreven grenzen valt.

1-2 Proefdraaien dient te geschieden met koelen of verwarmen.

■ Voor de warmtepomp

- Bij het koelen kiest u de laagste temperatuur die kunt instellen; bij verwarmen de hoogst mogelijke.
 - 1) Afhankelijk van de kamertemperatuur kan het proefdraaien met koelen of verwarmen onmogelijk blijken.
 - 2) Nadat u proef gedraait hebt zet u de temperatuur op een normale waarde (26°C tot 28°C voor koelen, 20°C tot 24°C voor verwarmen).
 - 3) Om het systeem te beschermen, zal de airconditioner tot 3 minuten nadat hij is uitgezet niet aan kunnen gaan.

■ Alleen bij koelen

- Kies de laagst instelbare temperatuur
 - 1) Afhankelijk van de kamertemperatuur kan het proefdraaien met koelen onmogelijk blijken.
 - 2) Nadat het roefdraaien is voltooid, dient u de temperatuur op een normale waarde in te stellen (26°C tot 28°C).
 - 3) Om het systeem te beschermen, zal de airconditioner tot 3 minuten nadat hij is uitgezet niet aan kunnen gaan.
- 1-3 Voer de test procedur zoals die beschreven staat in de gebruikers handleiding om te controleren of alle functies en onderdelen, zoals het bewegen van de jaloezie, naar behoren functioneren.
- Als de airconditioner in de waakstand (STANDBY) staat verbruikt hij toch nog wat elektriciteit. Als het systeem voor langere tijd na de installatie niet gebruikt zal worden, kunt u energie besparen door de onderbreker uit te zetten.
 - Als de onderbreker de stroom naar de airconditioner uitschakelt, zal het systeem wanneer de stroomvoorziening weer hersteld wordt vanzelf in de stand staan waarin het stond toen de stroom uitviel.

2. Testonderdelen.

Testonderdelen	Symptoom (Diagnostisch display op de afstandsbediening)	Gecontroleerd
De binnen- en buitenunit zijn goed gemonteerd op solide ondergrond.	Val, vibratie, lawaai	
Geen koelgaslekkage.	Onvoldoende koeling of verwarming	
De koelleidingen en het binnenstuk van de afvoerslang zijn thermisch geïsoleerd.	Waterlekkage	
De afvoerpijp is correct aangebracht.	Waterlekkage	
Het systeem is goed geaard.	Kortsluiting	
De verbindingsbedrading is correct aangesloten.	Apparaat functioneert niet of brand- schade	
De luchtin- en uitlaten van de binnen- en buitenunits worden niet belemmerd. De koel-sluitkleppen zijn open.	Onvoldoende koeling of verwarming	
De binnenunit kan de signalen van de afstandsbediening goed ontvangen.	Functioneert niet	

DAIKIN INDUSTRIES, LTD.

Head office:
Umeda Center Bldg., 2-4-12, Nakazaki-Nishi,
Kita-ku, Osaka, 530-8323 Japan

Tokyo office:
JR Shinagawa East Bldg., 2-18-1, Konan,
Minato-ku, Tokyo, 108-0075 Japan
http://www.daikin.com/global_ac/

DAIKIN EUROPE NV

Zandvoordestraat 300, B-8400 Oostende, Belgium



Two-dimensional bar code is a code for manufacturing.

3P207974-2D

M07B064C (0911) HT