



4P564849-1

Κιτ εισόδου καθαρού αέρα για κλιματιστικά Daikin
(χωρίς ανεμιστήρα αεραγωγού)

KDDP55D160-2

Εγχειρίδιο εγκατάστασης

ΜΕΛΕΤΗΣΤΕ ΠΡΟΣΕΚΤΙΚΑ ΑΥΤΕΣ ΤΙΣ ΟΔΗΓΙΕΣ ΠΡΙΝ ΤΗΝ ΕΓΚΑΤΑΣΤΑΣΗ.
ΕΧΕΤΕ ΤΟ ΠΑΡΟΝ ΕΓΧΕΙΡΙΔΙΟ ΕΥΚΑΙΡΟ ΓΙΑ ΜΕΛΛΟΝΤΙΚΗ ΑΝΑΦΟΡΑ.

Προσοχή

Πριν από την έναρξη των εργασιών εγκατάστασης, διαβάστε προσεκτικά τις ακόλουθες προφυλάξεις ασφαλείας και τηρήστε τις για να εξασφαλίσετε την ασφαλή εργασία.

- Βεβαιωθείτε ότι χρησιμοποιείτε τα παρεχόμενα ή καθορισμένα εξαρτήματα για την εγκατάσταση των προϊόντων. Διαφορετικά, ενδέχεται να προκληθεί διαρροή αέρα ή πτώση του προϊόντος.
- Μετά την εγκατάσταση, ελέγξτε για τυχόν δυσλειτουργία κατά τη δοκιμαστική λειτουργία.

Πίνακας συνδυασμών

Όνομασία kit	Όνομασία εσωτερικής μονάδας και πάνελ στα οποία χρησιμοποιείται	
		Μοντέλο
KDDP55D160-2	SPLIT	FCAG-B, FCAHG-H, FXFQ-B
	Διακοσμητικό πάνελ	BYCQ140-E

Παρατηρήσεις

- Αυτό το kit μπορεί να εγκατασταθεί σε κλιματιστικό οροφής τύπου κασέτας.
- Πριν από την εγκατάσταση επαληθεύστε την ονομασία της εσωτερικής μονάδας ανατρέχοντας στον παραπάνω πίνακα.
- Κατά τη διάρκεια της εγκατάστασης, ανατρέξτε στο εγχειρίδιο εγκατάστασης για την εσωτερική μονάδα καθώς και στη διαδικασία τοποθέτησης για το διακοσμητικό πάνελ.
- Κατά την τοποθέτηση ενός ανεμιστήρα αεραγωγού, χρησιμοποιήστε οπωσδήποτε τον προσαρμογέα καλωδίωσης (EKRP1C12) και συνδέστε τον με τον ανεμιστήρα της εσωτερικής μονάδας.

ΠΡΟΣΟΧΗ

Ρυθμίστε τον όγκο ροής του εισερχόμενου αέρα στην εσωτερική μονάδα, ώστε να είναι χαμηλότερος από 10%.



- Βεβαιωθείτε ότι έχετε εγκαταστήσει το παρεχόμενο συγκρότημα αισθητήρα.



Στον παρακάτω πίνακα απεικονίζεται ο συνιστώμενος αεραγωγός για σύνδεση στον χώρο εγκατάστασης.

Όνομα εξαρτήματος	Αριθμός εξαρτήματος	
Εύκαμπτος αεραγωγός (Όνομαστική διάμετρος D150)	K-FDS151D (1 m) K-FDS152D (2 m)	K-FDS153D (3 m) K-FDS154D (4 m)

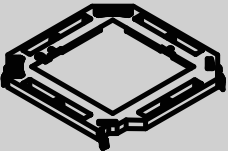
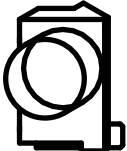
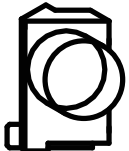
Εξαρτήματα

Ελέγξτε αν στο kit περιλαμβάνονται τα παρακάτω εξαρτήματα. (Το σκιασμένο εξάρτημα παρέχεται σε ξεχωριστή συσκευασία.)

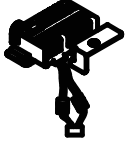
Όνομα	Θάλαμος αναρρόφησης	Τμήμα σύνδεσης (αριστερό)	Τμήμα σύνδεσης (δεξιό)	Υλικό στεγανοποίησης	Ταινία απομάκρυνσης υγρασίας
Σχήμα					
Ποσότητα	1	1	1	2	2

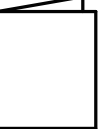
Όνομα	Βίδα	Συγκρότημα αισθητήρα	Σφιγκτήρας	Βίδα (για αισθητήρα)	Εγχειρίδιο εγκατάστασης (το παρόν εγχειρίδιο)
Σχήμα	 M5×12				
Ποσότητα	4	1	2	1	1

1. Επιλογή τοποθεσίας και θυρίδα πρόσβασης

(1) Ανατρέξτε στην ακόλουθη εικόνα για να επιλέξετε τη θέση τοποθέτησης (μονάδα: mm).

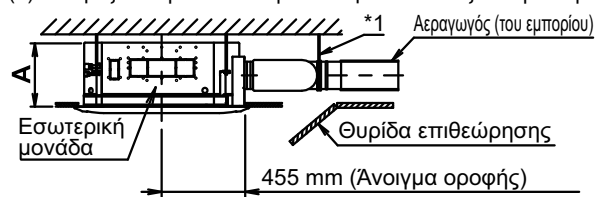

*1. Αναρτήστε και στερεώστε το συγκρότημα σωλήνα σχήματος T για εγκατάσταση. Το φορτίο του συγκροτήματος σωλήνα σχήματος T μπορεί να δημιουργήσει ένα κενό μεταξύ της εσωτερικής μονάδας και του θαλάμου αναρρόφησης.

*2. Εγκαταστήστε τη θυρίδα επιθεώρησης (450 x 450 mm και άνω). Πρέπει να εγκαταστήσετε μία από τις δύο θυρίδες επιθεώρησης.

Εσωτερική μονάδα	βασικό διακοσμητικό πλαίσιο	Διακοσμητικό πάνελ κορυφιαίας σχεδίασης
SPLIT	A (mm)	
FCAG35-71B	264	306
FXFQ20-63B		
FCAG100-140B	306	348
FXFQ80-100B		
FCAHG71-140H	348	390
FXFQ125B		

(2) Εγκαταστήστε τη θυρίδα επιθεώρησης (μονάδα: mm).

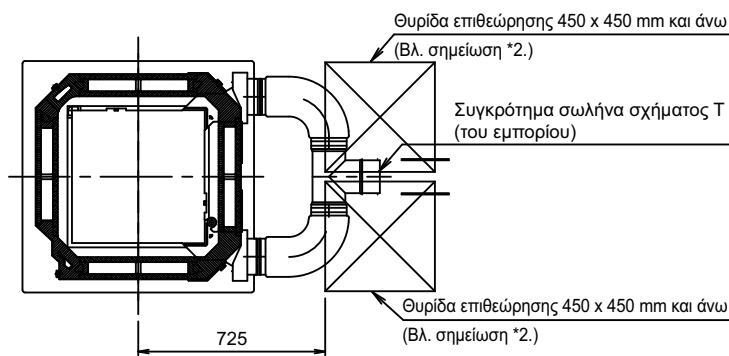

2. Εγκατάσταση του συγκροτήματος αισθητήρα και του θαλάμου αναρρόφησης

Αν η εσωτερική μονάδα είναι ήδη εγκατεστημένη, εκτελέστε τις ακόλουθες ενέργειες τηρώντας τις παρακάτω προφυλάξεις.

- Απενεργοποιήστε τη μονάδα πριν από την έναρξη των εργασιών.
- Αφαιρέστε το διακοσμητικό πάνελ από την εσωτερική μονάδα. (Για λεπτομέρειες ανατρέξτε στο εγχειρίδιο εγκατάστασης που συνοδεύει το διακοσμητικό πάνελ.)

Εγκατάσταση του συγκροτήματος αισθητήρα

1. Αφαιρέστε το κάλυμμα του κιβωτίου ελέγχου της εσωτερικής μονάδας ανατρέχοντας στο εγχειρίδιο εγκατάστασης της εσωτερικής μονάδας.
2. Τοποθετήστε το συγκρότημα αισθητήρα στο χοανοειδές στόμιο της εσωτερικής μονάδας χρησιμοποιώντας τις παρεχόμενες βίδες.
3. Αφαιρέστε τον ακροδέκτη (X16A) του υπάρχοντος αισθητήρα από την πλακέτα τυπωμένου κυκλώματος της εσωτερικής μονάδας.
4. Συνδέστε την πλεξούδα καλωδίων του συγκροτήματος αισθητήρα που ήταν συνδεδεμένος στην εσωτερική μονάδα στον ακροδέκτη (X16A) της πλακέτας τυπωμένου κυκλώματος της εσωτερικής μονάδας.
5. Χρησιμοποιήστε τους παρεχόμενους σφικτήρες για να στερεώσετε την πλεξούδα καλωδίων (στην άλλη πλεξούδα καλωδίων), όπως υποδεικνύεται στην παρακάτω εικόνα.
6. Όταν έχουν ολοκληρωθεί όλες οι εργασίες καλωδίωσης, τοποθετήστε το κάλυμμα του κιβωτίου ελέγχου σύμφωνα με το εγχειρίδιο εγκατάστασης που παρέχεται με το κλιματιστικό.

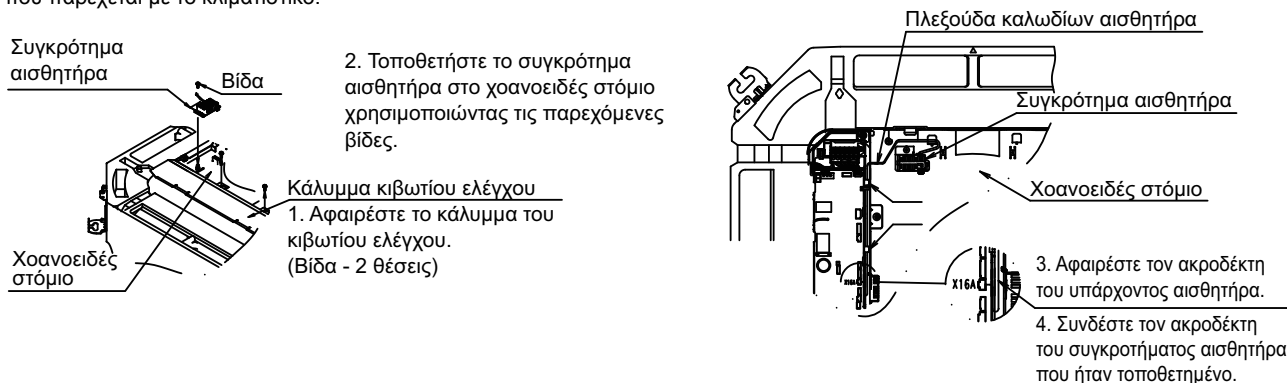

Εγκατάσταση του θαλάμου αναρρόφησης

Η εικόνα δείχνει τη διαδικασία εγκατάστασης για μια νέα εσωτερική μονάδα.

1. Κολλήστε την ταινία απομάκρυνσης υγρασίας στο στεγανοποιητικό υλικό της γωνιακής εξόδου αέρα και κατόπιν προσαρτήστε τα στην έξοδο αέρα της εσωτερικής μονάδας. (2 θέσεις) εικ.1, εικ.2.
2. Τοποθετήστε τον θάλαμο αναρρόφησης στην εσωτερική μονάδα χρησιμοποιώντας άγκιστρα (4 θέσεις). Εικ.3, εικ.5.
3. Στερεώστε τα άγκιστρα στις τέσσερις θέσεις ανατρέχοντας στην εικ.4.
4. Εγκαταστήστε την εσωτερική μονάδα και τον θάλαμο αναρρόφησης ευθυγραμμίζοντας τα περιγράμματά τους. Εικ.4, εικ.6.

Εικ.1 Έξοδος αέρα

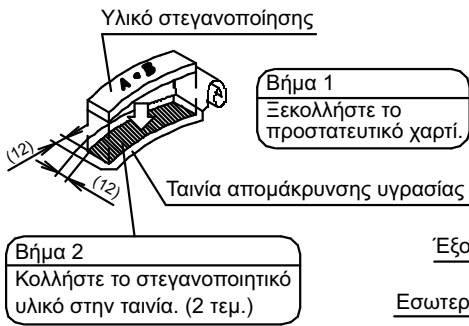

Εικ.3

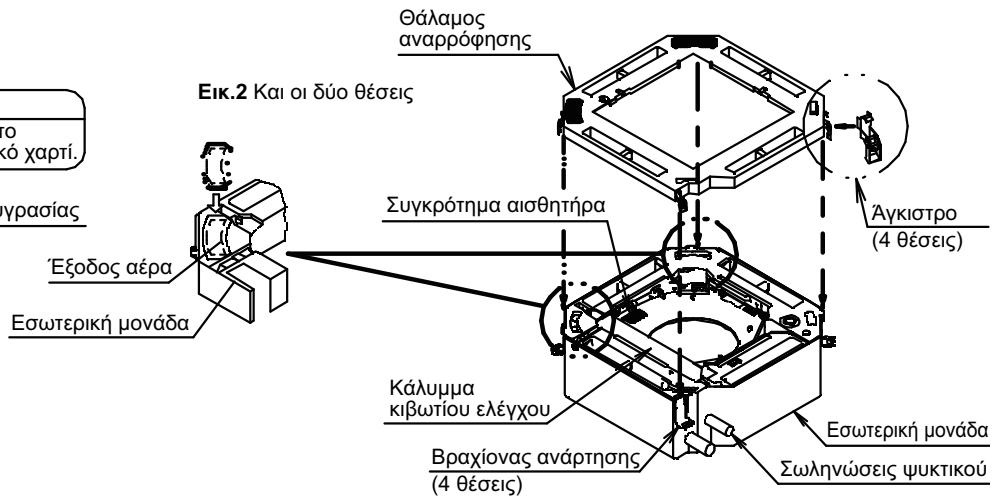

Εικ.2 Και οι δύο θέσεις

Εικ.4 Εγκατάσταση

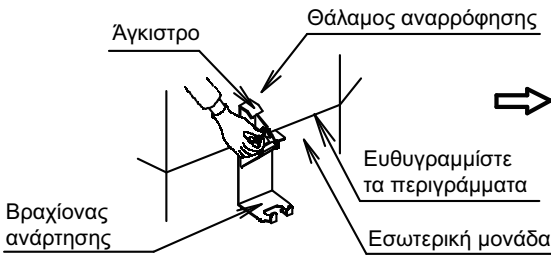

Εικ.5 Μετά την εγκατάσταση

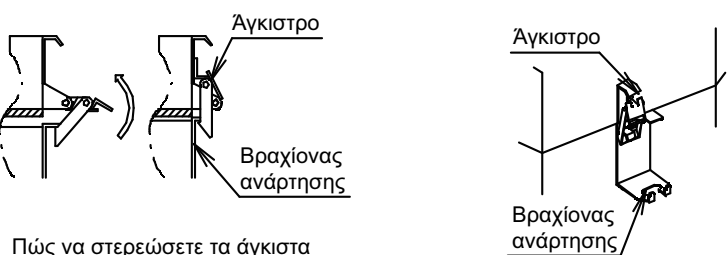

Εικ.6 Εικόνα ολοκληρωμένης εγκατάστασης

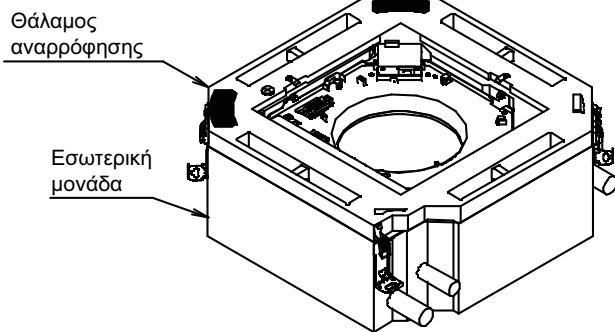

3. Εγκατάσταση της εσωτερικής μονάδας και θαλάμου αναρρόφησης

- Εγκαταστήστε την εσωτερική μονάδα και τον θάλαμο αναρρόφησης. Για την εγκατάσταση, ακολουθήστε τις οδηγίες στο εγχειρίδιο εγκατάστασης που παρέχεται με την εσωτερική μονάδα (ανατρέξτε στη δεξιά εικόνα για το ύψος της εγκατάστασης).
- Για να εγκαταστήσετε τον θάλαμο αναρρόφησης σε μια υπάρχουσα εσωτερική μονάδα, αλλάξτε το ύψος εγκατάστασης της εσωτερικής μονάδας στην τιμή A που υποδεικνύεται στην εικόνα στα δεξιά.

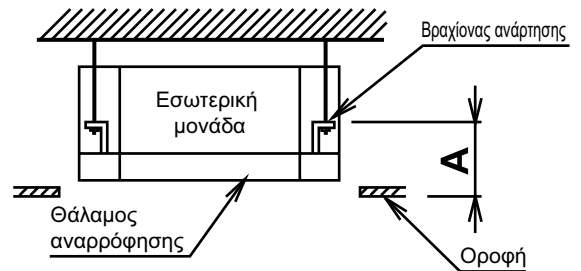

Βασικό διακοσμητικό πλαίσιο	A=185 mm
Διακοσμητικό πάνελ κορυφαίας σχεδίασης	A=227 mm

4. Εγκατάσταση του τμήματος σύνδεσης και σύνδεση του εύκαμπτου αεραγωγού

Εγκαταστήστε τα τμήματα σύνδεσης. (Ένα τμήμα σε κάθε πλευρά, 2 συνολικά) Εικ.7.

1. Ωθήστε προς τα επάνω τις τετράγωνες σπές του (αριστερού) ή (δεξιού) τμήματος σύνδεσης, για να τις στερεώσετε στα άγκιστρα (γλωπιίδες) του θαλάμου αναρρόφησης (2 θέσεις).
2. Στερεώστε το τμήμα σύνδεσης χρησιμοποιώντας τις βίδες M5 που παρέχονται. (2 θέσεις).

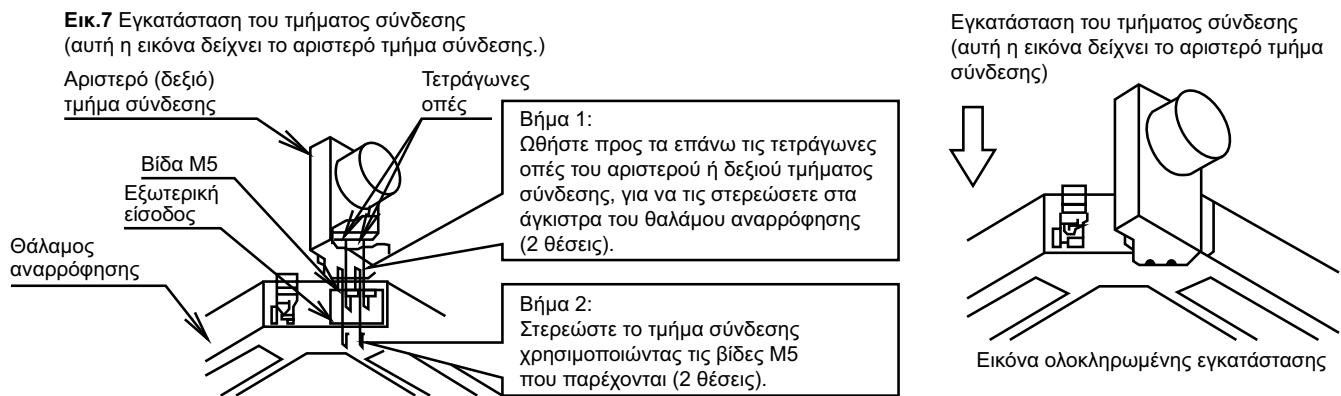

5. Σύνδεση αεραγωγού <Αεραγωγός: διάμετρος Ø150>

1. Συνδέστε τον αεραγωγό στο τμήμα σύνδεσης. (Εισαγάγετε τον αεραγωγό στο άκρο του τμήματος σωλήνα του τμήματος σύνδεσης.)
2. Δέστε τα συνδεδεμένα τμήματα με ταινία και τυλίξτε τα με την ταινία, για να αποτρέψετε τυχόν διαρροή αέρα.
3. Μονώστε τον αεραγωγό για να αποτρέψετε τη δημιουργία συμπυκνώματος.
4. Βεβαιωθείτε ότι ο σωλήνας σχήματος T έχει αναρτηθεί, στερεωθεί και στεγανοποιηθεί σωστά. Διαφορετικά, ενδέχεται να προκληθεί διαρροή αέρα.

ΠΡΟΣΟΧΗ

- Ακολουθήστε την ισχύουσα τοπική νομοθεσία ή τους τοπικούς κανονισμούς για να εγκαταστήσετε τον αεραγωγό.
- Αν ο μεταλλικός αεραγωγός πρέπει να περάσει από τοίχο από ξύλο, βεβαιωθείτε ότι ο αεραγωγός και οι τοίχοι είναι ηλεκτρικά μονωμένοι.
- Τοποθετήστε τον αεραγωγό στην εξωτερική πλευρά με κλίση προς τα κάτω, ώστε να μην εισέρχεται νερό βροχής στον αεραγωγό. (Κλίση 1/100~1/50)
- Στα σημεία στα οποία έρχεται σε επαφή με τον εξωτερικό αέρα, τοποθετήστε πλέγμα για να αποτρέψετε την είσοδο πουλιών, μικρών ζώων ή εντόμων στον αεραγωγό.
- Στα σημεία στα οποία έρχεται σε επαφή με τον εξωτερικό αέρα, τοποθετήστε ένα φίλτρο αέρα για να προστατεύσετε τον εναλλάκτη θερμότητας για την εσωτερική μονάδα.

Μην εκτελείτε τις ακόλουθες εργασίες στον αεραγωγό:

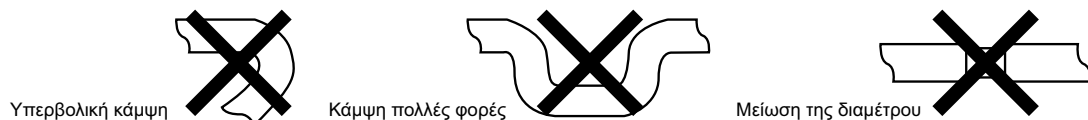

6. Εγκατάσταση του διακοσμητικού πάνελ και του θαλάμου αναρρόφησης

- Αφού εγκαταστήσετε προσωρινά το διακοσμητικό πάνελ, τοποθετήστε την πλεξούδα καλωδίων περνώντας την από το διακοσμητικό πάνελ και μέσα από την οπή για το ηλεκτρικό καλώδιο του θαλάμου αναρρόφησης. Δέστε την πλεξούδα καλωδίων του μηχανισμού κίνησης περσίδας με την πλεξούδα καλωδίων του αισθητήρα με τον σφιγκτήρα.
- Εγκαταστήστε το διακοσμητικό πάνελ σύμφωνα με τις οδηγίες του εγχειριδίου εγκατάστασης που παρέχεται με το διακοσμητικό πάνελ (Αφαιρέστε το κάλυμμα του κιβωτίου ελέγχου.)
- Αφού τοποθετήσετε την πλεξούδα καλωδίων, τοποθετήστε το κάλυμμα του κιβωτίου ελέγχου. Προσέξτε κατά την εγκατάσταση να μην μαγκώσουν τα καλώδια.

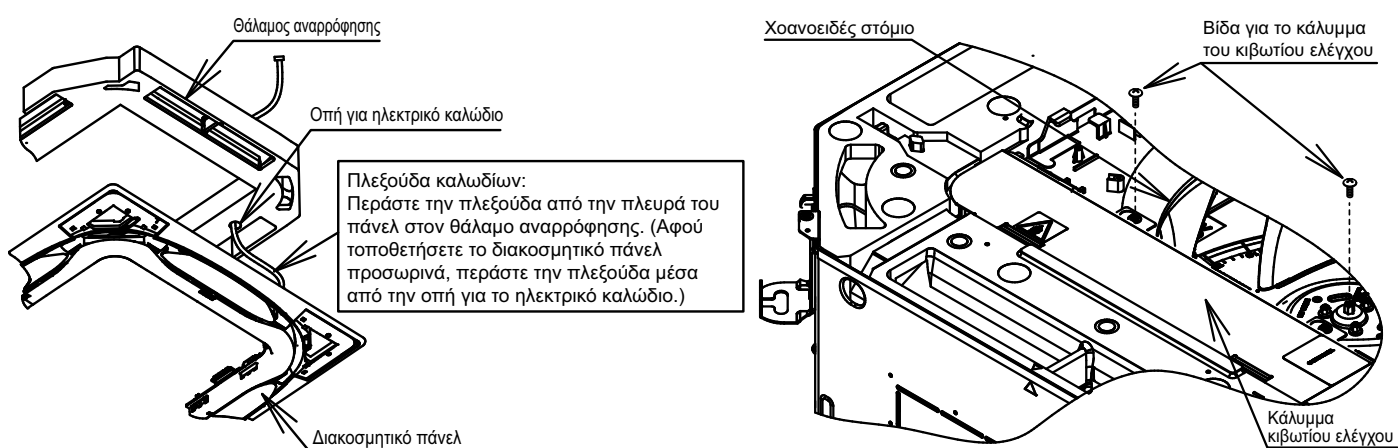

Ασύρματα κλιματιστικά

- Για λεπτομέρειες σχετικά με τη διαδικασία σύνδεσης, ανατρέξτε στο εγχειρίδιο εγκατάστασης που παρέχεται με το kit ασύρματου τηλεχειριστηρίου (παρέχεται ξεχωριστά)

DAIKIN INDUSTRIES CZECH REPUBLIC s.r.o.

U Nové Hospody 1/1155, 301 00 Plzeň Skvrňany, Czech Republic

DAIKIN EUROPE N.V.

Zandvoordestraat 300, B-8400 Oostende, Belgium