

DAIKIN



Priručnik za postavljanje i upotrebu

Sustav klima-uređaja

FMDQ50B7VEB
FMDQ60B7VEB
FMDQ71B7VEB
FMDQ100B7VEB
FMDQ125B7VEB

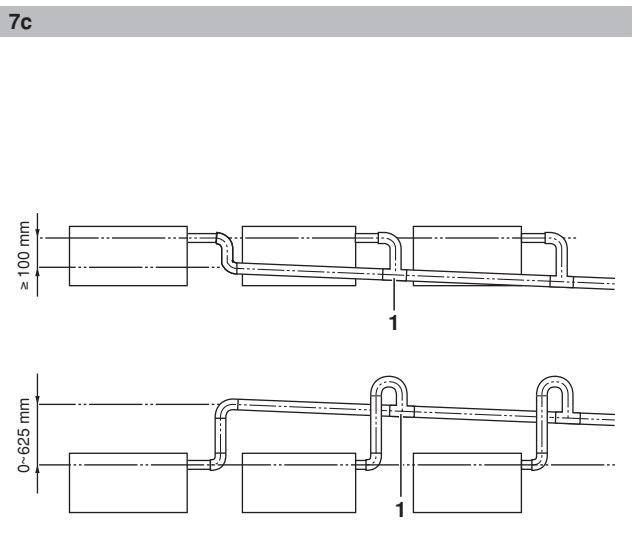
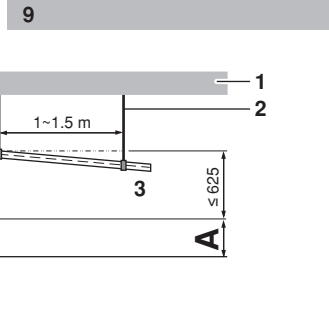
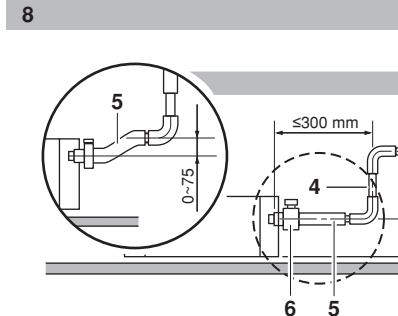
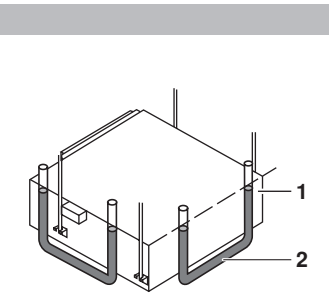
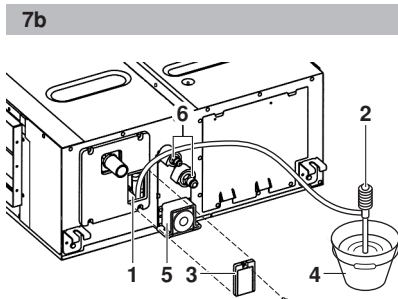
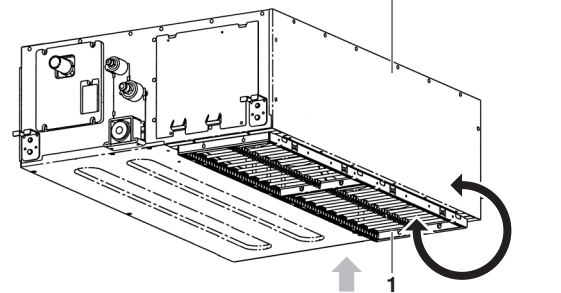
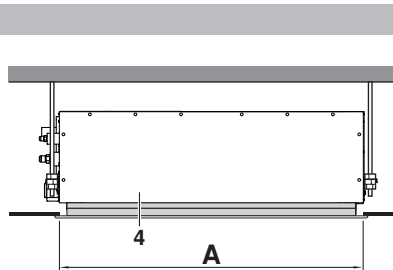
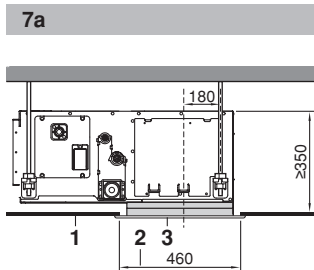
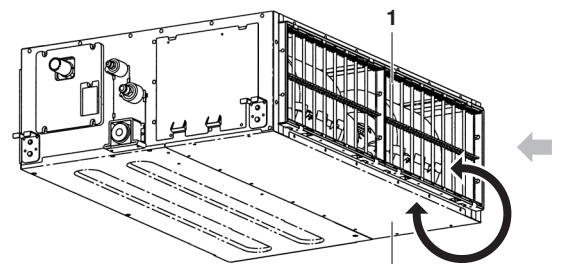
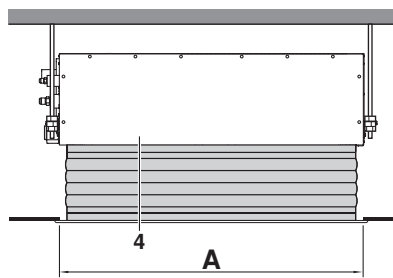
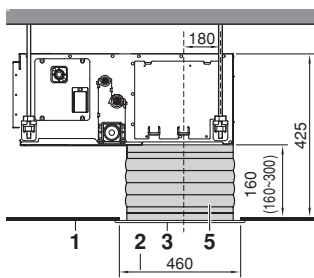
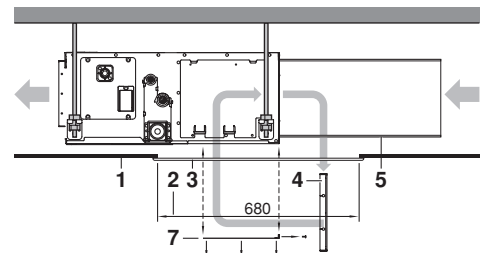
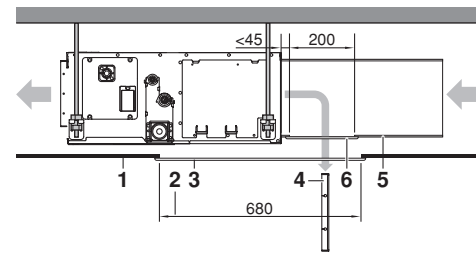
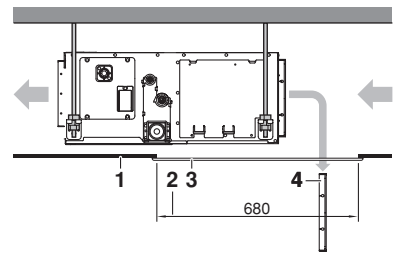
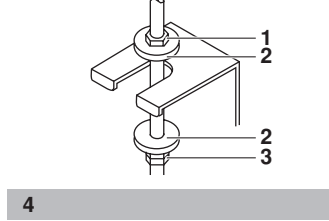
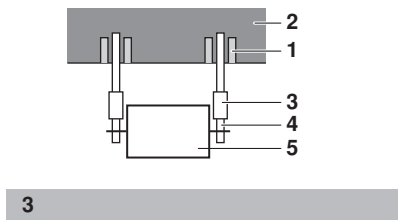
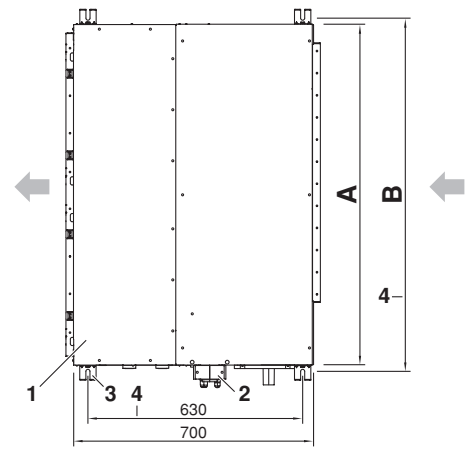
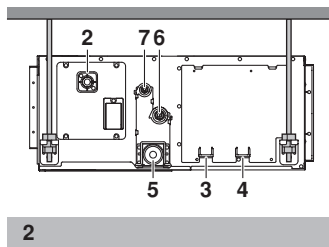
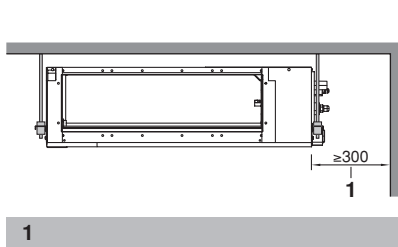

10

11

Sadržaj

Stranica

Prije postavljanja	1
Važne informacije o rashladnom sredstvu koje se koristi	2
Izbor mjesta za postavljanje	2
Pripreme prije postavljanja	3
Postavljanje unutarnje jedinice	4
Rad na cjevovodu za rashladno sredstvo	4
Rad na cjevovodu za odvod kondenzata	5
Rad na električnom ožičenju	6
Primjer ožičenja i kako podesiti daljinski upravljač	7
Primjer ožičenja	8
Podešavanje sustava	8
Postavljanje ukrasne ploče	10
Probni rad	10
Održavanje	10
Zahtjevi pri demontaži	11
Schema ožičenja	12



PRIJE POSTAVLJANJA, PAŽLJIVO PROČITAJTE OVE UPUTE. ČUVAJTE OVAJ PRIRUČNIK NA PRIKLADNOM MJESTU ZA DALJNJU UPOTREBU.

NEPRAVILNO POSTAVLJANJE ILI PRIČVRŠČIVANJE OPREME ILI PRIBORA MOŽE IZAZVATI UDAR STRUJE, KRATKI SPOJ, PROCURIVANJE, POŽAR ILI DRUGA OŠTEĆENJA OPREME. UPOTRIJEBITE SAMO ONAJ PRIBOR KOJEG JE PROIZVEO DAIKIN I KOJI JE IZRAĐEN POSEBNO ZA UPOTREBU SA TOM OPREMOM I NEKA GA INSTALIRA STRUČNJAK

AKO STE NESIGURNI U POSTUPAK POSTAVLJANJA ILI UPOTREBE, UVIJEK SE OBRATITE VAŠEM DAIKIN TRGOVCU ZA SAVJET I INFORMACIJU.



Postavljanje mora izvršiti ovlaštenu instalater klima-uređaja.
Izbor materijala i instalacija mora biti u skladu s važećim nacionalnim i međunarodnim propisima.

Prije postavljanja

- Za vrijeme premještanja ostavite uređaj u ambalaži, dok ne dođe do mjesta postavljanja. Kada je raspakiranje neizbježno, sa užeštom za dizanje upotrijebite remen od mekog materijala ili zaštitne ploče da biste izbjegli oštećenja ili ogrebotine na uređaju.
- Pogledajte u priručnik za postavljanje za vanjsku jedinicu za dijelove koji nisu opisani u ovom priručniku.
- U vezi rashladnog sredstva serije R410A:
Vanjske jedinice moraju biti isključivo namjenjene za rad s R410A.
- Ne postavljajte objekte u neposrednu blizinu vanjske jedinice i ne dopustite nakupljanje lišća ili drugih nečistoća oko jedinice. Lišće je leglo malih životinja koje onda mogu ući u jedinicu. Kada jednom uđu, takve životinje mogu izazvati kvarove, dim ili požar ako dođu u dodir s električnim dijelovima.

Mjere opreza

- Jedinicu nemojte postavljati ili puštati u rad u dole navedenim prostorijama.
 - Mjesta sa mineralnim uljima ili puna masnih para ili maglica kao što su kuhinje. (Plastični se dijelovi mogu oštetiti)
 - Gdje ima korozivnih plinova poput sumpornih (Bakrene cijevi i lemljena mjesta mogu korodirati)
 - Gdje se upotrebljavaju hlapivi zapaljivi plinovi kao razrjeđivači ili benzin.
 - Gdje strojevi stvaraju elektromagnetske valove. (Upravljački sustav može nepravilno raditi)
 - Gdje zrak sadrži visoke razine soli, kao što je u blizini oceana i gdje su česti padovi napona (npr. tvornice.) U vozilima ili plovilima.
- Nemojte postaviti dodatke izravno na kućište. Bušenje rupa u kućištu može oštetiti električne žice i time izazvati požar.

Pribor

Provjerite da li je slijedeći pribor uključen uz Vaš uređaj.

 Metalna obujmica 1 kom.	 Cijev za kondenzat 1 kom.	 Podloška za konzolu ovjesa 8 kom.	 Srednja obloga za brtvljenje 2 kom.
 Velika obloga za brtvljenje 1 kom.	Izolacija za fittinge		 Vijci za pribornice kanala 1 komplet 16 kom.
Ostalo: priručnik za postavljanje i upotrebu			

Vijci za pričvršćivanje panela pričvršćeni su na ulazni panel.

Pribor u opciji

- Postoje dva tipa daljinskih upravljača: sa žicama i bežični. Odaberite opcijski daljinski upravljač prema zahtjevu kupca i postavite ga na odgovarajuće mjesto. U katalozima i tehničkoj literaturi potražite odgovarajući daljinski upravljač.
- Kada postavljate usis na dnu: panel ulaza zraka i platneni spoj za panel ulaza zraka.

Kod slijedećih stavki, obratite posebnu pažnju za vrijeme ugrađivanja i provjerite nakon što je postavljanje dovršeno

Označite ✓ nakon provjere	
<input type="checkbox"/>	Da li je unutarnja jedinica postavljena sigurno? Jedinica može pasti vibrirati ili praviti buku.
<input type="checkbox"/>	Je li završena provjera procurivanja plina? To može za posljedicu imati nedovoljno hlađenje ili grijanje.
<input type="checkbox"/>	Je li je jedinica potpuno izolirana i ispitana u pogledu curenja? Kondenzirana voda može kapati.
<input type="checkbox"/>	Da li izljev teče glatko? Kondenzirana voda može kapati
<input type="checkbox"/>	Da li napon napajanja odgovara onom naznačenom na nazivnoj pločici? Jedinica može loše raditi ili komponente mogu pregoriti.
<input type="checkbox"/>	Da li su ožičenje i cjevovodi pravilni? Jedinica može loše raditi ili komponente mogu pregoriti.
<input type="checkbox"/>	Da li je jedinica sigurno uzemljena? Opasno kod električnog propuštanja.
<input type="checkbox"/>	Da li su dimenzije ožičenja u skladu sa specifikacijama? Jedinica može loše raditi ili komponente mogu pregoriti.
<input type="checkbox"/>	Da li su dovod i odvod zraka unutarnje i/ili vanjske jedinice slobodni od prepreka. To može za posljedicu imati nedovoljno hlađenje.
<input type="checkbox"/>	Da li je zabilježena duljina cijevi za rashladno sredstvo i dodatna količina rashladnog sredstva? Punjenje rashladnog sredstva u sustav možda nije bistro.
<input type="checkbox"/>	Da li su filteri za zrak dobro pričvršćeni (kod postavljanja na stražnji kanal)? Održavanje filtera za zrak može biti nemoguće.
<input type="checkbox"/>	Je li određen vanjski statički tlak? To može za posljedicu imati nedovoljno hlađenje ili grijanje.

Napomene za postavljača

- Pročitajte ovaj priručnik pažljivo i pazite na točno postavljanje. Svakako kupca uputite u pravilno postupanje sa sustavom i pokažite mu/joj priloženi priručnik za upotrebu.
- Na radilištu objasnite kupcu koji su sustav postavlja. Svakako popunite odgovarajuće specifikacije za postavljanje u poglavlju "Što učiniti prije puštanja u rad" u priručniku za uporabu za vanjsku jedinicu.

Važne informacije o rashladnom sredstvu koje se koristi

Ovaj proizvod sadrži fluorirane stakleničke plinove koji su obuhvaćeni Protokolom iz Kyotoa.

Vrsta rashladnog sredstva: R410A

GWP⁽¹⁾ vrijednost: 1975

⁽¹⁾ GWP = potencijal globalnog zagrijavanja

Ovisno o europskim i lokalnim propisima, može biti potrebna redovita provjera procurivanja rashladnog sredstva. Obratite se lokalnom trgovcu za pojedinosti.

Izbor mjesta za postavljanje (Vidi sliku 1 i sliku 2)

- 1 Odaberite mjesto postavljanja na kojem će biti zadovoljeni slijedeći uvjeti a koje odgovara Vašem kupcu.
 - Gdje se može osigurati najbolje rasprostiranje zraka.
 - Gdje nema prepreka prolazu zraka.
 - Gdje se kondenzirana voda može dobro odvoditi.
 - Gdje spuštenu strop nije primjetno nagnut.
 - Gdje se može osigurati dovoljan prostor za održavanje i servisiranje
 - Gdje nema opasnosti zbog ispuštanja zapaljivih plinova.
 - Gdje je cjevovod između unutarnje i vanjske jedinice moguć unutar dopuštene granice. (Pogledajte u priručnik za postavljanje za vanjsku jedinicu.)
 - Držite unutarnju jedinicu, vanjsku jedinicu, ožičenje napajanja i prijenosno ožičenje najmanje 1 metar od televizora i radija. Time sprječavate smetnje u slici i zvuku tih uređaja. (Električne smetnje mogu se izazvati ovisno o uvjetima pod kojim se emitiraju električni valovi, čak i na daljinu od 1 metra.)
 - Kad se postavlja komplet bežičnog daljinskog upravljača, udaljenost između bežičnog daljinskog upravljača i unutrašnje jedinice mogla bi biti kraća ako postoji fluorescentna rasvjeta koja se električno pokreće u prostoriji. Unutrašnja jedinica mora biti postavljena što je moguće dalje od fluorescentne rasvjete.
 - Nemojte stavljati predmete koji bi mogli biti mokri neposredno ispod unutrašnje ili vanjske jedinice. Pod određenim uvjetima, kondenzacija na glavnoj jedinici ili rashladnim cijevima, nečistoća filtra za zrak ili začepljenje odvoda mogu uzrokovati kapanje i naškoditi predmetima koji se nalaze ispod.
- 2 Svakako postavite zaštitnu rešetku ispred ulaznog i izlaznog otvora za zrak kako bi spriječili dodirivanje propelera ventilatora ili izmjenjivača topline.

Zaštita mora biti u skladu sa važećim europskim i nacionalnim propisima.
- 3 Za postavljanje upotrijebite svornjake za vješanje. Provjerite da li je strop dovoljno čvrst da podnese težinu unutarnje jedinice. Ako postoji opasnost, ojačajte strop prije postavljanja uređaja.
 - 1 Prostor za servisiranje
 - 2 Cijev za kondenzat
 - 3 Napajanje priključka ožičenja
 - 4 Priključak prijenosnog ožičenja
 - 5 Izljevni ispust održavanja
 - 6 Cijev za plin
 - 7 Cijev za tekućinu

Pripreme prije postavljanja

- 1 Odnos otvora u stropu prema jedinici i položaju svornjaka za vješanje. (Vidi sliku 5)

Model	A (mm)	B (mm)
FMDQ50	700	738
FMDQ60+71	1000	1038
FMDQ100+125	1400	1438

- 1 Unutarnja jedinica
- 2 Cijev
- 3 Otvor za svornjak za vješanje (x4)
- 4 Razmak između svornjaka za vješanje

Za postavljanje odaberite jednu mogućnost sa popisa.

Standardni stražnji usis (Vidi sliku 6a)

- 1 Površina stropa
- 2 Otvor na stropu
- 3 Panel za servisni pristup (pribor u opciji)
- 4 Filtar za zrak
- 5 Ulazni kanal za zrak
- 6 Servisni otvor kanala
- 7 Izmjenjiva ploča

Postavljanje sa stražnjim kanalom i servisnim otvorom kanala (Vidi sliku 6b)

Postavljanje sa stražnjim kanalom bez servisnog otvora kanala (Vidi sliku 6c)

NAPOMENA Prije postavljanja jedinice (u slučaju postavljanja sa kanalom ali bez servisnog otvora na kanal): prilagodite položaj filtera za zrak.

- 1 Skinite filtere za zrak na vanjskoj strani jedinice
- 2 Uklonite izmjenjivu ploču
- 3 Postavite filter za zrak sa unutarnje strane jedinice
- 4 Vratite izmjenjivu ploču

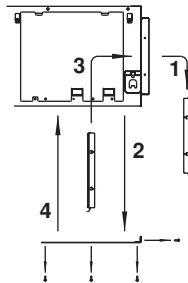

NAPOMENA Za postavljanje kanala za ulaz zraka odaberite vijke koji će viriti najviše 5 mm na unutarnjoj strani prirubnice da se filter za zrak zaštiti od oštećivanja tokom održavanja filtra.

- 1 Ulazni kanal za zrak
- 2 Unutrašnja strana prirubnice
- 3 Učvršni vijak

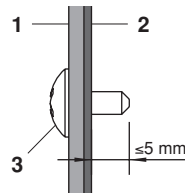

Postavljanje ploče ulaza za zrak sa platnenim spojem (Vidi sliku 7a)

Izravno postavljanje panela za ulaz zraka (Vidi sliku 7b)

- 1 Površina stropa
- 2 Otvor na stropu
- 3 Panel za ulaz zraka (pribor u opciji)
- 4 Unutarnja jedinica (stražnja strana)
- 5 Platneni spoj za panel za ulaz zraka (pribor u opciji)

Model	A (mm)
FMDQ50	760
FMDQ60+71	1060
FMDQ100+125	1460

Usis odozdo (Vidi sliku 7c)

NAPOMENA Jedinica se može koristiti sa usisom odozdo tako da se izmjenjiva ploča zamijeni pločom koja drži filter za zrak.

- 1 Ploča koja drži filter za zrak sa filtrom(ima)
- 2 Izmjenjiva ploča

NAPOMENA Za postavljanje drukčije od standardnog, pojednosti potražite kod svog Daikin dobavljača.

- 2 Brzina ventilatora unutarnje jedinice je podešena na standardnu vrijednost eksternog pada tlaka.

- 3 Postavite svornjake za vješanje

(Za vješanje upotrijebite svornjake veličine M10) Upotrijebite ankere za postojeće stropove, a udubljeni umetak, udubljeni anker ili druge dijelove koje ne isporučuje Daikin, za nove stropove da bi se ojačao strop da može podnijeti težinu uređaja.

Primjer postavljanja

(Vidi sliku 3)

- 1 Anker
- 2 Stropna ploča
- 3 Dugačka matica ili stezna matica
- 4 Svornjak za vješanje
- 5 Unutarnja jedinica

NAPOMENA Svi gornji dijelovi dobivaju se na radišću

Postavljanje unutarnje jedinice

Kod postavljanja opcijskog pribora (osim panela za ulaz zraka), pročitajte i priručnik za postavljanje opcijskog pribora Ovisno o uvjetima radilišta, možda je lakše postaviti opcijske dijelove prije postavljanja unutarnje jedinice.

- Postavite unutarnju jedinicu privremeno.
 - Natakните konzolu za vješanje na svornjak za vješanje. Dobro ju učvrstite pomoću matice i podloške sa donje i gornje strane. (Vidi sliku 4)
 - Matica (vanjski pribor)
 - Podloška za nosač ovjesa (isporučeno sa jedinicom)
 - Stegnite (dvostruka matica)
- Provjerite da li je jedinica postavljena vodoravno.
 - Nemojte postaviti uređaj nagnuto. Unutarnja jedinica opremljena je ugrađenom pumpom za kondenzat i prekidačem s plovkom. (Ako je uređaj nagnut suprotno od toka kondenzata, prekidač s plovkom može loše raditi i voda će kapati.)
 - Pomoću libele ili cijevi napunjene vodom provjerite da li je uređaj ravan na sva četiri ugla kao na slici 9.
 - Razina vode
 - Plastična cijev
- Stegnite gornju maticu

Rad na cjevovodu za rashladno sredstvo

O cjevovodu za rashladno sredstvo vanjske jedinice pročitajte u priručniku za postavljanje isporučenom uz vanjsku jedinicu

Prije sastavljanja cijevi provjerite koji tip rashladnog sredstva se koristi.



Sav vanjski cjevovod mora isporučiti ovlašteni stručnjak za hlađenje i mora biti u skladu sa važećim lokalnim i nacionalnim propisima.

- Upotrijebite rezač za cijevi i holender koji odgovara upotrijebljenom rashladnom sredstvu.
- Za sprječavanje ulaska prašine, vlage ili stranih tvari u cijev, na kraju je stisnite ili zalijepite trakom.
- Koristite bešavne cijevi od bakrene slitine (ISO 1337).
- Vanjska jedinica je napunjena rashladnim sredstvom.
- Da se spriječi curenje vode, izvedite potpunu toplinsku izolaciju na obje strane cjevovoda za plin i za tekućinu. Kod primjene toplinske pumpe najviša temperatura na cjevovodu plinske faze može doseći i do 120°C, zato upotrijebite dovoljno toplinski otporan izolacijski materijal.
- Za priključivanje ili odvajanje cijevi i jedinice svakako upotrijebite viličasti i zakretni ključ.

- Zakretni ključ
- Viličasti ključ
- Spoj cijevi
- holender matica

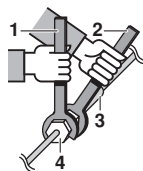

- Unutar kruga rashladnog sredstva sa navedenim rashladnim sredstvom nemojte miješati ništa drugo kao zrak, itd.
- Koristite nekaljeni materijal samo za 'holender' spojeve s cijevnim proširenjima.

- Momente sile zatezanja u radu sa holenderima i dimenzije potražite u Tablici 1. (Prejako zatezanje može oštetiti holender i izazvati propuštanja)

Tablica 1

Dimenzija cijevi (mm)	Moment sile zatezanja (N·m)	Dimenzija holendera A (mm)	Holender
Ø6,4	14,2~17,2	8,7~9,1	
Ø9,5	30,0~39,9	12,8~13,2	
Ø12,7	50,0~60,3	16,2~16,6	
Ø15,9	63,0~75,4	19,3~19,7	

- Kada priključujete 'holender' maticu, nanosite na unutarnju stranu holendera sloj eterskog ili esterskog ulja, i u početku, prije čvrstog zatezanja, zatežite rukom 3 do 4 okreta.

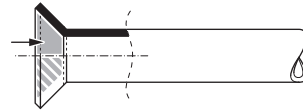

- Ako rashladni plin izlazi za vrijeme radova, prozračite prostor. Izlaganjem rashladnog plina vatri nastaje otrovni plin.
- Sa sigurnošću utvrdite da nema propuštanja rashladnog plina. Rashladni plin može postati otrovan ako se ispušta u prostoriji gdje dolazi u dodir sa plamenom grijača, štednjaka itd.
- Konačno, izolirajte kako prikazuju donje slike.

Postupak izolacije cjevovoda

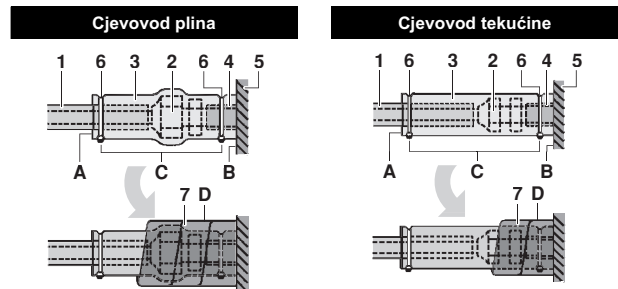

- Izolacijski materijal za cjevovod (ne isporučuje Daikin)
 - Spoj holender maticom
 - Izolacija za spojnice voda (isporučeno s jedinicom)
 - Izolacijski materijal za cjevovod (glavna jedinica)
 - Glavna jedinica
 - Priteznica (nije u isporuci)
 - Srednja obloga za brtvljenje 1 plinskih cijevi (isporučena s jedinicom)
Srednja obloga za brtvljenje 2 cijevi za tekućinu (isporučena s jedinicom)
- A Šavove okrenite prema gore
B Pričvrstite za dno
C Stegnite dio koji nije izolacijski materijal za cijevi
D Omotajte od osnovne jedinice do vrha spoja s holender maticom.



Za lokalnu izolaciju, svakako izolirajte lokalni cjevovod po čitavoj dionici do spajanja cjevovoda unutar jedinice.

Izloženi cjevovod može prouzročiti kondenzaciju ili opekotine pri dodiru.

Upozorenja o lemljenju tvrdim lemom

- Za vrijeme tvrdog lemljenja pazite da kroz cijev puše dušik. Tvrdi lem bez struje zaštitnog (inertnog) plina u cijev dovodi do stvaranja sloja oksida unutar cijevi, što štetno djeluje na ventile i kompresore u sustavu hlađenja i sprječava normalan rad.
- Kod tvrdog lemljenja u struji zaštitnog plina u cjevovodu, dušik mora biti podešen na 0,02 MPa pomoću redukcijskog ventila (= tek toliko da se na koži može osjetiti).

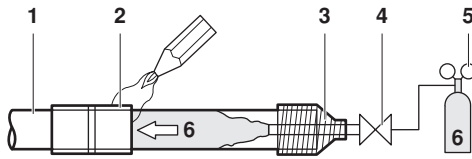

- 1 Cjevovod za rashladno sredstvo
- 2 Dio koji treba tvrdo zalemiti
- 3 Omotano trakom
- 4 Ručni ventil
- 5 Redukcijski ventil
- 6 Dušik

Rad na cjevovodu za odvod kondenzata

Spojite cjevovod za odvod kondenzata kako je prikazano na slici i poduzmite mjere za sprječavanje kondenzacije. Nepravilno spojene cijevi mogu propuštati i navlažiti pokućstvo i imovinu.

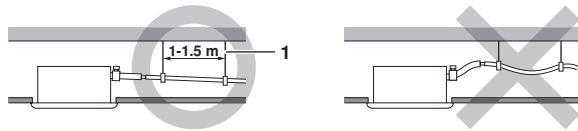

- 1 Ovjесna šipka

■ Postavite cijevi za odvod kondenzata.

- Neka cjevovod bude što kraći i s nagibom prema dolje od najmanje 1/100 tako da zrak ne može ostati zarobljen unutar cijevi.
- Neka dimenzija cijevi bude veća ili jednaka cijevi na koju se spaja (plastična cijev 25 mm nazivnog promjera i 32 mm vanjskog promjera).
- Umetnite isporučeno izljevno crijevo u izljevni priključak izljevne plitice, što je dalje moguće.
- Stežite metalnu objumnicu dok glava vijka ne bude manje od 4 mm od objumnice, kako pokazuje slika.

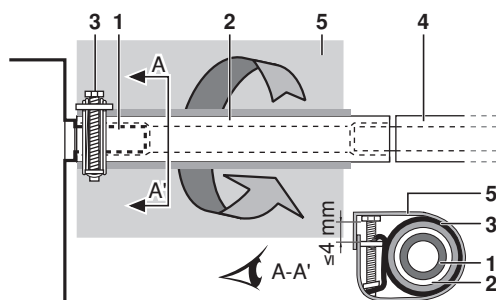

- 1 Nastavak za kondenzat (pričvršćen na jedinicu)
- 2 Cijev za kondenzat (isporučeno sa jedinicom)
- 3 Metalna objumica (isporučena sa jedinicom)
- 4 Cjevovod kondenzata (nije u isporuci)
- 5 Velika brtva (isporučena sa jedinicom)

- Omotajte isporučenu veliku brtvenu oblogu oko metalne objumice i crijeva za odvod kondenzata i učvrstite ih objumicama.

- Izolirajte cijeli izljevni cjevovod unutar zgrade (nije u isporuci).
- Ako crijevo za kondenzat ne može biti postavljeno dovoljno nagnuto, dodajte cjevovod za podizanje izljeva (nije u isporuci).

■ Kako postaviti cijevi za odvod kondenzata (Vidi sliku 10)

- 1 Stropna ploča
- 2 Konzola za vješanje
- 3 Podesiv raspon
- 4 Cijev za podizanje izljeva
- 5 Cijev za kondenzat (isporučeno sa jedinicom)
- 6 Metalna objumica (isporučena sa jedinicom)

- 1 Spojite cijev za kondenzat na cijev za podizanje izljeva i izolirajte ih.

- 2 Spojite cijev za kondenzat na izlazni otvor izljeva unutarnje jedinice i stegnite objumicom.

Postavljanje	A (mm)
Postavljanje stražnjeg usisa	231
Kada se postavlja platneni kanal	350-530
Kada se panel za ulaz zraka postavlja izravno	231

■ Mjere opreza

- Postavite uzlazne cijev izljeva na visinu manju od 625 mm.
- Postavite uzlazne cijev izljeva pod pravim kutom na unutarnju jedinicu i ne dalje od 300 mm od jedinice.
- Za sprečavanje nastanka mjehurića zraka, crijevo za kondenzat postavite vodoravno ili malo nagnuto prema gore (≤ 75 mm).

NAPOMENA



Pad pričvršćene cijevi za kondenzat treba biti 75 mm ili manje tako da nema dodatnog pritiska na izljevni priključak.

Kako biste osigurali nagib prema dole od 1:100, postavite ovesne šipke na svakih 1 do 1,5 m.

Ako objedinjujete više cijevi u jedan cjevovod za odvod kondenzata, postavite cijevi kao što prikazuje slika 11. Odaberite sabirne cijevi za kondenzat čija će dimenzija biti podesna za radni kapacitet uređaja.

- 1 T-spoj sabirnih cijevi za kondenzat

Ispitivanje odvodne cijevi

Po dovršetku cjevovodskih radova provjerite da li izljev teče nesmetano.

- Ulijte približno 1 l vode polako kroz ispust zraka, pa provjerite istjecanje. Provjerite ima li curenja vode. Postupak dodavanja vode. Vidi sliku 8.

- 1 Ulaz za vodu
- 2 Prenosna pumpa
- 3 Poklopac ulaza za vodu
- 4 Posuda (dodavanje vode iz dovoda)
- 5 Servisni otvor sa gumenim čepom
- 6 Cjevovod za rashladno sredstvo



Oznaka upozorenja na priključku za odvod kondenzata

Nemojte vaditi čep sa cijevi za odvod kondenzata. Kondenzat bi mogao procuriti.

Servisni otvor se koristi samo za ispuštanje vode ako se prije održavanja ne upotrijebi crpka. Čep izljeva stavljajte i vadite pažljivo. Pretjerana sila može izobličiti izljevni priključak i izljevnu pliticu.

- Izvlačenje čepa

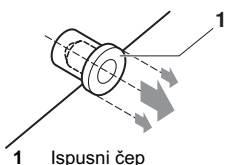

1 Ispusni čep

Nemojte pomicati čep gore-dolje

- Umetanje čepa

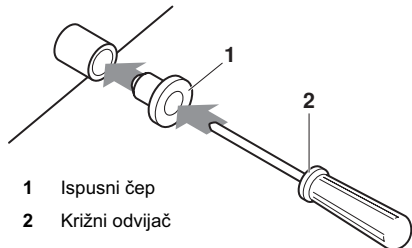

1 Ispusni čep

2 Križni odvijač

Namjestite čep i ugurajte ga pomoću križnog odvijača

Prvo izvedite polaganje električnog ožičenja prema uputi u "Rad na električnom ožičenju" na stranici 6 i uputi za podešavanje daljinskog upravljača u "Primjer ožičenja i kako podesiti daljinski upravljač" na stranici 7.





Po dovršetku radova na električnom ožičenju

Provjerite odvod kondenzata u radnom modu HLAĐENJE, kako je opisano u "Probni rad" na stranici 10.

Kada radovi na električnom ožičenju nisu gotovi

Skinite poklopac razvodne kutije i spojite jednofazno napajanje i daljinski upravljač na priključke. (Pogledajte u "Rad na električnom ožičenju" na stranici 6 o postavljanju i skidanju razvodne kutije) (Pogledajte u slici 12 i slici 14)

- 1 Poklopac razvodne kutije
- 2 Priključak prijenosnog ožičenja
- 3 Napajanje priključka ožičenja
- 4 Shema ožičenja
- 5 Razvodna kutija
- 6 Plastična obujmica
- 7 Ožičenje daljinskog upravljača
- 8 Razvodna ploča za prijenosno ožičenje jedinice
- 9 Ožičenje napajanja
- 10 Unutarnja tiskana pločica 1
- 11 Napajanje razvodne ploče
- 12 Ožičenje prijenosa između jedinica
- 13 Unutarnja tiskana pločica 2
- 14 Unutarnja tiskana pločica 3 (samo za 60~125 jedinice)

Zatim, pritisnite tipku načina rada pregleda/ispitivanja  na daljinskom upravljaču. Uređaj će se pokrenuti u modu probnog rada. Pritišćite tipku za odabir načina rada  dok ne odaberete program ventilacije . Zatim, pritisnite tipku uključeno/isključeno . Ventilator unutarnje jedinice i pumpa za kondenzat će početi raditi. Provjerite da je voda iz jedinice ispuštena. Pritisnite  za povrat u prvi mod.

Rad na električnom ožičenju

Opće upute

- Sva vanjska oprema i materijali i električarski radovi moraju biti prema lokalnim propisima.
- Upotrebljavajte samo bakrenu žicu.
- Za povezivanje unutarnje jedinice, vanjske jedinice i daljinskog upravljača, slijedite "Shemu ožičenja" priloženu na tijelu jedinice. Pojednosti o postavljanju daljinskog upravljača potražite u "Priručniku za postavljanje daljinskog upravljača."
- Sve ožičenje mora izvesti ovlaštenu električar.
- Na vod napajanja priključite prekidač kruga kod propuštanja uzemljenja i osigurač.
- Glavni prekidač ili drugi uređaj za prekidanje, koji ima razdvajanje na svim polovima, mora biti ugrađen u fiksno ožičenje u skladu s lokalnim i nacionalnim propisima. Napominjemo da će se rad ponovo pokrenuti automatski ako se glavno napajanje isključi i tada ponovo uključi.
- Ovaj sustav se sastoji od više unutrašnjih jedinica. Označite svaku unutarnju jedinicu sa jedinica A, jedinica B..., i pazite da ožičenje na priključnoj ploči prema vanjskim jedinicama bude usklađeno. Ako ožičenje i cjevovod između vanjske jedinice i unutarnje jedinice nisu usklađeni, može doći do kvara sustava.
- Obavezno uzemljite klima uređaj.
- Nemojte priključivati vod uzemljenja na:
 - cjevovod plina: može uzrokovati eksplozije ili požar ako dođe do ispuštanja plina.
 - gromobran ili uzemljenja telefonskog voda: mogu prouzročiti neobičajeno visok potencijal u zemlji tijekom oluja s gromovima.
 - vodovodne cijevi: nemaju učinak uzemljenja ako se koriste cijevi od tvrde plastike.
- Pazite da s električnih vodova izolacija bude jednako skinuta.



Električne karakteristike

Model	Hz	Volti	Raspon napona	Električno napajanje	
				MCA	MFA
50	50/60	220-240/220	±10%	1.2	16 A
60				1.1	
71				1.3	
100				1.6	
125				2.1	

MCA: Min. jakost kruga (A)

MFA: Maks. jakost osigurača (A)

NAPOMENA Pojednosti potražite u tehničkom priručniku pod natuknicom "Električni podaci".



Specifikacije za osigurače i žice koje ne isporučuje Daikin

Ožičenje napajanja			
Model	Vanjski osigurači	Žica	Dimenzija
50~125	16 A	H05VV-U3G	Lokalni propisi

Model	Žica	Dimenzija
50~125	Obložene žice (2)	0,75-1,25 mm ²

NAPOMENA Pojediniosti potražite u "Primjer ožičenja" na stranici 8.



Dopuštena duljina prijenosnog ožičenja između unutarnje i vanjske jedinice i između unutarnje jedinice i daljinskog upravljača je kako slijedi:

1. Vanjska jedinica - unutarnja jedinica: maks. 1000 m (ukupna dužina ožičenja: 2000 m)
2. Unutarnja jedinica - daljinski upravljač: maks. 500 m

Primjer ožičenja i kako podesiti daljinski upravljač

Kako spojiti ožičenje

Uklonite poklopac razvodne kutije kako je prikazano u slici 12, i izvedite spajanje.

- 1 Poklopac razvodne kutije
- 2 Ulaz niskonaponskog ožičenja u razvodnu kutiju
- 3 Ulaz visokonaponskog ožičenja u razvodnu kutiju
- 4 Shema ožičenja
- 5 Razvodna kutija

MJERE OPREZA

- 1 Postupajte prema donjim napomenama kada postavljate ožičenje napajanja priključne ploče.
 - (Upotrijebite okrugli spiralni priključak izolacijskim rukavcem za spajanje na razvodnu ploču napajanja. Ako nemate, slijedite donje upute.

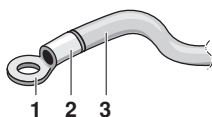

- 1 Kabelska stopica s rupom za vijak
- 2 Postavite izolacijski rukavac
- 3 Ožičenje

- Ne spajajte žice različitih promjera na isti priključak za napajanje. (Olabavljen spoj može izazvati pregrijavanje.)

- Kada spajate žice jednakog promjera, spajajte ih prema slici.



Upotrebljavajte električne žice prema specifikaciji. Priključite žice sigurno na priključak. Pritegnite žice bez primjene pretjeranog pritiska na priključak. Upotrijebite momente stezanja prema donjoj tablici.

Moment sile zatezanja (N•m)	
Redne stezaljke za prijenosno ožičenje jedinice i daljinskog upravljača	0,9
Redne stezaljke za napajanje	1,2

- Kod učvršćivanja poklopac razvodne kutije pazite da nijedna žica ne proviruje sa strane.
 - Nakon obavljenih svih priključivanja ožičenja, popunite sve šupljine i prolaze na kućištu kitom ili izolacijskim materijalom (nabavlja se lokalno) kako bi se spriječilo da male životinje i nečistoća izvana uđu u jedinicu i uzrokuju kratak spoj u razvodnoj kutiji.
- 2 Ukupnu struju razdvojnog ožičenja između unutarnjih jedinica držite na 12 A. Vodove izvan priključne ploče jedinice razvedite u skladu sa normama za električnu opremu, kada upotrebljavate dva ožičenja napajanja veća od 2 mm² (Ø1,6).
Razvod mora biti zaštićen kako bi se osigurao jednak ili veći stupanj izolacije nego na samom ožičenju napajanja.
 - 3 Ne spajajte žice različitih promjera na isti priključak uzemljenja. Olabavljen spoj može oslabiti zaštitu.
 - 4 Kablovi daljinskog upravljača i žice koje povezuju jedinice moraju biti udaljeni najmanje 50 mm od ožičenja napajanja. Nepostupanje po ovim uputama može dovesti do nepravilnosti u radu zbog električnih smetnji.
 - 5 O ožičenju daljinskog upravljača potražite u "Priručniku za postavljanje daljinskog upravljača" isporučenom sa daljinskim upravljačem.
 - 6 Nikada ne spajajte ožičenje napajanja na razvodnu ploču prijenosnog ožičenja. Ta pogreška bi mogla oštetiti cijeli sustav.
 - 7 Upotrebljavajte samo specificirane žice i čvrsto ih spajajte na priključke. Pazite da žice ne dovode vanjski udar na priključke. Držite ožičenje uredno, kako ne bi smetalo drugoj opremi, kao otvaranju poklopca razvodne kutije. Pazite da je poklopac čvrsto zatvoren. Nepotpuni spojevi mogu izazvati pregrijavanje, ili još gore, udar struje i požar.

Primjer ožičenja

Ožičenje napajanja za svaku jedinicu opremite sklopkom i osiguračem kako je prikazano na slici 16.

- 1 Napajanje
- 2 Glavna sklopka
- 3 Ožičenje napajanja
- 4 Prijenosno ožičenje
- 5 Prekidač
- 6 Osigurač
- 8 Unutarnja jedinica
- 9 Daljinski upravljač

Primjer kompletnog sustava (2 sustava)

Kada upotrebljavate 1 daljinski upravljač za 1 unutarnju jedinicu (Normalan rad) (Vidi sliku 13)

Za grupno upravljanje ili upotrebu s 2 daljinska upravljača (Vidi sliku 15)

- 1 Vanjska jedinica
- 2 Unutarnja jedinica
- 3 Daljinski upravljač (Pribor u opciji)
- 4 Zadnja unutarnja jedinica u nizu
- 5 Za upotrebu s 2 daljinska upravljača

NAPOMENA Nije potrebno odrediti adresu unutarnje jedinice pri grupnom upravljanju. Adresa se automatski postavlja kada se uključi napajanje.

MJERE OPREZA

- Za napajanje jedinica istog sustava može se koristiti jedna sklopka. Ipak, sklopke za grananje i prekidači za grananje moraju biti pažljivo odabrani.
- Za grupno upravljanje daljinskim upravljačem, odaberite daljinski upravljač koji odgovara unutarnjoj jedinici sa najviše funkcija.
- Nemojte opremu uzemljavati na cijevi za plin, cijevi za vodu, gromobrane, ili podzemne telefonske žice. Nepravilno uzemljenje može izazvati strujni udar.

Podešavanje sustava

Podešavanje sustava obavlja se pomoću daljinskog upravljača u skladu sa uvjetima za postavljanje.

- Podešavanje se može izvesti mijenjanjem "Mod br.", "Prvi kôd br." i "Drugi kôd br."
- Za podešavanje i rad pogledajte "Podešavanje sustava" u priručniku za postavljanje za daljinski upravljač.

Sažetak za podešavanje sustava

Mod br. (Napomena 1)	Prvi kôd br.	Opis podešavanja	Drugi kôd br. (Napomena 2)							
			01	02	03	04				
0		Zaprljanje filtra – jako/lagano = Postavka za prikaz znakova za određivanje vremena između 2 čišćenja filtra. (Kada je zaprljanje jako, postavka za prikaz znakova za određivanje vremena između 2 čišćenja filtra se treba promijeniti na polovinu tog vremena).	Izuzetno dugo-vječni filter	±10.000 sati	±5.000 sati					
			Dugo-vječni filter	Lagano ±2.500 sati	Jako ±1.250 sati					
			Standardni filter	±200 sati	±100 sati					
10 (20)	2	Odabir osjetnika termostata	Upotrijebite osjetnike obje jedinice (ili daljinski osjetnik ako je instaliran) I osjetnik daljinskog upravljača. (Pogledajte napomenu 5+6)		Upotrijebite samo osjetnik jedinice (ili daljinski osjetnik ako je instaliran). (Pogledajte napomenu 5+6)	Upotrijebite samo osjetnik daljinskog upravljača. (Pogledajte napomenu 5+6)				
			3	Postavka za prikaz naznake vremena između 2 čišćenja filtra.	Prikaži	Ne prikazuj				
			6	Osjetnik termostata u grupnom upravljanju	Upotrijebite samo osjetnik jedinice (ili daljinski osjetnik ako je instaliran). (Pogledajte napomenu 6)	Upotrijebite osjetnike obje jedinice (ili daljinski osjetnik ako je instaliran) I osjetnik daljinskog upravljača. (Pogledajte napomenu 4+5+6)				
12 (22)	0	Izlazni signal X1-X2 opcijskog kompleta KRP1B PCB	Termostat uključen + rad kompresora			Rad	Kvar			
			1	UKLJUČENO/ISKLJUČENO unos izvana (T1/T2 unos) =Postavka kada se prisilno UKLJUČENO/ ISKLJUČENO pokreće izvana.		Prisilno ISKLJUČENO	Rad UKLJUČENO/ ISKLJUČENO			
				3	Podešavanje ventilatora kada je termostat ISKLJUČEN u radu grijanja		LL	Podešena brzina	ISKLJUČENO (Pogledajte napomenu 3)	
					4	Diferencijalna automatska promjena		0°C	1°C	2°C
12 (22)	5	Automatsko ponovno pokretanje nakon nestanka struje.	Onesposobljen		Osposobljen					
			9	Fiksno podešavanje hlađenja/ grijanja		Onesposobljen	Osposobljen			
15 (25)	3	Rad pumpe za kondenzat sa ovlaživanjem		Opremljeno	Ne opremljeno					

Napomena 1 : Podešavanje se izvodi u grupnom modu, međutim, ako je odabran broj moda unutar zagrada, unutarnje jedinice se također mogu podešavati pojedinačno.

Napomena 2 : Drugi kôd br. tvorički postavljen označen je sivom pozadinom.

Napomena 3 : Upotrijebite samo u kombinaciji s opcijskim daljinskim osjetnikom ili pri korištenju postavke 10-2-03.

Napomena 4 : Ako je odabrano grupno upravljanje i koristi se osjetnik, daljinskog upravljača tada podešite 10-6-02 i 10-2-03.

Napomena 5 : Pri istovremenom podešavanju 10-6-02 + 10-2-01 ili 10-2-02 ili 10-2-03, tada podešavanja 10-2-01, 10-2-02 ili 10-2-03 imaju prioritet.

Napomena 6 : Pri istovremenom podešavanju 10-6-01 + 10-2-01 ili 10-2-02 ili 10-2-03, tada ima prioritet podešavanje za grupno 10-6-01 a za pojedinačno imaju prioritet 10-2-01, 10-2-02 ili 10-2-03.

Napomena 7 : Daljnja podešavanja za Diferencijalnu automatsku promjenu temperatura su:

Drugi kôd br.	05	4°C
	06	5°C
	07	6°C
	08	7°C

Podešavanje vanjskog statičkog tlaka

Postavke za vanjski statički tlak mogu se postići na 2 načina.

Korištenje funkcije automatskog podešavanja protoka zraka

Automatsko namještanje protoka zraka je zapremina upuhanog zraka koja je automatski podešena na nazivnu vrijednost.

- 1 Pazite da se probni rad provodi sa suhom zavojnicom.
Ako zavojnica nije suha pustite jedinicu da radi samo s ventilatorom 2 sata kako bi se zavojnica osušila.
- 2 Provjerite je li instalacija električnog napajanja do klima-uređaja završena zajedno s instalacijom kanala za zrak.
Ako je u sustav klima-uređaja ugrađen prigušni zaklopac, sa sigurnošću utvrdite da je zaklopac otvoren.
Provjerite također je li filter za zrak pravilno učvršćen u prolaz zraka na usisnoj strani klima-uređaja.
- 3 Ako postoje više od jednog ulaza i izlaza za zrak, podesite prigušnike tako da brzina protoka zraka u svakom ulazu i izlazu bude u skladu s predviđenom brzinom protoka.
Sa sigurnošću utvrdite jedinica klima-uređaja u modu rada ventilatora. Da biste promijenili brzinu strujanja zraka, pritisnite tipku za podešavanje protoka na daljinskom upravljaču i podesite na H (brzo) ili L (sporo).

- 4 Podešavanje automatskog namještanja postavki protoka zraka.
Kada jedinica klima-uređaja radi u modu rada ventilatora izvršite slijedeće korake:
 - zaustavite jedinicu klima-uređaja,
 - idite u mod lokalnog podešavanja "FIELD SETTING MODE",
 - izaberite mod Br. 21 (ili 11 u slučaju grupnog upravljanja),
 - podesite prvi kodni Br. na "7",
 - podesite drugi kodni Br. na "03".Nakon ovih podešavanja vratite se u mod normalnog rada i pritisnite tipku ON/OFF za uključivanje rada. Tada će svjetlo pogona biti upaljeno i klima-uređaj će prijeći u FAN (ventilatorski) način rada za automatsko podešavanje protoka.



Tijekom automatskog podešavanja protoka ventilatorom, nemojte podešavati zaklopce izlaza i ulaza za zrak.

Nakon približno od 1 do 8 minuta, klima uređaj se automatski zaustavlja kada se završi podešavanje protoka zraka ventilatorom, i svjetlo pogona će se ugasiti.

Broj moda	Prvi kodni broj	Drugi kodni broj	Sadržaj postavke
11 (21)	7	01	Podešavanje protoka je ISKLJUČENO
		02	Završetak podešavanja protoka zraka
		03	Početak podešavanja protoka zraka

- 5 Kada se klima-uređaj zaustavi, provjerite na jednoj unutrašnjoj jedinici je li drugi kodni Br. moda Br. 21 podešen na "02".
Ukoliko se klima-uređaj ne prestane s radom ili drugi kodni Br. nije "02", ponovite korak 4.
Ako vanjska jedinica nije uključena, predočnik daljinskog upravljača će prikazati "U4" ili "UH" (pogledajte "Probni rad" na stranici 10). Međutim, možete nastaviti podešavanje ove funkcije jer se te poruke odnose samo na vanjske jedinice.
Nakon podešavanja ove funkcije, obavezno uključite vanjsku jedinicu prije probnog rada vanjske jedinice.
Ukoliko se na predočniku daljinskog upravljača prikaže bilo koja druga greška, pogledajte "Probni rad" na stranici 10 i priručnik za rukovanje vanjske jedinice. Provjerite mjesto neispravnosti.



- Ako nakon podešavanja protoka zraka nema promjena u ventilacijskim tokovima, obavezno ponovo izvršite automatsko namještanje protoka zraka.
- Obratite se dobavljaču ako nakon podešavanja protoka zraka nema promjena u ventilacijskim tokovima, nakon probnog rada vanjske jedinice ili kada se klima-uređaj premješta na drugu lokaciju.
- Ako se koriste dopunski ventilatori, jedinica za obradu vanjskog zraka ili HRV putem kanala, nemojte upotrebljavati automatsko namještanje protoka zraka sa daljinskim upravljačem.
- Ako su promijenjeni ventilacijski tokovi, izvršite ponovo podešavanje automatskog namještanja protoka zraka kao što je opisano gore od koraka 3 na dalje.

Uporaba daljinskog upravljača

Provjerite na jednoj unutrašnjoj jedinici je li drugi kod moda Br. 21 podešen na "01" (= tvornička postavka). Izmijenite drugi kodni br. prema vanjskom statičkom tlaku kanala koji treba priključiti kao što je prikazano u tablici 2.

NAPOMENA Drugi kodni br. je tvornički postavljen na "03".



Tablica 2

Broj moda.	Prvi kodni broj	Drugi kodni broj	Vanjski statički tlak (Pa)				
			FMDQ				
			50	60	71	100	125
13 (23)	6	03	30	30	40	40	50
		04	35	40	45	50	55
		05	40	50	50	60	60
		06	45	60	60	70	70
		07	50	70	70	80	80
		08	60	80	80	90	90
		09	70	90	90	100	100
		10	80	100	100	110	110
		11	90	—	—	120	120
		12	100	—	—	—	—

Upravljanje pomoću 2 daljinska upravljača (upravljanje 1 unutarjom jedinicom sa 2 daljinska upravljača)

Kada koristite 2 daljinska upravljača, jedan mora biti postavljen na "MAIN" a drugi na "SUB".

MAIN/SUB IZMJENA

- Umetnite klinasti odvijlač u raspor između gornjeg i donjeg dijela daljinskog upravljača i napredujući sa dva mjesta odvojite gornji dio. (PC ploča daljinskog upravljača smještena je na gornjem dijelu daljinskog upravljača.)
- Okrenite preklopnik glavni/sporedni na PC pločama jednog od dva daljinska upravljača na "S". (Vidi sliku 17) (Preklopnik na drugom daljinskom upravljaču ostavite na "M")
 - 1 Tiskana ploča kruga napajanja daljinskog upravljača.
 - 2 Tvorničko namještanje
 - 3 Samo na jednom daljinskom upravljaču treba izmjena

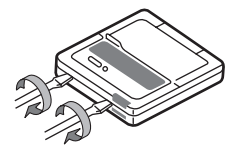

Kompjuterizirano upravljanje (prisilno isključeno i uključeno/isključeno)

- 1 Specifikacije za žice i kako provesti ožičavanje
 - Spojite ulaz izvana na priključke T1 i T2 razvodne ploče (daljinski upravljač na prijenosno ožičenje.)

Specifikacije žica	Obloženi plastični priključni kabel ili kabel (2 žice)
Dimenzija	0,75-1,25 mm ²
Duljina	Max. 100 m
Vanjski priključak	Kontakt koji može osigurati minimum primjenjive snage 15 V istosmjerno, 10 mA

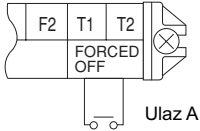

2 Poticaj

- Slijedeća tablica objašnjava "prisilno isključeno" i "prisilno uključeno/isključeno" u odgovoru na ulaz A

Prisilno isključeno	rad uključeno/isključeno
Unos "uključeno" zaustavlja rad.	unos isključeno → uključeno: uključuje uređaj (nemoguće putem daljinskih upravljača).
Unos "isključeno" omogućava upravljanje.	unos uključeno → isključeno: isključuje jedinicu daljinskim upravljačem

3 Kako odabrati rad prisilno isključeno i uključeno/isključeno

- Uključite napajanje i tada upotrijebite daljinski upravljač za odabir rada.
- Namjestite daljinski upravljač na mod pogonskog podešavanja- Detalje potražite u poglavlju "Kako pogonski podešavati" u priručniku za daljinski upravljač.
- Kada ste u modu pogonskog podešavanja, odaberite mod br. No. 12, zatim postavite prvi kôd br. na '1'. Tada postavite drugo kôd (položaj) br. na "01" za rad prisilno isključeno i na "02" za uključeno/isključeno (tvornički podešeno na prisilno isključeno) (Vidi sliku 18)

- 1 Drugi kôd br.
- 2 Mod br.
- 3 Prvi kôd br.
- 4 Mod pogonskog podešavanja

Centralizirano upravljanje

Za centralizirano upravljanje potrebno je odrediti br. grupe. Pojednostiti potražite u priručniku za svaki opcijski upravljač za centralizirano upravljanje.

Postavljanje ukrasne ploče

Pogledajte u priručnik za postavljanje za ukrasnu ploču

Nakon postavljanja ukrasne ploče pazite da nema prostora između tijela jedinice i ukrasne ploče.

Probni rad

Pogledajte u priručnik za postavljanje za vanjsku jedinicu.

Lampica pogona na daljinskom upravljaču će bljesnuti kada se pojavi greška. Provjerite kôd greške na zaslonu od tekućih kristala kako biste identificirali problem.

Kôd greške	Značenje
FB	Greška u električnom napajanja unutrašnje jedinice
E1	Greška u prijenosu između tiskane pločice upravljača ventilatora i tiskane pločice daljinskog upravljača unutrašnje jedinice
E6	Nepravilna kombinacija upravljačke tiskane pločice ventilatora unutrašnje jedinice ili greška podešavanja tipa upravljačke tiskane pločice
U3	Pokusni rad unutrašnje jedinice još nije završen

Ako je bilo koja od stavki iz slijedeće tablice prikazana na daljinskom upravljaču, možda je problem u ožičenju ili napajanju, stoga ponovo provjerite ožičenje.

Kôd greške	Značenje
	Došlo je do kratkog spoja kruga prisilno isključenih priključaka (T1 i T2)
U4 ili UH	- Napajanje vanjske jedinice je isključeno - Vanjska jedinica nema ožičenja napajanja. - Nepravilno ožičenje prijenosa prisilnog isključenja (forced off)
bez prikaza	- Napajanje unutarnje jedinice je isključeno - Unutarnja jedinica nema ožičenja napajanja - Nepravilno ožičenje prijenosa, prisilnog isključivanja ili ožičenje daljinskog upravljanja

Održavanje



Opres

- Samo stručni serviser smije obaviti održavanje.
- Prije rada na priključnim uređajima, treba prekinuti sve strujne krugove.
- Za čišćenje filtera i vanjskih ploča nemojte upotrebljavati vodu ili zrak iznad 50°C.
- Kada čistite izmjenjivač topline svakako uklonite razvodnu kutiju, motor ventilatora, pomoćni električni grijač i izljevnu pumpu. Voda ili deterđent mogu oštetiti izolaciju električnih komponenti i izazvati pregrijavanje tih komponenti.
- Ako se glavno napajanje isključi i tada ponovo uključi rad će se ponovo pokrenuti automatski.

Kako očistiti filter za zrak

Očistite filtre za zrak kada se na zaslonu pokaže " " (VRIJEME ZA ČIŠĆENJE FILTERA ZA ZRAK)

Povećajte učestalost čišćenja ako je jedinica postavljena u prostoriji sa izrazito zagađenim zrakom.

Ako se prijavština ne može očistiti, zamijenite filter. (Zamjenski filter za zrak je opcija)

- 1 Otvorite usisnu rešetku. (Samo za usis na dnu)

Oba gumba kliznite istovremeno kako je prikazano i zatim ih povucite dole.

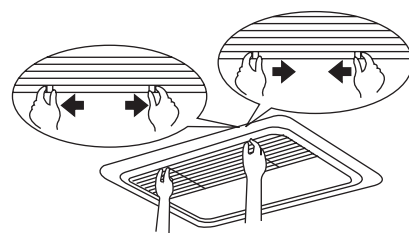

Ako postoje lančići, otkvačite ih.

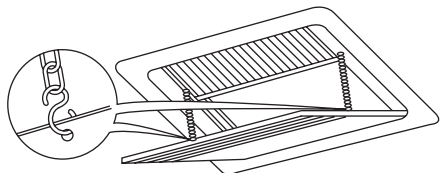

2 Skinite filtre za zrak.

Skinite filtre tako da povučete tkaninu prema gore (stražnji usis) ili prema natrag (donji usis).

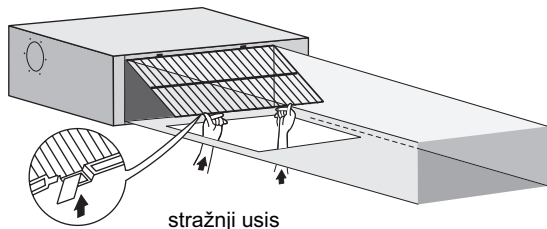

stražnji usis

Usis odozdo:

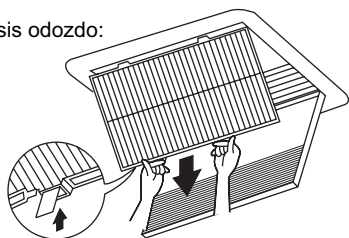

3 Očistite filter za zrak.

Očistite filtre za zrak usisavačem prašine (A) ili ih operite vodom (B).

(A) Upotreba usisavača

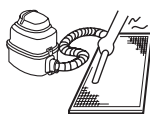

(B) Pranje vodom



Ako je filter jako prljav, upotrijebite meku četku ili neutralni deterđent.

Ocijedite vodu i posušite u sjeni.

4 Pričvrstite filter za zrak.

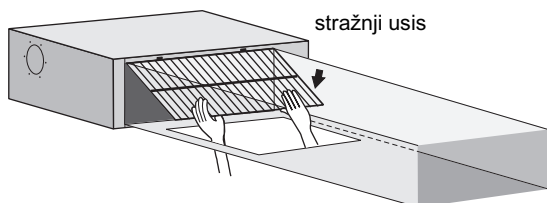

stražnji usis

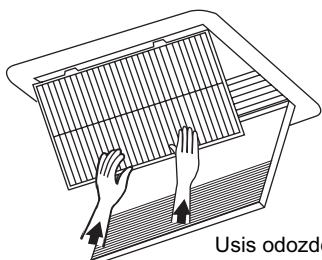

Usis odozdo:

Poravnajte dvije konzole za vješanje i pritisnite na mjesto dvije kopče (povucite tkaninu, ako je potrebno).

Provjerite da su 4 ovjesa čvrsta.

5 Zatvorite rešetku ulaznog otvora za zrak. (Samo za usis na dnu)
Pogledajte na slike 1.

6 Nakon uključivanja napajanja, pritisnite tipku FILTER SIGN RESET

"TIME TO CLEAN AIR FILTER" nestaje sa zaslona

Kako očistiti vanjski otvor za zrak i vanjske ploče

- Čistiti mekom krpom.
- Ako se mrlje ne daju ukloniti upotrijebite vodu ili neutralni deterđent.
- Očistite rešetku za ulaz zraka dok je zatvorena.

NAPOMENA



Nemojte upotrebljavati benzin, benzen, razrjeđivač, prah za poliranje, tekuće insekticide. To može izazvati gubitak boje i svijanje.

Nemojte da se unutarnja jedinica ovlaži. To može dovesti do udara struje ili požara.

Puštanje u rad nakon dugog mirovanja

Provjerite slijedeće.

- Provjerite da ulazni i izlazni otvori za zrak nisu blokirani. Uklonite prepreke.
- Provjerite da li je uzemljenje spojeno.

Očistite filtre za zrak i vanjske ploče.

- Pričvrstite filter za zrak nakon čišćenja.

Uključite glavno napajanje sklopkom.

- Zaslon upravljačke ploče se pali kada je napajanje uključeno
- Da biste zaštitili uređaj uključite sklopku glavnog napajanja 6 sati prije puštanja u rad.

Što učiniti kada zaustavljate rad na dulje vrijeme

Uključite RAD VENTILATORA na pola dana da se uređaj prosuši.

- Pogledajte u priručnik za rad za vanjsku jedinicu.





Isključite glavno na pajanje sklopkom.

- Kada je glavna sklopka uključena potrošak energije je isti iako sustav ne radi.
- Kada je glavna sklopka isključena, zaslon na daljinskom upravljaču je isključen.

Zahtjevi pri demontaži

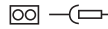
Rastavljanje uređaja, postupanje s rashladnim sredstvom, uljem i svim ostalim dijelovima, mora biti provedeno u skladu sa važećim lokalnim i nacionalnim propisima.

Shema ožičenja

	: VANJSKO OŽIČENJE
	: KONEKTOR
	: PRITEZNICA ZA ŽICE
	: ZAŠTITNO UZEMLJENJE (VIJAK)
	: FAZA
	: NEUTRALNA

BLK	: CRNA	ORG	: NARANČASTA
BLU	: PLAVA	PNK	: RUŽIČASTA
BRN	: SMEĐA	RED	: CRVENA
GRN	: ZELENA	WHT	: BIJELA
GRY	: SIVA	YLW	: ŽUTA

A1P	TISKANA PLOČICA
A2P	TISKANA PLOČICA (VENTILATOR)
A3P	TISKANA PLOČICA (KONDENZATOR) (samo za jedinice 60~125)
C1,C2,C3	KONDENZATOR
F1U	OSIGURAČ (T, 3,15 A, 250 V)
F2U	OSIGURAČ (T, 5 A, 250 V)
F3U,F4U	OSIGURAČ (T, 6,3 A, 250 V)
HAP	SVJETLEĆA DIODA (SERVISNI MONITOR - ZELENO)
KPR,K1R	MAGNETSKI RELEJ
L1R	REAKTOR
M1F	MOTOR (VENTILATOR)
M1P	MOTOR (IZLJEVNA PUMPA)
PS	UKLJUČIVANJE NAPAJANJA
Q1DI	OTKRIVAČ PROPUŠTANJA UZEMLJENJA
R1	OTPORNIK (OGRANIČENJE STRUJE)
R2	OSJETNIK STRUJE
R3,R4	OTPORNIK (ELEKTRIČNO PRAŽNJENJE)
R1T	TERMISTOR (USIS ZRAKA)
R2T	TERMISTOR (TEKUĆINA)

R3T	TERMISTOR (PLIN)
R5T	TERMISTOR NTC (OGRANIČENJE STRUJE)
S1L	SKLOPKA PROTOKA
V1R	DIODNI MOST
V2R	MODUL NAPAJANJA
X1M	REDNE STEZALJKE (NAPAJANJE)
X2M	REDNE STEZALJKE (UPRAVLJANJE)
Y1E	ELEKTRONIČKI EKSPANZIONI VENTIL
Z1C,Z2C	FILTAR ZA ŠUMOVE (FERITNA JEZGRA)
Z1F	FILTAR ZA ŠUMOVE

PRIKLJUČNICA OPCIJSKOG PRIBORA

X28A	PRIKLJUČNICA (ELEKTRIČNO NAPAJANJE ZA OŽIČENJE)
X33A	PRIKLJUČNICA (ZA OŽIČENJE)
X35A	PRIKLJUČNICA (PRILAGODNIK)
X38A	PRIKLJUČNICA (ZA OŽIČENJE)

OŽIČENI DALJINSKI UPRAVLJAČ

R1T	TERMISTOR (ZRAK)
SS1	SKLOPKA IZBORNIKA (MAIN/SUB)

WIRED REMOTE CONTROLLER (OPTIONAL ACCESSORY)	: OŽIČENJE DALJINSKOG UPRAVLJAČA : (OPCIJSKI PRIBOR)
SWITCH BOX (INDOOR)	: UPRAVLJAČKA KUTIJA (UNUTARNJA)
TRANSMISSION WIRING	: PRIJENOSNO OŽIČENJE
CENTRAL REMOTE CONTROLLER	: SREDIŠNJI DALJINSKI UPRAVLJAČ
INPUT FROM OUTSIDE	: UNOS IZVANA

NAPOMENA 1. UPOTREBLJAVAJTE SAMO BAKRENE VODIČE.



2. KADA UPOTREBLJAVATE SREDIŠNJI DALJINSKI UPRAVLJAČ, POGLEDAJTE U PRIRUČNIK O SPAJANJU NA JEDINICU.
3. KADA SPAJATE ULAZNE ŽICE IZVANA, UPRAVLJANJE PRISILNO ISKLJUČENO ILI UKLJUČENO/ISKLJUČENO MOŽE SE ODABRATI PUTEM DALJINSKOG UPRAVLJAČA. POJEDINOSTI POTRAŽITE U PRIRUČNIKU ZA POSTAVLJANJE.

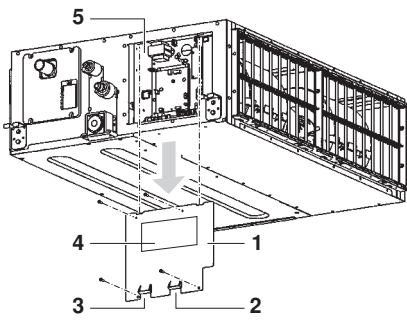

12

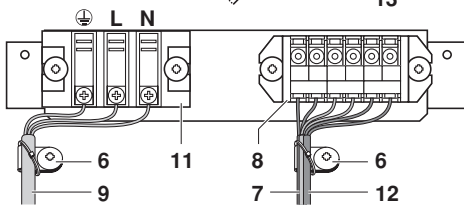
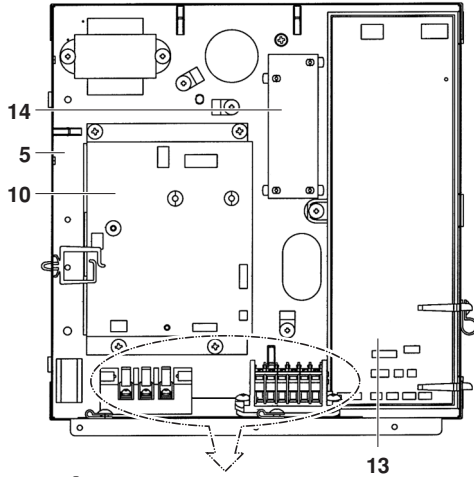

14

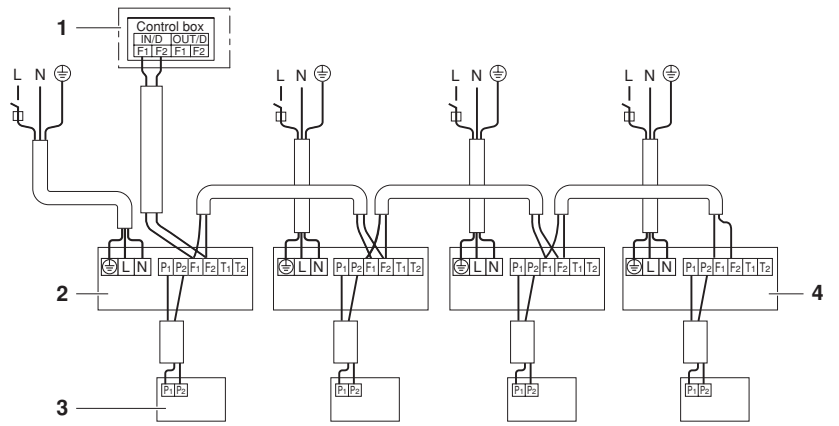

13

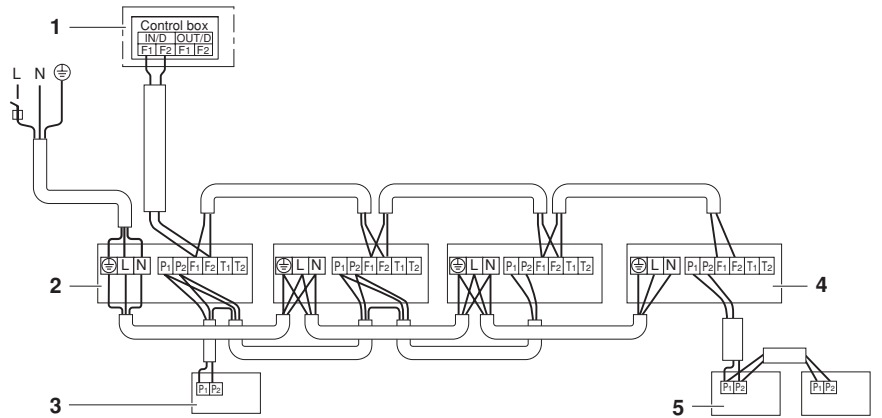

15

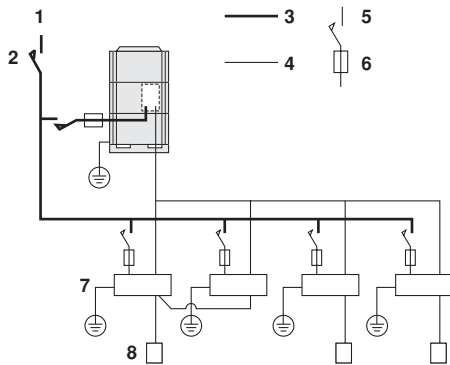

16

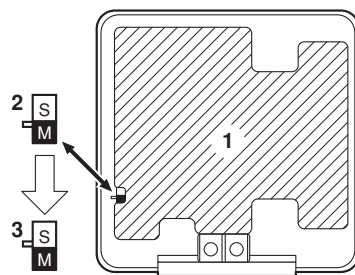

17

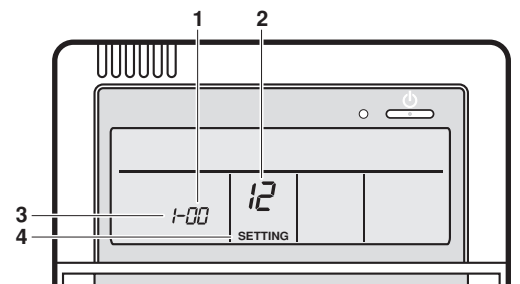

18

