



# Návod na inštaláciu

## Klimatizačné zariadenia systému Split

FDYP125B7V1  
FDYP200B7V1  
FDYP250B7V1

FDQ125B7V3B  
FDQ200B7V3B  
FDQ250B7V3B



1

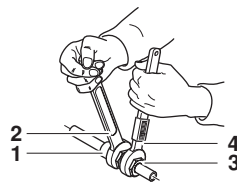
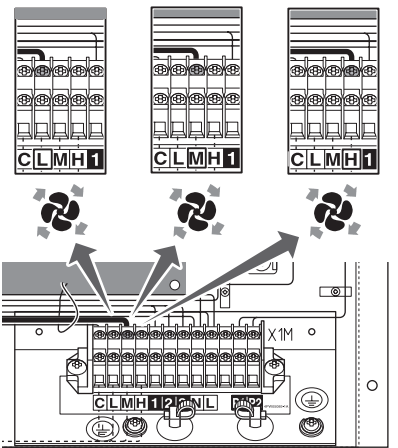

2

4

5

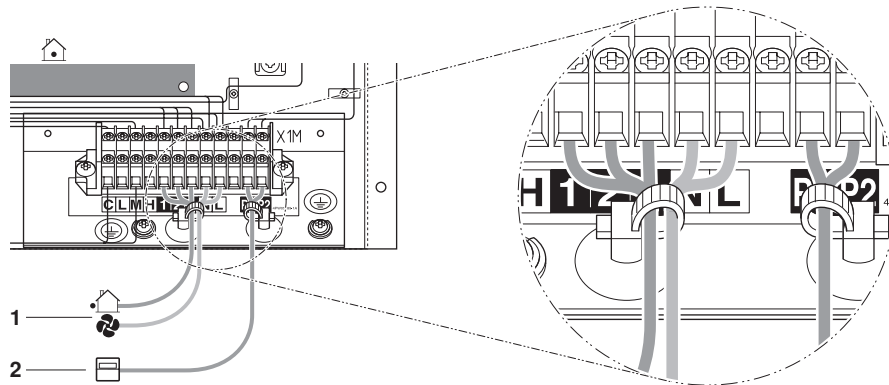

6

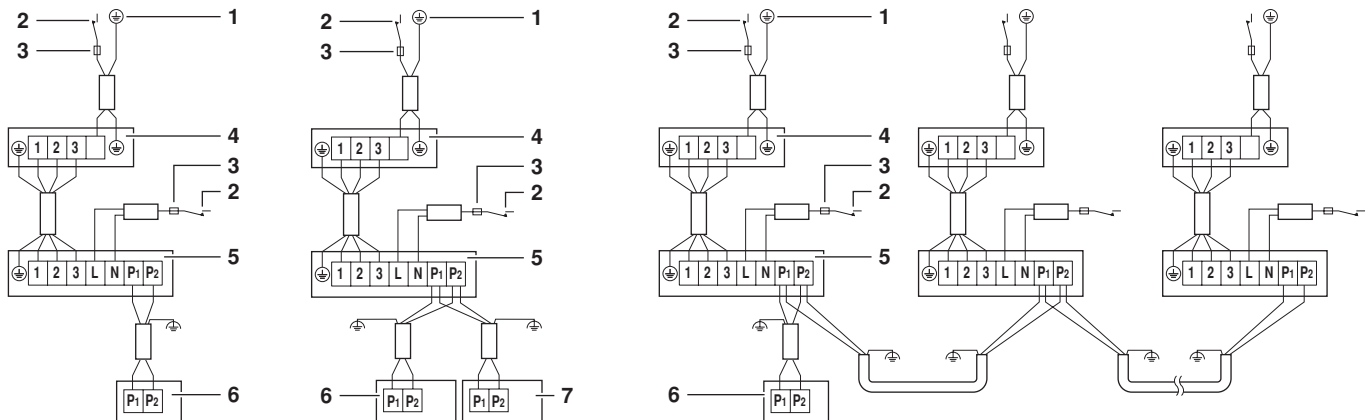

**Obsah**

	Strana
Pred inštaláciou .....	1
Miesto pre inštaláciu .....	1
Kontrolný zoznam .....	2
Príprava pred inštaláciou .....	2
Inštalácia vnútornej jednotky .....	3
Chladiace potrubie .....	3
Inštalácia vákuového sušenia .....	3
Inštalácia vypúšťacieho potrubia .....	3
Kontrola vypúšťania .....	4
Zapojenie na mieste montáže .....	4
Nastavenia na mieste inštalácie .....	5
Skúšobná prevádzka .....	5
Tabuľka dielov vnútorného zapojenia .....	6



PRED INŠTALÁCIOU SI DÔKLADNE PREČÍTAJTE TENTO NÁVOD.

TENTO NÁVOD USCHOVAJTE VO VAŠOM DOSAHU PRE NESKORŠIE POUŽITIE.

NESPRÁVNA INŠTALÁCIA ALEBO PRIPOJENIE ZARIADENIA POPRÍPADE PRÍSLUŠENSTVA MÔŽU SPÔSOBIŤ ZASIAHNUTIE ELEKTRICKÝM PRÚDOM, SKRAT, VZNIK NETESNOSTÍ, POŽIARU ALEBO INÉ POŠKODENIE ZARIADENIA. POUŽÍVAJTE LEN PRÍSLUŠENSTVO VYROBENÉ SPOLOČNOSŤOU DAIKIN, KTORÉ JE ŠPECIÁLNE URČENÉ PRE POUŽITIE S TÝMTO ZARIADENÍM. NECHAJTE HO NAINŠTALOVAŤ ODBORNÍKOM.

POKIAĽ MÁTE NEJAKÉ POCHYBNOSTI TÝKAJÚCE SA INŠTALÁCIE ALEBO POUŽITIA, JE NUTNÉ SA VŽDY SPOJIŤ S VAŠIM PREDAJCOM SPOLOČNOSTI DAIKIN, ABY VÁM PORADIL A POSKYTNOL INFORMÁCIE.

**Pred inštaláciou**

- Rozhodnite sa o spôsobe prepravy.
- Jednotku ponechajte vo vnútri obalu, až kým ju nedopravíte na miesto inštalácie. Pokiaľ je nevyhnutné jednotku vybaľiť, použite pri zdvíhaní pruh jemného materiálu alebo ochranné doštičky spolu s lanom, aby nedošlo k poškodeniu alebo poškrábaniu jednotky.
- Viď návod na inštaláciu vnútornej jednotky, kde nájdete položky, ktoré nie sú popísané v tomto návode.
- Pozor pre chladivo série R-410A:
  - Pripojené vonkajšie jednotky musia byť skonštruované výhradne pre R-410A.
  - Ak pripojíme vonkajšie jednotky pre chladivo R22, R-407C, systém nebude pracovať správne.

**Príslušenstvo**

Skontrolujte, či je vo vašej jednotke zahrnuté nasledovné príslušenstvo.



Návod na inštaláciu, Návod na obsluhu

**Poznámka pre inštalátora**

- Podrobne poučte zákazníka o správnej prevádzke systému a ukážte mu priložený návod na obsluhu.
- Zákazníkovi vysvetlite, aký systém je nainštalovaný. V návode na obsluhu správne vyplňte príslušné špecifikácie inštalácie v kapitole "Čo robiť pred spustením prevádzky".

**Miesto pre inštaláciu**

1. Zvoľte také miesto inštalácie, ktoré spĺňa nasledovné podmienky a o ktorom ste sa dohodli so zákazníkom.
  - Je klimatizačné zariadenie nainštalované na dobre vetranom mieste, kde nie sú naokolo žiadne prekážky?
  - Klimatizačné zariadenie neinštalujte na nasledovných miestach.
    - Vyplnené veľkým množstvom minerálneho oleja ako je rezny olej;
    - Kde je tak veľa soli, ako je v pobrežných oblastiach;
    - Kde sú prítomné sírnaté plyny ako sú napríklad kúpele s horúcim prameňom;
    - Kde sú značné kolísania napätia ako je závod alebo podnik;
    - Vozidlá a lode;
    - Kde je silný rozstrek oleja a pár ako je napr. kuchyňa atď;
    - Kde sú stroje vytvárajúce elektromagnetické vlny;
    - Naplnené kyselinou a/alebo alkalickými parami alebo hmlou.
  - Pozornosť venujte prevádzkovej hlučnosti.
    - Zvoľte miesto, kde je strop dostatočne pevný, aby udržal hmotnosť jednotky, aby nedochádzalo k vibráciám a tvorbe hluku.
    - Ak vzniká nenormálny hluk, skontaktujte sa s vašim predajcom.
  - Kde je možné zaistiť dostatočný voľný priestor pre údržbu a servis (Viď obrázok 1:  = priestor pre údržbu). Pre údržbu a servis musí byť vždy prístupný vstup elektrického napájania (1), odvod vodného kondenzátu (2), plynové potrubie (3) a kvapalinové potrubie (4).
  - Kde je možné prepojenie vnútornej a vonkajšej jednotky potrubím v povolenom rozsahu. (Pozrite návod na inštaláciu vonkajšej jednotky.)
  - Kde následkom netesnosti a prítomnosti horľavých plynov nevzniká nebezpečie vzniku požiaru. V prípade úniku plynu a keď plyn zostane prítomný okolo klimatizačnej jednotky, môže dôjsť k vzniku požiaru.

- Zabezpečte, aby voda v prípade kvapkania z jednotky nemohla spôsobiť poškodenie daného miesta (napríklad v prípade upchatého odtokového potrubia).
- 2. Pre inštaláciu použite závesné skrutky. Skontrolujte, či je alebo nie je strop dostatočne pevný pre unesenie hmotnosti jednotky. Ak existuje riziko, pred inštaláciou jednotky zosilnite strop.
- 3. Túto jednotku nainštalujte tam, kde je spodný panel vyššie ako 2,5 mm na podlahou tak, aby sa užívateľ nemohol jednoducho dotknúť jednotky.



- Klimatizačné zariadenie nepoužívajte na iné účely. Aby nedochádzalo ku zhoršeniu kvality daných predmetov, nepoužívajte jednotku na chladenie presných nástrojov, potravín, rastlín, zvierat a ani umeleckých diel.
- Zariadenie s otvoreným ohňom nikdy nekladte na miesta vystavené prúdeniu vzduchu z jednotky ani pod vnútornú jednotku. Výsledkom by mohlo byť nedokonale spaľovanie alebo deformácia jednotky následkom pôsobenia tepla.

## Kontrolný zoznam

U nasledovných položiek je nutné dávať špeciálny pozor počas konštrukcie a kontroly po ukončení inštalácie

Odfajknite ✓ ak bolo skontrolované	
<input type="checkbox"/>	Je vnútorná jednotka pevne upevnená? Jednotka by mohla spadnúť, vibrovať alebo robiť hluk.
<input type="checkbox"/>	Je skúška utesnenia plynu ukončená? Môže to mať za následok nedostatočné chladenie.
<input type="checkbox"/>	Je jednotka dostatočne izolovaná? Kondenzovaná voda môže kvapkať.
<input type="checkbox"/>	Je odtok plynulý? Kondenzovaná voda môže kvapkať.
<input type="checkbox"/>	Je napájacie napätie rovnaké, ako je to zobrazené na výrobnom štítku? Jednotka sa môže poškodiť alebo môžu vyhorieť jednotlivé komponenty.
<input type="checkbox"/>	Je elektrické zapojenie a pripojenie potrubí správne? Jednotka sa môže poškodiť alebo môžu vyhorieť jednotlivé komponenty.
<input type="checkbox"/>	Je jednotka bezpečne uzemnená? Nebezpečné pri nesprávnom elektrickom uzemnení.
<input type="checkbox"/>	Súhlasí elektrické zapojenie podľa špecifikácií? Jednotka sa môže poškodiť alebo môžu vyhorieť jednotlivé komponenty.
<input type="checkbox"/>	Blokuje niečo výstup alebo vstup vzduchu vnútornej alebo vonkajšej jednotky? Môže to mať za následok nedostatočné chladenie.
<input type="checkbox"/>	Je zaznamenaná dĺžka chladiaceho potrubia a dodatočné doplnenie chladiva? Náplň chladiva v systéme nie je jasná. Aby sa predišlo zmätku pri neskoršej údržbe a servise daného zariadenia.
<input type="checkbox"/>	Sú vzduchové filtre správne upevnené (pri inštalácii so zadným kanálom)? Údržba vzduchových filtrov môže byť nemožná.

## Príprava pred inštaláciou

1. Poloha závesnej skrutky (Vid' obrázok 2).
2. Otáčky ventilátora pre túto vnútornú jednotku sú nastavené tak, aby vznikal štandardný externý statický tlak.
  - Ak je nutný vyšší alebo nižší externý statický tlak, zmeňte nastavenie externého statického tlaku zmenou pôvodného nastavenia na svorkovnici vo vnútornom rozvádzači. Vid' odsek "Nastavenia na mieste inštalácie" na strane 5.

### POZNÁMKA



Pri pripojení klimatizačnej jednotky k vedeniu sa zníži tlak a zmenší sa prietok vzduchu vo výparníku. Maximálny externý statický tlak nesmie prekročiť nasledujúce hodnoty:

	Max. EST
FDYP125	150 Pa
FDYP200+250	250 Pa
FDQ125	150 Pa
FDQ200+250	250 Pa

3. Nainštalujte závesné skrutky (Vid' "Príklad inštalácie" na strane 2).  
Ako závesnú skrutku použite skrutku veľkosti M10. Použite kotvy v existujúcich stropoch a zapustenú vložku, kotvu alebo iné diely dodané zákazníkom pre nové stropy za účelom zosilnenia stropu pre unesenie hmotnosti jednotky.

### Príklad inštalácie

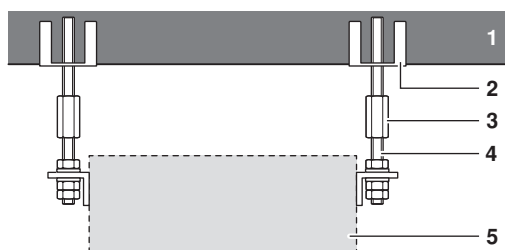

- 1 Stropná doska
- 2 Kotva
- 3 Dlhá matica alebo otočná objímka
- 4 Závesná skrutka
- 5 Vnútorná jednotka

**Note:** Uvedené diely dodáva zákazník.

## Inštalácia vnútornej jednotky

Pri inštalácii prídavného voliteľného príslušenstva si preštudujte návod na obsluhu každého voliteľného príslušenstva. V závislosti od podmienok na mieste inštalácie môže byť jednoduchšie nainštalovať prídavné voliteľné príslušenstvo ešte pred inštaláciou vnútornej jednotky.

- Dočasne nainštalujte vnútornú jednotku. Závesnú konzolu upevnite na závesnú skrutku. Pevne ju upevnite použitím matice a podložky z hornej a dolnej strany závesnej konzoly.

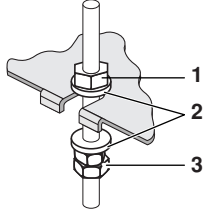

- Dodávka zákazníka
- Podložka pre závesnú konzolu
- Dotiahnite (dvojitá matica)

- Jednotku neinštalujte naklonenú. (Ak je jednotka naklonená šikmo proti prúdu kondenzátu, voda by mohla vytekať z vypúšťacej nádoby). Pomocou vodováhy (1) alebo vinylovej rúrky naplnenej vodou (2) skontrolujte vo všetkých štyroch rohoch, či je jednotka vodorovná (viď obrázok 3).
- Dotiahnite hornú maticu.
- Je nainštalovaný vzduchový filter, ktorý bráni ukladaniu prachu na výmenníku tepla. To predĺži životnosť jednotky.
- Prívod vzduchu pripojte ku kanálu s prívodom vzduchu a výstup vzduchu ku kanálu s výstupom vzduchu. Medzi prírubami klimatizačnej jednotky a prírubami kanálu používajte pružné spojenie, zabránite tak vibráciám a znížite hlučnosť.



Zaistite, aby pred výstupom vzduchu bol nainštalovaný ochranný kryt, ktorý zabráni tomu, aby niekto strkal ruky do lopatiek ventilátora. Tento ochranný kryt musí spĺňať príslušné miestne a národné predpisy.

## Chladiace potrubie



Všetky potrubia dodané zákazníkom (kvapalinové potrubie a plynové potrubie medzi kondenzačnou a klimatizačnou jednotkou) musí nainštalovať chladiarenský technik s oprávnením a musia spĺňať príslušné miestne a národné predpisy.

Pre chladiace potrubie vonkajších jednotiek viď návod na inštaláciu priložený k vonkajšej jednotke.

Pri inštalácii potrubia dodaného zákazníkom zohľadňujte nasledovné položky:

- Vonkajšia jednotka je naplnená chladivom.
- Použite rezačku a ohraňovačku potrubia vhodnú pre daný typ chladiva.
- Kvapalinové potrubie musí byť pripojené ku klimatizačnej jednotke prostredníctvom nástrčného spojenia. Plynové potrubie musí byť privarené priamo k potrubiu klimatizačnej jednotky. U jednotiek 125 musí byť kvapalinové a plynové potrubie pripojené ku klimatizačnej jednotke prostredníctvom nástrčného spojenia.
- V prípade nástrčných spojení upravte koniec potrubia tak, aby nedochádzalo k úniku chladiva.
- Pri pripojovaní alebo odpojovaní potrubí ku alebo z jednotky nezabudnite spoločne použiť bežný kľúč ako aj momentový kľúč (Viď obrázok 4).

- Spojenie potrubí
- Kľúč
- Nástrčná matica
- Momentový kľúč

- Viď tabuľku uvedenú nižšie, kde nájdete rozmery priestorov nástrčných matíc.

Priemer potrubia	Krútiaci moment doťahovania	Rozmery ohranenia A (mm)		Tvar ohranenia
		R-407C	R-410A	
Ø6,4	14,2~17,2 N·m (144~176 kgf·cm)	8,3~8,7	8,7~9,1	
Ø9,5	32,7~39,9 N·m (333~407 kgf·cm)	12,0~12,4	12,8~13,2	
Ø12,7	49,5~60,3 N·m (504~616 kgf·cm)	15,4~15,8	16,2~16,6	
Ø15,9	61,8~75,4 N·m (630~770 kgf·cm)	18,6~19,0	19,3~19,7	
Ø19,1	97,2~118,6 N·m (990~1210 kgf·cm)	22,9~23,3	—	

- Pretože sa používa chladivo R-407C/R-410A, natrite spoje potrubia pred pripojením éterovým alebo esterovým olejom. Tu potrite éterovým alebo esterovým olejom

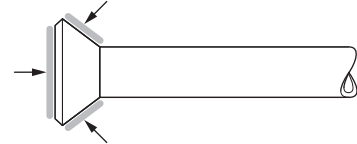

- Viď tabuľku uvedenú vyššie, podľa ktorej môžete určiť správny moment dotiahnutia. (Príliš silné dotiahnutie môže poškodiť ohranenie a spôsobiť únik chladiva.)
- Skontrolujte tesnosť spojov potrubia, či neuniká plyn.
- Obalte len stranu izolácie spojenia plynového potrubia pomocou priloženého tesnenia.
- Používajte bezšvové rúrky zo zliatiny medi (ISO 1337).

## Inštalácia vákuového sušenia

Pozrite návod na inštaláciu vonkajšej jednotky.

## Inštalácia vypúšťacieho potrubia



- Odtokovú hadicu inštalujte tak, aby kondenzát mohol plynulo odtekať. Neúplné vypustenie môže spôsobiť navlhnutie budovy.

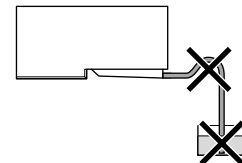

- Vypúšťacia hadica sa musí zvažovať smerom ku vonkajšej stene.
- Nikdy neumiestňujte koniec vypúšťania do vody.

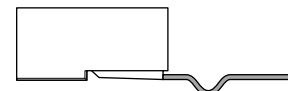

- Je možné používať sifón zachytávania nepríjemných pachov.
- Ak je nutné vypúšťaciu hadicu predĺžiť, vždy ju izolujte pomocou polyetylénovej peny až na vonkajšiu stranu (dodáva zákazník).

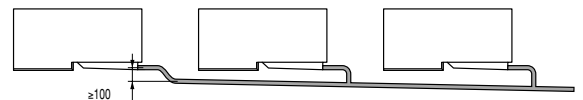

- K dosiahnutiu minimálneho spádu 1:100 vždy nainštalujte závesy vo vzdialenosti 1 až 1,5 m.
- Pri spojovaní viacerých vypúšťacích potrubí nainštalujte potrubia podľa horného obrázku.

## Kontrola vypúšťania

Zabezpečte, aby bola vypúšťacia hadica pevne pripojená. Za účelom kontroly bezproblémového vypúšťania vody nalejte do vypúšťacej nádoby trochu vody.



Ak nedochádza k správne vypúšťaniu z vonkajšieho vypúšťacieho potrubia počas prevádzky klimatizácie, s veľkou pravdepodobnosťou môže dôjsť k upchatiu potrubia prachom alebo nečistotou. To môže mať za následok únik vody z vnútornej jednotky. Za takých okolností zastavte prevádzku klimatizačného zariadenia a potom to prekonzultujte s vaším predajcom alebo našou servisnou stanicou.

## Zapojenie na mieste montáže

### Všeobecné pokyny



- Celé elektrické zapojenie musí uskutočniť elektrikár s platným osvedčením. Všetky diely vonkajšej elektrickej inštalácie musia zodpovedať príslušným miestnym a národným predpisom.
- Vysoké napätie  
Aby nedošlo k zasiahnutiu elektrickým prúdom, presvedčte sa, či ste pred údržbou elektrických dielov odpojili elektrické napájanie na 1 minútu alebo dlhšie. Aj po 1 minúte na svorkách kondenzátorov hlavného obvodu alebo elektrických dieloch vždy zmerajte napätie a predtým, ako sa ich dotknete, sa presvedčte, či sú tieto napätia 50 V DC alebo menšie.

- Používajte výlučne medené vodiče.
- Pri zapájaní vonkajšej jednotky, vnútorných jednotiek a diaľkového ovládača dodržujte „Schému zapojenia“ umiestnenú na kryte spinacej skrine. Podrobnosti o zavesení diaľkového ovládača nájdete v „Návode na inštaláciu diaľkového ovládača“. Podrobnejšie informácie k elektrickému zapojeniu nájdete v "Tabuľka dielov vnútorného zapojenia" na strane 6.
- Musí byť nainštalovaný istič obvodu schopný odpojenia elektrického napájania od celého systému.
- Nezabudnite použiť vhodný elektrický obvod (elektrické napájanie nesmie využívať žiadne iné zariadenie).
- Viď návod na inštaláciu priložený ku vonkajšej jednotke, kde nájdete veľkosť vedenia elektrického napájania pripojeného ku vonkajšej jednotke, výkon ističa obvodu, vypínača a pokyny pre zapojenie.



- Aby nedošlo k zásahu elektrickým prúdom, uistite sa, či je nainštalovaný snímač poruchy uzemnenia.
- Zaisťte, aby klimatizačné zariadenie bolo elektricky uzemnené.  
Aby nedošlo k zasiahnutiu elektrickým prúdom, uistite sa, že jednotka je uzemnená a že vedenie uzemnenia nie je pripojené k plynovému alebo vodovodnému potrubiu, bleskozvodu alebo uzemneniu telefónneho vedenia.
- Po vypálení poistky nikdy nevyemeňte poistku za takú, ktorá je určená pre iný prúd alebo nepoužívajte nejaké iné zapojenie poistky.  
Môže to spôsobiť poruchu jednotky alebo vznik požiaru.
- Pri pripojení alebo odpojení šnúry elektrického napájania sa pred uzemnením vodiča presvedčte, či sú vodiče vedúce prúd pripojené.

- Pre zapojenie ku svorkovnici napájania použite koncovku s guľatým okom. V prípade, že sa nedá z vážnych dôvodov použiť, dodržujte nasledovné pokyny.

- Na tú istú svorku elektrického napájania nepripájajte vedenia rozličných hodnôt. (Voľné spoje môžu spôsobiť prehriatie.)
- Pri pripojovaní vedení tých istých hodnôt ich pripojte podľa obrázkov uvedeného nižšie.

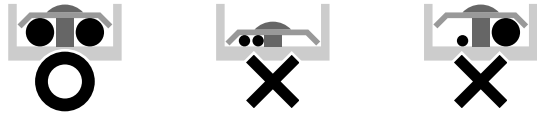

- Na tú istú svorku uzemnenia nepripájajte vedenia rozličných hodnôt. Voľné spoje môžu narušiť ochranu.
- Používajte len špecifikované vedenia a vedenia pevne pripojte ku svorkám. Dávajte pozor, aby ste vedenia na svorkách nevystavili externému namáhaniu. Zapojenie udržiavajte v poriadku a tak, aby neprekážalo inému zariadeniu ako napr. otváranie krytu spinacej skrine. Uistite sa, že sa veko uzatvára natesno. Nesprávne pripojenia môžu mať za následok prehriatie a v najhoršom prípade zasiahnutie elektrickým prúdom alebo vznik požiaru.
- K dotiahnutiu skrutiek svorkovnice použite vhodný skrutkovač. Malé skrutkovače môžu poškodiť hlavu skrutky a zabrániť dostatočnému dotiahnutiu. Príliš silné dotiahnutie skrutiek svoriek môže poškodiť skrutky. Štandardný krútiaci moment doťahovania je 0,9 N•m.

### Elektrické charakteristiky

Podrobnosti nájdete v "Elektrických údajoch".

### Špecifikácie elektrického zapojenia dodaného zákaznikom

	Vedenie	Priemer (mm <sup>2</sup> )	Dĺžka
Medzi vnútornými jednotkami	H05VV-U4G <sup>(1),(2)</sup>	1	—
Diaľkový ovládač jednotky	Vedenie s izoláciou (2 vodičov) <sup>(3)</sup>	0,75–1,25	Max. 500 m <sup>(4)</sup>
Elektrické napájanie vnútorného ventilátora	Musí spĺňať príslušné miestne a národné predpisy		

- (1) Ukazuje len v prípade chránených potrubí. V prípade bez ochrany použite H07RN-F.
- (2) Prepojovacie vodiče medzi vnútornou a vonkajšou jednotkou vedte vhodným potrubím. Chráňte ho tak pred pôsobením vonkajších síl. Potrubie s vodičom vedte stenou spolu s chladiacim potrubím.
- (3) Pre diaľkový ovládač použite vedenie s dvojitou izoláciou (hrúbka plášťa:  $\geq 1$  mm) alebo vedte vedenie cez stenu alebo tak, že užívateľ nemôže prísť do styku s ním.
- (4) Táto dĺžka má byť celková predĺžená dĺžka v systéme skupinového ovládania.

### Bezpečnostné opatrenia pri elektrickom zapojení

- Pred získaním prístupu ku svorkám je nutné vypnúť všetky elektrické napájacie obvody.
- Hlavný vypínač nezapínajte, pokiaľ nie je dokončená celá elektrická inštalácia. Presvedčte sa, že hlavný vypínač má vzdialenosti kontaktov najmenej 3 mm na všetkých póloch.

### Spôsoby zapojenia jednotiek a pripojenie šnúry diaľkových ovládačov (Vid' obrázok 6)

- Elektrické zapojenie jednotiek (vedenie elektrického napájania)
- Prepojovacie vedenie (z vonkajšej do vnútornej jednotky) pripojte ku svorke 1-2-3 (1) a pre pripojenie napájania motora ventilátora vnútornej jednotky ku svorke L-N použite samostatný zdroj elektrického napájania.
- Kód diaľkového ovládača.  
Káble pripojte ku svorke diaľkového ovládača (P1, P2) (bez polarít) (2).

## Predbežné opatrenia

- Šnúry diaľkových ovládačov neupínajte spolu so zapojením jednotiek. Keď tak urobíte, môže to spôsobiť poškodenie.
- Ovládač chráňte pred pôsobením priameho slnečného žiarenia. LCD displej by mohol stratiť farbu a nebol by schopný zobrazovať údaje.
- Šnúry diaľkových ovládačov a prepojenie medzi jednotkami musia byť umiestnené najmenej 50 mm od ostatných elektrických vedení. Nedodržovanie tohto návodu môže spôsobiť poruchu.

## Príklad zapojenia

### Párový typ (viď obrázok 7)

Diaľkový ovládač ovláda 1 vnútornú jednotku (štandardný systém).

### Ovládanie dvoma diaľkovými ovládačmi (Viď obrázok 8)

Dva diaľkové ovládače riadia 1 vnútornú jednotku.

### Skupinové ovládanie (Viď obrázok 9)

Diaľkový ovládač ovláda až 16 vnútorných jednotiek.

(Viď obrázok 7, obrázok 8 a obrázok 9)

- 1 Elektrické napájanie
- 2 Hlavný vypínač
- 3 Poistka
- 4 Vonkajšia jednotka
- 5 Vnútorná jednotka
- 6 Diaľkový ovládač
- 7 Diaľkový ovládač (voliteľné prídavné príslušenstvo)

(Všetky vnútorné jednotky sú ovládané podľa diaľkového ovládača.)

### POZNÁMKA



1. Celé zapojenie s výnimkou zapojenia diaľkového ovládača je polarizované a musí súhlasiť so symbolom svorky.
2. Pre vedenie vysielača používajte tienené káble. Uzemnite tienenie tieného vedenia k "⏏" uzemňovacej skrutke uzemňovacej svorky šnúry diaľkového ovládača vo vnútri riadiacej skrine.
3. Ako diaľkový ovládač skupinového ovládania zvolte diaľkový ovládač, ktorý sa hodí pre vnútornú jednotku, ktorá má väčšinu funkcií (ako je pripojená výklopná klapka).
4. Pre elektrické napájanie jednotiek toho istého systému sa môže použiť jediný vypínač. Napriek tomu je potrebné dôkladne vybrať vypínače a obvody vetvenia.
5. Zariadenie neuzemňujte na plynové, vodovodné potrubia alebo bleskozvody popr. uzemnenia telefónnych vedení. Nesprávne uzemnenie môže mať za následok zasiahnutie elektrickým prúdom.

## Nastavenia na mieste inštalácie

### Nastavenie externého statického tlaku

V závislosti od externého statického tlaku (kanály, filtre atď.), ktorý pôsobí na klimatizačnú jednotku, majú byť nastavené otáčky ventilátora zmenou zapojenia riadiacej jednotky. (Viď obrázok 5)

Nastavenie z výroby: otáčky ventilátora sú **M**.

Vysoký EST: otáčky ventilátora sú **H**.

Nízky EST: otáčky ventilátora sú **L**.

### Nastavenie značky vzduchového filtra

■ Diaľkové ovládače sú vybavené značkami vzduchového filtra displeja z tekutých kryštálov pre zobrazenie času čistenia vzduchových filtrov.

■ Zmeňte SECOND CODE NO. podľa tabuľky v závislosti od množstva nečistôt alebo prachu v miestnosti. (SECOND CODE NO. je nastavený z výrobného závodu na "01" pre znečistenie vzduchového filtra - slabé.)

Nastavenie	Čas zobrazenia značky vzduchového filtra (typ s dlhou životnosťou)	Číslo režimu (Mode No.)	ČÍSLO PRVÉHO KÓDU (FIRST CODE NO.)	ČÍSLO DRUHÉHO KÓDU (SECOND CODE NO.)
Znečistenie vzduchového filtra - slabé	±2500 hodín	10 (20)	0	01
Znečistenie vzduchového filtra - silné	±1250 hodín			02

### Nastavenie diaľkového snímača

Zákazník si môže zvoliť termistor. Jednotka aj diaľkový ovládač sú vybavené termistorami.

### Nastavenie

Nastavenie	Číslo režimu (Mode No.)	ČÍSLO PRVÉHO KÓDU	ČÍSLO DRUHÉHO KÓDU
Aktívny	20	2	01
Vypnutý	20	2	02

Zmeňte č. druhého kódu podľa tabuľky a aktivujte alebo vypnite diaľkový snímač.

## Skúšobná prevádzka

Viď "Kontrolný zoznam" na strane 2.

Po ukončení konštrukcie chladiaceho potrubia, vypúšťacieho potrubia a elektrického zapojenia uskutočnite skúšobnú prevádzku pre ochranu jednotky.

1. Otvorte uzatvárací ventil na strane plynu.
2. Otvorte uzatvárací ventil na strane kvapaliny.
3. Pripojte elektrický ohrev ku kľukovej skrini na 6 hodín.
4. Nastavte chladiacu prevádzku pomocou diaľkového ovládača a spustíte prevádzku zatlačením tlačidla ON/OFF (ZAP/VYP).
5. 4 krát stlačte tlačidlo Inšpekcia/Skúšobná prevádzka (Inspection/Test Operation) a ponechajte skúšobnú prevádzku počas 3 minút.
6. Stlačte tlačidlo Inšpekčná/Skúšobná Prevádzka (Inspection/Test Operation) a pokračujte v normálnej prevádzke.
7. Potvrďte funkciu jednotky podľa návodu na obsluhu.

## Predbežné opatrenia

Ak nie je s jednotkou niečo v poriadku a jednotka nepracuje podľa špecifikácie, preštudujte si štítkov s popisom porúch danej jednotky.

# Tabuľka dielov vnútorného zapojenia

Vid' schéma zapojenia na jednotke.

Použité skratky sú uvedené nižšie.

**POZNÁMKA** Pri použití centrálného diaľkového ovládania – zapojenie jednotky nájdete v návode.



Tienenie kábla diaľkového ovládania uzemnite ku vnútornej jednotke.

Pred otvorením riadiacej jednotky vypnite elektrické napájanie.

Menovitý prúd poistky F5U musí byť 16 A.

==■■■■== : ELEKTRICKÁ INŠTALÁCIA

□□□□ : SVORKA

⊗ : KONEKTOR

Ⓢ : OCHRANNÉ UZEMNENIE (SKRUTKA)

BLK : ČIERNA

BLU : MODRÁ

RED : ČERVENÁ

WHT : BIELA

YLW : ŽLTÁ

A1P	Doska s potlačenými spojmi elektronických obvodov (Printed circuit board – PCB)
A3P	Doska s potlačenými obvodmi
C1R	Kondenzátor (Ventilátor)
F1T	Tepelná poistka (Priložená M1F)
F5U	Poistka
HAP, HBP	Svetelná dióda (Light emitting diode – LED) (Servisný monitor – ZELENÁ)
K1F	Magnetický stykač (M1F)
M1F	Motor (Ventilátor)
Q1DI	Istič uzemnenia
R1T	Termistor (Vzduch)
R2T	Termistor (Cievka)
RC	Prijímací obvod signálu
RyF1	Magnetické relé (Ventilátor)
SS1	Prepínač voľby (Núdzový)
T1R	Transformátor
TC	Prenosový obvod signálu
X1M	Svorkovnica

## Adaptér pre elektrické zapojenie

RyC, RyF.....Magnetické relé

## Konektor pre prídavné voliteľné diely

X25A	Konektor (Adaptér skupinového ovládania)
X30A	Konektor (Adaptér rozhrania pre sériu Sky Air) (len pre FDYP125~250)
X33A	Konektor (Adaptér zapojenia)
X40A	Konektor (diaľkové zapínanie/vypínanie, nútené vypnutie)
X60A, X61A	Konektor (Adaptér rozhrania pre sériu Sky Air) (len pre FDQ)

## Drôtový diaľkový ovládač

BS1	Tlačidlo ON/OFF (ZAP./VYP.)
BS2	Tlačidlo zapnutia/vypnutia režimu časovača
BS3, BS8	Tlačidlo programovania časovača
BS4	Tlačidlo zvýšenia nastavenej teploty
BS6	Tlačidlo voľby režimu prevádzky
BS7	Tlačidlo zapínania/vypínania časovača
BS9	Tlačidlo zníženia nastavenej teploty
BS12	Tlačidlo INŠPEKČNEJ/SKÚŠOBNEJ prevádzky
BS14	Tlačidlo resetovania značky filtra
H1P	Svetelná dióda (Light emitting diode – LED) (Servisný monitor – Červená)
LCD	Displej z tekutých kryštálov
SS1	Prepínač voľby (main/sub) (MAIN/SUB - HLAVNÝ/PODRIADENÝ)



# NOTES



