



# Инструкция по монтажу

## Кондиционеры типа «сплит-система»

FDY125B7V1  
FDY200B7V1  
FDY250B7V1

FDYP125B7V1  
FDYP200B7V1  
FDYP250B7V1

FDQ125B7V3B

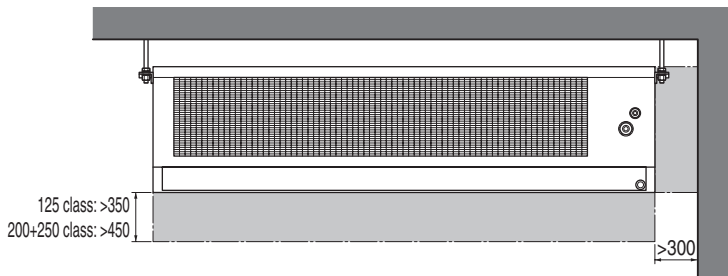

1

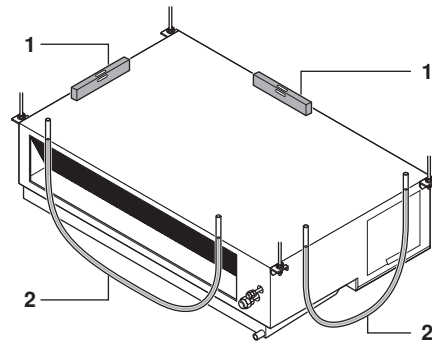
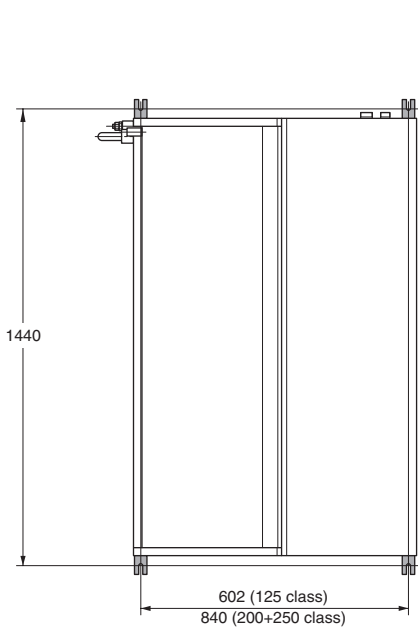

3

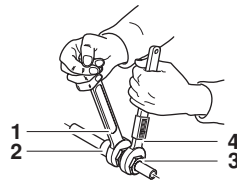

4

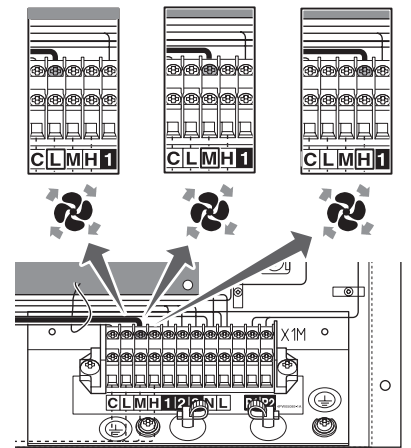

5

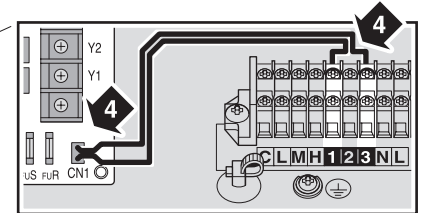
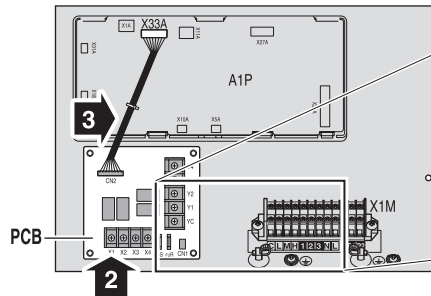
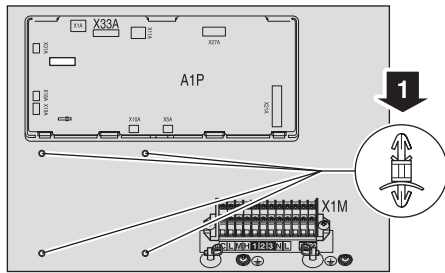

6

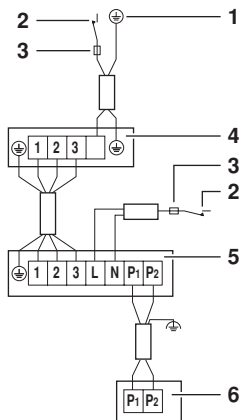

7

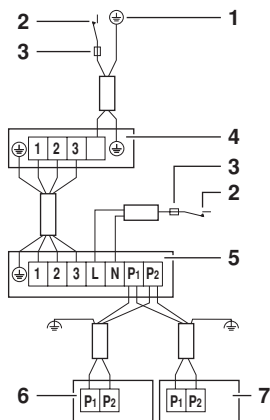

8

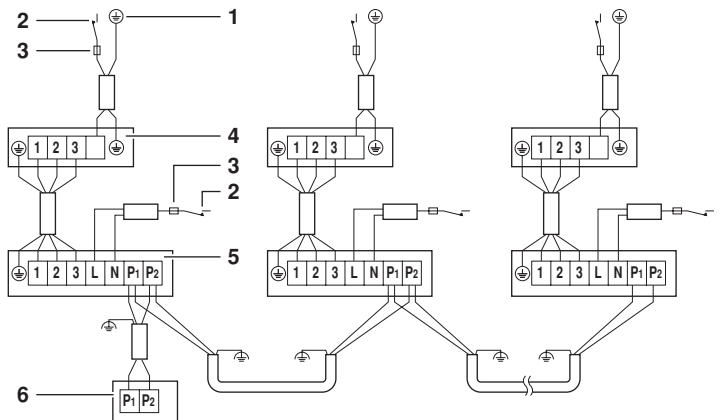

9

## Daikin Europe N.V.

declares under its sole responsibility that the air conditioning models to which this declaration relates:  
erklärt auf seine alleinige Verantwortung daß die Modelle der Klimageräte für die diese Erklärung bestimmt ist:  
déclare sous sa seule responsabilité que les appareils d'air conditionné visés par la présente déclaration:

verklaart hierbij op eigen exclusieve verantwoordelijkheid dat de airconditioning units waarop deze verklaring betrekking heeft:  
declara baja su única responsabilidad que los modelos de aire acondicionado a los cuales hace referencia la declaración:  
dichiara sotto sua responsabilità che i condizionatori modello a cui è riferita questa dichiarazione:

δηλώνει με αποκλειστική της ευθύνη ότι τα μοντέλα των κλιματιστικών συσκευών στα οποία αναφέρεται η παρούσα δήλωση:  
declara sob sua exclusiva responsabilidade que os modelos de ar condicionado a que esta declaração se refere:  
erklærer under eneansvar, at klimateknologimodellerne, som denne deklaration vedrører:

deklarerar i egenskap av huvudansvarig, att luftkonditioneringsmodellerna som berörs av denna deklaration innebär att:  
erklærer et fullstendig ansvar for at de luftkonditioneringsmodeller som berøres av denne erklæring innebærer at:  
ilmoittaa yksinomaan omalla vastuullaan, että tämän ilmoituksen tarkoitamat ilmastointilaitteiden mallit:

FDY125B7V1, FDY200B7V1, FDY250B7V1,  
FDYP125B7V1, FDYP200B7V1, FDYP250B7V1,  
FDQ125B7V3B,

are in conformity with the following standard(s) or other normative document(s), provided that these are used in accordance with our instructions:  
der/den folgenden Norm(en) oder einem anderen Normdokument oder -dokumenten entspricht/entsprechen, unter der Voraussetzung, daß sie gemäß unseren Anweisungen eingesetzt werden:  
sont conformes à la/aux norme(s) ou autre(s) document(s) normatif(s), pour autant qu'ils soient utilisés conformément à nos instructions:

conform de volgende norm(en) of één of meer andere bindende documenten zijn, op voorwaarde dat ze worden gebruikt overeenkomstig onze instructies:  
están en conformidad con la(s) siguiente(s) norma(s) u otro(s) documento(s) normativo(s), siempre que sean utilizados de acuerdo con nuestras instrucciones:  
sono conformi al(i) seguente(i) standard(s) o altro(i) documento(i) a carattere normativo, a patto che vengano usati in conformità alle nostre istruzioni:

είναι σύμφωνα με το(α) ακόλουθο(α) πρότυπο(α) ή άλλο έγγραφο(α) κανονισμών, υπό την προϋπόθεση ότι χρησιμοποιούνται σύμφωνα με τις οδηγίες μας:  
estão em conformidade com a(s) seguinte(s) norma(s) ou outro(s) documento(s) normativo(s), desde que estes sejam utilizados de acordo com as nossas instruções:  
overholder følgende standard(er) eller andet/andre retningsgivende dokument(er), forudsat at disse anvendes i henhold til vore instruksjer:

respektive utrustning är utförd i överensstämmelse med och följer följande standard(er) eller andra normgivande dokument, under förutsättning att användning sker i överensstämmelse med våra instruktioner:  
respektive utstyr er i overensstemmelse med følgende standard(er) eller andre normgivende dokument(er), under forutsetning av at disse brukes i henhold til våre instruksjer:  
vastaavat seuraavien standardien ja muiden ohjeellisten dokumenttien vaatimuksia edellyttäen, että niitä käytetään ohjeidemme mukaisesti:

## EN60335-2-40,

following the provisions of:  
gemäß den Vorschriften der:  
conformément aux stipulations des:  
overeenkomstig de bepalingen van:  
siguiendo las disposiciones de:  
secondo le prescrizioni per:  
με τήρηση των διατάξεων των:  
de acordo com o previsto em:  
under iagttagelse af bestemmelserne i:  
enligt villkoren i:  
gitt i henhold til bestemmelsene i:  
noudattaen määräyksiä:

Low Voltage 73/23/EEC  
Machinery Safety 98/37/EEC  
Electromagnetic Compatibility 89/336/EEC\*

Directives, as amended.  
Direktiven, gemäß Änderung.  
Directives, telles que modifiées.  
Richtlijnen, zoals geamendeerd.  
Directivas, según lo enmendado.  
Direttive, come da modifica.  
Οδηγιών, όπως έχουν τροποποιηθεί.  
Directivas, conforme alteração em.  
Direktiver, med senere ændringer.  
Direktiv, med företagna ändringar.  
Direktiver, med foretatte ændringer.  
Direktivejä, sellaisina kuin ne ovat muutettuina.

* Note	as set out in the Technical Construction File DAIKIN.TCF.004, .016, .021 and judged positively by KEMA according to the Certificate 59277-KRQ/ECM95-4233/81728-KRQ/EMC98-4341/2024351-QUA/EMC02-4565.
Hinweis	wie in der Technischen Konstruktionsakte DAIKIN.TCF.004, .016, .021 aufgeführt und von KEMA positiv ausgezeichnet gemäß Zertifikat 59277-KRQ/ECM95-4233/81728-KRQ/EMC98-4341/2024351-QUA/EMC02-4565.
Remarque	tel que stipulé dans le Fichier de Construction Technique DAIKIN.TCF.004, .016, .021 et jugé positivement par KEMA conformément au Certificat 59277-KRQ/ECM95-4233/81728-KRQ/EMC98-4341/2024351-QUA/EMC02-4565.
Bemerk	zoals vermeld in het Technisch Constructiedossier DAIKIN.TCF.004, .016, .021 en in orde bevonden door KEMA overeenkomstig Certificaat 59277-KRQ/ECM95-4233/81728-KRQ/EMC98-4341/2024351-QUA/EMC02-4565.
Nota	tal como se expone en el Archivo de Construcción Técnica DAIKIN.TCF.004, .016, .021 y juzgado positivamente por KEMA según el Certificado 59277-KRQ/ECM95-4233/81728-KRQ/EMC98-4341/2024351-QUA/EMC02-4565.
Nota	delineato nel File Tecnico di Costruzione DAIKIN.TCF.004, .016, .021 e giudicato positivamente da KEMA secondo il Certificato 59277-KRQ/ECM95-4233/81728-KRQ/EMC98-4341/2024351-QUA/EMC02-4565.
Σημείωση	όπως προορίζεται στο Αρχείο Τεχνικής Κατασκευής DAIKIN.TCF.004, .016, .021 και κρίνεται θετικά από το KEMA σύμφωνα με το Πιστοποιητικό 59277-KRQ/ECM95-4233/81728-KRQ/EMC98-4341/2024351-QUA/EMC02-4565.
Nota	tal como estabelecido no Ficheiro Técnico de Construção DAIKIN.TCF.004, .016, .021 e com o parecer positivo de KEMA de acordo com o Certificado 59277-KRQ/ECM95-4233/81728-KRQ/EMC98-4341/2024351-QUA/EMC02-4565.
Bemærk	som anført i den Tekniske Konstruktionsfil DAIKIN.TCF.004, .016, .021 og positivt vurderet af KEMA i henhold til Certifikat 59277-KRQ/ECM95-4233/81728-KRQ/EMC98-4341/2024351-QUA/EMC02-4565.
Information	utrustningen är utförd i enlighet med den Tekniska Konstruktionsfilen DAIKIN.TCF.004, .016, .021 som positivt intygas av KEMA vilket också framgår av Certifikat 59277-KRQ/ECM95-4233/81728-KRQ/EMC98-4341/2024351-QUA/EMC02-4565.
Merk	som det fremkommer i den Tekniske Konstruktionsfilen DAIKIN.TCF.004, .016, .021 og gennem positiv bedømmelse af KEMA ifølge Certifikat 59277-KRQ/ECM95-4233/81728-KRQ/EMC98-4341/2024351-QUA/EMC02-4565.
Huom	jotka on esitetty Teknisessä Asiakirjassa DAIKIN.TCF.004, .016, .021 ja jotka KEMA on hyväksynyt Sertifiikaatin 59277-KRQ/ECM95-4233/81728-KRQ/EMC98-4341/2024351-QUA/EMC02-4565 mukaisesti.



## Содержание

	Страница
Перед монтажом .....	1
Выбор места установки .....	1
Контрольный список .....	2
Предварительные операции перед монтажом .....	2
Монтаж внутреннего блока .....	2
Рекомендации по монтажу труб хладагента .....	3
Вакуумирование системы .....	3
Рекомендации по монтажу дренажных труб .....	3
Проверка дренажной системы .....	3
Электропроводка .....	3
Настройки пульта управления по месту .....	4
Пробный запуск .....	5
Внутренняя электропроводка - таблица элементов .....	6



**ПЕРЕД УСТАНОВКОЙ СИСТЕМЫ ВНИМАТЕЛЬНО ОЗНАКОМЬТЕСЬ С НАСТОЯЩЕЙ ИНСТРУКЦИЕЙ.**

ХРАНИТЕ ЕЕ В ДОСТУПНОМ МЕСТЕ, ЧТОБЫ В БУДУЩЕМ МОЖНО БЫЛО ЛЕГКО ВОСПОЛЬЗОВАТЬСЯ ЕЮ В КАЧЕСТВЕ СПРАВОЧНИКА.

НЕВЕРНАЯ УСТАНОВКА СИСТЕМЫ, НЕПРАВИЛЬНОЕ ПОДКЛЮЧЕНИЕ УСТРОЙСТВ И ОБОРУДОВАНИЯ МОГУТ ПРИВЕСТИ К ПОРАЖЕНИЮ ЭЛЕКТРОТОКОМ, КОРОТКОМУ ЗАМЫКАНИЮ, ПРОТЕЧКАМ ЖИДКОСТИ, ВОЗГОРАНИЮ ИЛИ ИНОМУ УЩЕРБУ. ВСЕГДА ПРИМЕНЯЙТЕ ТОЛЬКО ТО ДОПОЛНИТЕЛЬНОЕ ОБОРУДОВАНИЕ, КОТОРОЕ ИЗГОТОВЛЕНО КОМПАНИЕЙ DAIKIN И ПРЕДНАЗНАЧЕНО ИМЕННО ДЛЯ ДАННОЙ СИСТЕМЫ КОНДИЦИОНИРОВАНИЯ. ДОВЕРЯТЬ УСТАНОВКУ ОБОРУДОВАНИЯ СЛЕДУЕТ ТОЛЬКО КВАЛИФИЦИРОВАННЫМ СПЕЦИАЛИСТАМ.

ЕСЛИ У ВАС ВОЗНИКНУТ СОМНЕНИЯ ПО ПОВОДУ УСТАНОВКИ ИЛИ ЭКСПЛУАТАЦИИ СИСТЕМЫ, ОБРАТИТЕСЬ ЗА СОВЕТОМ И ДОПОЛНИТЕЛЬНОЙ ИНФОРМАЦИЕЙ К ДИЛЕРУ, ПРЕДСТАВЛЯЮЩЕМУ КОМПАНИЮ DAIKIN В ВАШЕМ РЕГИОНЕ.

## Перед монтажом

- Продумайте вопросы, связанные с доставкой блоков к месту установки.
- Во время транспортировки блока к месту установки он должен находиться в заводской упаковке. Если это невозможно, обвяжите блок мягким материалом или обложите его подходящими защитными прокладками, зафиксировав их веревкой, чтобы не повредить внешние поверхности кондиционера при транспортировке.
- Особого внимания требует применение хладагентов серии R-410A:
  - Наружные блоки, входящие в систему должны быть специально предназначены для хладагента R-410A.
  - Если использовать блоки, рассчитанные на применение хладагента R22, R-407C система не сможет нормально работать.

## Комплект поставки

Убедитесь в том, что вместе с блоком были поставлены следующие детали.



Инструкция по монтажу, инструкция по эксплуатации

## Вниманию монтажников

Обязательно объясните клиенту правила эксплуатации системы и покажите ему инструкцию по эксплуатации, прилагаемую к кондиционеру.

## Выбор места установки

1. При выборе места установки убедитесь в соблюдении перечисленных ниже условий и согласуйте место установки с клиентом.
  - Навес, на котором устанавливается блок, должен быть достаточно прочным, чтобы выдержать его вес и исключить возникновение излишних шумов и вибрации.
  - Должно быть достаточно свободного места для обслуживания или ремонта блока (см. рисунок 1: ■ = зона обслуживания). Места ввода электропитания (1), вывода дренажа (2), а также подключения труб газообразного (3) и жидкого (4) хладагента всегда должны быть доступны для обслуживания и ремонта.
  - Длина трубопроводов, соединяющих внутренние и наружные блоки, не должна превышать допустимых пределов. (См. инструкцию по монтажу наружного блока.)
  - На месте установки наружного блока должна быть исключена возможность возгорания из-за утечки горючего газа.
  - Утечка из блока воды может стать причиной материального ущерба (это возможно, например, при засорении дренажной системы или при ее негерметичности).
  - Перед установкой системы в особых условиях (например, в непосредственной близости от жиров и масел, в местах скопления сульфидных газов, в местах применения химических препаратов, в зонах с сильными колебаниями напряжения, в местах скопления летучих горючих газов, в зонах, подверженных влиянию генерируемых машинным оборудованием электромагнитных волн и т.п.) проконсультируйтесь с Вашим дилером.
2. Для подвески блока применяются специальные монтажные болты. Убедитесь в том, что потолок достаточно прочен, чтобы выдержать вес блока. В случае возникновения сомнений предварительно укрепите потолок.

## Контрольный список

Во время подготовительных и установочных операций обратите особое внимание на перечисленные ниже условия. Проверьте их соблюдение после завершения установки.

Отметьте ✓ после проверки	
<input type="checkbox"/>	Надежно ли зафиксирован внутренний блок?
<input type="checkbox"/>	Проверена ли система на утечку газообразного хладагента?
<input type="checkbox"/>	Правильно ли выполнена теплоизоляция: <ul style="list-style-type: none"> <li><input type="checkbox"/> трубы газообразного хладагента?</li> <li><input type="checkbox"/> трубы жидкого хладагента?</li> <li><input type="checkbox"/> внутреннего дренажного трубопровода?</li> </ul>
<input type="checkbox"/>	Свободно ли вытекает жидкость по дренажной трубке?
<input type="checkbox"/>	Находится ли напряжение электропитания в заданных пределах?
<input type="checkbox"/>	Обеспечено ли надежное заземление?
<input type="checkbox"/>	Правильно ли проложены трубопроводы и соединительные кабели?
<input type="checkbox"/>	Не заблокированы ли отверстия забора и выброса воздуха внутреннего и наружного блоков?
<input type="checkbox"/>	Известна ли длина трубопровода и дополнительное количество хладагента, заправленного в систему?

## Предварительные операции перед монтажом

1. Позиционирование монтажных болтов (См. [рисунок 2](#)).
2. Заводская установка скорости вращения вентилятора этого внутреннего блока соответствует стандартному внешнему статическому давлению.
  - Увеличить или уменьшить внешнее статическое давление можно, изменив исходную установку на клемме в щитке внутреннего блока. См. раздел под названием «[Настройки пульта управления по месту](#)» на [странице 4](#).

### ПРИМЕЧАНИЕ



При подключении системы кондиционирования воздуха к магистральному трубопроводу создается перепад давления, и интенсивность воздушного потока, проходящего через испаритель, снизится. Внешнее статическое давление (ВСД) не может превышать следующие максимальные значения:

	ВСД, макс.
FDY(P)125	150 Па
FDY(P)200	250 Па
FDY(P)250	250 Па
FDQ125	150 Па

3. Установка монтажных болтов (См. «[Пример установки блока](#)» на [странице 2](#)).

Для подвески блока применяются болты диаметром M10. Если необходимо надежно закрепить внутренний блок (в слабом потолке), устанавливаются анкерные элементы. Если необходимо укрепить новый потолок, применяются утепленные вставки, анкера и другие крепежные элементы, покупаемые на местном рынке.

## Пример установки блока

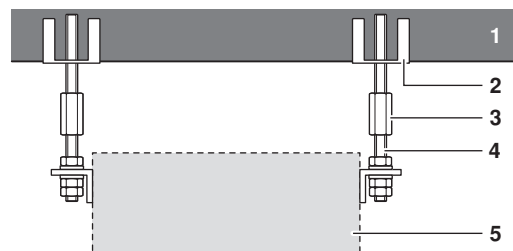

- 1 Потолочная панель
- 2 Анкер
- 3 Длинная муфта или скоба
- 4 Монтажный болт
- 5 Внутренний блок

**Примечание:** Указанные детали приобретаются на месте

## Монтаж внутреннего блока

Перед установкой дополнительных конструкций и деталей ознакомьтесь с прилагаемыми к ним инструкциями. Бывают ситуации, когда такие конструкции удобнее смонтировать перед установкой внутреннего блока.

1. Сначала произведите временную установку внутреннего блока.
  - Наденьте подвесную скобу на монтажный болт. Убедитесь, что она надежно закреплена сверху и снизу с помощью гаек с шайбами.

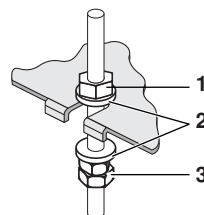

- 1 Приобретается на месте
- 2 Прокладки для подвесных скоб
- 3 Затяните (две гайки)

2. Не допускайте наклона блока. (Если блок будет установлен с наклоном против направления потока конденсата, из дренажного поддона будет капать вода). С помощью уровня (1) или заполненной водой виниловой трубки (2) проверьте, чтобы все четыре угла блока были расположены в горизонтальной плоскости (см. [рисунок 3](#)).
3. Затяните верхнюю гайку.
4. В целях предотвращения скопления пыли на теплообменнике устанавливается воздушный фильтр. Фильтрация воздуха позволяет продлить срок службы блока.
5. Соедините патрубок входа воздуха с магистралью подвода воздуха, а патрубок выпуска воздуха — с магистралью отвода воздуха. Во избежание излишнего шума и вибрации все соединения между магистральными трубопроводами и патрубками системы кондиционирования воздуха должны быть гибкими.



Проследите за тем, чтобы перед отверстием для выпуска воздуха была установлена защитная решетка — она поможет предотвратить контакт лопастей вентилятора с посторонними предметами и избежать травматизма. Защита должна быть выполнена в соответствии с местными и государственными нормативами.

## Рекомендации по монтажу труб хладагента

**!** Все работы по прокладке трубопроводов должны производиться квалифицированным специалистом с учетом местных и общегосударственных нормативов.

Подключение трубопроводов к наружному блоку описано в прилагаемой к нему инструкции по монтажу.

**!** Между конденсирующим блоком и блоком кондиционирования воздуха необходимо проложить жидкостной трубопровод и газовый трубопровод.

- Наружный блок заправляется хладагентом.
- При резке и развальцовке труб применяются материалы, совместимые с хладагентом R-407C.
- Жидкостной трубопровод должен соединяться с блоком кондиционирования воздуха через соединения с накидной гайкой. Газовый трубопровод должен быть приварен непосредственно к патрубку блока кондиционирования воздуха. К блоку FDY125 и газовый, и жидкостной трубопровод необходимо подсоединять с помощью соединений с накидной гайкой.
- Во избежание утечки хладагента для соединений с накидными гайками концы труб следует развальцовывать с особой аккуратностью.
- При подсоединении медных труб к блоку и при их отсоединении используются одновременно два гаечных ключа — обычный и динамометрический (см. рисунок 4).
- Размеры мест под накидные гайки см. в таблице ниже.

Размер развальцованного торца трубы А (мм)				Форма развальцовки
Диаметр труб	Момент затяжки	R22, R-407C	R-410A	
Ø6,4	14,2~17,2 N•m (144~176 kgf•cm)	8,3~8,7	8,7~9,1	
Ø9,5	32,7~39,9 N•m (333~407 kgf•cm)	12,0~12,4	12,8~13,2	
Ø12,7	49,5~60,3 N•m (504~616 kgf•cm)	15,4~15,8	16,2~16,6	
Ø15,9	61,8~75,4 N•m (630~770 kgf•cm)	18,6~19,0	19,3~19,7	
Ø19,1	97,2~118,6 N•m (990~1210 kgf•cm)	22,9~23,3	—	

- Поскольку применяется хладагент R-407C/R-410A, перед соединением смажьте развальцованный конец трубы эфирным или полиэфирным маслом.

Эфирное или полиэфирное масло наносится сюда

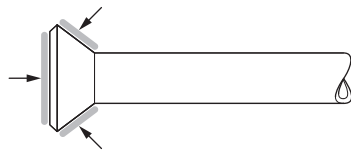

- Чтобы определить правильный момент затяжки, см. таблицу выше. (Если гайки перетянуть, их можно повредить, что приведет к протечке хладагента.)
- Проверьте соединения труб на утечку газа.
- Установка уплотнительной прокладки (прилагается) допускается только под изоляцию трубопровода (места входа газообразного хладагента).

## Вакуумирование системы

Смотрите инструкцию по монтажу наружного блока.

## Рекомендации по монтажу дренажных труб

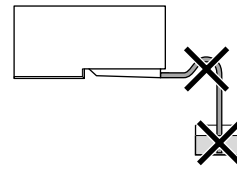

- Дренажный шланг должен иметь наклон к наружной стороне стены здания.
- В дренажном трубопроводе не применяются гидравлические затворы.
- Не опускайте конец дренажного шланга в воду.

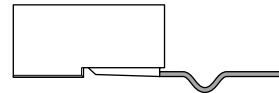

- Во избежание распространения неприятных запахов допускается установка сифона.
- Если Вы хотите нарастить дренажный шланг, термоизолируйте его до отверстия в стене вспененным полиэтиленом (не входит в комплект поставки).

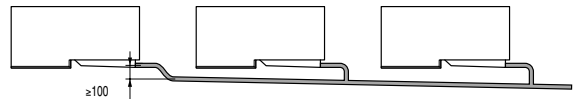

- Для обеспечения минимального уклона 1:100 расстояние между соседними элементами подвески дренажного трубопровода должно составлять от 1 до 1,5 м.
- Если нужно свести вместе несколько дренажных трубопроводов, следуйте приведенной выше схеме.

## Проверка дренажной системы

Убедитесь в прочности соединения дренажного трубопровода. Налейте немного воды в дренажный поддон и убедитесь в том, что она вытекает свободно.

## Электропроводка



Все работы по прокладке электропроводки и подключению электрических устройств должны проводиться квалифицированными специалистами, имеющими соответствующую лицензию, и удовлетворять местным и государственным нормативным актам.

Прокладка электропроводки должна осуществляться в соответствии с приводимыми ниже схемами и инструкциями.

Для питания системы необходима отдельная цепь силового электропитания.

Не допускается подключение к электрической цепи, которая уже питает другие приборы.

- Применяются только медные провода.
- При монтаже электропроводки см. также «Внутренняя электропроводка - таблица элементов» на странице 6.
- Необходимо установить размыкатель цепи, который смог бы обесточить всю систему.
- Сечение силовых кабелей, подключаемых к наружному блоку, номинал размыкателя и выключателя цепи питания и схема подключения приведены в инструкции по монтажу наружного блока.
- Характеристики местной проводки см. в таблице ниже.

		Сечение (мм <sup>2</sup> )	Длина
Межблочный кабель	HO5VV-U4G (Примечание)	1	—
Пульт управления блоком	Экранированный кабель (2 провода)	0,75-1,25	Макс. 500 м
Электропитание вентилятора внутреннего блока	Должны соответствовать местным и общегосударственным нормативам		



В приведенной выше таблице указаны характеристики электропроводки, которую следует применять при использовании изолированных труб. Если изоляции нет, используется HO5RN-F.

## Способы подключения блоков и пульта управления

(см. рисунок 6)

- Подключение блоков (подвод электропитания).
- Подключите межблочный кабель (от внешнего к внутреннему блоку) к клемме 1-2-3 (I) и используйте отдельный провод электропитания для подключения электропитания двигателя вентилятора внутреннего блока к клемме L-N.
- Подключение пульта управления.  
Подключите провода к клеммам пульта управления (P1, P2) (без полярности) (2).

### Меры предосторожности

- Не связывайте провода пульта управления в пучок с другой проводкой. Объединение этих проводов с проводкой другого назначения может вызвать сбой в работе.
- Кабели, соединяющие пульт управления с блоками и блоки между собой, должны находиться на расстоянии не менее 50 мм от другой электропроводки. В противном случае электрические наводки могут привести к сбоям в работе всей системы.

При подключении силовых кабелей к клеммам необходимо соблюдать следующие правила.

- Не подключайте к одной клемме кабели разных сечений. (Ненадежный контакт может привести сильному нагреву места подключения или даже пожару.)
- При подключении кабелей одинакового сечения следуйте приведенной ниже схеме.



## Примеры электрических соединений

### Сплит-система (см. рисунок 7)

С одного пульта дистанционного управления управляется один внутренний блок (стандартная конфигурация).

### Управление с двух пультов (см. рисунок 8)

- 1 Силовое электропитание
- 2 Основной выключатель
- 3 Плавкий предохранитель
- 4 Наружный блок
- 5 Внутренний блок
- 6 Пульт дистанционного управления
- 7 Пульт дистанционного управления (поставляется по дополнительному заказу)

С двух пультов дистанционного управления управляется один внутренний блок.

### Групповое управление (см. рисунок 9)

С одного пульта дистанционного управления можно управлять работой до 16 внутренних блоков.

(Все внутренние блоки будут работать в соответствии с командами, поступающими с этого пульта.)

#### ПРИМЕЧАНИЕ



1. Подключение всех передающих кабелей управления (за исключением проводов самого пульта управления) следует производить в соответствии с символами клемм.
2. В качестве передающей проводки управления используйте экранированный кабель. Экран экранированного кабеля необходимо заземлить на "⏏", винт заземляющей шнур пульта клеммы внутри корпуса пульта управления.
3. При групповом управлении тип пульта дистанционного управления следует выбирать с расчетом на внутренний блок, обладающий наибольшим набором функций (например, блок с автоматическим поворотом воздушной заслонки).

## Настройки пульта управления по месту

### Установка внешнего статического давления

В зависимости от оказываемого на блок кондиционирования воздуха внешнего статического давления (трубопроводы, фильтр и т.п.) следует изменять скорость вращения вентилятора — сделать это можно с помощью проводов в электрическом щитке. (См. рисунок 5)

Заводская установка: скорость вентилятора — **M** (средняя).

Высокое ВСД: скорость вентилятора — **H** (высокая).

Низкое ВСД: скорость вентилятора — **L** (низкая).





# Внутренняя электропроводка - таблица элементов

Смотрите схему электропроводки, прикрепленную на блок.

Ниже приведены используемые в ней сокращения.

**ПРИМЕЧАНИЕ** Указания по подключению блока к центральному пульту управления см. в прилагаемой к нему инструкции.



Заземлять экран шнура пульта дистанционного управления следует на внутренний блок.

Перед открытием электрического щитка убедитесь в том, что электропитание отключено.

==■■■■== : КАБЕЛИ, ПРОКЛАДЫВАЕМЫЕ ПРИ УСТАНОВКЕ СИСТЕМЫ

□□□□ : КЛЕММА

⊞ : РАЗЪЕМ

⊕ : ЗАЗЕМЛЕНИЕ (ПОД ВИНТ)

BLK : ЧЕРНЫЙ

BLU : СИНИЙ

RED : КРАСНЫЙ

WHT : БЕЛЫЙ

YLW : ЖЕЛТЫЙ

A1P	Печатная плата
A2P	Печатная плата (Трансформатор 220-240 В/16 В) (только для FDY125, 200, 250)
A3P	Печатная плата
C1R	Конденсатор (вентилятора)
F1T	Плавкий предохранитель (вмонтирован в M1F)
HAP, HBP	Светодиод (индикатор — ЗЕЛЕНЫЙ)
K1F	Магнитный выключатель (M1F)
M1F	Двигатель (вентилятора)
R1T	Термистор (воздух)
R2T	Термистор (теплообменника)
RC	Цепь приема сигнала
RyF1	Магнитное реле (вентилятора)
SS1	Переключатель (аварийный)
T1R	Трансформатор
TC	Цепь передачи сигнала
X1M	Клеммная колодка

## Адаптер для электрических подключений

RyC, RyF ..... Магнитное реле

## Разъем для дополнительных элементов

X25A	Разъем (Адаптер для группового управления)
X30A	Разъем (интерфейсный адаптер для блоков серии Sky Air) (только для FDY(P)125~250)
X33A	Разъем (Адаптер для электрических подключений)
X40A	Разъем (дистанционное вкл/выкл, принудительное выкл)
X60A, X61A	Разъем (интерфейсный адаптер для блоков серии Sky Air) (только для FDQ)

## Проводной пульт управления

BS2	Кнопка включения/выключения режима работы по таймеру
BS7	Кнопка включения/выключения таймера
BS3-BS8	Кнопка программирования таймера
BS1	Кнопка ВКЛ/ВЫКЛ
BS4	Кнопка увеличения температуры
BS6	Кнопка выбора режима работы
BS9	Кнопка уменьшения температуры
BS12	Кнопка диагностики/проверочного режима
BS14	Кнопка сброса индикации загрязненности фильтра
LCD	Жидкокристаллический дисплей
H1P	Светодиод (индикатор — красный)
SS1	Переключатель (главный/подчиненный)

