



# Priručnik za postavljanje

## Split sustav za klimatizaciju Zidni

FAY71FJV1  
FAY100FJV1

FAYP71BV1  
FAYP100BV1

FAQ100BUV1B  
FAQ100BVV1B

## Sadržaj

	Stranica
Mjere opreza .....	1
Prije postavljanja .....	2
Izbor mjesta za postavljanje .....	3
Postavljanje unutarnje jedinice .....	4
Rad na cjevovodu za rashladno sredstvo .....	5
Rad na cjevovodu za odvod kondenzata .....	6
Rad na električnom ožičenju .....	7
Primjer ožičenja .....	8
Podešavanje sustava .....	9
Probni rad .....	11
Shema ožičenja .....	13



**PRIJE POSTAVLJANJA, PAŽLJIVO PROČITAJTE OVE UPUTE.**

ČUVAJTE OVAJ PRIRUČNIK NA PRIKLADNOM MJESTU ZA DALJNJU UPOTREBU.

## Mjere opreza

Pročitajte ove MJERE OPREZA pažljivo kako biste osigurali pravilno postavljanje. Po dovršetku postavljanja, provjerite da li jedinica pravilno radi tokom postupka početnog puštanja u rad. Molimo poučite kupca o tome kako postupati s uređajem i održavati ga.

Također, obavijestite kupca da ovaj priručnik za postavljanje treba sačuvati za daljnju upotrebu, zajedno s priručnikom za rad.

Ovaj klima uređaj spada u "uređaje koji nisu dostupni široj javnosti".



Nepoštivanje UPOZORENJA može rezultirati i tako teškim posljedicama kao što su smrt i teške povrede.

Nepoštivanje poziva na OPREZ može u nekim slučajevima rezultirati oštećenjem opreme.

## UPOZORENJA

- Postavljanje treba prepustiti prodavaču ili drugoj stručnoj osobi. Nepravilno postavljanje može dovesti do procurivanja vode, udara struje ili požara.
- Klima uređaj postavite prema uputama u ovom priručniku. Nepotpuno postavljanje može dovesti do procurivanja vode, udara struje ili požara.
- Kod postavljanja, svakako upotrijebite isporučene ili naznačene dijelove. Upotreba nekih drugih dijelova može dovesti do pada uređaja, procurivanja vode, udara struje ili požara.
- Postavite klima uređaj na čvrstu podlogu, koja može podnijeti težinu uređaja. Neadekvatno postolje ili nepotpuno postavljanje, mogu prouzročiti povredu u slučaju da uređaj padne sa postolja.
- Naznačene radove na postavljanju izvedite imajući u vidu jake vjetrove, tajfune ili potrese. Nepravilno postavljanje može prouzročiti nesreće zbog pada opreme.

- Za priključivanje ove jedinice mora biti osiguran strujni krug. Električarski radovi trebaju biti izvedeni u skladu sa priručnikom za postavljanje te nacionalnim pravilima o postavljanju električnog ožičenja ili prema pravilima prakse. Neodgovarajući kapacitet ili nedovršeno postavljanje mogu prouzročiti udar struje ili požar.
- Sve ožičenje mora biti sigurno izvedeno iz naznačenih žica te se mora osigurati da vanjski utjecaji neće djelovati na priključne spojeve ili žice. Nedovršena spajanja ili pritezanja mogu uzrokovati požar.
- Prilikom postavljanja ožičenja između unutarnje i vanjske jedinice, i ožičenja napajanja, postavite žice tako da se poklopac razvodne kutije može dobro zatvoriti. Nepotpuno zatvaranje poklopca razvodne kutije može izazvati udar struje ili pregrijavanje priključaka požar.
- Ako je za vrijeme radova na postavljanju procurio rashladni plin, prozračite prostoriju. Rashladno sredstvo proizvodi otrovni plin, ako se izloži plamenu.
- Po dovršetku postavljanja, provjerite da nema propuštanja rashladnog sredstva. Rashladno sredstvo proizvodi otrovni plin, ako se izloži plamenu.
- Prije dodirivanja dijelova električnih priključnica, isključite uređaj.
- Svakako uspostavite uzemljenje. Nemojte uzemljavati uređaj na cijevi komunalija, graničnik napona ili uzemljenje telefona. Nepotpuno uzemljenje može prouzročiti strujni udar ili požar. Visok napon iz munje ili drugih izvora može prouzročiti oštećenje klima uređaja.
- Svakako postavite uzemljenu zaštitnu sklopku. Nepostavljanje prekidača propuštanja uzemljenja može prouzročiti strujne udare ili požar.

## OPREZ

- Uzemljite klima uređaj. Nemojte uzemljenje priključivati na cijevi za plin ili vodu, gromobrane, ili podzemne telefonske žice. Nepotpuno uzemljenje može prouzročiti strujne udare.
- Svakako postavite prekidač propuštanja uzemljenja. Nepostavljanje prekidača propuštanja uzemljenja može prouzročiti strujne udare.
- Cjevovod za kondenzat postavite u skladu s priručnikom za postavljanje kako biste osigurali dobar odvod, a cijev izolirajte za sprječavanje kondenzacije. Nepravilno postavljanje cjevovoda za kondenzat može dovesti do procurivanja vode, ili oštećenja.
- Domet daljinskog upravljača (bežični pribor) može biti manji od očekivanog u prostorijama s fluorescentnom rasvjetom (tipa invertera ili brzog starta). Unutarnju jedinicu postavite što je dalje moguće od fluorescentnih svjetiljki.

- Klima uređaj nemojte postavljati na mjestima:
  - Gdje ima para mineralnih ulja ili raspršenih čestica ulja ili pare kao npr. u kuhinjama. Plastični dijelovi se mogu oštetiti i prouzročiti procurivanje vode.
  - Gdje nastaju korozivni plinovi, kao što je sumporovodik. Korozija bakrenih cijevi ili zavarenih dijelova može prouzročiti propuštanje rashladnog sredstva.
  - u blizini strojeva koji stvaraju elektromagnetske valove. Elektromagnetski valovi mogu poremetiti sustav upravljanja, i prouzročiti greške u radu uređaja.
  - Gdje može biti propuštanja zapaljivih plinova, gdje u zraku ima ugljičnih vlakana ili zapaljive prašine, ili gdje se rukuje hlapljivim zapaljivim tvarima poput razrjeđivača ili benzina. Rad jedinice u takvim uvjetima može izazvati požar.
- Svakako poduzmite odgovarajuće mjere kako vanjska jedinica ne bi postala sklonište malim životinjama. Male životinje mogu izazvati kvarove, dim ili požar ako dođu u dodir s električnim dijelovima. Molimo, uputite korisnika da područje oko vanjske jedinice održava čistim.

## Prije postavljanja





**Ne pritišćite na plastične dijelove prilikom otvaranja uređaja ili prilikom premještanja nakon što ste ga otvorili.**

- Odlučite o putu transporta.
- Za vrijeme premještanja ostavite uređaj u ambalaži, dok ne dođe do mjesta postavljanja. Kada je raspakiranje neizbježno, sa užetom za dizanje upotrijebite remen od mekog materijala ili zaštitne ploče da biste izbjegli oštećenja ili ogrebotine na uređaju.
- Pogledajte u priručnik za postavljanje za vanjsku jedinicu za dijelove koji nisu opisani u ovom priručniku.
- Postavljanje treba uslijediti tek nakon utvrđivanja vrste rashladnog sredstva koje će se upotrijebiti. (Upotreba pogrešnog rashladnog sredstva će onemogućavati pravilan rad uređaja).
- Ne bacajte ništa od dijelova potrebnih za postavljanje dok postavljanje ne bude završeno.

## Mjere opreza

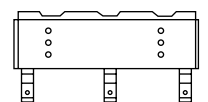
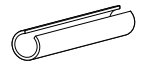
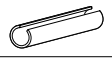
- Ovaj priručnik pročitajte pažljivo prije postavljanja unutarnjeg uređaja.
- Kod odabira mjesta za postavljanje koristite papirnati uzorak za postavljanje.
- Ova jedinica podesna je za postavljanje u kućanstvu, prostorima za trgovinu i laku industriju.
- Jedinicu nemojte postavljati ili puštati u rad u dole navedenim prostorijama.
  - Mjesta sa mineralnim uljima ili puna masnih para ili maglica kao što su kuhinje. (Plastični se dijelovi mogu oštetiti.)
  - Gdje ima korozivnih plinova poput sumpornih. (Bakrene cijevi i lemljena mjesta mogu korodirati.)
  - Gdje se upotrebljavaju hlapivi zapaljivi plinovi kao razrjeđivači ili benzin.
  - Gdje strojevi stvaraju elektromagnetske valove. (Upravljački sustav može nepravilno raditi.)
  - Gdje zrak sadrži visoke razine soli, kao što je u blizini oceana i gdje su česti padovi napona npr. tvornice. U vozilima ili plovilima.

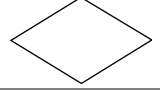
## Pribor

Ploča za postavljanje		1
Izolacija za fittinge:		
• za cijev za plin		1
• za cijev za tekućinu		1
Izolaciona traka		2
Papirnati uzorak za postavljanje		1
Vijak		12
Priručnik za postavljanje Priručnik za upotrebu		1

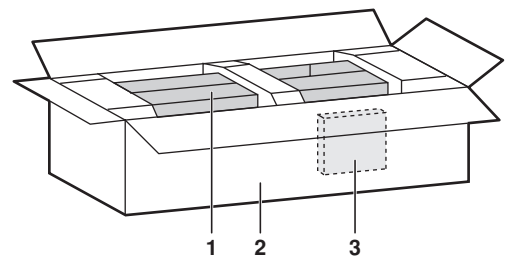

- 1 Unutarnja jedinica i ploča za postavljanje
- 2 Kutija
- 3 Pribor

## Pribor u opciji

- Za tu unutarnju jedinicu potreban je daljinski upravljač. (Međutim, daljinski upravljač nije potreban za sporednu jedinicu u simultanom radu sustava.)
- Postoje dva tipa daljinskih upravljača: sa žicama i bežični. Odaberite opcijski daljinski upravljač iz [Tablici 1](#), prema zahtjevu kupca i postavite ga na odgovarajuće mjesto. (Za postavljanje, pogledajte u priručnik priložen uz daljinski upravljač.)

**Tablica 1**

Tip daljinskog upravljača	Tip samo za hlađenje	Tip s toplinskom pumpom
FAY-FJV1		
Sa žicom	BRC1C517, BRC1B517	
Bežični tip	BRC7C59W	BRC7C54W
FAYP-BV1		
Sa žicom	BRC1C517	
Bežični tip	BRC7C511W BRC7CA511W	BRC7C510W BRC7CA510W
FAQ		
Sa žicom	BRC1D527, BRC1D528, BRC1C61	
Bežični tip	BRC7C511W BRC7CA511W	BRC7C510W BRC7CA510W

### NAPOMENA



Ako želite koristiti daljinski upravljač koji se ne nalazi u [Tablici 1](#), odaberite odgovarajući daljinski upravljač nakon pregledavanja kataloga i tehničkih podataka.

Kod slijedećih stavki, obratite posebnu pažnju za vrijeme ugrađivanja i provjerite nakon što je postavljanje dovršeno.

Stavke koje treba provjeriti po dovršetku rada

Označite ✓ nakon provjere		
<input type="checkbox"/>	Da li su unutarnje jedinice postavljene sigurno?	Jedinice mogu pasti, vibrirati ili praviti buku.
<input type="checkbox"/>	Da li je završeno ispitivanje na nepropusnost za plin?	To može za posljedicu imati nedovoljno hlađenje.
<input type="checkbox"/>	Da li je jedinica potpuno izolirana?	Kondenzirana voda može kapati.
<input type="checkbox"/>	Da li izljev teče glatko?	Kondenzirana voda može kapati.
<input type="checkbox"/>	Da li napon napajanja odgovara onom naznačenom na nazivnoj pločici?	Jedinica može loše raditi ili komponente mogu pregoriti.
<input type="checkbox"/>	Da li su ožičenje i cjevovodi pravilni?	Jedinica može loše raditi ili komponente mogu pregoriti.
<input type="checkbox"/>	Da li je jedinica sigurno uzemljena?	Opasno kod električnog propuštanja.
<input type="checkbox"/>	Da li su dimenzije ožičenja u skladu sa specifikacijama?	Jedinica može loše raditi ili komponente mogu pregoriti.
<input type="checkbox"/>	Da li su dovod i odvod zraka unutarnje ili vanjske jedinice slobodni od prepreka?	To može za posljedicu imati nedovoljno hlađenje.
<input type="checkbox"/>	Da li je zabilježena duljina cijevi za rashladno sredstvo i dodatna količina rashladnog sredstva?	Punjenje rashladnog sredstva u sustav nije bistro.

Stavke koje treba provjeriti pri isporuci

Označite ✓ nakon provjere	
<input type="checkbox"/>	Jeste li kupcu prilikom pokazivanja priručnika s uputama, dali objašnjenja o radu?
<input type="checkbox"/>	Jeste li kupcu predali priručnik s uputama?

Objašnjenja o radu koja treba dati

Stavke u priručniku s naznakom UPOZORENJE i OPREZ su one koje navode mogućnost tjelesne povrede i materijalne štete uz opće upute o uporabi. Također, potrebno je dati cjelovito pojašnjenje opisanog sadržaja, te zamoliti kupce da pročitaju priručnik s uputama.

Napomena za postavljača

Svakako kupca poučite pravilnom rukovanju uređajem (posebno o čišćenju filtera, o radu različitih funkcija i o podešavanju temperature) tako da sami provedu postupke gledajući u priručnik.

## Izbor mjesta za postavljanje

1 Odaberite mjesto postavljanja na kojem će biti zadovoljeni slijedeći uvjeti a koje odgovara Vašem kupcu.

- Gornji prostor (uključujući i poledinu na stropu) unutarnje jedinice, gdje neće biti moguće kapanje vode iz cijevi s rashladnim sredstvom, cijevi za kondenzat, cijevi za vodu, itd.
- Gdje se može osigurati najbolje rasprostiranje zraka.
- Gdje nema prepreka prolazu zraka.
- Gdje se kondenzirana voda može dobro odvoditi.
- Gdje nema opasnosti zbog ispuštanja zapaljivih plinova.
- Gdje je cjevovod između unutarnje i vanjske jedinice moguć unutar dopuštene granice. (Pogledajte u priručnik za postavljanje za vanjsku jedinicu).
- Gdje je zid dovoljno čvrst da podnese težinu unutarnjeg uređaja.
- Gdje se može osigurati dovoljan prostor za postavljanje i servisiranje.
- Gdje zid nije znatnije nagnut.

### OPREZ

Pri postavljanju uređaja, upotrebljavajte samo pribor i dijelove koji su specificirani za taj uređaj.

Unutarnji uređaj treba postaviti najmanje 2,5 m od poda. Ako je neizbježno niže, poduzmite mjere potrebne da se ne može doći do ulaza za zrak.

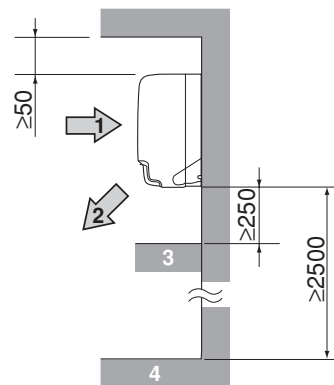
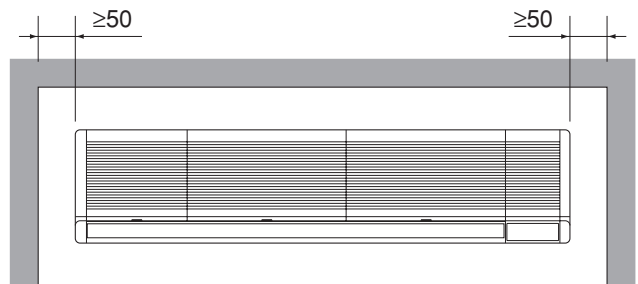

- 1 Ulazni otvor za zrak
- 2 Izlazni otvor za zrak
- 3 Izbočenje
- 4 Pod

- 2 Za postavljanje upotrijebite za ploču za postavljanje
- Razmislite može li mjesto na koje želite postaviti jedinicu podnijeti svu težinu uređaja, te ga prije postavljanja ojačajte daskama, gredama itd., ako je potrebno. Provjerite da su sva ojačanja dovoljno jaka da podnesu vibracije i glasne šumove. (Mjesto postavljanja označeno je na papirnatom uzorku za postavljanje, pa pogledajte tamo pri postavljanju ojačanja.)
- 3 Unutarnju jedinicu ne smijete postavljati izravno na zid.
- Upotrijebite priloženu ploču za postavljanje prije postavljanja uređaja.

## Postavljanje unutarnje jedinice

- 1 Odvojite ploču za postavljanje od unutarnje jedinice.
- Ploča za postavljanje je privremeno vijkom pričvršćena za uređaj.
- Da je uklonite izvadite vijke na dnu ploče.

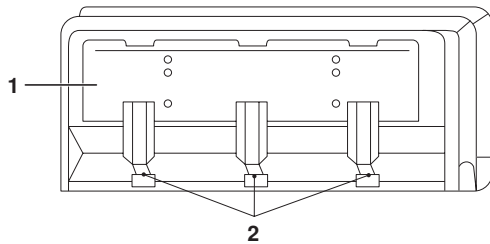

- 1 Ploča za postavljanje  
2 Vijci

- 2 Pričvrstite ploču za postavljanje na zid, koristeći papirnatu uzorak za postavljanje
- Provjerite mjesto za otvor koristeći priloženi papirnatu uzorak za postavljanje. Između stropa i jedinice treba biti oko 50 mm prostora.
  - Privremeno pričvrstite ploču za postavljanje na zid, pazite da je ploča potpuno u ravnini ili malo nagnuta prema strani cijevi za kondenzat.
  - Ploču za postavljanje pričvrstite na zid vijcima ili svornjacima.
    - Ako koristite priložene vijke za drvo, učvrstite sa po 4 vijka na lijevoj i na desnoj strani (ukupno 8 ili više).
    - Ako koristite svornjake, učvrstite sa po 2 M8 svornjaka na lijevoj i na desnoj strani (ukupno 4).
    - Ako jedinicu postavljate na betonski zid, pričvrstite ploču ankerima nabavljenim na mjesto postavljanja (M8).

- 3 Načinite rupu kroz zid.
- Cjevovod se može provesti od lijeve, desne strane, ili prema natrag.

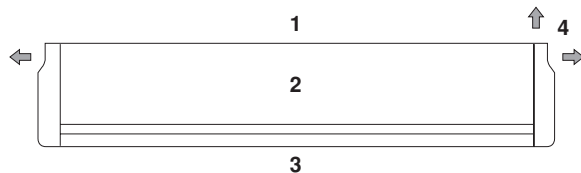

- 1 Straga  
2 Odozgo  
3 Sprijeda  
4 Smjer cjevovoda

- Otvor za kondenzat na desnoj strani.
- Odaberite putanju cjevovoda i načinite rupu kroz zid (Ø80). Pazite da otvor ima postepen pad prema van. Također pazite da se do sifona na cjevovodu može doći izvana (s kraja).

- 4 Izrežite otvor za cjevovod s lijeve ili desne strane ploče.

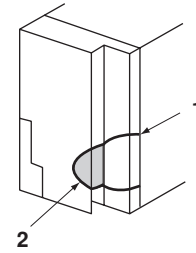

- 1 Režite duž perforirane crte.  
2 Rezanje moguće do ove točke.

Na primjer: za desni priključak za cjevovod

- 5 Objesite unutarnju jedinicu na kuku na ploči za postavljanje.

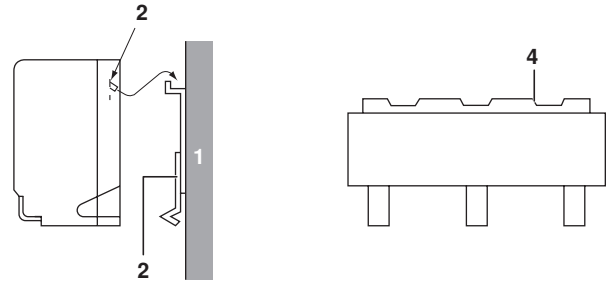

- 1 Zid  
2 Otvor za vješanje unutarnje jedinice.  
3 Ploča za postavljanje  
4 Kuka

Ako cijevi dolaze s lijeve strane ili ako koristite uložene cijevi, uklonite donju ploču kako biste si olakšali rad.



Postavite uređaj tako da ne bude nagnut niti u stranu niti prema naprijed. Nagnutost u lijevo ili prema naprijed će ometati pravilan odvod kondenzata i prouzročiti će procurivanje.

Nemojte podizati uređaj držeći za vodoravne lamelle. (To bi moglo prouzročiti oštećenje lamela.)

Kako ukloniti bočnu i donju ploču.

- Skinite vijke na bočnoj strani i izvucite bočnu ploču prema van (A). Zatim, dok je gurate prema gore (B), kliznite ploču prema prednjem dijelu uređaja (C). (Isto je za desno i lijevo)

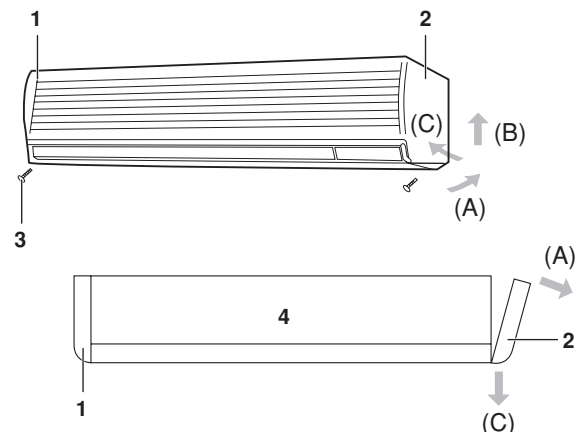

- 1 Lijeva bočna ploča  
2 Desna bočna ploča  
3 Vijak bočne ploče  
4 Odozgo

- Nakon odvajanja bočnih ploča, zakrenite donju ploču prema dolje (D) za oko 45°, i povucite je prema van (E).

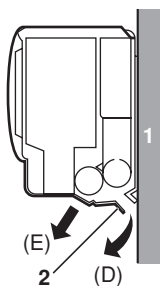

- 1 Zid
- 2 Donja ploča

## Rad na cjevovodu za rashladno sredstvo

- O cjevovodu za rashladno sredstvo vanjske jedinice pročitajte u priručniku za postavljanje uz vanjsku jedinicu
- Svakako izolirajte kako cjevovod za plin tako i cjevovod za tekućinu.
  - Ako to ne učinite može doći do procurivanja. (Upotrijebite izolacijski materijal koji može podnijeti 120°C, temperaturu koju plin ponekad dostiže pri uporabi toplinske crpke.)
  - Također, u slučajevima gdje temperatura i vlaga na dijelovima razvoda cjevovoda mogu biti više od 30°C ili relativna vlaga 80%, pojačajte izolaciju cjevovoda za rashladno sredstvo (≥20 mm). Na površini izolacijskog materijala može se stvarati kondenzacija.
- Postavljanje treba uslijediti tek nakon utvrđivanja vrste rashladnog sredstva koje će se upotrijebiti. (Upotreba pogrešnog rashladnog sredstva će onemogućavati pravilan rad uređaja).



- Upotrijebite rezač za cijevi i holender koji odgovara upotrijebljenom rashladnom sredstvu.
- Nanesite sloj eternog ili esternog ulja oko holendera prije spajanja.
- Za sprječavanje ulaska prašine, vlage ili stranih tvari u cijev, na kraju je stisnite ili zalijepite trakom.
- Ne dopustite da se u ciklus hlađenja umiješa bilo što osim određenog rashladnog sredstva, poput zraka, itd. Ako tijekom rada na uređaju procuri rashladno sredstvo, odmah dobro prozračite prostoriju.

- Koristite bešavne cijevi od bakrene slitine (ISO 1337).
- Vanjska jedinica se puni rashladnim sredstvom.
- Za priključivanje ili odvajanje cijevi i jedinice svakako upotrijebite viličasti i zakretni ključ.

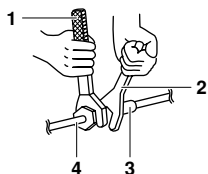

- 1 Zakretni ključ
- 2 Viličasti ključ
- 3 Spoj cijevi
- 4 Holender matica

- Dimenzije navoja holender matica potražite u [Tablici 2](#).

### NAPOMENA



Upotrijebite holender maticu priloženu uz tijelo jedinice.



Prejako zatezanje holender matica može izazvati pucanje matica ili procurivanje rashladnog sredstva.

- Kada priključujete holender maticu, nanesite na unutarnju i vanjsku stranu holendera sloj eternog ulja ili esterskog ulja i u početku, prije čvrstog zatezanja, zatežite rukom.



Tablica 2

Dimenzija cijevi	Moment sile zatezanja	Dimenzije holendera A (mm)		Holender
		R22, R407C	R410A	
Ø9,5 (3/8")	32,7~39,9 N•m	FAY(P) 12,6~13,0	FAQ 12,8~13,2	
Ø15,9 (5/8")	61,8~75,4 N•m	19,0~19,4	19,3~19,7	
Ø19,1 (3/4")	97,2~118,8 N•m	23,3~23,7	—	

### NAPOMENA



**Preporučuje se samo u slučaju nužde.**

Uvijek morate upotrijebiti moment ključ, ali ako postavljate uređaj bez moment ključa, slijedite donji postupak.

**Po dovršetku postavljanja, provjerite da nema propuštanja plina.**

Kod zatezanja holender maticе zakretnim ključem, doći ćete do točke gdje se sila zatezanja povećava. Od tog položaja, nadalje pritežite holender maticu iz dolje prikazanog kuta:

Dimenzija cijevi	Kut daljnjeg pritezanja	Preporučena dužina ručke alata
Ø9,5 (3/8")	60~90°	±200 mm
Ø15,9 (5/8")	30~60°	±300 mm
Ø19,1 (3/4")	25~35°	±450 mm

- Kada su radovi na cjevovodu dovršeni, potrebno je provjeriti za nepropuštanje dušika ili drugog plina.

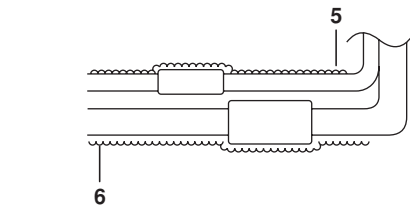
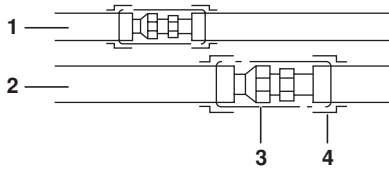

- 1 Cijev za tekućinu
- 2 Cijev za plin
- 3 Fitinge omotajte priloženom izolacijom
- 4 Učvrstite krajeve plastičnom trakom.
- 5 Počnite omotavati ovdje
- 6 Upotrijebite isporučenu izolacijsku traku

- Provjerite da li spoj cijevi propušta plin, zatim ga izolirajte kako prikazuje donja slika. (Izolirajte tako da su cijevi prekrivene, jer može doći do procurivanja.)

#### Mjere opreza

1. Izolaciju za fittinge nemojte preklapati.
2. Povežite zajedno trakom cijevi za plin i tekućinu od koljena pa do mjesta gdje ulaze u jedinicu.
3. Cijevi za odvod kondenzata unutar jedinice omotajte izolacijskom trakom, ali je odvojite od cijevi za rashladno sredstvo. Ako se omotaju zajedno, možda se neće moći smjestiti unutar jedinice. (samo za cijevi na lijevoj strani)
4. Ako cijevi polažete s lijeve strane, postavite cijevi i crijevo za kondenzat kako prikazuje donja slika.

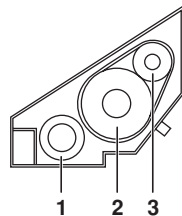

- 1 Crijevo za kondenzat
- 2 Cijev za plin
- 3 Cijev za tekućinu

5. Nemojte savijati cijev za tekućinu na 200 mm od holender matice, jer bi to moglo oštetiti cijev.
6. Pazite da se priključnica releja za motor ventilatora ne odvoji tijekom radova na cjevovodu.
7. Dok to radite zabrtvite sve šupljine između bočne ploče i cjevovoda kitom, kako biste spriječili ulazak prašine u unutarnju jedinicu.



#### Oprez pri tvrdom lemljenju na cjevovodu za rashladno sredstvo:

Nemojte upotrebljavati fluks pri tvrdom lemljenju na cjevovodu za rashladno sredstvo. Za tvrdi lem upotrijebite fosforno bakreno metalno punilo (BCuP-2: JIS Z 3264/ B-Cu93P-710/795: ISO 3677) koje ne zahtijeva fluks.

(Fluks izuzetno štetno djeluje na sustave cjevovoda rashladnog sredstva. Upotreba klornog fluksa može prouzročiti koroziju cijevi, a ako fluks sadrži fluor, može prouzročiti kvarenje maziva.)

- Prije tvrdog lemljenja cjevovoda rashladnog sredstva, kroz cjevovod treba propustiti dušični plin kako bi stjerao zrak iz cjevovoda.

Ako se tvrdi lem provodi bez propuhivanja dušikom, unutar cijevi nastaje velika količina oksidnog filma, što može prouzročiti nepravilan rad sustava.

- Kod tvrdog lemljenja cjevovoda rashladnog sredstva, lemljenje počnite nakon provedene supstitucije dušikom ili dok upuhujete dušik u cjevovod rashladnog sredstva. Kada ste to učinili spojite unutarnju jedinicu holenderom ili holenderskim spojem.

- Dušik treba biti podešen na 0,02 MPa pomoću redukcijskog ventila ako se lemi prilikom upuhivanja dušika u cjevovod.

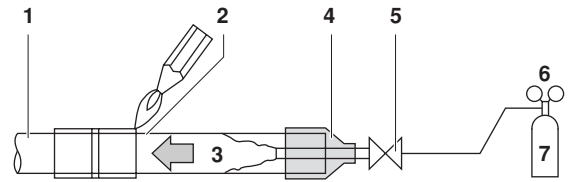

- 1 Cjevovod za rashladno sredstvo
- 2 Dio na kojem se izvodi tvrdi lem
- 3 Dušik
- 4 Omotano trakom
- 5 Ručni ventil
- 6 Redukcijski ventil
- 7 Dušik

## Rad na cjevovodu za odvod kondenzata

- 1 Spojite cjevovod za kondenzat.

- Dobro učvrstite crijevo za odvod kondenzata objumnicom.
- Neka odvodna cijevi budu kratke s nagibom prema dolje kako bi se spriječilo stvaranje zračnih džepova.



Nakupljanje vode u cijevi za kondenzat može začepiti odvod.

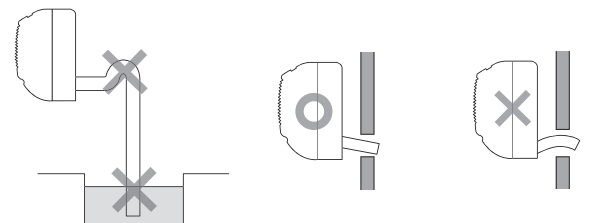

- Kod produljivanja cijevi za kondenzat, upotrijebite crijevo koje se može kupiti i svakako izolirajte produžetak crijeva za kondenzat koji se nalazi u prostoriji.

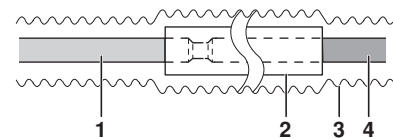

- 1 Crijevo za kondenzat unutarnje jedinice
- 2 Izolacija cijevi
- 3 Izolaciona traka
- 4 Produžno crijevo za kondenzat

- Upotrijebite isti promjer kao na priključnom cjevovodu (cijevi iz tvrde plastike, Ø20) ili veći.
- Upotrijebite spojeve iz tvrdog vinil klorida dostupne u trgovinama (Ø20) ako spajate cjevovod iz tvrdog vinil klorida (Ø20) izravno na odvodna crijeva isporučena s jedinicom, kao što su umetnute cijevi.

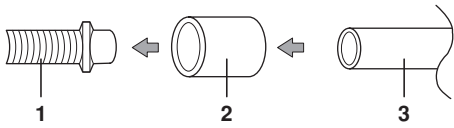

- 1 Cijev za kondenzat pričvršćena na unutarnju jedinicu
- 2 Cijevni priključak iz vinil klorida koji se može nabaviti u trgovini (Ø20)
- 3 Cijevovod iz vinil klorida (Ø20)

## 2 Postavite sve cijevi tako da se osigura potpun odvod.

Po dovršetku rada na odvodu kondenzata, obavite provjeru odvodnje tako da otvorite prednju ploču, i skinete filtar za zrak, nalijete vodu u plitvicu, i provjerite da li voda otječe kroz crijevo za kondenzat.

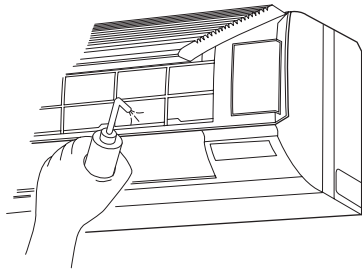

Nemojte cjevovod za kondenzat priključivati izravno na kanalizaciju u kojoj se osjeti amonijak. Amonijak iz kanalizacije može kroz cijevi za kondenzat ući u unutarnju jedinicu i korodirati izmjenjivač topline.

## Rad na električnom ožičenju

- Sva vanjska oprema i materijali i električarski radovi moraju biti prema lokalnim propisima.
- Upotrebljavajte samo bakrenu žicu.
- O električnom ožičenju također pogledajte "Primjer ožičenja" na stranici 8 pričvršćen na tijelo jedinice.
- Pojednostiti o postavljanju ožičenja za daljinski upravljač potražite u priručniku za postavljanje daljinskog upravljača.
- Svo ožičenje mora izvesti ovlaštenu električar.
- Mora biti postavljena sklopka za prekidanje napajanja cijelog sustava.
- Dimenzije žice za napajanje spojene na vanjsku jedinicu, kapacitet prekidača strujnog kruga i sklopke i upute za ožičenje, potražite u priručniku za postavljanje isporučenom sa vanjskom jedinicom.
- Svakako uzemljite klima uređaj.
- Nemojte opremu uzemljavati na cijevi za plin, cijevi za vodu, gromobrane, ili podzemne telefonske žice.
  - Cjevovod plina: može doći do eksplozije ako procuri plin.
  - Cjevovod vode: cijevi od tvrde plastike nisu djelotvorno uzemljenje.
  - Gromobran ili uzemljenja telefonskog voda: mogu prouzročiti neuobičajeno visok potencijal u zemlji tijekom oluja s gromovima.

- Specifikacije za vanjske žice  
Kabel za daljinsko upravljanje ne isporučuje Daikin. Pogledajte u **Tablici 3** kada ga nabavljate.

**Tablica 3**

	Žica	Dimenzija (mm <sup>2</sup> )	Duljina
Ožičenje između jedinica	H05VV-U4G (NAPOMENA 1)	2,5	—
Kabel daljinskog upravljača	Obloženi plastični priključni kabel ili kabel (2 žice) (NAPOMENA 2)	0,75-1,25	Maks. 500 m

- NAPOMENA**
1. Samo u slučaju zaštićenih cijevi. Ako nema zaštite koristite H07RN-F.
  2. Debljina obloge: ≥1 mm.

## Postupci ožičavanja jedinica i spajanja kablova daljinskog upravljača

- Ožičenje priključaka jedinica  
Pogledajte "Postavljanje unutarnje jedinice" na stranici 4 i skinite desnu ploču Pritisnite izvadite vijak (A) i kliznite prednji poklopac u desno (B), da ga odvojite. Kada ga skinete, vidjet ćete priključne ploče. Provućite žice kroz obujmicu i priključite na priključnicu.
- Priključci za spajanje kabela daljinskog upravljača (nije nužno za sporednu jedinicu u sustavu simultanog rada).  
Provućite žice kroz obujmicu i priključite na priključnicu za prijenosno ožičenje. (Nema polariteta)

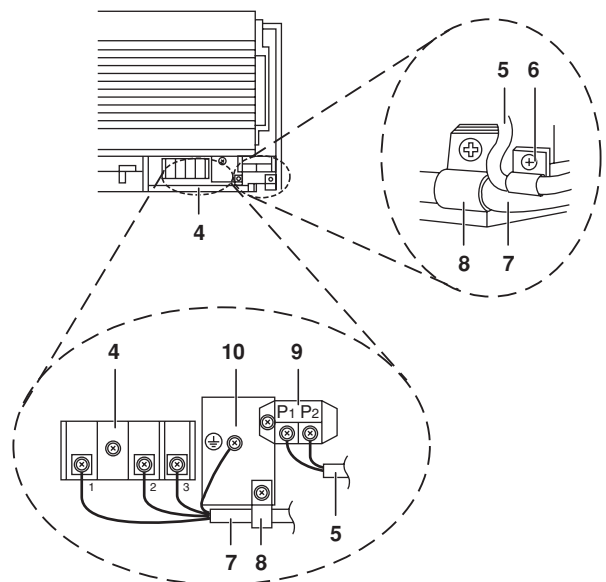
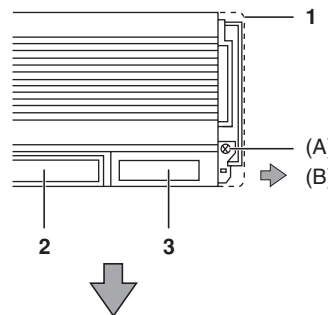

- 1 Desna bočna ploča
- 2 Rešetka ispusta zraka
- 3 Prednji pokrov:
- 4 Napajanje razvodne ploče
- 5 Kabel daljinskog upravljača
- 6 Traka obujmice (kabel daljinskog upravljača)
- 7 Ožičenje između jedinica



- 8 Traka obujmice (ožičenje jedinica)
- 9 Priključnica za ožičenje daljinskog upravljača
- 10 Priključak uzemljenja

### Mjere opreza

- Nemojte pritezati kablove daljinskog upravljača zajedno s ožičenjem između jedinica. To može dovesti do nepravilnosti u radu.
- Kablovi daljinskog upravljača i žice koje povezuju jedinice moraju biti udaljeni najmanje 50 mm od drugih električnih žica. Nepostupanje po ovim uputama može dovesti do nepravilnosti u radu zbog električnih smetnji.



- Kod povezivanja ožičenja, upotrijebite priloženi materijal za pritezanje i dobro je osigurajte da se spriječi izvlačenje iz priključnice. Pri izvođenju ožičenja, pazite da ožičenje i poklopac razvodne kutije ne izlaze izvan strukture, i dobro zatvorite poklopac.
- Svakako pričvrstite poklopac na razvodnu kutiju tako da žice ne proviruju sa strane.
- Nakon obavljenih svih priključivanja ožičenja, popunite sve šupljine i prolazne otvore kitom ili izolacijom (nabavlja se lokalno kako bi se spriječilo da male životinje i insekti izvana uđu u jedinicu (ako uđu u vanjsku jedinicu mogu prouzročiti kratki spoj u razvodnoj kutiji.)
- Izvan uređaja razdvojite žice slabe struje (kabel daljinskog upravljača) i jake struje (kablovi između jedinica, uzemljenje i drugi kablovi napajanja) najmanje 50 mm tako da ne prolaze prostorom na istom mjestu. Njihova blizina može izazvati električne smetnje, loš rad kvar uređaja.

### Mjere opreza pri ožičavanju

- Ne spajajte žice različitih promjera na isti priključak za napajanje. (Olabavljen spoj može izazvati pregrijavanje.)
- Postupajte prema napomenama kada postavljate ožičenje napajanja priključne ploče. (Upotrijebite okrugli spiralni priključak izolacijskim rukavcem za spajanje na razvodnu ploču napajanja. Ako se iz neizbježnih razloga ne može upotrijebiti, spojite žice istih promjera na obje strane kako prikazuje donja slika.)

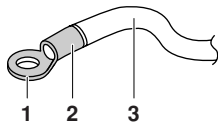

- 1 Okrugli spiralni priključak
- 2 Postavite izolacijski rukavac
- 3 Električna žica



### Ako ožičenje postane vrlo vruće zbog lošeg ožičavanja, slijedite donje upute.

- Sve ožičenje mora biti izvedeno iz naznačenih žica, priključivanje izvedeno u potpunosti, te se mora osigurati da vanjski utjecaji neće djelovati na priključne spojeve.
- Upotrijebite pravi odvijač za pritezanje vijaka priključka. Ako je oštrica odvijača premalena, može se oštetiti glava vijka, a vijak neće biti pravilno zategnut.
- Ako se vijci priključnice zategnu previše, mogu se oštetiti.
- Momente sile pritezanja za vijke priključnice potražite u donjoj tablici.

Moment sile zatezanja	
Priključnica za ožičenje daljinskog upravljača	0,79-0,97 N•m
Priključnica ožičenja između jedinica	1,18-1,44 N•m
Priključak uzemljenja:	1,44-1,94 N•m

### Primjer ožičenja

O ožičenju vanjskih jedinica pročitajte u priručniku za postavljanje priloženom uz vanjske jedinice.

### Provjerite tip sustava

#### Sustav u paru

Jedan daljinski upravljač upravlja 1 unutarnjom jedinicom. (standardni sustav)

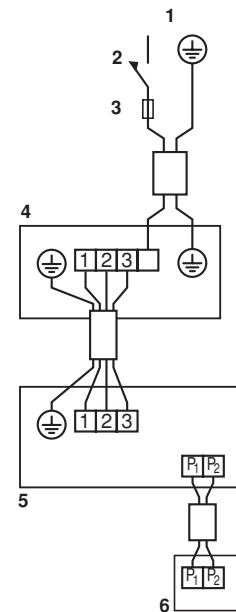

- 1 Glavno napajanje
- 2 Glavna sklopka
- 3 Osigurač
- 4 Vanjska jedinica
- 5 Unutarnja jedinica
- 6 Daljinski upravljač (pribor u opciji)

## Sustav sa simultanim radom

Jedan daljinski upravljač upravlja s 2 unutarnje jedinice. (2 unutarnje jedinice rade jednako)

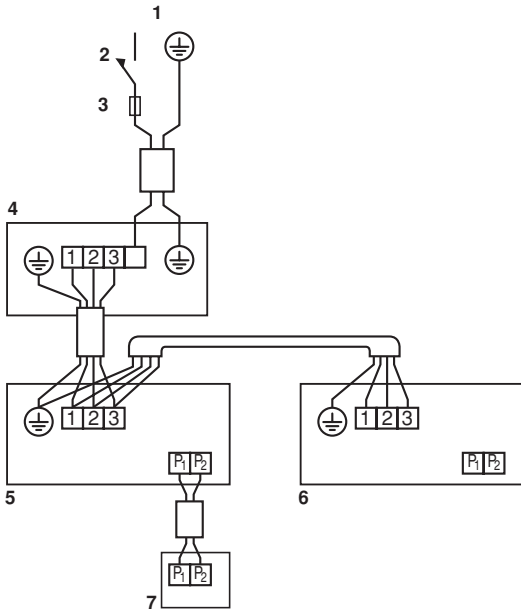

- 1 Glavno napajanje
- 2 Glavna sklopka
- 3 Osigurač
- 4 Vanjska jedinica
- 5 Unutarnja jedinica (glavna)
- 6 Unutarnja jedinica (sporedna)
- 7 Daljinski upravljač (pribor u opciji)

## Grupno upravljanje

Jedan daljinski upravljač upravlja do 16 unutarnjih jedinica. (Sve unutarnje jedinice rade pomoću daljinskog upravljača)

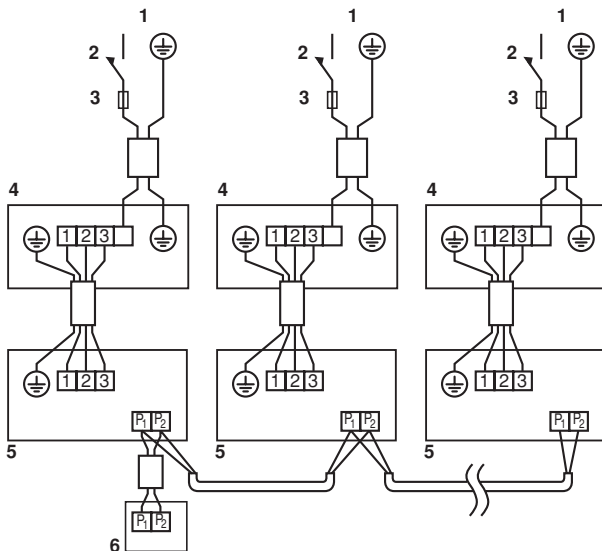

- 1 Glavno napajanje
- 2 Glavna sklopka
- 3 Osigurač
- 4 Vanjska jedinica
- 5 Unutarnja jedinica
- 6 Daljinski upravljač (pribor u opciji)

## Sustav upravljanja s dva daljinska upravljača

Dva daljinska upravljača upravljaju 1 unutarnjom jedinicom.

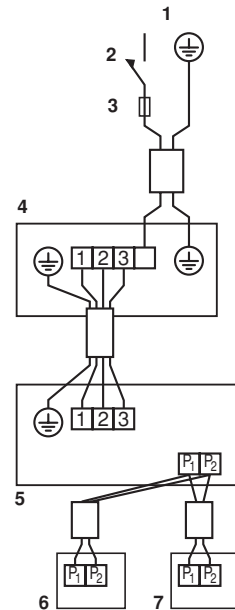

- 1 Glavno napajanje
- 2 Glavna sklopka
- 3 Osigurač
- 4 Vanjska jedinica
- 5 Unutarnja jedinica
- 6 Daljinski upravljač 1 (pribor u opciji)
- 7 Daljinski upravljač 2 (pribor u opciji)

### NAPOMENA



1. Svo prijenosno ožičenje osim žica za daljinski upravljač, je polarizirao i mora odgovarati simbolu na priključku.
2. Za grupno upravljanje, provedite ožičenje daljinskog upravljača prema glavnoj jedinici kada spajate simultani sustav. (ožičenje sporedne jedinice nije potrebno)
3. Za grupno upravljanje daljinskim upravljačem, odaberite daljinski upravljač koji odgovara unutarnjoj jedinici sa najviše funkcija (kao što je njišući preklop)
4. Za upravljanje simultanim sustavom s 2 daljinska upravljača, spojite ih na glavnu jedinicu. (ožičenje sporedne jedinice nije potrebno)

## Podešavanje sustava

Podešavanje sustava obavlja se pomoću daljinskog upravljača u skladu sa uvjetima za postavljanje.

- Podešavanje se može izvesti mijenjanjem "Mode No.", "FIRST CODE No." i "SECOND CODE No."
- Za podešavanje i rad pogledajte "Podešavanje sustava" u priručniku za postavljanje za daljinski upravljač.

### Postavljanje znaka filtra za zrak

- Daljinski upravljači opremljeni su zaslonom od tekućih kristala za oznake za zračni filter koji prikazuje kada je vrijeme za čišćenje filtra za zrak.
- Izmijenite SECOND CODE NO. prema Tablici 3 ovisno o količini prljavštine ili prašine u prostoriji. (SECOND CODE NO. je tvornički postavljen na "01" za zaprljanje filtera-lagano)

Tablica 3

Podešavanje	Vremenski raspon prikazivanja znaka filtra (dugovječan)	Mod br.	Prvi kôd br.	Drugi kôd br.
Zaprljanje filtra za zrak-lagano	Pribl. 200 sati	10 (20)	0	01
Zaprljanje filtra za zrak-jako	Pribl. 100 sati			02

**Podešavanje veće brzine strujanja zraka**

Podešeno strujanje zraka može se promijeniti (HIGH ili LOW). Promijenite SECOND CODE NO., kako je prikazano u Tablici 4 prema svojim potrebama. (SECOND CODE NO. je tvornički postavljen na "01" za standardno.)

Tablica 4

Podešavanje	Mod br.	Prvi kôd br.	Drugi kôd br.
Standard	13 (23)	0	01
Malo povećanje			02
Povećanje			03

**Upotreba bežičnog daljinskog upravljača**

Kada se upotrebljava bežični daljinski upravljač, potrebno je postaviti adresu bežičnog daljinskog upravljača. Za upute o podešavanju bežičnog daljinskog upravljača provjerite priručnik za postavljanje priložen uz daljinski upravljač.

**Podešavanje broja unutarnjih jedinica na simultanom sustavu**

U načinu rada simultanog sustava, promijenite SECOND CODE No. kako je prikazano u Tablici 5. (SECOND CODE No. je tvornički postavljen na "01" za sustav u paru (1 jedinica))

Tablica 5

Podešavanje	Mod br.	Prvi kôd br.	Drugi kôd br.
Sustav u paru (1 jedinica)	11 (21)	0	01
Sustav sa simultanim radom (2 jedinice)			02
Sustav sa simultanim radom (3 jedinice)			03

Za odvojeno podešavanje glavne i sporedne jedinice, u načinu rada simultanog sustava, pogledajte "Pojedinačno podešavanje sustava sa simultanim radom" na stranici 10.

**Upotreba bežičnog daljinskog upravljača**

Kada se upotrebljava bežični daljinski upravljač, potrebno je postaviti adresu bežičnog daljinskog upravljača provjerite priručnik za postavljanje priložen uz daljinski upravljač.

**Pojedinačno podešavanje sustava sa simultanim radom**

Lakše je ako se za podešavanje sporedne jedinice koristi opcijski daljinski upravljač.

Provedite slijedeće postupke pri odvojenom podešavanju glavne i sporedne jedinice.

*Postupak*

- Promijenite SECOND CODE No. na "02", individualno podešavanje, tako da se sporedna jedinica može podesiti zasebno. (SECOND CODE No. je tvornički postavljen na "01" za unificirano podešavanje)

Podešavanje	Mod br.	Prvi kôd br.	Drugi kôd br.
Zajedničko namještanje	11(21)	1	01
Pojedinačno namještanje			02

- Glavnu jedinicu podesite na licu mjesta.
  - Poslije koraka 2 isključite glavno napajanje sklopkom.
  - Odvojite daljinski upravljač od glavne jedinice i spojite ga na sporednu jedinicu.
  - Ponovno uključite glavno napajanje sklopkom i kao u koraku 1, promijenite SECOND CODE NO. na "02", pojedinačno podešavanje.
  - Sporednu jedinicu podesite na licu mjesta.
  - Poslije koraka 6 isključite glavno napajanje sklopkom.
  - Ako postoje više od jedne sporedne jedinice, ponovite korak 4, 5, 6 i 7.
  - Odvojite daljinski upravljač od sporedne jedinice i spojite ga ponovo na glavnu jedinicu.
- To je završetak postupka podešavanja.

**NAPOMENA**



Ako za sporednu jedinicu imate opcijski daljinski upravljač, ne trebate prespajati daljinski upravljač sa glavne jedinice.

(Ipak, odstranite žice priključene na razvodnu ploču daljinskog upravljača glavne jedinice.)

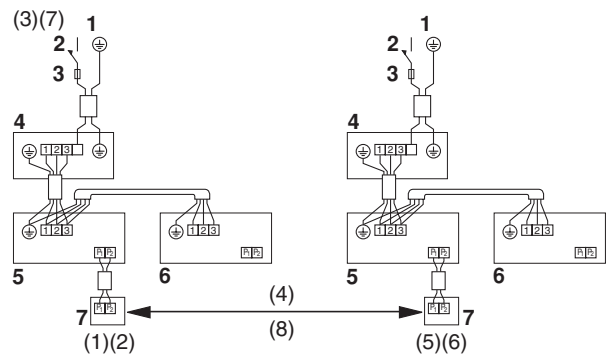

- Glavno napajanje
- Glavna sklopka
- Osigurač
- Vanjska jedinica
- Unutarnja jedinica (glavna)
- Unutarnja jedinica (sporedna)
- Daljinski upravljač (pribor u opciji)

**Napomena:**

Brojevi u zagradama se odnose na korake koje treba provesti prema gornjem postupku.

## Upravljanje s dva daljinska upravljača (upravljanje 1 unutarnjom jedinicom pomoću 2 daljinska upravljača)

Kada koristite 2 daljinska upravljača, jedan mora biti postavljen na "MAIN" a drugi na "SUB".

### MAIN/SUB IZMJENA

- Umetnite klinasti odvijač u raspor između gornjeg i donjeg dijela daljinskog upravljača i napredujući sa dva mjesta odvojite gornji dio.  
(PC ploča daljinskog upravljača smještena je na gornjem dijelu daljinskog upravljača.)

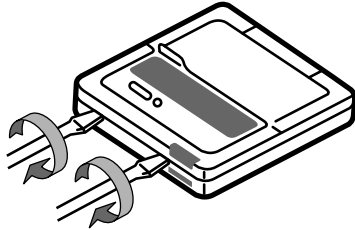

- Okrenite preklopnik glavni/sporedni na PC pločama jednog od dva daljinska upravljača na "S".  
(Preklopnik na drugom daljinskom upravljaču ostavite na "M")

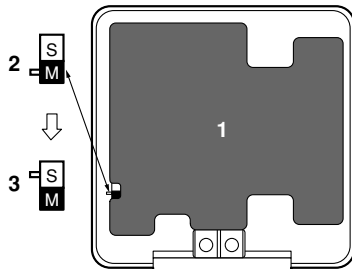

- Tiskana ploča kruga napajanja daljinskog upravljača
- Tvorničko namještanje
- Samo na jednom daljinskom upravljaču treba izmjena

## Probni rad

Pogledajte odjeljak "Kod slijedećih stavki, obratite posebnu pažnju za vrijeme ugrađivanja i provjerite nakon što je postavljanje dovršeno." na stranici 3.

Po dovršetku ugradnje cjevovoda za rashladno sredstvo, cjevovoda za kondenzat i električnog ožičenja, provedite probni rad da biste zaštitili jedinicu.

### Probni rad

- Otvorite zaporni ventil za plin.
- Otvorite zaporni ventil za tekućinu.
- Vanjsku jedinicu držite pod naponom barem 6 sati prije puštanja u pogon. (Nije potrebno kod uređaja koji je građen isključivo za hlađenje)
- Pomoću daljinskog upravljača podesite na hlađenje i pustite u pogon pritiskom na tipku ON/OFF ( ).
- Pritisnite tipku INSPECTION/TEST OPERATION 4 puta ( ) (2 puta za bežični daljinski upravljač) i pustite da radi u Test Operation načinu 3 minute.
- Pritisnite tipku AIR FLOW DIRECTION ADJUST (podešavanje smjera strujanja zraka) ( ) da provjerite da li jedinica radi.
- Pritisnite tipku INSPECTION/TEST OPERATION ( ) i pustite normalan rad.
- Potvrdite da jedinica radi prema priručniku za upotrebu.



### Mjere opreza

- Ako uređaj ne radi kako treba, pogledajte "Kako dijagnosticirati grešku" na stranici 11.
- Po završetku probnog rada pritisnite jednom tipku INSPECTION/TEST OPERATION da biste uređaj stavili u mod provjere, i provjerite je li oznaka kvara "00". (=normalno)  
Ako kôd pokazuje bilo što osim "00", pogledajte "Kako dijagnosticirati grešku" na stranici 11.

## Kako dijagnosticirati grešku

Pri uključenom napajanju moguće je vidjeti tip greške čiji se kôd prikazuje na daljinskom upravljaču.

Dijagnoza se prikazuje na zaslonu daljinskog upravljača.

- S ožičenim daljinskim upravljačem. (NAPOMENA 1)  
Ako uređaj stane zbog kvara, lampica pogona bljeska i " " i kod greške prikazuju se na zaslonu daljinskog upravljača. U tom slučaju odredite uzrok kvara pomoću tablice s popisom kodova grešaka u slučaju grupnog upravljanja, prikazuje se broj unutarnje jedinice tako da se može odrediti na kojoj unutarnjoj jedinici je kvar. (NAPOMENA 2)
  - S daljinskim upravljačem.  
(Provjerite priručnik za postavljanje priložen uz daljinski upravljač.)  
Zaslon za unutarnju jedinicu bljeska, kada rad prestaje zbog kvara. U tom slučaju odredite uzrok kvara pomoću tablice s popisom kodova grešaka, tražeći kôd greške koji se može naći slijedećim postupkom. (NAPOMENA 2)
- Pritisnite tipku INSPECTION/TEST OPERATION, prikazuje se " " i bljeska "0".
  - Pritisnite tipku PROGRAMMING TIME i pronađite broj jedinice koja se zaustavila zbog kvara.  
3 kratka piska.....Provedite sve slijedeće postupke  
1 kratki pisak.....Provedite (3) i (6)  
1 dugi pisak.....Nema kvara
  - Pritisnite tipku Inspection/Test Operation, i gornja brojka koda greške bljeska.
  - Pritisnite tipku PROGRAMMING TIME i čuju se 2 kratka piska, te pronađite gornji kôd.
  - Pritisnite tipku Inspection/Test Operation, i donja brojka koda greške bljeska.
  - Pritisnite tipku PROGRAMMING TIME i čuju se dugi pisak, te pronađite donji kôd.  
Dugi pisak naznačava kôd greške.

### Otklanjanje kvarova pomoću svijetleće diode na tiskanoj pločici (vidi donju tablicu)

Svijetlećom diodom servisnog monitora (zelena) mogu se obaviti slijedeće provjere. (Normalno kada bljeska)

LED svijetli; LED isključen; LED bljeska; —: ne upotrebljava se za otklanjanje kvarova.

Mikroračunalo-monitor normale HAP (H1P)	Prijenos-monitor normale HBP (H2P)	Pojedinosti
		Unutarnja jedinica je normalna → Dijagnoza vanjske jedinice

Mikroračunalo-monitor normale HAP (H1P)	Prijenos-monitor normale HBP (H2P)	Pojedinosti
		Za FA(Y)-F: Greška na tiskanoj pločici kruga ili pogrešno ožičenje između unutarnje i vanjske jedinice). Za FAYP-B i FAQ: Pogrešno ožičenje između vanjskih i unutarnjih jedinica
		Za FA(Y)-F: Ako vanjska jedinica HAP(H1P) ne svijetli, dijagnosticirajte vanjsku jedinicu. Ako je bljesnula, to je zbog pogrešnog ožičenja ili kvara na sklopu tiskane pločice unutarnje ili vanjske jedinice. (NAPOMENA 4) Za FAYP-B i FAQ: Ako vanjska jedinica HAP(H1P) ne svijetli, dijagnosticirajte vanjsku jedinicu. Ako je bljesnula, to je zbog pogrešnog ožičenja ili kvara na sklopu tiskane pločice unutarnje ili vanjske jedinice. (NAPOMENA 4)
		Greška na tiskanoj pločici kruga unutarnje jedinice (NAPOMENA 5).
	—	Nenormalno napajanje, greška na tiskanoj pločici kruga ili prekid između unutarnje i vanjske jedinice (NAPOMENA 5).

#### NAPOMENA



- Kod ožičenog daljinskog upravljača Pritisnite tipku INSPECTION/TEST OPERATION na daljinskom upravljaču, " " bljeska
- Držite pritisnutu tipku ON/OFF 5 sekundi ili duže u modu pregleda i javlja se gornja povijest greške, nakon što se kôd greške pojavio i nestao, iza čega slijedi kôd "00" (normalno). Zaslom prelazi iz moda pregleda u normalni mod.
- Ovisno o modelu ili uvjetima, može provesti isključivanje u slučaju nužde.
- Ako je HBP (H2P) ugašena, razvod ožičenja između svake od unutarnjih i vanjskih jedinica može biti ili pogrešno spojen ili u prekidu. Prije poduzimanja bilo kakvih dijagnostičkih koraka s gornjeg popisa, provjerite razvod ožičenja.  
Ako je HBP (H2P) ugašena na inverteru, moguće je da je osigurač na tiskanoj pločici vanjske jedinice pregorio.
- Isključite napajanje i počekaite 5 sekundi ili duže. Ponovo uključite napajanje i pogledajte je li svjetleća dioda opet u istom stanju.

#### Kod kvara

- Na mjestima gdje nema koda o greški oznaka " " se ne pojavljuje. Iako sustav i dalje radi, svakako provjerite sustav i obavite popravke ako je potrebno.
- Ovisno o tipu unutarnje ili vanjske jedinice, kôd greške možda biti ili neće biti prikazan.

Kod pogreške	Opis
A1	Greška na tiskanoj ploči unutarnje jedinice
A3	Razina kondenzata neuobičajena
A6	Motora ventilatora unutarnje jedinice preopterećen ili blokiran
A7	Motor njišuće lamele je blokiran
AF	Samo se ne može podešavati smjera strujanja zraka
AF	Greška na ovlaživaču
AH	Greška na čistaču zraka
AH	Ne radi samo čistač zraka.
AJ	Nepodesno odabran tip
AJ	Podatci o kapacitetu pogrešno postavljeni. Ili ništa nije programirano u spremniku podataka IC.
C4	Kvar na osjetniku temperature za izmjenjivač topline
C9	Kvar na žaruljici osjetnika usisnog zraka

CJ	Kvar na osjetniku za daljinski upravljač
E0	Termistor na daljinskog upravljača ne radi, ali je moguće pokrenuti sustav termistorom sustava.
E1	Pokrenuta sigurnosna naprava (vanjska jedinica)
E3	Greška na tiskanoj ploči vanjske jedinice
E4	Nenormalni visoki tlak (vanjska jedinica)
E5	Nenormalni niski tlak (vanjska jedinica)
E7	Blokada motora kompresora (vanjska jedinica)
E9	Kvar/blokada motora ventilatora zbog iznenadnog preopterećenja (vanjska jedinica)
F3	Kvar na električnom ekspanzionom ventilu (vanjska jedinica)
F3	Nenormalno visoka temperatura ispusne cijevi (vanjska jedinica)
H3	Greška na presostatu visokog tlaka (vanjska jedinica)
H4	Greška na presostatu niskog tlaka (vanjska jedinica)
H7	Greška signala položaja vanjskog motora (vanjska jedinica)
H9	Greška na termistoru zraka (vanjska jedinica) (Napomena 3)
J3	Greška na termistoru ispusne cijevi (vanjska jedinica) (Napomena 3)
J5	Greška na termistoru usisne cijevi (vanjska jedinica)
J6	Greška na termistoru izmjenjivača topline (vanjska jedinica) (Napomena 3)
L4	Pregrijavanje rashladne trake za zračenje topline (vanjska jedinica) Kvar na inverteru hlađenja.
L5	Izenadno preopterećenje (vanjska jedinica) Moguća greška na uzemljenju ili kratki spoj na motoru kompresora.
L8	Električno termalno (vanjska jedinica) Moguće električno preopterećenje u kompresoru ili prekid voda u motoru kompresora.
L9	Sprječavanje zakočenja (vanjska jedinica) Moguća blokada kompresora
LC	Greška u prijenosu između invertera vanjskih upravljačkih jedinica (vanjska jedinica)
P1	niski napon u otvorenoj fazi ili strujnom krugu (vanjska jedinica)
P3	Greška na osjetniku temperature tiskane pločice (vanjska jedinica)
P4	Greška na osjetniku temperature trake za zračenje topline (vanjska jedinica)
PJ	Nepodesno odabran tip (vanjska jedinica) Podatci o kapacitetu pogrešno postavljeni. Ili ništa nije programirano u spremniku podataka IC.
U0	Nenormalno visoka temperatura usisne cijevi ili nedostatak rashladnog sredstva
U1	Pogrešan odabir faze Zamijenite dvije faze od vodova L1, L2 i L3.
U2	Greška na naponu izvora napajanja (vanjska jedinica) Uključuje i grešku u K1M
U4	Greška u prijenosu (unutarnja jedinica - vanjska jedinica) Neppravilno ožičenje između vanjske jedinice i unutarnje jedinice ili greška na tiskanoj pločici postavljenoj na unutarnjoj i vanjskoj jedinici. Ako se prikaže UF, ožičenje između vanjske jedinice i unutarnje jedinice je nepravilno. Stoga, odmah isključite napajanje i popravite ožičenje. (Motor na kompresoru i ventilatoru vanjske jedinice mogu se pokrenuti neovisno o radu daljinskog upravljača.)
UF	
U5	Greška u prijenosu (unutarnja jedinica - vanjska jedinica) Greška u prijenosu između unutarnje jedinice i daljinskog upravljača
U8	Greška u prijenosu između glavnog i sporednog daljinskog upravljača (Glavni ili sporedni upravljač.) Pogrešno podešavanje za multi sustav
UA	Pogrešno je podešavanje za prekidač izbornika multi-sustava. (pogledajte sklopku SS2 na tiskanoj ploči glavne jedinice)
UC	Adresa središnjeg upravljanja se preklapa

# Shema ožičenja (Za FAY71+100FJV1 + FAYP71+100BV1)

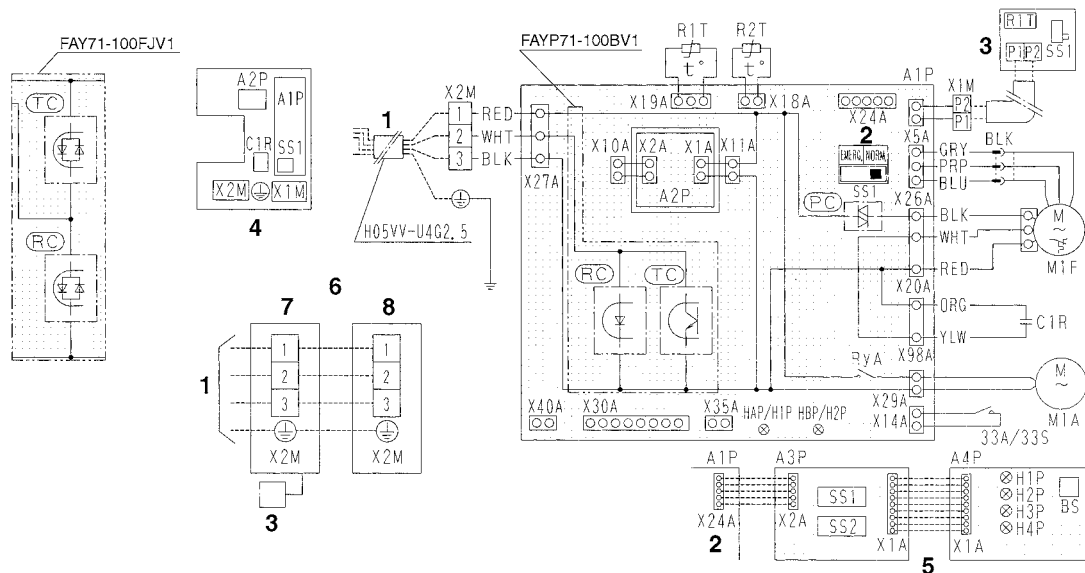

- |   |                             |   |                               |    |                     |
|---|-----------------------------|---|-------------------------------|----|---------------------|
| 1 | Prema vanjskoj jedinici     | 5 | Prijemnik/displej uređaja     | 9  | Napomena (8)        |
| 2 | Napomena (4)                | 6 | U slučaju simultanog sustava  | 10 | Upravljačka kutija  |
| 3 | Ožičeni daljinski upravljač | 7 | Unutarnja jedinica (glavna)   | 11 | Daljinski upravljač |
| 4 | Razvodna kutija             | 8 | Unutarnja jedinica (sporedna) |    |                     |

## NAPOMENA



1. : priključak
2. : vanjsko ožičenje
3. Kada upotrebljavate središnji daljinski upravljač, priključite ga u skladu s priloženim u priručniku za postavljanje.
4. Kada se upotrebljava komplet bežičnog daljinskog upravljača spojen je X24A.
5. Model daljinskog upravljača se razlikuje ovisno o kombinaciji u sustavu, provjerite u materijalima i katalogima prije spajanja.
6. Simboli kako slijedi: RED: crveno, BLK: crna, WHT: bijela, YLW: žuta, ORG: narančasta, GRY: siva, PRP: ljubičasta, BLU: plava
7. Provjerite način podešavanja prekidača izbornika (SS1, SS2) u servisnom priručniku.

- 33A, 33S ..... Ograničavajući prekidač (njišuća lamela)  
 A1P ..... Tiskana pločica  
 A2P ..... Tiskana pločica (Transformator 230 V/16 V)  
 C1R ..... Kondenzator (M1F)  
 HAP, H1P ..... Svjetleća dioda (Servisni monitor - zelena)  
 HBP, H2P ..... Svjetleća dioda (Servisni monitor - zelena)  
 M1A ..... Motor (njišuća lamela)  
 M1F ..... Motor (unutarnji ventilator)  
 Q1F ..... Termo sklopka (M1F umetnuta)  
 R1T ..... Termistor (zrak)  
 R2T ..... Termistor (zavojnica)  
 RyA ..... Magnetska sklopka (M1S)  
 SS1 ..... Sklopka izbornika (nužda)  
 X1M, X2M ..... Priključna traka  
 ..... Krug upravljanja faze  
 ..... Prijemnik signala  
 ..... Krug prijenosa signala

## Ožičeni daljinski upravljač

- R1T ..... Termistor (zrak)  
 SS1 ..... Sklopka izbornika (glavni/sporedni)

## Prijemnik/zaslon uređaj (na bežičnom daljinskom upravljaču)

- A3P, A4P ..... Tiskana pločica  
 BS ..... ON/OFF tipka  
 H1P ..... Svjetleća dioda (uključeno - crvena)  
 H2P ..... Svjetleća dioda (vremenski programator - zelena)  
 H3P ..... Svjetleća dioda (oznaka filtra - crvena)  
 H4P ..... Svjetleća dioda (odmrzavanje - narančasta)  
 SS1 ..... Sklopka izbornika (glavni/sporedni)  
 SS2 ..... Sklopka izbornika (bežično podešavanje adrese)

## Konektor za dijelove u opciji

- X30A ..... Konektor (adapter za 'Sky air' seriju)  
 X35A ..... Konektor (adapter za grupno upravljanje)  
 X40A ..... Konektor (daljinski uključeno/isključeno) (samo za FAYP)

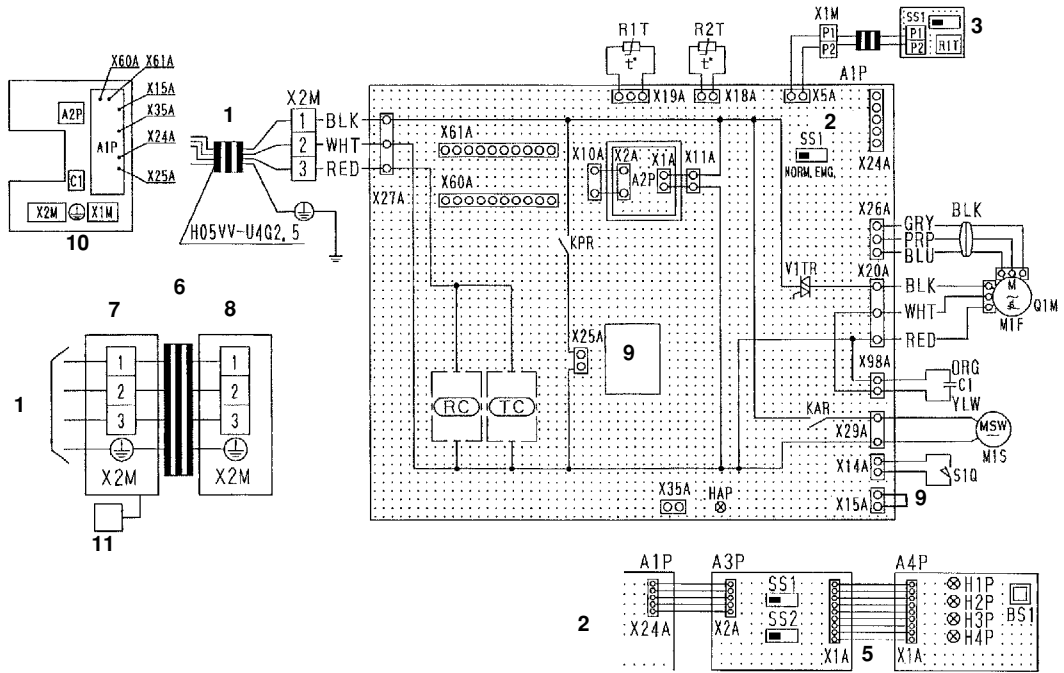

- |   |                             |   |                               |    |                     |
|---|-----------------------------|---|-------------------------------|----|---------------------|
| 1 | Prema vanjskoj jedinici     | 5 | Prijemnik/displej uređaja     | 9  | Napomena (8)        |
| 2 | Napomena (4)                | 6 | U slučaju simultanog sustava  | 10 | Upravljačka kutija  |
| 3 | Ožičeni daljinski upravljač | 7 | Unutarnja jedinica (glavna)   | 11 | Daljinski upravljač |
| 4 | Razvodna kutija             | 8 | Unutarnja jedinica (sporedna) |    |                     |

**NAPOMENA**

1. : priključak  konektor
2. : vanjsko ožičenje
3. Kada upotrebljavate središnji daljinski upravljač, priključite ga u skladu s priloženim u priručnikom za postavljanje.
4. Kada se upotrebljava komplet bežičnog daljinskog upravljača spojen je X24A.
5. Model daljinskog upravljača se razlikuje ovisno o kombinaciji u sustavu, provjerite u materijalima i katalogima prije spajanja.
6. Simboli kako slijedi: RED: crveno, BLK: crna, WHT: bijela, YLW: žuta, ORG: narančasta, GRY: siva, PRP: ljubičasta, BLU: plava
7. Provjerite način podešavanja prekidača izbornika (SS1, SS2) u servisnom priručniku.
8. X15A, X25A se priključuju kada se postavi komplet izljevne pumpe. Priključite ga u skladu s priloženim u priručnikom za postavljanje.

- A1P ..... Tiskana pločica  
 A2P ..... Tiskana pločica (Transformator 230 V/16 V)  
 C1 ..... Kondenzator (M1F)  
 HAP ..... Svjetleća dioda (Servisni monitor - zelena)  
 KAR ..... Magnetska sklopka (M1S)  
 KPR ..... Magnetska sklopka (M1P)  
 M1F ..... Motor (unutarnji ventilator)  
 M1S ..... Motor (njišuća lamela)  
 Q1M ..... Termo sklopka (M1F umetnuta)  
 R1T ..... Termistor (zrak)  
 R2T ..... Termistor (zavojnica)  
 S1Q ..... Ograničavajući prekidač (njišuća lamela)  
 SS1 ..... Sklopka izbornika (nužda)  
 V1TR ..... Krug upravljanja faze  
 X1M, X2M ..... Priključna traka  
 RC ..... Krug prijemnika signala  
 TC ..... Krug prijenosa signala

**Bežični daljinski upravljač (prijemnik/displej uređaja)**

- A3P, A4P ..... Tiskana pločica  
 BS1 ..... ON/OFF tipka  
 H1P ..... Svjetleća dioda (uključeno - crvena)  
 H2P ..... Svjetleća dioda (vremenski programator - zelena)  
 H3P ..... Svjetleća dioda (oznaka filtra - crvena)  
 H4P ..... Svjetleća dioda (odmrzavanje - narančasta)  
 SS1 ..... Sklopka izbornika (glavni/sporedni)  
 SS2 ..... Sklopka izbornika (bežično podešavanje adrese)

**Konektor za dijelove u opciji**

- X15A ..... Konektor (plivajuća sklopka)  
 X25A ..... Konektor (pumpa za kondenzat)  
 X35A ..... Konektor (adapter za grupno upravljanje)  
 X60A, X61A ..... Konektor (adapter za 'Sky air' seriju)

**Ožičeni daljinski upravljač**

- R1T ..... Termistor (zrak)  
 SS1 ..... Sklopka izbornika (glavni/sporedni)

***DAIKIN INDUSTRIES, LTD.***

Head office:

Umeda Center Bldg., 2-4-12, Nakazaki-Nishi,  
Kita-ku, Osaka, 530-8323 Japan

Tokyo office:

JR Shinagawa East Bldg., 2-18-1, Konan,  
Minato-Ku, Tokyo, 108-0075 Japan

<http://www.daikin.com/global>

***DAIKIN EUROPE NV***

Zandvoordestraat 300, B-8400 Oostende, Belgium