

DAIKIN



INSTALLATIONSVEJLEDNING

Klimaanlæg i opdelt system Vægmonteret type

FAY71FJV1
FAY100FJV1

FAYP71BV1
FAYP100BV1

FAQ100BUV1B
FAQ100BVV1B

INDHOLD

	Side
Sikkerhedsforanstaltninger	1
Før installation	2
Valg af installationssted	3
Installation af indendørsenheden	4
Føring af kølerør	5
Drænrør	6
Elektriske installationer	7
Ledningseksempler	8
Indstillinger på stedet	9
Test-drift	11
Ledningsdiagram	13



LÆS FØLGENDE NØJE FØR INSTALLATIONEN.

OPBEVAR DENNE HÅNDBOG ET LET TILGÆNGELIGT STED FOR FREMTIDIG BRUG.

SIKKERHEDSFORANSTALTNINGER

Læs disse SIKKERHEDSFORANSTALTNINGER grundigt med henblik på korrekt installation. Efter endt installation skal man kontrollere, at enheden kører rigtigt i opstartsfasen. Giv kunden vejledning om betjening af enheden, og sørg for at vedligeholde enheden korrekt.

Giv også kunden besked på at opbevare denne installationsvejledning sammen med betjeningsvejledningen for fremtidig brug.

Dette klimaanlæg er et regne som udstyr, der udelukkende skal håndteres af fagfolk.



Hvis ADVARSLER ignoreres, kan det få alvorlige følger såsom død eller alvorlig tilskadekomst.

Hvis FORHOLDSREGLER ignoreres, kan det medføre tilskadekomst eller beskadigelse af udstyret.

ADVARSEL

- Installationen bør foretages af forhandleren eller af en anden fagmand.
Ukorrekt installation kan medføre vandlækage, elektrisk stød eller brand.
- Installér klimaanlægget i henhold til instruktionerne i denne manual.
Mangelfuld installation kan medføre vandlækage, elektrisk stød eller brand.
- Man skal anvende de medfølgende eller specificerede installationsdele.
Brug af andre dele kan medføre, at enheden falder ned samt vandtab på enheden, elektrisk stød eller brand.
- Installér klimaanlægget på et fast fundament, der kan bære enhedens vægt.
Et utilstrækkeligt fundament eller mangelfuld installation kan medføre tilskadekomst, hvis enheden falder af fundamentet.
- Tag højde for stærk blæst, tyfoner eller jordskælv, når installationsarbejdet udføres.
Forkert installationsarbejde kan resultere i tilskadekomst, hvis udstyret falder ned.

- Der skal bruges en separat strømkreds ved strømforsyning til denne enhed. El-arbejde skal udføres i henhold til installationsvejledningen samt følge nationale bestemmelser eller normer vedrørende elektriske forbindelser.
For lidt kapacitet eller ufuldstændigt el-arbejde kan forårsage elektrisk stød eller brand.
- Alle ledninger skal være fastgjorte, og man skal anvende de specificerede ledninger og sikre sig, at terminalklemmerne og ledningerne ikke udsættes for ekstern belastning.
Forkert tilslutning eller installation kan medføre brand.
- Når strømforsyningen tilsluttes og når ledningerne trækkes mellem indendørs- og udendørsenheden, skal man trække ledningerne på en sådan måde, at dækslet på kontrolboksen kan fastgøres sikkert.
Hvis dækslet på kontrolboksen ikke sidder korrekt, kan det medføre elektrisk stød, brand eller overophedning af tilslutningsklemmerne.
- Hvis der er trængt kølemiddel ud under installationsarbejdet, skal man udlufte rummet.
Kølemidlet udvikler en giftig gasart, hvis det udsættes for åben ild/flammer.
- Efter endt installation skal man kontrollere, at der ikke trænger kølemiddel ud.
Kølemidlet udvikler en giftig gasart, hvis det udsættes for åben ild/flammer.
- Man skal slukke for enheden, før man arbejder med elektriske dele.
- Der skal etableres en jordforbindelse.
Enheden skal ikke jordforbindes til et vandværk, en afleder eller en telefon-jordforbindelse.
Ufuldstændig jordforbindelse kan medføre elektrisk stød eller brand.
Et kraftigt stødstrøm fra lynnedslag eller andre kilder kan medføre skader på klimaanlægget.
- Der skal installeres en fejlstrømsafbryder.
Hvis der ikke installeres en fejlstrømsafbryder, kan det medføre elektrisk stød eller brand.

PAS PÅ

- Jordforbindelse af klimaanlægget.
Forbind ikke jordledningen med gas- eller vandværk, lynafledere eller telefon-jordledninger.
Utilstrækkelig jordforbindelse kan resultere i elektrisk stød.
- Der skal installeres en fejlstrømsafbryder.
Hvis der ikke installeres en fejlstrømsafbryder, kan det medføre elektrisk stød.
- Installér drænrørene, så vandet ledes uhindret væk, og isolér rørene for at hindre kondensdannelse og følg instruktionerne i denne installationsvejledning under arbejdet.
Forkert montering af drænrør kan medføre vandlækage og tingsskade.
- Fjernbetjeningens (trådløst sæt) sendeafstand kan blive kortere end forventet i rum med elektroniske lysstoflamper (med inverter eller hurtigstart).
Installér indendørsenheden så langt væk fra lysstoflamper, som muligt.

- Installér ikke klimaanlægget på følgende steder:
 - Hvor der forekommer olietåge, oliespray eller damp, eksempelvis i et køkken. Plasticdele kan blive nedbrudt og falde af, hvilket kan medføre vandlækage.
 - Hvor der dannes ætsende gas, såsom svovlholdig sur gas. Korrosionsdannelse på kobberør eller loddede dele kan medføre kølemiddel-lækage.
 - Elektromagnetiske bølger afgivet nær udstyret. Elektromagnetiske bølger kan forstyrre driften af styresystemet og medføre funktionsfejl på udstyret.
 - Hvor der kan forekomme lækage af antændelige gasser, hvor kulfiber eller antændeligt støv afgives til luften, eller hvor der anvendes flygtige brændbare stoffer, såsom fortynder eller benzin. Hvis enheden benyttes under disse betingelser, kan det medføre brand.
- Træf nødvendige forholdsregler for at undgå, at små dyr trænger ind i udendørsenheden. Det kan medføre funktionsfejl, røg eller brand, hvis små dyr kommer i berøring med elektriske dele. Giv kunden besked om at holde området omkring enheden rent.

FØR INSTALLATION





Udsæt ikke dele af harpiks for trykpåvirkninger ved åbning af enheden eller ved flytning af enheden efter åbning.

- Vælg en transportvej.
- Lad enheden blive i emballagen under flytningen, indtil enheden er transporteret til opstillingsstedet. Hvis det er nødvendigt at pakke enheden ud inden, brug da en slynge af blødt materiale eller beskyttelsesplader sammen med et reb, når den skal løftes for at undgå beskadigelse af eller ridser på enheden.
- Se i vejledningen vedrørende installation af udendørsenheden, angående dele, som ikke er beskrevet i denne manual.
- Installationsarbejdet skal først udføres, når man har kontrolleret, hvilken type kølemiddel, der skal anvendes. (Hvis man anvender en forkert type kølemiddel, kan enheden ikke fungere korrekt).
- Bortskaf ikke dele, der skal anvendes i forbindelse med installationen, før installationsarbejdet er afsluttet.

Forholdsregler

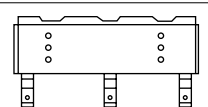
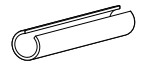
- Læs denne manual, før indendørsenheden installeres.
- Brug papirkabelonen ved valg af opstillingssted.
- Denne enhed kan anvendes i en bolig, i erhvervsjendomme og i lettere industri.
- Enheden må ikke installeres eller bruges på steder nævnt herunder:
 - Steder med mineralisk olie, eller rum fyldt med damp eller væskesprøjt, som i køkkener. (Plasticdele kan nedbrydes.)
 - Steder, hvor der forekommer ætsende dampe såsom svovldampe. (Kobberør og lodninger kan blive tærede.)
 - Hvor let-antændelige gasser bliver brugt, såsom fortynder eller benzin.
 - Hvor maskiner kan danne elektromagnetiske bølger. (Der kan forekomme driftsfejl på styresystemet).
 - Hvor luften indeholder store mængder af salt, såsom luft nær havet, og hvor der forekommer spændingsudsving (f.eks. på fabrikker). Ligeledes i biler samt på skibe.

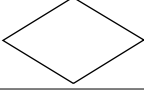
Tilbehør

Installationspanel		1
Isolering til brug v. montering:		
• til gasrør		1
• til væskerør		1
Isolerende tape		2
Papirskabelon til brug ved installation		1
Skrue		12
Installationsvejledning Betjeningsvejledning		1

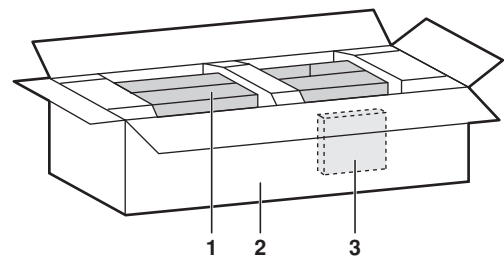

- 1 Indendørsenhed og installationspanel
- 2 Kasse
- 3 Tilbehør

Tilbehør (ekstraudstyr)

- Fjernbetjeningen er påkrævet for denne indendørsenhed. (Fjernbetjeningen er dog ikke påkrævet for slaveenheden på et simultant driftsystem.)
- Der er to typer fjernbetjening: ledningsforbundet og trådløs. Vælg fjernbetjening fra [Tabel 1](#), i henhold til kundens ønske og installer den et passende sted. (Vedr. installation, se installationsvejledningen, der følger med fjernbetjeningen).

Tabel 1

Fjernbetjeningstype	Type kun køling	Varmepumpe type
FAY-FJV1		
Ledningstype	BRC1C517, BRC1B517	
Trådløs type	BRC7C59W	BRC7C54W
FAYP-BV1		
Ledningstype	BRC1C517	
Trådløs type	BRC7C511W BRC7CA511W	BRC7C510W BRC7CA510W
FAQ		
Ledningstype	BRC1D527, BRC1D528, BRC1C61	
Trådløs type	BRC7C511W BRC7CA511W	BRC7C510W BRC7CA510W

BEMÆRK



Hvis man ønsker en fjernbetjening, der ikke er opført i [Tabel 1](#), skal man vælge en passende fjernbetjening ved hjælp af kataloger og teknisk materiale.

I forbindelse med følgende dele gælder det, at man skal være særlig omhyggelig under monteringen og foretage kontrol, når installationen er udført

Dele, der skal kontrolleres efter endt arbejde

Mærk af med ✓ når følgende er kontrolleret		
<input type="checkbox"/>	Er indendørsenhederne ordentligt fastgjorte?	Enheden kan falde ned, vibrere eller lave støj.
<input type="checkbox"/>	Er der testet for gaslækage?	Blokering kan medføre utilstrækkelig køling.
<input type="checkbox"/>	Er enheden fuldt isoleret?	Kondensvand kan dryppe ned.
<input type="checkbox"/>	Flyder det afledte vand jævnt?	Kondensvand kan dryppe ned.
<input type="checkbox"/>	Svarer forsyningsspændingen til den, som er vist på fabriksskiltet?	Der kan forekomme funktionsfejl på enheden, eller komponenter kan blive brændt af.
<input type="checkbox"/>	Er lednings- og rørforbindelser korrekt monteret?	Der kan forekomme funktionsfejl på enheden, eller komponenter kan blive brændt af.
<input type="checkbox"/>	Er der fast jordforbindelse til enheden?	Fare i forbindelse med kortslutning.
<input type="checkbox"/>	Er ledningsstørrelsen i overensstemmelse med den angivne?	Der kan forekomme funktionsfejl på enheden, eller komponenter kan blive brændt af.
<input type="checkbox"/>	Er luftudtag og -indtag på udendørs- eller indendørsenheden blokeret?	Blokering kan medføre utilstrækkelig køling.
<input type="checkbox"/>	Er kølerørens længde og ekstra påfyldning af kølevæske noteret?	Mængden af kølemiddel påfyldt systemet er ikke registreret.

Dele, der skal kontrolleres ved leveringen

Mærk af med ✓ når følgende er kontrolleret	
<input type="checkbox"/>	Har du forklaret kunden om driften, mens du viste betjeningsvejledningen til kunden?
<input type="checkbox"/>	Har du givet betjeningsvejledningen til kunden?

Punkter, der skal forklares i forbindelse med drift

Dele, hvor der er ADVARSEL og PAS PÅ mærker i betjeningsvejledningen, er dele, hvor der er risiko for tilskadekomst og tingsskade i forbindelse med generel anvendelse af produktet. Det er derfor nødvendigt, at man forklarer det beskrevne indhold fuldt ud for kunderne, og at man opfordrer kunderne til at læse betjeningsvejledningen.

Bemærkninger til installatøren

Forklar kunderne, hvordan man benytter enheden korrekt (særlig rensning af filtre, brug af forskellige funktioner og justering af temperatur), og få kunderne til selv at foretage betjeningen og udføre funktionerne, mens de kigger i vejledningen.

VALG AF INSTALLATIONSSTED

1 Vælg et installationssted, hvor følgende betingelser er opfyldt, og som kunden kan godkende.

- For oven (også overside loft) på indendørsenheden, hvor der ikke kan dryppe vand fra kølerøret, drænrøret, vandrøret osv.
- Hvor optimal luftdistribution kan sikres.
- Hvor intet blokerer luftpassagen.
- Hvor kondensvand kan blive ordentligt bortledt.
- Hvor der ikke er risiko for udslip af brændbar gas.
- Hvor rørforbindelserne mellem indendørs- og udendørsenheden er mulige indenfor den tilladte grænse. (Se installationsvejledningen til udendørsenheden.)
- Hvor væggen er stærk nok til at bære vægten af indendørsenheden.
- Hvor der er tilstrækkelig plads til, at installation og vedligeholdelse kan foretages.
- Hvor vægfladen ikke hælder for meget.

PAS PÅ

Brug kun de dele, der følger med enheden, eller dele, der modsvarer specifikationerne, når enheden installeres.

Installér indendørsenheden mindst 2,5 m over gulvet. Hvis man er tvunget til at montere enheden lavere, skal man træffe forholdsregler, så man ikke får hænderne ind i luftudtaget.

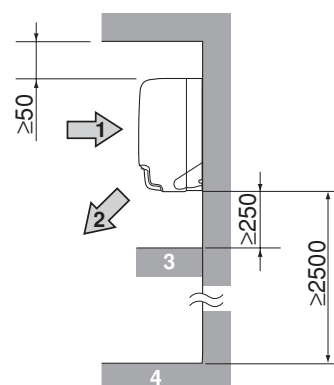
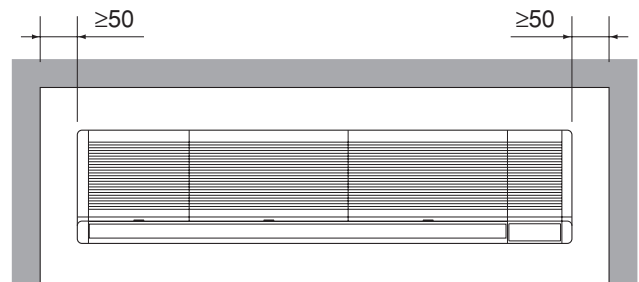

- 1 Luftindtag
- 2 Luftudtag
- 3 Blokering
- 4 Gulv

2 Brug installationspanelet til installation.

Overvej, om stedet hvor enheden skal installeres, kan bære dens vægt, og foretag om nødvendigt en forstærkning med støtteplader eller bjælker før montering. Vær sikker på, at forstærkningerne er stærke nok til at modstå vibrationer, og at der ikke dannes kraftig støj. (Montageafstanden er anført på papiret med montageskabelonen, så kig på denne skabelon, når du overvejer, om forstærkning er nødvendig eller ej.)

3 Indendørsenheden må ikke monteres direkte på væggen.

Brug det medfølgende installationspanel ved montering af enheden.

INSTALLATION AF INDENDØRSENHEDEN

1 Tag installationspanelet af indendørsenheden.

Installationspanelet er fastgjort bag på enheden. Tag skruerne af i bunden af panelet for at tage det af.

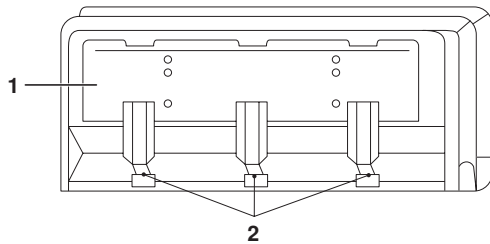

- 1 Installationspanel
- 2 Skruer

2 Sæt installationspanelet på væggen og brug papirskabelonen ved installation.

■ Kontrollér positionen for borehullet ved hullet for rørgennemføring med brug af den medfølgende papirskabelon. Der skal være ca. 50 mm mellem loftet og enheden.

■ Fastgør montagepladen midlertidigt og brug et vaterpas til at kontrollere, at den enten er i vater eller vipper en smule nedad i siden med drænrøret.

■ Fastgør montagepladen til væggen enten med en skrue eller en bolt.

- Hvis man bruger de medfølgende træskruer skal man fastgøre 4 skruer i venstre og højre side (i alt 8 eller flere).
- Hvis man bruger bolte, skal man fastgøre 2 M8 bolte i venstre og højre side (i alt 4).
- Hvis enheden monteres på en betolvæg, skal pladen sættes fast med en forankring (M8, medfølger ikke).

3 Lav en gennem boring i væggen.

■ Rør kan føres ud fra venstre eller højre side eller fra bagsiden.

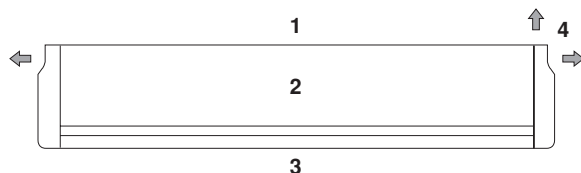

- 1 Bagside
- 2 For oven
- 3 Forside
- 4 Retning for rørføring

■ Drænhullet er i højre side.

■ Vælg retning for rørføring og lav et gennemgående hul i væggen (Ø80). Hullet skal falde jævnt nedad imod ydersiden. En lås i rørene skal være tilgængelig fra ydersiden (enden).

4 Skær en åbning til rørføringen i venstre eller højre sideplade.

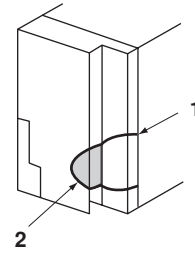

- 1 Skær langs den perforerede linje.
- 2 Skæring er mulig op til dette punkt.

Eksempel: til rørforbindelser i højre side.

5 Hæng indendørsenheden på krogen på installationspanelet.

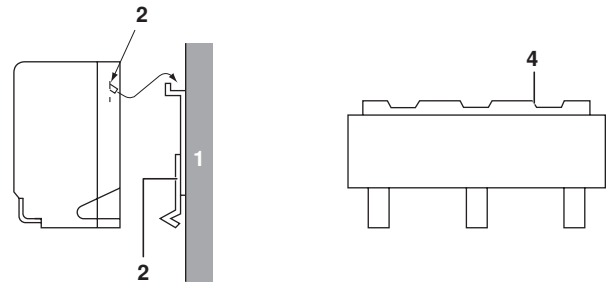

- 1 Væg
- 2 Hul, hvor indendørsenheden skal hængtes på
- 3 Installationspanel
- 4 Krog

Hvis der føres rør fra venstre side eller anvendes indlejrede rør, skal man fjerne bundpladen for at lette arbejdet.



Installér enheden, så den er i vater eller hælder mod højre, og således at den ikke vipper fremad. Hvis den hælder mod venstre eller vipper fremad, kan vandet ikke ledes rigtigt væk, hvilket medfører lækage.

Hold ikke fast i de vandrette blade, når du løfter enheden. (Dette kan beskadige bladene).

Afmontering af side- og bundplader

■ Fjern skruerne i sidepladen og træk sidepladen udad (A). Skub pladen fremad mod forsiden på enheden (C), mens du skubber opad (B). (Samme i højre og venstre side).

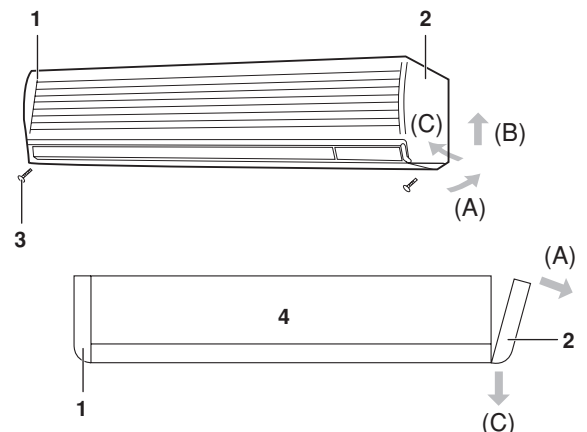

- 1 Sideplade venstre
- 2 Sideplade højre
- 3 Skrue sideplade
- 4 For oven

- Efter afmontering af sidepladerne skal man dreje bundpladen nedad (D) ca. 45° og trække den udad (E).

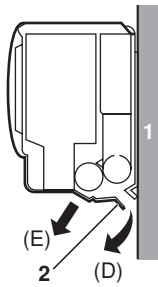

- 1 Væg
- 2 Bundplade

FØRING AF KØLERØR

- Se installationsvejledningen, som følger med udendørsenheden, vedrørende kølerør på udendørsenheden.
- Man skal isolere både gas- og væskerør.
 - Ellers kan der forekomme lækage. (Brug isoleringsmateriale, der kan modstå 120°C, som gasrørene nogle gange kommer op på ved brug af varmepumpe.)
 - Hvis temperatur og fugtighed i forgreningsrør kan overskride 30°C eller RH 80%, skal man isolere yderligere (≥20 mm). Der kan dannes kondens på isoleringens overflade.
- Installationsarbejdet skal først udføres, når man har kontrolleret, hvilken type kølemiddel, der skal anvendes. (Hvis man anvender en forkert type kølemiddel, kan enheden ikke fungere korrekt).



- Brug en rørskærer og en krave, der er egnet brug sammen med den anvendte kølemiddeltype.
- Påfør ether- eller esterolie rundt om kraven inden samling.
- For at forhindre indtrængen af støv, fugt eller indtrængen af andre fremmedlegemer skal rørenderne knibes sammen eller afdækkes med tape.
- Der må ikke trænge andet end det tilladte kølemiddel ind i kølekredsløbet, eksempelvis luft osv. Hvis der lækker kølegas under arbejde på anlægget, skal man udlufte rummet med det samme.

- Anvend sømløse rør af kobberlegering (ISO 1337).
- Udendørsenheden er påfyldt kølevæske.
- Sørg for både at anvende skruenøgle og momentnøgle samtidig, når du tilslutter eller frakobler rørledninger til/fra enheden.

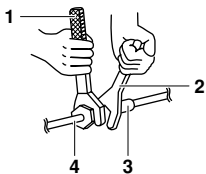

- 1 Momentnøgle
- 2 Skruenøgle
- 3 Rørforskruning
- 4 Brystmøtrik

- Se Tabel 2 vedrørende dimensioner på afstandsstykker ved brystmøtrik.

BEMÆRK



Brug den brystmøtrik, der følger med hovedelementet.



Hvis man spænder brystmøtrikken for hårdt, kan den revne og/eller der kan forekomme kølemiddellækage.

- Når brystmøtrikken spændes, skal man påføre ether- eller esterolie på kraven (både indvendigt og udvendigt) og dreje møtrikken rundt tre til fire gange og herefter spænde den.

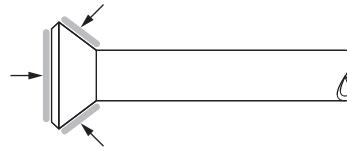

Tabel 2

Rørstørrelse	Tilspændingsmoment	Dimension krave A (mm)		Krave
		R22, R407C	R410A	
Ø9,5 (3/8")	32,7~39,9 N·m	12,6~13,0	12,8~13,2	
Ø15,9 (5/8")	61,8~75,4 N·m	19,0~19,4	19,3~19,7	
Ø19,1 (3/4")	97,2~118,8 N·m	23,3~23,7	—	

BEMÆRK



Ikke anbefalet, men i nødstilfælde.

Man bør benytte en momentnøgle, men hvis man er tvunget til at montere enheden uden en momentnøgle, kan man installere som beskrevet nedenfor.

Efter endt arbejde skal man kontrollere, at der ikke er gaslækage.

Hvis man spænder ind med en skruenøgle, når man et punkt, hvor tilspændingsmomentet pludselig øges. Fra denne position spændes brystmøtrikken i vinklen vist nedenfor.

Rørstørrelse	Tilspændingsvinkel	Anbefalet længde på værktøjets greb
Ø9,5 (3/8")	60~90°	±200 mm
Ø15,9 (5/8")	30~60°	±300 mm
Ø19,1 (3/4")	25~35°	±450 mm

- Efter endt rørarbejde skal man kontrollere alle rørforbindelser og se efter, at der ikke trænger kvælstofgas eller andre gasser ud.

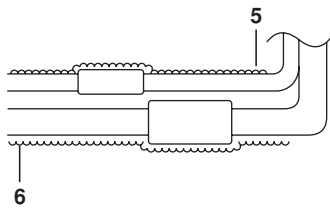
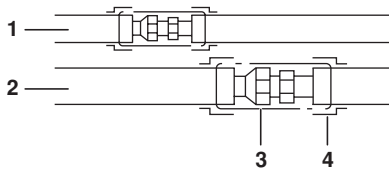

- 1 Væskerør
- 2 Gasrør
- 3 Pak de monterede dele ind i det medfølgende isoleringsmateriale.
- 4 Luk enderne med vinyltape.
- 5 Start omviklingen af tape her.
- 6 Brug det isolerende tape, der medfølger.

- Efter kontrol af gaslækage i rørforbindelserne skal de isoleres som vist på figuren nedenfor. (Montér således, at rørene ikke er fritlagte, da dette kan medføre lækage.)

Forholdsregler

1. Isoleringen må ikke overlappe.
2. Væske- og gasrørene skal tapes sammen fra bukket og op til, hvor de kører ind i enheden.
3. Drænslangen skal omvikles med isolerende tape inde i enheden, men den skal holdes adskilt fra kølerøret. Hvis rørene er tapet sammen, kan de ikke monteres inde i enheden. (kun ved rørføring fra venstre)
4. Ved rørføring fra venstre skal man holde rør og drænslange som vist på figuren nedenfor.

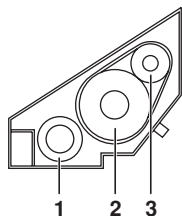

- 1 Drænslange
- 2 Gasrør
- 3 Væskerør

5. Bøj ikke væskerøret inden for 200 mm fra brystmøtrikken for at hindre, at røret beskadiges.
6. Pas på, at relæstikket til blæsemotoren ikke afbrydes under rørarbejdet.
7. Under dette arbejde skal man blokere alle revner mellem sidepladen og rørene med brug af kit for at hindre, at der trænger støv ind i indendørsenheden.



Forholdsregler ved lodning af kølerør:

Brug ikke flusmiddel ved lodning på kølerørene. Ved lodning skal man anvende fosfor-kobber-loddemateriale (BCuP-2: JIS Z 3264/B-Cu93P-710/795: ISO 3677), som ikke behøver flusmiddel.

(Flusmiddel er ekstremt skadeligt for kølerørene. Hvis man eksempelvis bruger klorinbaseret flusmiddel, vil det medføre rørrkorrosion, eller det vil beskadige køleolien, hvis flusmidlet indeholder fluor).

- Før man lodder lokalt på kølerørene, skal man blæse kvælstofgas gennem rørene for at drive luft ud. Hvis man lodder uden at blæse igennem med kvælstofgas, dannes der et oxidlag i rørene, hvilket kan forårsage funktionsfejl på systemet.
- Når man lodder på kølerørene, skal man først lodde efter indblæsning af kvælstof eller mens man blæser kvælstof ind i kølerørene. Når dette arbejde er afsluttet, skal man tilslutte indendørsenheden med en krave- eller flangeforbindelse.
- Kvælstof skal indstilles til 0,02 MPa med en trykreduktionsventil, hvis man lodder mens der ledes kvælstof ind i rørene.

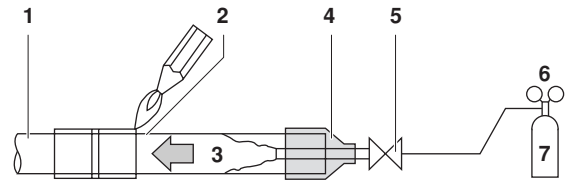

- 1 Rør til kølemiddel
- 2 Del, som skal loddes
- 3 Kvælstof
- 4 Omvikling
- 5 Manuel ventil
- 6 Trykreduktionsventil
- 7 Kvælstof

DRÆNRØR

1 Tilslutning af drænrør

- Drænrørene skal kunne bortlede vandet uden problemer.
- Sørg for, at rørene er så korte, som muligt, og at de føres nedad for at undgå dannelse af luftlommer.



Ansamling af vand i drænrøret kan blokere drænet.

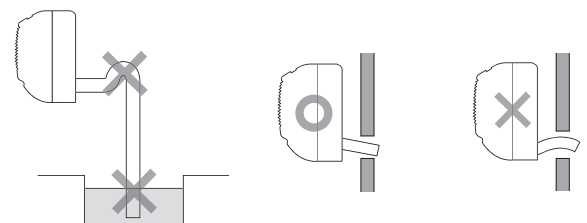

- Ved forlængelse af drænrørene skal man bruge gængs slange til forlængelse, og man skal isolere den forlængede del af drænslangen, som er indendørs.

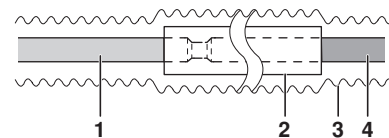

- 1 Drænslange indendørsenhed
- 2 Rørisolering
- 3 Isolerende tape
- 4 Forlængelse drænslange

- Brug samme rørdiameter som ved tilslutningsrøret (rør af hård vinylchlorid, Ø20) eller mere.
- Brug rørsamlinger af hård vinylchlorid (Ø20) ved tilslutning af rør af hård vinylchlorid (Ø20) direkte til drænsangerne monteret på indendørsenheden, såsom indlejrede rør.

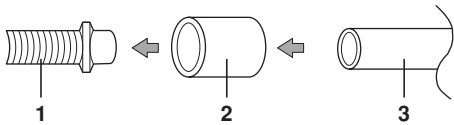

- 1 Afløbsslange fastgjort til indendørsenheden
- 2 Gængs rørsamling af hård vinylchlorid (Ø20)
- 3 Rør af hård vinylchlorid (Ø20)

- 2 Alle rør skal monteres, så der sikres tilstrækkelig bortledning af vand.

Når alle rør er tilsluttet, skal man foretage en drænkontrol ved at åbne frontpanelet, tage luftfilteret ud og hælde vand ind i afløbsbakken, og herefter skal man kontrollere, at vandet løber let ud af slangen.

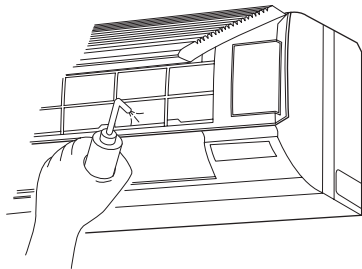

Tilslut ikke drænrør direkte til afløbsrør, der lugter af ammoniak. Ammoniakken i afløbet kan trænge ind i indendørsenheden gennem drænrørene og forårsage korrosion på varmeveksleren.

ELEKTRISKE INSTALLATIONER

- Alle standarddele og materialer samt elektriske installationer skal overholde lokale forskrifter.
- Brug kun kobberledning.
- Vedrørende elinstallation, se "Ledningseksempler" på side 8 der følger med enheden.
- Vedrørende detaljer om ledningsføring på fjernbetjeningen, se installationsvejledningen, der følger med fjernbetjeningen.
- Alt ledningsarbejde skal udføres af autoriserede elektrikere.
- Der skal monteres en afbryder, som kan afbryde strømforsyningen til hele systemet.
- Se Installationsvejledningen, der leveres med udendørsenheden, vedrørende dimensionen på ledninger til strømforsyning, der er tilsluttet udendørsenheden, kapaciteten på afbryder og kontakter samt instruktioner vedrørende ledningsføring.
- Klimaanlægget skal have jordforbindelse.
- Forbind ikke jordledningen med gas- eller vandrør, lynafledere eller telefon-jordledninger.
 - Gasrør: kan forårsage eksplosion eller brand, hvis der trænger gas ud.
 - Vandrør: ingen jordforbindelse, hvis der anvendes rør af hård vinyl.
 - Telefon-jordforbindelser eller lynafledere: kan forårsage unormal høj elektrisk spænding i jord ved tordenvejr.

- Specifikationer for standardledninger: Ledningen til fjernbetjeningen skal købes lokalt. Se Tabel 3 vedrørende ledning.

Tabel 3

	Ledning	Størrelse (mm ²)	Længde
Ledninger mellem enheder	H05VV-U4G (BEM 1)	2,5	—
Ledning fjernbetjening	Vinylledning med kappe eller kabel (2 ledere) (BEM 2)	0,75-1,25	Maks. 500 m

BEMÆRK



1. Vises kun, når der anvendes rørbeskyttelse. Brug H07RN-F, hvis der ikke er beskyttelse.
2. Isoleringstykkelse: ≥1 mm.

Metoder vedrørende ledningsforbindelse til enheder og tilslutning af ledninger til fjernbetjening

- Ledningsforbindelse til enhederne
Se "Installation af indendørsenheden" på side 4 og tag den højre sideplade af. Tag nu skruen (A) af og køør frontdækslet mod højre (B) og tag det af.
Når dækslet er taget af, kan man se klembrætterne. Før ledningerne gennem klemmen og tilslut dem til klembrættet.
- Ledningsforbindelser til fjernbetjening (ikke nødvendige ved slaveenhed eller simultant driftssystem)
Før ledningerne gennem klemmen og tilslut dem til klembrættet for transmissionsledninger. (ingen polaritet)

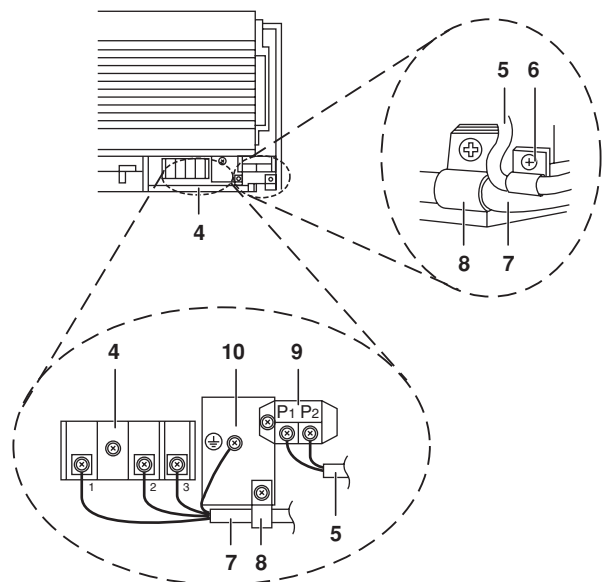
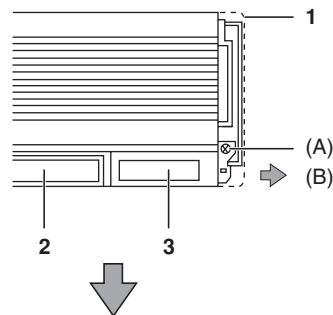

- 1 Sideplade højre
- 2 Luftudtag
- 3 Frontdæksel
- 4 Strømforsyningens klemtavle
- 5 Ledning fjernbetjening
- 6 Klemmebånd (ledning til fjernbetjening)
- 7 Ledningsforbindelse til enhederne

- 8 Klemmebånd (ledninger til enheder)
- 9 Klembræt til fjernbetjening
- 10 Jordklemme

Forholdsregler

- Bind ikke ledninger for fjernbetjening sammen med ledninger mellem enhederne. Dette kan medføre funktionssvigt.
- Ledninger til fjernbetjening og ledninger mellem enheder skal placeres mindst 50 mm væk fra andre elektriske ledninger. Hvis denne tommelfingerregel ikke overholdes, kan der opstå funktionsfejl, som skyldes elektrisk støj.



- Ved fastgørelse af ledninger skal man bruge de medfølgende klemmer og fastgøre korrekt for at undgå, at ledningsforbindelserne belastes. Ledningerne skal føres korrekt, og de må ikke presse dækslet opad. Sæt dækslet på til sidst.
- Når man sætter dækslet på kontrolboksen, skal man passe på ikke at klemme ledningerne.
- Efter endt tilslutning af ledningerne skal man lukke sprækker i gennemføringerne med kit eller isolering (købes lokalt) for at forhindre, at små dyr eller insekter kan trænge ind i enheden. (Hvis dyr og insekter trænger ind, kan de forårsage kortslutning i el-boksen).
- Udenfor enheden skal man adskille svagstrømsledninger (ledning til fjernbetjening) fra stærkstrømsledninger (mellem enheder, jordledning og andre strømførende ledninger) mindst 50 mm, således at de ikke løber gennem de samme gennemføringer. Hvis de er for tæt på hinanden, kan det medføre elektrisk interferens, funktionsfejl og nedbrud.

Forholdsregler ved ledningsføring

- Tilslut ikke ledninger med forskellig tykkelse til den samme strømtilførselsterminal. (Løse forbindelser kan forårsage overophedning.)
- Vær opmærksom på følgende vedrørende strømforsynings klembræt. (Brug en rund krympe-terminal med isolerende bøsning ved tilslutning til strømforsynings klembræt. Hvis den ikke kan anvendes, skal man tilslutte ledninger med samme diameter i begge sider, som vist på figuren nedenfor).

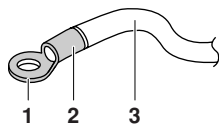

- 1 Rund krympe-terminal
- 2 Sæt en isolerende muffe på
- 3 El-ledning



Følg anvisningerne nedenfor, hvis ledningerne bliver meget varme på grund af løse ledningsforbindelser.

- Ved udførelse af ledningsarbejde skal man sikre sig, at der anvendes foreskrevne ledninger, tilslutte alle ledninger og fastgøre dem, så terminalerne ikke belastes.
- Brug en passende skruetrækker ved stramning af terminalskruerne. Hvis kærven på skruetrækkeren er for lille, kan skruehovedet beskadiges, og skruen kan ikke spændes korrekt.
- Hvis terminalskruerne spændes for hårdt, kan skruerne beskadiges.
- Se tabellen nedenfor vedr. tilspændingsmoment for terminalskruerne.

Tilspændingsmoment	
Klemrække til fjernbetjening	0,79-0,97 N•m
Klemrække til ledningsføring til enheden	1,18-1,44 N•m
Jordklemme	1,44-1,94 N•m

LEDNINGSEKSEMPLER

Se Installationsvejledningen, der leveres med udendørs enheden, vedr. tilslutning af denne enhed.

Kontrollér systemtype

Parsystem

En fjernbetjening styrer 1 indendørsenhed. (standardsystem)

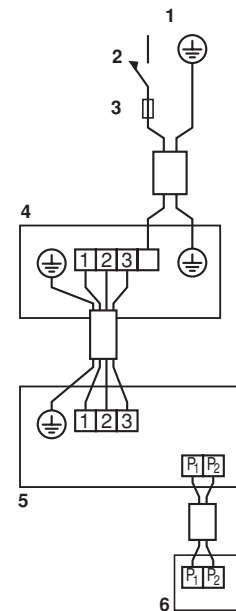

- 1 Primær strømforsyning
- 2 Hovedafbryder
- 3 Sikring
- 4 Udendørsenhed
- 5 Indendørsenhed
- 6 Fjernbetjening (valgfrit tilbehør)

Simultant driftsystem/system til samtidig drift

En fjernbetjening styrer 2 indendørsenheder. (2 indendørsenheder kører samtidigt)

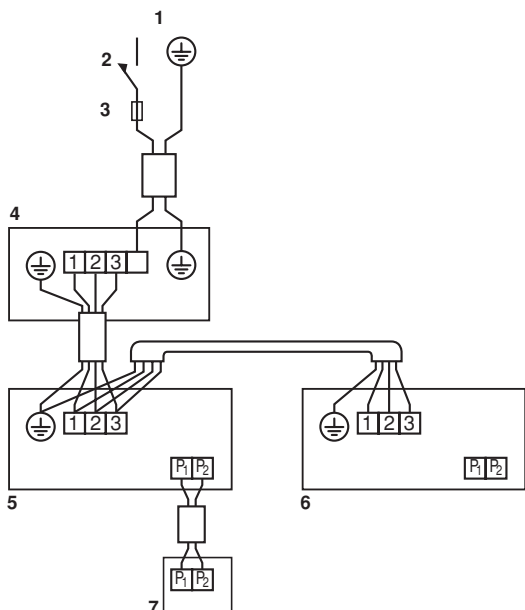

- 1 Primær strømforsyning
- 2 Hovedafbryder
- 3 Sikring
- 4 Udendørsenhed
- 5 Indendørsenhed (master)
- 6 Indendørsenhed (slave)
- 7 Fjernbetjening (valgfrit tilbehør)

Gruppekontrol

Én fjernbetjening styrer op til 16 indendørsenheder. (Alle indendørsenheder styres af denne fjernbetjening)

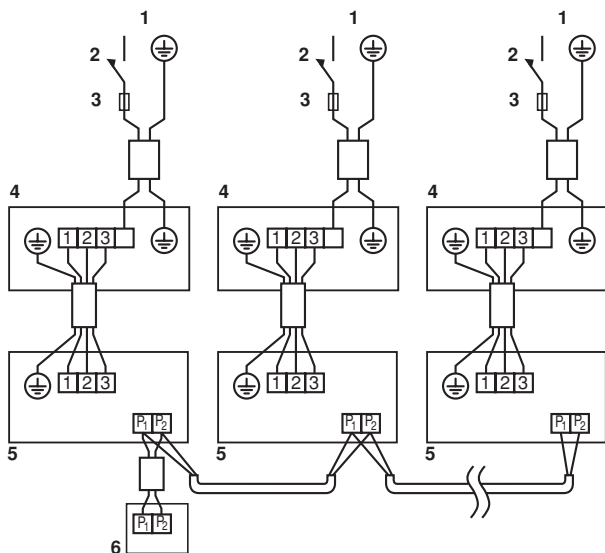

- 1 Primær strømforsyning
- 2 Hovedafbryder
- 3 Sikring
- 4 Udendørsenhed
- 5 Indendørsenhed
- 6 Fjernbetjening (valgfrit tilbehør)

Styring med to fjernbetjeninger

To fjernbetjeninger styrer en indendørsenhed.

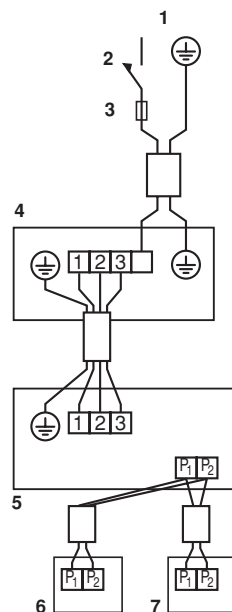

- 1 Primær strømforsyning
- 2 Hovedafbryder
- 3 Sikring
- 4 Udendørsenhed
- 5 Indendørsenhed
- 6 Fjernbetjening 1 (valgfrit tilbehør)
- 7 Fjernbetjening 2 (valgfrit tilbehør)

BEMÆRK



1. Samtlige transmissionsledninger bortset fra fjernbetjeningsledninger er polariserede, og de skal svare til symbolet på klemmen.
2. I tilfælde af gruppestyring skal der føres ledninger fra fjernbetjeningen til masterenheden ved tilslutning af simultant driftsystem. (ledningsføring til slaveenheden er ikke nødvendig)
3. I forbindelse med fjernbetjening ved gruppekontrol vælges den fjernbetjening, der passer til den indendørsenhed, der indeholder flest funktioner (såsom medfølgende svingklap).
4. Når det simultane driftsystem styres af to fjernbetjeninger, skal det tilsluttes masterenheden. (ledningsføring til slaveenheden er ikke nødvendig)

INDSTILLINGER PÅ STEDET

Indstillinger på stedet skal foretages fra fjernbetjeningen i henhold til installationsforholdene.

- Indstilling kan foretages ved at ændre "Mode No.", "FIRST CODE NO." og "SECOND CODE NO.".
- For indstilling og betjening henvises der til "Indstillinger på stedet" i installationsvejledningen for fjernbetjeningen.

Indstilling af luftfilter-symbol

- Fjernbetjeningerne er udstyret med lcd-display med symbol for luftfiltret til visning af, at luftfiltret skal renses.
- Ændring af SECOND CODE NO. Tabel 3 afhængig af mængden af smuds eller støv i rummet. (SECOND CODE NO. er fra fabrikken indstillet til "01" svarende til let tilsudset luftfilter.)

Tabel 3

Indstilling	Tidsintervaller for visning af symbol luftfilter (type med lange levetid)	Indstillingsnr.	Første kodenr.	Andet kodenr.
Luftfiltertilsmudsning - let	±200 timer	10 (20)	0	01
Luftfiltertilsmudsning - svær	±100 timer			02

Indstilling af forøgelse af luftstrømmen

Det er muligt at forøge den indstillede luftstrøm (HIGH og LOW) på stedet. Man skal ændre SECOND CODE NO. som vist i Tabel 4 så det passer til ens behov. (SECOND CODE NO. er som standard indstillet fra fabrikken til "01".)

Tabel 4

Indstilling	Indstillingsnr.	Første kodenr.	Andet kodenr.
Standard	13 (23)	0	01
En lille forøgelse			02
Forøgelse			03

Når der anvendes trådløse fjernbetjening

Når der anvendes trådløse fjernbetjening, er det nødvendigt at indstille adressen for den trådløse fjernbetjening. Se installationsvejledningen, der leveres med den trådløse fjernbetjening, vedr. indstillingsanvisninger.

Indstilling af numre på simultant kontrolsystem til indendørsenhed

Ved anvendelse i simultan driftsposition ændres SECOND CODE NO. som vist i Tabel 5. (SECOND CODE NO. er fra fabrikken indstillet til "01" for parsystem (1 enhed)).

Tabel 5

Indstilling	Indstillingsnr.	Første kodenr.	Andet kodenr.
Parsystem (1 enhed)	11 (21)	0	01
Simultant kontrolsystem (2 enheder)			02
Simultant kontrolsystem (3 enheder)			03

Ved anvendelse i simultan driftsposition, se "Simultant kontrolsystem, individuel indstilling" på side 10 for separat indstilling af master- og slaveenhed.

Når der anvendes trådløse fjernbetjening

Når der anvendes trådløse fjernbetjening, er det nødvendigt at indstille adressen for den trådløse fjernbetjening. Se installationsvejledningen, der leveres med den trådløse fjernbetjening, vedr. indstillingsanvisninger.

Simultant kontrolsystem, individuel indstilling

Det er lettere at benytte fjernbetjeningen (ekstraudstyr) når slaveenheden skal indstilles.

Følg de nedenstående anvisninger, når master- og slaveenheden skal indstilles separat.

Fremgangsmåde

- 1 SECOND CODE NO. ændres til "02", individuel indstilling, således at slaveenheden kan indstilles individuelt. (SECOND CODE NO. er indstillet fra fabrikken til "01", fælles indstilling.)

Indstilling	Indstillingsnr.	Første kodenr.	Andet kodenr.
Fælles indstilling	11(21)	1	01
Individuel indstilling			02

- 2 Brugsstedsindstilling for hovedenheden.
 - 3 Sluk ved kontakten til hovedstrømforsyningen efter trin 2.
 - 4 Tag fjernbetjeningen af masterenheden og forbind den med slaveenheden.
 - 5 Tænd igen ved kontakten til hovedstrømforsyningen, og som ved trin 1, skift SECOND CODE NO. til "02", individuel indstilling.
 - 6 Brugsstedsindstilling for slaveenheden.
 - 7 Sluk ved kontakten til hovedstrømforsyningen efter trin 6.
 - 8 Hvis der er mere end en underenhed, gentages trin 4, 5, 6 og 7.
 - 9 Tag fjernbetjeningen af slaveenheden efter endt indstilling, og forbind den igen med masterenheden.
- Indstillingsarbejdet er nu afsluttet.

BEMÆRK



Man skal ikke ledningsforbinde fjernbetjeningen fra masterenheden igen, hvis fjernbetjeningen til slaveenheden (ekstraudstyr) benyttes.

(Dog skal ledningerne, der er koblet til klemmerækken for fjernbetjeningen i masterenheden tages af.)

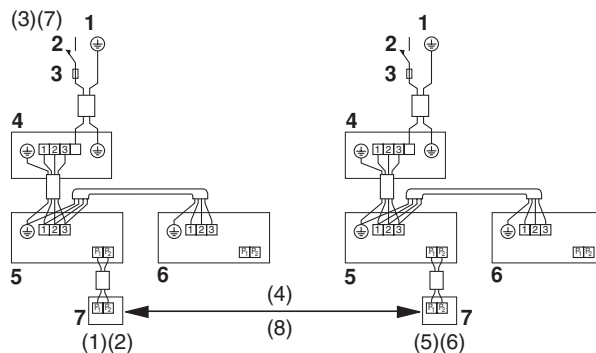

- 1 Primær strømforsyning
- 2 Hovedafbryder
- 3 Sikring
- 4 Udendørsenhed
- 5 Indendørsenhed (master)
- 6 Indendørsenhed (slave)
- 7 Fjernbetjening (valgfrit tilbehør)

Bemærk:

Tallene mellem parenteserne refererer til de trin, der skal følges, i forbindelse med fremgangsmåden ovenfor.

Styring med to fjernbetjeninger (styring af 1 indendørsenhed med 2 fjernbetjeninger)

Når der anvendes 2 fjernbetjeninger, skal den ene være indstillet på "MAIN" og den anden på "SUB".

MAIN/SUB OMKOBLING

- 1 Pres en kærsvkrutrækker ind i udfræsningen mellem den øverste og nederste del af fjernbetjeningen og vip den øverste del af.
(Fjernbetjeningens printkort er sat på den øverste del af fjernbetjeningen).

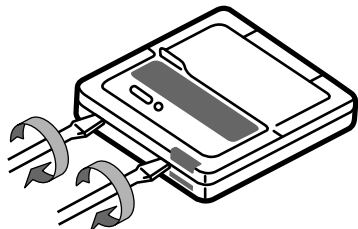

- 2 Drej main/sub omkoblingskontakten på et af de to fjernbetjeningens printkort til "S".
(Lad den anden kontakt til den anden fjernbetjening være indstillet til "M".)

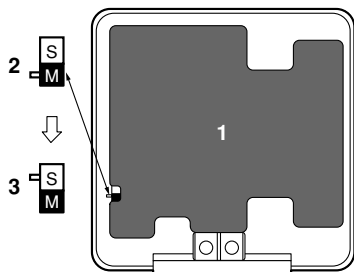





- 1 Fjernbetjening printkort
- 2 Fabriksindstilling
- 3 Kun en af fjernbetjeningerne behøver at blive ændret

TEST-DRIFT

Se afsnittet "I forbindelse med følgende dele gælder det, at man skal være særlig omhyggelig under monteringen og foretage kontrol, når installationen er udført" på side 3.

Når arbejdet med montering af kølerør, drænrør og el-ledningerne er afsluttet, skal enheden testes for at beskytte denne.

Test-drift

- 1 Åbn stopventilen på gasledningen.
- 2 Åbn stopventilen på væskeledningen.
- 3 Krumtaphusets varmebeholder tilsluttes elektricitet i 6 timer. (ikke påkrævet ved enhed, der udelukkende anvendes til køling)
- 4 Indstil til køledrift med fjernbetjeningen, og start drift ved at trykke på ON/OFF (tænd/sluk) knappen ().
- 5 Tryk på INSPECTION/TEST OPERATION knappen 4 gange () (2 gange for den trådløse fjernbetjening), og kørs i testdrift i 3 minutter.
- 6 Tryk på AIR FLOW DIRECTION ADJUST knappen () for at kontrollere, at enheden er i drift.
- 7 Tryk på INSPECTION/TEST OPERATION knappen () og kørs i normal drift.

- 8 Det sikres, at enheden fungerer i overensstemmelse med betjeningsvejledningen.





Forholdsregler

1. Se "Fejlfinding" på side 11 hvis enheden ikke arbejder korrekt.
2. Efter endt testkørsel skal man trykke på INSPECTION/TEST OPERATION knappen en gang for at sætte enheden i inspektions-modus, og kontrollér, at funktionsfejlkode er "00". (=normal)
Hvis koden er en anden end "00", se "Fejlfinding" på side 11.

Fejlfinding

Ved tilsluttet strøm kan man overvåge fejltypen ved at kigge på fejlkoden, der vises på fjernbetjeningen.

Diagnose med visning på fjernbetjeningens lcd-display.

- Med den ledningsforbundne fjernbetjening. (BEM 1)
Når driften standser på grund af problemer, blinker driftslampen, og "  " og fejlkoden vises på lcd-displayet. I dette tilfælde kan man fejlfinde på indholdet ved at referere til tabellen over fejlkoder; ved gruppekontrol vises enhedsnr., således at nummeret på indendørsenheden med fejl kan genkendes. (BEM 2)
 - Med den trådløse fjernbetjening.
(Se også betjeningsvejledningen, der følger med den trådløse fjernbetjening)
Hvis driften standser på grund af fejl, blinker displayet på indendørsenheden. I dette tilfælde kan man definere fejl-indholdet ved hjælp af tabellen i listen over fejlkoder og lede efter fejlkoden, der kan findes ved at følge fremgangsmåden. (BEM 2)
- 1 Tryk på INSPECTION /TEST OPERATION knappen, "  " vises og "0" blinker.
 - 2 Tryk på PROGRAMMING TIME knappen og find det enhedsnummer, der er standset på grund af problemer.
3 korte hyletonerGennemfør alle nævnte trin
1 kort hyletoneGennemfør (3) og (6)
1 lang hyletone.....Ingen problemer
 - 3 Tryk på OPERATION MODE SELECTOR knappen, hvorefter symbolet for oven for fejlkoden blinker.
 - 4 Hvis man fortsat trykker på PROGRAMMING TIME knappen, høres 2 korte hyletoner og koden findes.
 - 5 Tryk på OPERATION SELECTOR knappen, hvorefter symbolet for neden for fejlkoden blinker.
 - 6 Hvis man fortsat trykker på PROGRAMMING TIME knappen, høres en lang hyletone og koden findes.
En lang hyletone angiver fejlkoden.

Fejlfinding med LED'er på printkort (se tabellen nedenfor)

Man kan foretage følgende kontrol ved hjælp af LED'er (grønne) på servicemonitoren. (normal ved blink)

☀ LED til; ● LED fra; ⚡ LED blinker; —: anvendes ikke til fejlfinding.

Mikrocomputer normal monitor HAP (H1P)	Transmission normal monitor HBP (H2P)	Detaljer
⚡	⚡	Indendørsenhed er normal → Fejlfinding på udendørsenhed
⚡	☀	Vedr. FA(Y)-F: Funktionsfejl på indendørsenhedens printkort eller forkert ledningsføring mellem indendørs- og udendørsenhed. Vedr. FAYP-B og FAQ: Forkert ledningsføring mellem indendørs- og udendørsenhed
	●	Vedr. FA(Y)-F: Hvis ikke HAP(H1P) udendørsenhed lyser, skal man fejlfinde på udendørsenheden. Hvis den blinker, skyldes det enten forkert ledningsføring eller funktionsfejl på printkortet på indendørs- eller udendørsenheden. (BEM 4) Vedr. FAYP-B og FAQ: Hvis ikke HAP(H1P) udendørsenhed lyser, skal man fejlfinde på udendørsenheden. Hvis den blinker, skyldes det enten forkert ledningsføring eller funktionsfejl på printkortet på indendørs- eller udendørsenheden. (BEM 4)
☀	—	Funktionsfejl på printkort indendørsenhed (BEM 5)
●	—	Unormal strømforsyning, funktionsfejl på printkort eller afbrydelse mellem indendørs- og udendørsenhed (BEM 5)

BEMÆRK



- Ved ledningsforbundet fjernbetjening. Tryk på INSPECTION/TEST OPERATION knappen på fjernbetjeningen, "☀" begynder at blinke.
- Hold ON/OFF knappen nede i 5 sekunder eller mere i inspektions-modus, og fejlrapporten beskrevet ovenfor forsvinder, når fejlkoden har været vist og forsvundet to gange fulgt af koden "00" (normal). Displayet skifter fra inspektionsmodus til normal drift.
- Alt afhængigt af model eller betingelser, kan det medføre nødstop.
- Hvis HBP (H2P) er koblet fra, kan ledningsføringen mellem hver enkelt indendørs- og udendørsenhed være udført forkert eller afbrudt. Kontrollér ledningsføringen, før du gennemfører de fejlfindingstrin, der er beskrevet ovenfor. Hvis HBP (H2P) er koblet fra ved en inverter, kan sikringen for udendørsenhedens printkort være defekt.
- Slå strømmen fra og vent 5 sekunder eller mere. Slå strømmen til igen og se, om LED viser det samme igen.

Fejlkode

- Ved steder, hvor fejlfunktionskoden er blank, vises "☀" indikationen ikke. Selvom systemet fortsætter med at køre, skal man alligevel kontrollere systemet og foretage reparationsarbejde som påkrævet.
- Alt efter typen af indendørs- eller udendørsenhed kan det forekomme, at fejlkoder ikke vises.

Fejlkode	Beskrivelse
A1	Defekt printkort på indendørsenheden
A3	Drænvandsniveau unormalt
A6	Indendørs ventilatormotor, overbelastning, overstrøm eller låst
A7	Motor for drejeklap er blokeret
	Det er kun luftstrømmens retning, der ikke kan styres.

AF	Fejl på luftbefugter
AH	Defekt luftfiltrering
	Luftrensningfunktion virker ikke.
AJ	Forkert typeindstilling
	Kapacitetsdata forkert indstillet. Ingen programmerede data i det integrerede kredsløb.
C4	Sensor temperatur varmeveksler defekt
C9	Sensor indsugning luft, lampe defekt
CJ	Sensor fjernbetjening defekt
	Defekt termistor på fjernbetjeningen, men drift af systemet med system-termistoren mulig.
E0	Handling sikkerhedsanordning (udendørsenhed)
E1	Defekt printkort på udendørsenheden (udendørsenhed)
E3	Højtryk unormalt (udendørsenhed)
E4	Lavtryk unormalt (udendørsenhed)
E5	Blokering af kompressormotor defekt (udendørsenhed)
E7	Fejl på lås ventilatormotor udendørs Udendørs ventilator overstrøm funktionsfejl (udendørsenhed)
E9	Defekt på elektronisk ekspansionsventil (udendørsenhed)
F3	Unormal temperatur på afgangsrør (udendørsenhed)
H3	Højtrykskontakt defekt (udendørsenhed)
H4	Lavtrykskontakt defekt (udendørsenhed)
H7	Udendørs motorpositionssignal defekt (udendørsenhed)
H9	Termistor luft defekt (udendørsenhed)
	(Bem 3)
J3	Defekt termistor afgangsrør (udendørsenhed)
	(Bem 3)
J5	Defekt termistor sugerør (udendørsenhed)
J6	Defekt termistor varmeveksler (udendørsenhed)
	(Bem 3)
L4	Lamel varmeafledning defekt (udendørsenhed)
	Inverter køling defekt
L5	Overstrøm (udendørsenhed)
	Mulig fejl på jordledning eller kortslutning i kompressormotor.
L8	Ei varme (udendørsenhed)
	Mulig elektrisk overbelastning i kompressoren eller afbrudt forbindelse i kompressormotoren.
L9	Hindring af stop (udendørsenhed)
	Kompressor muligvis låst.
LC	Transmissionfejl mellem invertere på styreenhed udendørs (udendørsenhed)
P1	Afbrudt fase eller lavspænding på forsyningsnet (udendørsenhed)
P3	Defekt temperatursensor printkort (udendørsenhed)
P4	Defekt temperatursensor lamel varmeafledning (udendørsenhed)
PJ	Typeindstilling ikke korrekt (udendørsenhed)
	Kapacitetsdata forkert indstillet. Ingen programmerede data i det integrerede kredsløb.
U0	Temperatur i sugerør unormal eller mangel på kølevæske
U1	Faseskift
	Faseskift to faser på ledere L1, L2 og L3
U2	Strømforsyning spændingsfejl (udendørsenhed)
	Inklusive defekt under K1M.
U4 UF	Transmissionfejl (indendørsenhed - udendørsenhed)
	Forkert ledningsføring mellem indendørs- og udendørsenhed eller funktionsfejl på printkort monteret på indendørs- og udendørsenhed. Hvis UF vises, er ledningsforbindelsen mellem indendørs- og udendørsenheden ikke korrekt. Afbryd derfor strømforsyningen med det samme og ret ledningsføringen. (Kompressoren og ventilatoren på udendørsenheden kan starte uafhængigt af fjernbetjeningen).
U5	Transmissionfejl (indendørsenhed - udendørsenhed)
	Utilstrækkelig transmission mellem indendørsenheden og fjernbetjeningen.
U8	Fejl på transmissionen mellem primær og sekundær fjernbetjening. (Fejl på sekundær fjernbetjening).
UA	Forkert indstillet multisystem
	Forkert indstilling af vælgerkontakt for multisystem. (Se kontakt SS2 på hovedenhedens printkort)
UC	Overlap central styreadresse

LEDNINGSDIAGRAM (Vedr. FAY71+100FJV1 + FAYP71+100BV1)

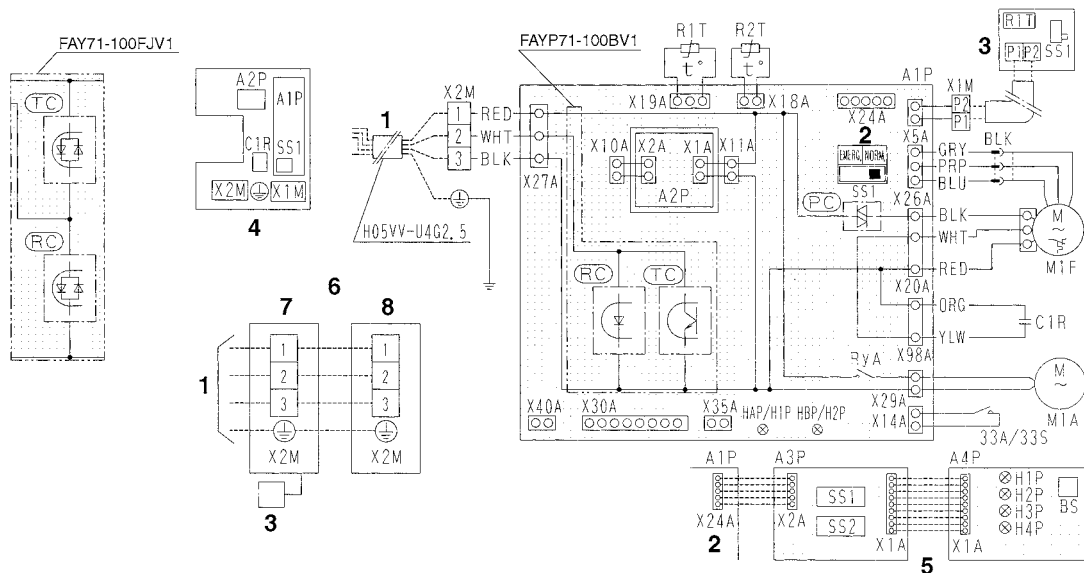

- | | | | | | |
|---|----------------------------------|---|----------------------------|----|----------------|
| 1 | Til udendørsenhed | 5 | Receiver/display enhed | 9 | Bem (8) |
| 2 | Bem (4) | 6 | Ved simultant driftssystem | 10 | Kontrolboks |
| 3 | Ledningsforbundet fjernbetjening | 7 | Indendørsenhed (master) | 11 | Fjernbetjening |
| 4 | EI-boks | 8 | Indendørsenhed (slave) | | |

BEMÆRK



1. : terminal : forbindelse
2. - - - - : ledningsføring på stedet
3. Hvis der benyttes central fjernbetjening, skal den forbindes med enheden i henhold til medfølgende installationsvejledning.
4. X24A er tilsluttet, når sættet med den trådløse fjernbetjening anvendes.
5. Fjernbetjeningsmodeller varierer alt efter kombinationssystem, se teknisk materiale og kataloger osv. før tilslutning.
6. Symboler viser følgende: RED: rød, BLK: sort, WHT: hvid, YLW: gul, ORG: orange, GRY: grå, PRP: lilla, BLU: blå.
7. Se i installationsvejledningen og i teknisk materiale osv. vedr. metoden til indstilling af vælgerkontakten (SS1, SS2).

- 33A, 33S Endestopafbryder (svingklap)
 A1P Printkort
 A2P Printkort (transformer 230 V/16 V)
 C1R Kondensator (M1F)
 HAP, H1P Lysdiode (servicemonitor grøn)
 HBP, H2P Lysdiode (servicemonitor grøn)
 M1A Motor (svingklap)
 M1F Motor (indendørsventilator)
 Q1F Termokontakt (M1F indlejret)
 R1T Termomodstand (luft)
 R2T Termomodstand (spiral)
 RyA Magnetisk relæ (M1A)
 SS1 Vælgerkontakt (nødsituation)
 X1M, X2M Klemrække
 PC Kredsløb fasekontrol
 RC Signalmodtager
 TC Kredsløb signaltransmission

Ledningsforbundet fjernbetjening

- R1T Termomodstand (luft)
 SS1 Vælgerkontakt (main/sub)

Modtager/skærmenhed (fastgjort til trådløs fjernbetjening)

- A3P, A4P Printkort
 BS Trykknop (ON/OFF)
 H1P Lysdiode (ON – rød)
 H2P Lysdiode (Timer – grøn)
 H3P Lysdiode (Filtersymbol – rød)
 H4P Lysdiode (Defrost – orange)
 SS1 Vælgerkontakt (main/sub)
 SS2 Vælgerkontakt (trådløs adresse indstilling)

Forbindelse til ekstra dele

- X30A Forbindelse (interfaceadapter til sky air serien)
 X35A Forbindelse (gruppekontrol adapter)
 X40A Forbindelse (ON/OFF input fra yderside) (kun til FAYP)

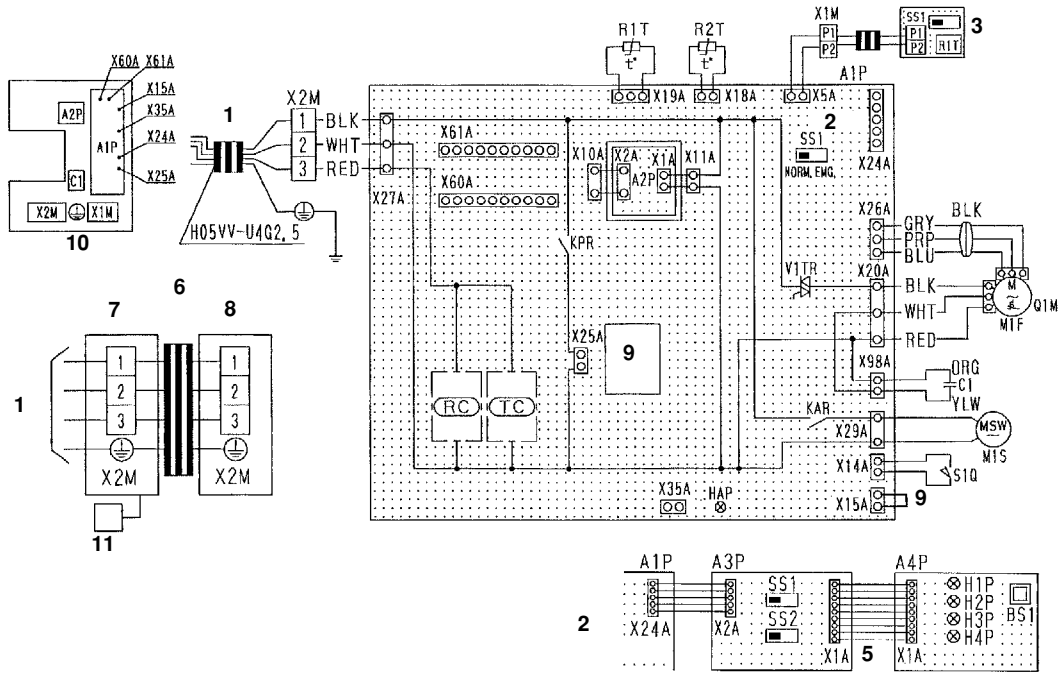

- | | | | | | |
|---|----------------------------------|---|----------------------------|----|----------------|
| 1 | Til udendørsenhed | 5 | Receiver/display enhed | 9 | Bem (8) |
| 2 | Bem (4) | 6 | Ved simultant driftssystem | 10 | Kontrolboks |
| 3 | Ledningsforbundet fjernbetjening | 7 | Indendørsenhed (master) | 11 | Fjernbetjening |
| 4 | EI-boks | 8 | Indendørsenhed (slave) | | |

BEMÆRK

1. : terminal : forbindelse
2. : ledningsføring på stedet
3. Hvis der benyttes central fjernbetjening, skal den forbindes med enheden i henhold til medfølgende installationsvejledning.
4. X24A er tilsluttet, når sættet med den trådløse fjernbetjening anvendes.
5. Fjernbetjeningsmodeller varierer alt efter kombinationssystem, se teknisk materiale og kataloger osv. før tilslutning.
6. Symboler viser følgende: RED: rød, BLK: sort, WHT: hvid, YLW: gul, ORG: orange, GRY: grå, PRP: lilla, BLU: blå.
7. Se i installationsvejledningen og i teknisk materiale osv. vedr. metoden til indstilling af vælgerkontakten (SS1, SS2).
8. X15A, X25A skal tilsluttes, når sættet med drænpumpe er installeret. Tilslut til sættet i overensstemmelse med den medfølgende installationsvejledning.

- A1P.....Printkort
 A2P.....Printkort (transformer 230 V/16 V)
 C1.....Kondensator (M1F)
 HAP.....Lysdiode (servicemonitor grøn)
 KAR.....Magnetisk relæ (M1S)
 KPR.....Magnetisk relæ (M1P)
 M1F.....Motor (indendørsventilator)
 M1S.....Motor (svingklap)
 Q1M.....Termokontakt (M1F indlejret)
 R1T.....Termomodstand (luft)
 R2T.....Termomodstand (spiral)
 S1Q.....Endestopafbryder (svingklap)
 SS1.....Vælgerkontakt (nødsituation)
 V1TR.....Kredsløb fasekontrol
 X1M, X2M.....Klemrække
 RC.....Kredsløb signalmodtagelse
 TC.....Kredsløb signaltransmission

Trådløs fjernbetjening (modtager/display)

- A3P, A4P.....Printkort
 BS1.....Trykknop (ON/OFF)
 H1P.....Lysdiode (ON – rød)
 H2P.....Lysdiode (Timer – grøn)
 H3P.....Lysdiode (Filtersymbol – rød)
 H4P.....Lysdiode (Defrost – orange)
 SS1.....Vælgerkontakt (main/sub)
 SS2.....Vælgerkontakt (trådløs adresse indstilling)

Forbindelse til ekstra dele

- X15A.....Forbindelse (svømmeafbryder)
 X25A.....Forbindelse (drænpumpe)
 X35A.....Forbindelse (gruppekontrol adapter)
 X60A, X61A.....Forbindelse (interfaceadapter til sky air serien)

Ledningsforbundet fjernbetjening

- R1T.....Termomodstand (luft)
 SS1.....Vælgerkontakt (main/sub)

DAIKIN INDUSTRIES, LTD.

Head office:

Umeda Center Bldg., 2-4-12, Nakazaki-Nishi,
Kita-ku, Osaka, 530-8323 Japan

Tokyo office:

JR Shinagawa East Bldg., 2-18-1, Konan,
Minato-Ku, Tokyo, 108-0075 Japan

<http://www.daikin.com/global>

DAIKIN EUROPE NV

Zandvoordestraat 300, B-8400 Oostende, Belgium