

DAIKIN



Instalační návod

Jednofázové klimatizační systémy Montáž na stěnu

FAY71FJV1
FAY100FJV1

FAYP71BV1
FAYP100BV1

FAQ100BUV1B
FAQ100BVV1B

Obsah

	Strana
Bezpečnostní preventivní opatření.....	1
Před instalací	2
Volba místa instalace	3
Instalace vnitřní jednotky.....	4
Chladicí potrubí.....	5
Připojení odtokového potrubí	6
Elektrické zapojení	7
Příklad zapojení	8
Provozní nastavení	9
Zkušební provoz.....	11
Schéma zapojení	13



PŘED INSTALACÍ SI POZORNĚ PŘEČTĚTE TENTO NÁVOD.

PŘÍRUČKU SI ULOŽTE V DOSAHU PRO POZDĚJŠÍ POUŽITÍ.

Bezpečnostní preventivní opatření

Tato **BEZPEČNOSTNÍ PREVENTIVNÍ OPATŘENÍ** si pečlivě prostudujte, abyste zajistili správnou instalaci. Po dokončení instalace zkontrolujte, zda jednotka během spouštění pracuje správně. Instruuje laskavě zákazníka o tom, jak jednotku provozovat a jak ji udržovat.

Informujte rovněž zákazníky o tom, že by si měli uschovat tento instalační návod spolu s návodem k obsluze a ponechat si ho k dalšímu použití.

Toto klimatizační zařízení se dodává za podmínky "zařízení nepřístupné široké veřejnosti".



Zanedbáte-li některou **VÝSTRAHU**, může to mít vážné důsledky - například smrt nebo vážné poranění osob.

Zanedbáte-li jakékoliv **VAROVÁNÍ**, může to mít v některých případech vyústit v úraz nebo poškození zařízení.

VÝSTRAHY

- Instalaci zařízení přenechejte prodejci nebo jinému profesionálové.
Nesprávná instalace může způsobit únik vody, úraz elektrickým proudem nebo požár.
- Klimatizační zařízení instalujte podle návodu uvedeného v této příručce.
Neúplná instalace může způsobit únik vody, úraz elektrickým proudem nebo požár.
- Při instalaci použijte dodávané nebo specifikované díly určené k instalaci.
Použití jiných dílů může způsobit uvolnění a pád jednotky, únik vody, úraz elektrickým proudem nebo požár.
- Klimatizační zařízení instalujte na pevnou základnu s dostatečnou nosností.
Neodpovídající základna nebo neúplná instalace mohou způsobit úraz v případě, že jednotka spadne ze základny.

- Specifikované instalační práce realizujte se zřetelem na silný vítr, možné smrště nebo zemětřesení.
Nesprávně provedené instalační práce mohou mít za následek pád zařízení a úrazy následkem jeho pádu.
- K zapojení jednotky musí být k dispozici samostatný napájecí elektrický obvod. Elektrická instalace musí být provedena v souladu s instalačním návodem a s národními předpisy a normami platnými pro elektrické zapojení.
Nedostatečná kapacita nebo neúplné elektrické zapojení může způsobit úraz elektrickým proudem nebo požár.
- Zajistěte, aby všechna vedení byla bezpečná. Použijte specifikované vodiče a zajistěte, aby na svorkovnici nebo vedení nepůsobily žádné vnější síly.
Neúplná nebo nesprávná zapojení a nedokonalé upevnění mohou způsobit požár.
- Při zapojování napájení a propojování vnitřních a venkovních jednotek umístěte vodiče tak, aby bylo možné bezpečně upevnit kryt rozváděcí skříňe.
Nesprávné umístění víčka rozváděcí skříňky může mít za následek úraz elektrickým proudem, požár nebo přehřátí svorek.
- Jestliže během instalace uniklo chladivo, prostory vyvětrejte.
Při styku chladiva s otevřeným ohněm vznikají jedovaté plyny.
- Po skončení instalace zařízení zkontrolujte, zda neuniká chladivo.
Při styku chladiva s otevřeným ohněm vznikají jedovaté plyny.
- Než se dotknete elektrických částí, vypněte napájení jednotky.
- Zkontrolujte, zda je jednotka řádně uzemněna.
Jednotku neuzemňujte k potrubí, bleskosvodu ani uzemnění telefonního vedení.
Nedokonalé uzemnění může způsobit úraz elektrickým proudem nebo požár.
Intenzivní nárazový proud blesku nebo jiného zdroje může způsobit poškození klimatizačního zařízení.
- Zajistěte instalaci jističe svodového zemnicího proudu.
Zanedbání nutnosti instalovat jistič uzemnění může mít za následek úraz elektrickým proudem nebo požár.

VAROVÁNÍ

- Klimatizační zařízení uzemněte.
Zemnicí vodič nepřipojíte k plynovému ani vodovodnímu potrubí, bleskosvodům ani k zemnicímu vodiči telefonního vedení.
Nedokonalé uzemnění může mít za následek úraz elektrickým proudem.
- Zajistěte instalaci jističe uzemnění.
Zanedbání nutnosti instalovat jistič uzemnění může mít za následek úraz elektrickým proudem.
- Odtokové potrubí instalujte v souladu pokyny v tomto instalačním návodu. Zajistíte tak dobrý odvod kondenzátu. Potrubí tepelně izolujte, abyste předešli kondenzaci.
Nesprávně instalované odtokové potrubí může mít za následek únik vody a poškození majetku.
- Vzdálenost vysílání dálkového ovladače (bezdrátová sada) může být v prostorách osvětlených zářivkami (s invertorem nebo rychlým startem) ve skutečnosti kratší, než se očekávalo.
Vnitřní jednotku instalujte co nejdále od zářivek.

- Klimatizační jednotku neinstalujte na místa s následujícími vlastnostmi:
 - V místech s parami minerálních olejů, aerosolem olejů nebo parami (například kuchyně).
Plastové díly by se mohly poškodit a vypadnout nebo způsobit únik vody.
 - V místech, kde vznikají korozivní plyny (například kysličník siřičitý nebo sírový).
Koroze měděného potrubí nebo spájených dílů by mohla způsobit únik chladiva.
 - Poblíž instalace strojů generujících elektromagnetické vlny.
Elektromagnetické vlny by mohly rušit provoz řídicího systému a způsobit poruchu funkce zařízení.
 - V místech s únikem hořlavých plynů, nebo v místech s uhlíkovými vlákny nebo hořlavým prachem rozptýleným ve vzduchu, nebo v místech, kde se manipuluje s těkavými kapalinami (například ředidla nebo benzín).
Provozování jednotky v takových prostorách by mohlo způsobit požár.
- Vždy realizujte odpovídající opatření tak, aby se venkovní jednotka nemohla stát úkrytem malých zvířat.
Jestliže se malá zvířata dotknou elektrických součástí jednotky, může dojít k poruše, může se objevit kouř nebo dojít k požáru.
Instruujte laskavě zákazníka, aby udržoval okolí jednotky čisté.

Před instalací





Při otevírání jednotky nebo při přesunu jednotky po jejím otevření nikdy nevyvíjejte tlak na díly vyrobené z pryskyřice.

- Rozhodněte o způsobu dopravy.
- Během přepravy ponechte jednotku v jejím balení, dokud ji nedopravíte na místo instalace. Je-li třeba jednotku rozbalit, použijte ke zdvihání lano z měkkého materiálu nebo ochranné desky s lanem, abyste předešli poškození jednotky nebo jejímu poškrábání.
- Položky nepopsané v této příručce viz instalační návod venkovní jednotky.
- Instalaci lze provést jedině v případě, že byl předem ověřen typ chladiva, které se bude používat. (Použití nesprávného chladiva může bránit správné funkci jednotky.)
- Až do dokončení instalace nikdy nelikvidujte žádné díly nutné k instalaci.

Pozor

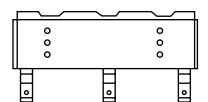
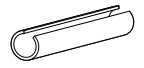
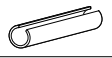
- Před instalací vnitřní jednotky si pozorně přečtěte tuto příručku.
- Při výběru místa instalace použijte dodávanou papírovou šablonu.
- Tato jednotka je vhodná pro instalaci v domácnostech, komerčním prostředí a prostředí lehkého průmyslu.
- Jednotku neinstalujte ani neprovozujte v místech s následujícími vlastnostmi:
 - Místa s minerálními oleji nebo nasycená olejovými parami nebo aerosoly (například kuchyně). Může dojít k poškození plastových dílů.
 - Místa s výskytem korozivních plynů (například siričné plyny).
Měděné potrubí a mosazné plochy by mohly zkorodovat.
 - Místa s přítomností těkavých hořlavých plynů (například ředidla nebo benzín).
 - V místech instalace strojů generujících elektromagnetické vlny.
(Řídicí systém zařízení by mohl selhat.)
 - Místa, v nichž má vzduch vysoký obsah solí (například v blízkosti oceánu) a v oblastech s velkým kolísáním napětí (například v továrnách).
Ve vozidlech nebo na lodích.

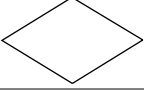
Příslušenství

Instalační panel		1
Izolace na armatury:		
• pro plynové potrubí		1
• pro kapalinové potrubí		1
Izolační páska		2
Papírová šablona k instalaci		1
Šroub		12
Instalační návod Návod k obsluze		1

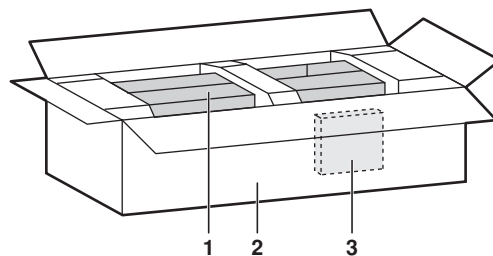

- 1 Vnitřní jednotka a instalační panel
- 2 Krabice
- 3 Příslušenství

Volitelné příslušenství

- Pro tuto vnitřní jednotku je třeba dálkový ovladač. (Dálkový ovladač však není třeba v režimu spřaženého provozu více jednotek pro podřazenou jednotku - slave.)
- Existují dva typy dálkových ovladačů: s vedením a bezdrátové. Podle požadavků zákazníka vyberte dálkový ovladač z [Tabulky 1](#) a instalujte ho na příslušném místě. (K instalaci viz instalační návod dodávaný s dálkovým ovladačem).

Tabulka 1

Typ dálkového ovladače	Typ s prostým chlazením	Typ tepelného čerpadla
FAY-FJV1		
Typ s vodičem	BRC1C517, BRC1B517	
Bez drátový typ	BRC7C59W	BRC7C54W
FAYP-BV1		
Typ s vodičem	BRC1C517	
Bez drátový typ	BRC7C511W BRC7CA511W	BRC7C510W BRC7CA510W
FAQ		
Typ s vodičem	BRC1D527, BRC1D528, BRC1C61	
Bez drátový typ	BRC7C511W BRC7CA511W	BRC7C510W BRC7CA510W

POZNÁMKA



Jestliže chcete použít dálkový ovladač, který není uveden v [Tabulce 1](#), vyberte vhodný dálkový ovladač na základě katalogů a technických materiálů.

Následujícím položkám věnujte při stavebních úpravách zvláštní pozornost a po skončení instalace je zkontrolujte.

Položky, jež je třeba zkontrolovat po dokončení prací

Zaškrtněte ✓ po kontrole		
<input type="checkbox"/>	Je vnitřní jednotka bezpečně upevněna?	Jednotky by mohla spadnout, vibrovat nebo generovat hluk.
<input type="checkbox"/>	Proběhl test těsnosti plynového potrubí?	Výsledkem by mohlo být nedostatečné chlazení.
<input type="checkbox"/>	Je jednotka dokonale izolována?	Mohla by odkapávat kondenzovaná voda.
<input type="checkbox"/>	Vytéká kondenzát hladce?	Mohla by odkapávat kondenzovaná voda.
<input type="checkbox"/>	Odpovídá síťové napětí hodnotě uvedené na typovém štítku zařízení?	Jednotka by mohla selhat nebo by mohly vyhořet její části.
<input type="checkbox"/>	Je elektrické zapojení a instalace potrubí v pořádku?	Jednotka by mohla selhat nebo by mohly vyhořet její části.
<input type="checkbox"/>	Je jednotka bezpečně uzemněna?	Nebezpečné při probíjení.
<input type="checkbox"/>	Jsou vedení správně dimenzována v souladu se specifikací?	Jednotka by mohla selhat nebo by mohly vyhořet její části.
<input type="checkbox"/>	Nezakrývá nic nasávání ani vyfukování vzduchu vnitřní ani venkovní jednotky?	Výsledkem by mohlo být nedostatečné chlazení.
<input type="checkbox"/>	Poznamenali jste si délku potrubí s chladivem a potřebu doplnit chladivo?	Množství náplně chladiva v systému je nejasné.

Položky, jež je třeba zkontrolovat při dodávce

Zaškrtněte ✓ po kontrole		
<input type="checkbox"/>	Ukázali jste svému zákazníkovi návod k obsluze a vysvětlili jste mu současně provoz jednotky?	
<input type="checkbox"/>	Předali jste svému zákazníkovi návod k obsluze?	

Body vztahující se k provozu, které je třeba vysvětlit

Položky označené VÝSTRAHA a VAROVÁNÍ v návodu k obsluze upozorňují na možnost úrazu nebo poškození materiálu a souvisejí s obecným používáním produktu. V souladu s tím je třeba, abyste popsany obsah plně vysvětlili a abyste rovněž požádali zákazníka, aby si přečetl návod k obsluze.

Poznámky pro technika při instalaci

Ověřte si, že jste instruovali zákazníky, jak správně provozovat jednotku (zvláště čištění filtrů, ovládání různých funkcí a nastavení teploty) tím, že je necháte provést jednotlivé operace samotné za pomoci návodu.

Volba místa instalace

1 Vyberte takové místo instalace, jež splňuje následující podmínky a o němž jste se domluvili se zákazníkem. Místo musí splnit tyto podmínky:

- Místo horním prostroru (včetně zadní části stropu), kde nemůže dojít ke vzniku škod následkem možného odkapávání vody z chladicího, odtokového nebo vodního potrubí atd.
- Lze zajistit optimální rozptyl vzduchu.
- Nic neblokuje volné proudění vzduchu.
- Kondenzovanou vodu lze řádně odvádět.
- V okolí není třeba se obávat úniku hořlavých plynů.
- Musí být možné propojení venkovní a vnitřní jednotky v rámci přípustných mezí. (Viz instalační návod venkovní jednotky.)
- Stěna je dostatečně pevná, aby mohla nést hmotnost vnitřní jednotky.
- Kolem jednotky lze zajistit dostatek volného prostoru pro instalaci a údržbu.
- Stěna není skloněná.

POZOR

Při instalaci jednotky použijte jen přiložené díly nebo díly odpovídající příslušné specifikaci.

Vnitřní jednotka by měla být instalována nejméně 2,5 m nad podlahou. V případech, kdy musí být instalována níže, je třeba zavést takové opatření, aby člověk nemohl sáhnout rukou do výstupu z jednotky.

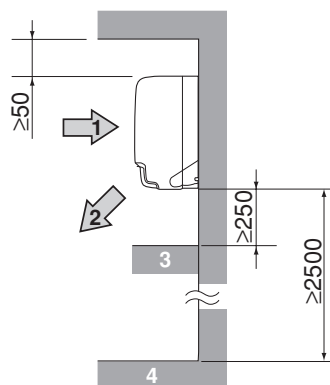
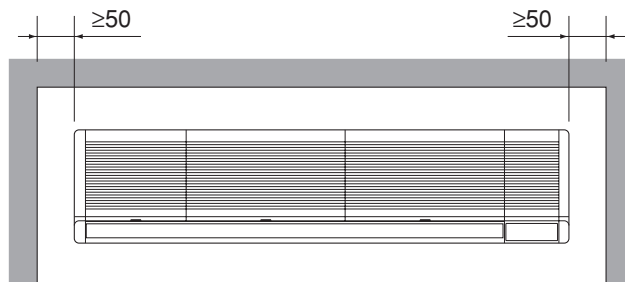

- 1 Nasávání vzduchu
- 2 Výstup vzduchu
- 3 Překážka
- 4 Podlaha

2 K instalaci použijte instalační panel.

Zvažte, zda místo, kam bude jednotka instalována, má dostatečnou pevnost, aby mohlo nést její hmotnost. V případě potřeby stěnu vyztužte dalšími opěrnými deskami nebo sloupy. Dbejte na to, aby uvedená výztuž byla dostatečně pevná a odolávala vibracím a hlasitému hluku. (Rozteč otvorů při montáži je uvedena na montážní papírové šabloně; při zvažování nutnosti vyztužení místa instalace posuďte všechny dostupné informace.)

- 3 Vnitřní jednotka nesmí být instalována přímo na stěnu.
K instalaci jednotky použijte přiložený instalační panel.

Instalace vnitřní jednotky

1 Z vnitřní jednotky sejměte instalační panel.

Instalační panel je dočasně upevněn šroubem k zadní části jednotky. Panel uvolníte vyšroubováním šroubů ze spodní části panelu.

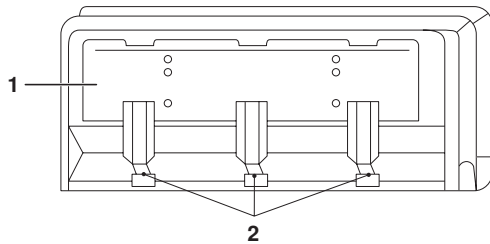

- 1 Instalační panel
2 Šrouby

2 Instalační panel upevněte na stěnu pomocí papírové šablony k instalaci.

- Zkontrolujte umístění otvoru k vedení potrubí pomocí přiložené papírové šablony k instalaci. Mezi stropem a jednotkou ponechte volný prostor zhruba 50 mm.
- Montážní desku dočasně upevněte a vyrovnejte. Dbejte, aby byla rovná nebo lehce skloněná ke straně s odtokovou trubicí.
- Montážní desku upevněte na stěnu pomocí šroubů nebo vrtů.
 - Jestliže používáte vrtuty, upevněte po 4 vrtuty napravo a nalevo (celkem 8 nebo více vrtů).
 - Jestliže používáte šrouby, upevněte po 2 šroubech M8 napravo a nalevo (celkem 4 šrouby).
 - Při instalaci jednotky na betonovou stěnu upevněte panel běžně dodávaným kotevním šroubem (M8).

3 Stěnu provrtejte a udělejte otvor.

- Potrubí lze vést zleva, zprava nebo zezadu.

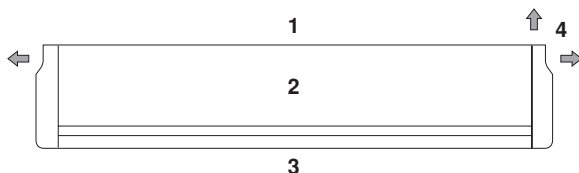

- 1 Zadní strana
2 Horní strana
3 Čelní strana
4 Směr připojení potrubí

- Odtokový otvor je vpravo.
- Vyberte směr vedení potrubí, stěnu provrtejte a udělejte otvor (prům. 80). Dbejte na to, aby otvor směřoval mírně dolů směrem ven. Zajistěte také, aby bylo možné instalovat lapač u výstupu potrubí (na konci).

4 Vyřízněte otvor na potrubí v levém nebo pravém panelu.

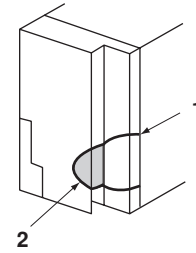

- 1 Řez vedte podél perforované čáry.
2 Otvor vyřízněte pokud možno od tohoto bodu.

Například: u připojení potrubí zprava

5 Zavěste vnitřní jednotku bezpečně na hák na instalačním panelu.

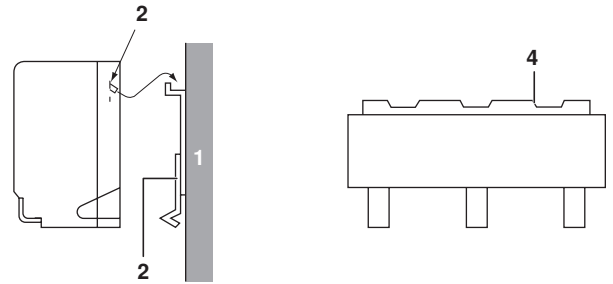

- 1 Stěna
2 Otvor, za který zavěsit vnitřní jednotku na hák.
3 Instalační panel
4 Úchyt

Jestliže je potrubí vedeno zleva nebo používáte zakryté potrubí, sejměte dolní panel. Usnadníte si tak práci.



Jednotku instalujte tak, aby byla vodorovná nebo mírně skloněná doprava a aby se nepřeklápěla dopředu. Sklon doleva nebo dopředu by bránil volnému odtékání vody a mohl způsobit únik vody. Jednotku při zvedání nepřidržujte za vodorovné lamely. (Vodorovné lamely by se mohly poškodit.)

Demontáž bočních panelů a dolního panelu

- Vyšroubujte šrouby na bočním panelu a vytáhněte boční panel směrem ven (A). Poté panel tlačte směrem nahoru (B) a posuňte ho směrem k čelu jednotky (C). (Stejně postupujte u panelů vlevo i vpravo).

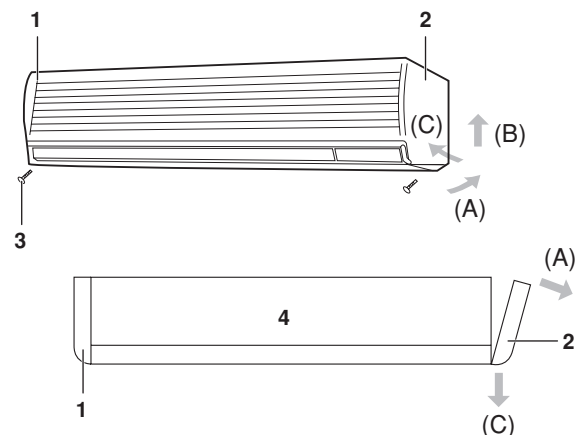

- 1 Levý panel
2 Pravý panel
3 Šroub levého panelu
4 Horní strana

- Po demontáži bočních panelů sklopte dolní panel směrem dolů (D) do úhlu zhruba 45° a vytáhněte ho ven (E).

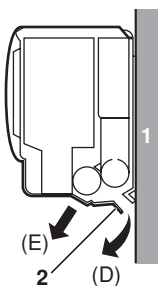

- 1 Stěna
- 2 Dolní panel

Chladicí potrubí

- Chladicí potrubí venkovních jednotek viz instalační návod přiložený k venkovní jednotce.
- Zajistěte řádnou izolaci plynového i kapalinového potrubí.
 - Zanedbání této zásady může mít za následek úniky média. (Používejte izolační materiály plně odolné působení teplot do 120°C; to je teplota, které může dosáhnout plynové potrubí za určitých okolností při použití tepelného čerpadla.)
 - Jestliže teplota a vlhkost prostředí, v němž je instalováno potrubí, může přesáhnout 30°C nebo relativní vlhkost 80% zajistěte důkladnější izolaci potrubí s chladivem (≥20 mm). Na povrchu izolace může docházet ke kondenzaci par.
- Instalaci lze provést jedině v případě, že byl předem ověřen typ chladiva, které se bude používat. (Použití nesprávného chladiva může bránit správné funkci jednotky.)



- Používejte řezák trubek a potrubí vhodné pro použitý typ chladiva.
- Před připojením potřete spoje potrubí éterem nebo esterovým olejem.
- Aby do potrubí nevnikl prach, vlhkost ani jiné nečistoty a cizí materiály, stlačte konec potrubí, nebo ho zalepte páskou.
- Zabraňte tomu, aby se do chladicího obvodu nepřimíchal jiný materiál než určené chladivo (například vzduch atd.). Jestliže během provozu jednotky unikne chladivo, prostory důkladně vyvětrejte.

- Používejte bezešvé trubky z měděné slitiny (ISO 1337).
- Venkovní jednotka je naplněna chladivem.
- Při připojování/odpojování potrubí k jednotce/od jednotky použijte francouzský a momentový klíč.

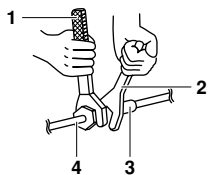

- 1 Momentový klíč
- 2 Klíč
- 3 Spojení potrubí
- 4 Matice

- Rozměry převlečných matic viz [Tabulka 2](#).

POZNÁMKA



Použijte převlečnou matici přiloženou ke hlavnímu tělesu jednotky.



Přílišné dotažení by mohlo způsobit poškození převlečných matic nebo únik chladiva.

- Při připojení převlečné matice potřete vnitřní i venkovní stranu kuželu éterem nebo esterovým olejem a před pevným dotažením maticí nejdříve třikrát nebo čtyřikrát pootočte a pak ji zašroubujte.



Tabulka 2

Rozměry potrubí	Krouťivý moment pro dotažení	Rozměry kuželu A (mm)		Kužel
		R22, R407C	R410A	
Ø9,5 (3/8")	32,7~39,9 N•m	12,6~13,0	12,8~13,2	
Ø15,9 (5/8")	61,8~75,4 N•m	19,0~19,4	19,3~19,7	
Ø19,1 (3/4")	97,2~118,8 N•m	23,3~23,7	—	

POZNÁMKA



Nedoporučuje se jindy, než v případě nouze.

Správně byste měli používat momentový klíč, ale jestliže jste nuceni instalovat jednotku bez momentového klíče, měli byste postupovat podle návodu uvedeného dále.

Po skončení prací zařízení zkontrolujte, zda nikde neuniká chladivo.

Jestliže dotahujete převlečnou matici klíčem, nastane okamžik, ve kterém začne utahovací moment náhle narůstat. Od tohoto okamžiku dotáhněte převlečnou matici jen o úhel znázorněný dole:

Rozměry potrubí	Úhel dalšího dotažení	Doporučená délka ramene nástroje
Ø9,5 (3/8")	60~90°	±200 mm
Ø15,9 (5/8")	30~60°	±300 mm
Ø19,1 (3/4")	25~35°	±450 mm

- Po skončení prací na připojení potrubí zařízení zkontrolujte, zda nikde neuniká dusík ani jiné plyny.

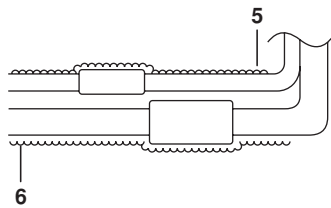
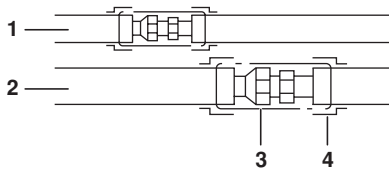

- 1 Kapalinové potrubí
- 2 Plynové potrubí
- 3 Potrubí a spoje oviňte dodávaným izolačním materiálem
- 4 Konce zajistěte vinylovou páskou.
- 5 Obalování začněte zde
- 6 Použijte přiloženou izolační pásku.

- Překontrolujte těsnost spojů potrubí a poté potrubí tepelně izolujte podle obrázku dále. (Tepelnou izolaci oviňte podél celého potrubí, aby nikde nevyčnívalo holé potrubí, jinak by mohlo dojít ke kondenzaci.)

Pozor

1. Izolace armatur se nesmí překrývat.
2. Kapalinové a plynové potrubí spojte páskou od místa, kde vstupují do jednotky.
3. Odtokovou hadici uvnitř jednotky oviňte izolační páskou, ale oddělte ji od potrubí s chladivem. Pokud by byla obě potrubí spojena a obalena společně, nemusela by se vejít do jednotky. (jen v případě potrubí vedeného zleva)
4. Je-li potrubí vedeno zleva, trubice a odtokovou hadici uspořádejte podle obrázku dole.

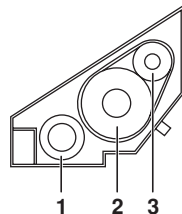

- 1 Odtoková hadice
- 2 Plynové potrubí
- 3 Kapalinové potrubí

5. Kapalinové potrubí neohýbejte do vzdálenosti 200 mm od převlečné matice, aby nedošlo k poškození potrubí.
6. Dbejte na to, aby se konektor relé motoru ventilátoru během zapojování potrubí nerozpojil.
7. Všechny štěrby mezi bočním panelem a potrubím utěsňte pomocí tmelu, aby se do vnitřní jednotky nedostával prach.



Při tvrdém pájení chladicího potrubí dodržujte následující pravidla:

Při pájení chladicího potrubí nepoužívejte tavidla. Proto používejte pájecí kov s plnivem z fosforové mědi (BCuP-2: JIS Z 3264/B-Cu93P-710/795: ISO 3677), který nevyžaduje tavivo.

(Tavivo má mimořádně nebezpečný vliv na systémy chladicích potrubí. Použije-li se například tavivo obsahující chlór, způsobí korozi potrubí, nebo pokud tavivo obsahuje fluor, zničí samotné chladivo.)

- Před lokálním tvrdým pájením chladicího potrubí je třeba profouknout potrubí dusíkem, aby se z potrubí vytlačil vzduch. Jestliže se tvrdé pájení provádí bez profukování dusíkem, vzniká uvnitř potrubí silná zoxidovaná vrstva a ta může způsobit selhání systému.
- Při pájení chladicího potrubí začněte s prací až poté, co byla provedena dusíková substituce nebo během přivádění dusíku do chladicího potrubí. Po skončení práce připojte vnitřní jednotku kuželovým spojem s převlečnou maticí nebo přírubovým spojem.
- Jestliže se během svařování přivádí do potrubí dusík, tlak dusíku by měl být nastaven na hodnotu 0,02 MPa s redukčním ventilem.

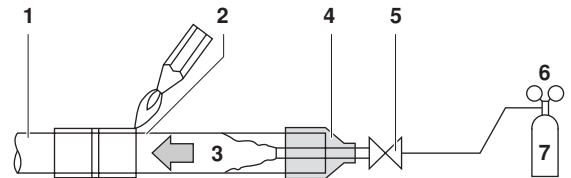

- 1 Chladicí potrubí
- 2 Pájená součást
- 3 Dusík
- 4 Upevnění pomocí pásky
- 5 Ruční ventil
- 6 Tlakový omezovací ventil
- 7 Dusík

Připojení odtokového potrubí

- 1 Připojte odtokové potrubí

- Zajistěte spolehlivý odvod odpadních kapalin prostřednictvím odtokového potrubí.
- Dbejte na to, aby trubice byly krátké a směřovaly dolů, aby v nich nevznikaly vodní kapsy.



Shromažďování vody v odtokovém potrubí může způsobit zanesení odtoku.

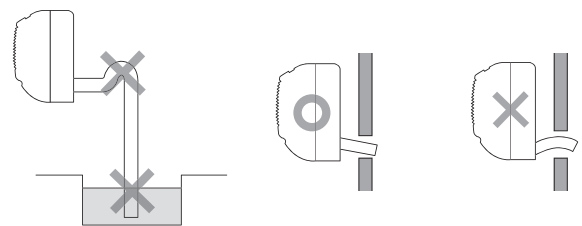

- Při prodlužování odtokového potrubí použijte běžně dostupnou prodlužovací hadici a zajistěte odpovídající tepelnou izolaci té části prodlužovací hadice, která je v místnosti.

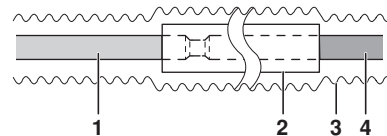

- 1 Odtoková hadice vnitřní jednotky
- 2 Izolační trubice
- 3 Izolační pásky
- 4 Prodlužovací odtoková hadice

- Použijte stejný nebo větší průměr trubice jako u připojeného potrubí (tvrdá trubice z vinylchloridu, prům. 20).
- Při připojování potrubí z tvrdého vinylchloridu o průměru 20 použijte komerčně dostupné spojky z tvrdého vinylchloridu (prům. 20) k přímému připojení odtokových hadic vnitřních jednotek (například zakrytá potrubí).

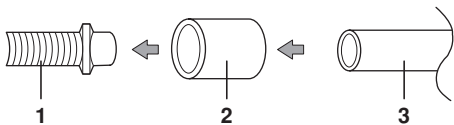

- 1 Odtoková hadice upevněná ke vnitřní jednotce
- 2 Běžně dostupný spoj z tvrdého vinylchloridu (prům. 20)
- 3 Potrubí z tvrdého vinylchloridu (prům. 20)

2 Připojte všechna potrubí tak, aby byl zajištěn plynulý odtok.

Po připojení veškerého potrubí zkontrolujte, zda odpadní voda hladce odtéká: otevřete čelní panel, vyjměte vzduchový filtr, nalijte vodu do vany na odpadní vodu a zkontrolujte, zda voda hladce vytéká z odtokové hadice.

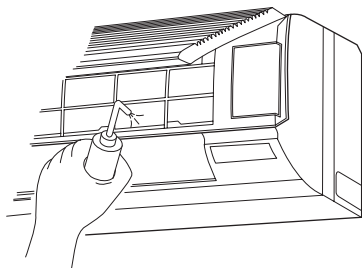

Odtokové potrubí nepřipojujte přímo k odpadnímu potrubí, z něhož může čpět čpavek. Čpavek v odpadním potrubí (v kanalizaci) by mohl vniknout odpadním potrubím dovnitř vnitřní jednotky a způsobit korozi tepelného výměníku.

Elektrické zapojení

- Veškeré běžně dodávané díly a materiály a elektrické zapojení musí odpovídat místním předpisům.
- Používejte výhradně měděné vodiče.
- Podrobnější informace k elektrickému zapojení viz popis "Příklad zapojení" na straně 8 přiložený k tělesu jednotky.
- Podrobnosti k zapojení dálkového ovladače viz instalační návod dálkového ovladače.
- Veškeré elektrické zapojování musí provádět oprávněný elektrikář.
- Elektrická instalace musí obsahovat jistič, který v případě potřeby odpojí napájení celého systému.
- Dimenze vodiče elektrického napájení, kapacita jističe a vypínače a pokyny pro zapojení venkovní jednotky viz instalační návod venkovní jednotky.
- Zajistěte uzemnění klimatizační jednotky.
- Zemnicí vodič nepřipojujte k plynovému potrubí, vodovodnímu potrubí, bleskosvodům ani k uzemnění telefonů.
 - Plynové potrubí: při úniku plynu může dojít k požáru nebo výbuchu.
 - Vodovodní potrubí: používá-li se potrubí z tvrdého vinylu, nemá zemnicí účinky.
 - Zemnicí vodiče telefonního vedení nebo bleskosvody: během bouřky mohou způsobit mimořádně vysoké napětí v zemnicím vodiči.

- Specifikace venkovního vedení: Kabel dálkového ovládání zakupte v místě instalace. Příprava kabelu viz **Tabulka 3**.

Tabulka 3

	Vodič	Průřez (mm ²)	Délka
Vedení mezi jednotkami	H05VV-U4G (POZNÁMKA 1)	2,5	—
Kabel dálkového ovladače	Opláštěný vinylový kabel nebo kabel (dvoužilový) (POZNÁMKA 2)	0,75-1,25	Max. 500 m

POZNÁMKA



1. Zobrazuje jen v případě potrubí s ochranou. Nepoužívá-li se ochrana, použijte H07RN-F.
2. Izolovaná tloušťka stěny: ≥1 mm.

Způsoby propojení jednotek a připojení kabelu dálkového ovládání

- Propojení jednotek
Viz "Instalace vnitřní jednotky" na straně 4 a demontujte pravý boční panel. Poté vyšroubujte šroub (A) a posuňte přední kryt doprava (B) a sejměte ho. Po demontáži panelu vidíte svorkovnice. Kabely protáhněte svorkou a připojte je ke svorkovnici.
- Zapojení kabelu dálkového ovladače (není třeba u podřízených jednotek simultánních provozních systémů). Kabely protáhněte svorkou a připojte je ke svorkovnici přenosového vedení. (Není stanovena polarita.)

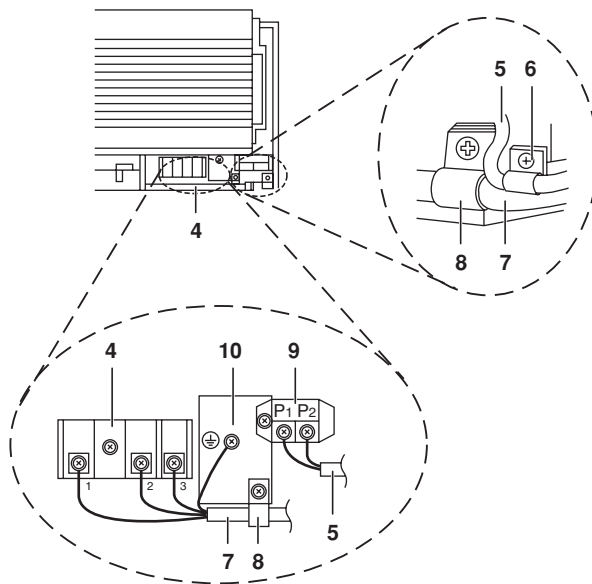
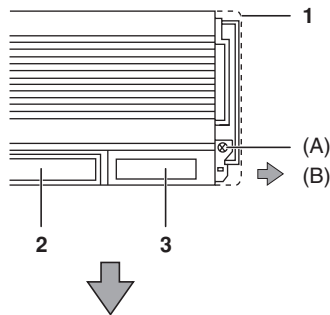

- 1 Pravý panel
- 2 Výstup vzduchu
- 3 Přední kryt
- 4 Svorkovnice napájení
- 5 Kabel dálkového ovladače
- 6 Spínací pás (kabel dálkového ovladače)
- 7 Propojení jednotek

- 8 Spínací pás (propojení jednotek)
- 9 Svorkovnice k zapojení dálkového ovladače
- 10 Svorka uzemnění

Pozor

- Kabel dálkového ovladače nespínejte dohromady s ostatními vodiči jednotek. Jejich těsná blízkost by mohla za provozu způsobovat poruchy.
- Vodiče dálkového ovladače a vodiče propojující jednotky by měly být umístěny nejméně 50 mm od ostatních vedení. Porušení této zásady může mít za následek poruchy způsobené elektrickým šumem.



- Při upínání vodičů používejte přiložené svorky. Vodiče zajistěte před působením vnějších sil tak, aby nemohly být vytrženy ze svorkovnice. Při zapojování zajistěte, aby byly vodiče úhledně uspořádány a neodtlačovaly víčko elektrické skříňky nad ostatní díly, poté pevně uzavřete kryt.
- Při nasazování víčka řídicí skříňky zkontrolujte, zda se v rozích nezachytily žádné vodiče.
- Po zapojení vodičů vyplňte všechny štěrby v průchodkách tmelem nebo izolačním materiálem (zakoupeným v místě instalace), aby do skříňky nemohla proniknout malá zvířata a hmyz. (Pokud se nějaké zvíře nebo hmyz dostane dovnitř, mohou způsobit zkrat v elektrických obvodech.)
- Na vnější straně stroje oddělte slaboproudé vodiče (kabel dálkového ovladače) a silnoproudé vodiče (mezi jednotkami, zemnění a napájecí vodiče) tak, aby vzdálenost mezi nimi činila nejméně 50 mm a aby neprocházely stejnými místy. Přílišná blízkost by mohla mít za následek interferenci, chybnou funkci a poškození jednotek.

Bezpečnostní opatření při zapojování

- Ke stejné svorce napájení nezapojujte dráty různých průměrů. (Uvolnění daného spojení by mohlo způsobit přehřátí).
- Při připojování ke svorkovnici napájení dodržujte uvedené instrukce a poznámky. (K zapojení ke svorkovnici použijte koncovku s kulatým očkem a s izolační objímkou napájení. Jestliže ji nelze z vážných důvodů použít, zapojte vodiče stejného průřezu na obě strany - viz obrázek dole.)

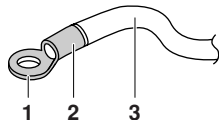

- 1 Koncovka s kulatým očkem
- 2 Připojte izolační objímku
- 3 Elektrické vedení



Jestliže se začne vedení příliš zahřívát, řiďte se následujícími pokyny.

- Při instalaci elektrického zapojení zkontrolujte, zda se používají předepsané vodiče. Provedte kompletní zapojení a vodiče upevněte tak, aby na svorky nepůsobily žádné vnější síly.
- K dotažení šroubů svorkovnice používejte správný šroubovák. Je-li ostří šroubováku příliš malé, může se poškodit hlava šroubu a šroub nebude správně dotažen.
- Jsou-li šrouby svorkovnice dotaženy příliš pevně, mohou se poškodit.
- Utahovací momenty při dotahování šroubů svorkovnice jsou uvedeny v tabulce dále.

Krouťivý moment pro dotažení	
Svorkovnice k zapojení dálkového ovladače	0,79-0,97 N•m
Svorkovnice k propojení jednotek	1,18-1,44 N•m
Svorka uzemnění	1,44-1,94 N•m

Příklad zapojení

Elektrické zapojení venkovní jednotky viz instalační návod venkovní jednotky dodávaný s venkovními jednotkami.

Ověřte si typ systému

Párový systém

Jeden dálkový ovladač řídí 1 vnitřní jednotku (standardní systém)

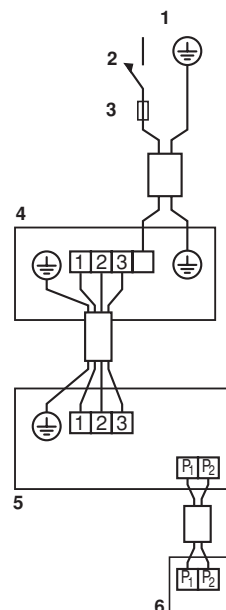

- 1 Hlavní zdroj napájení
- 2 Hlavní vypínač
- 3 Pojistka
- 4 Venkovní jednotka
- 5 Vnitřní jednotka
- 6 Dálkový ovladač (volitelné příslušenství)

Simultánní provozní systém

Jeden dálkový ovladač řídí 2 vnitřní jednotky. (2 vnitřní jednotky pracují shodně)

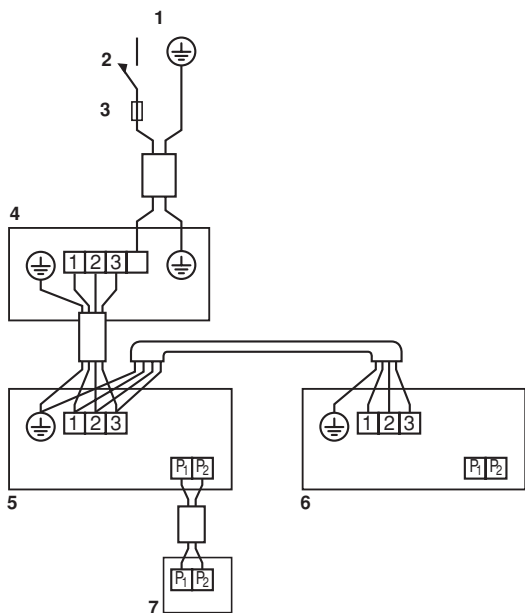

- 1 Hlavní zdroj napájení
- 2 Hlavní vypínač
- 3 Pojistka
- 4 Venkovní jednotka
- 5 Vnitřní jednotka (Master - hlavní)
- 6 Vnitřní jednotka (Slave - závislá)
- 7 Dálkový ovladač (volitelné příslušenství)

Skupinové ovládání

Jeden dálkový ovladač řídí až 16 vnitřních jednotek. (Všechny vnitřní jednotky pracují podle příkazů dálkového ovládání)

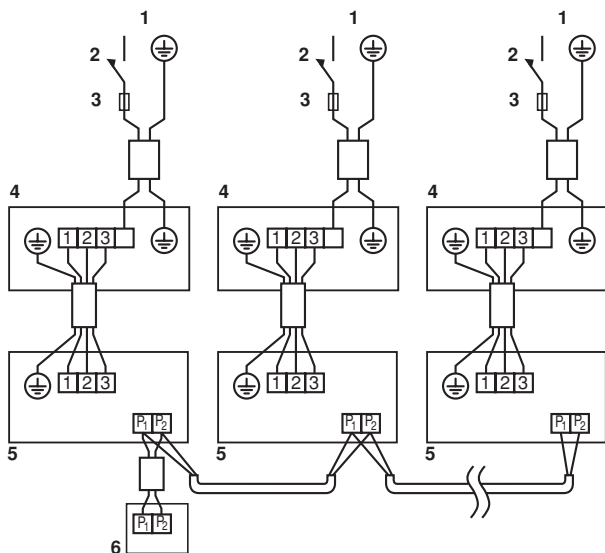

- 1 Hlavní zdroj napájení
- 2 Hlavní vypínač
- 3 Pojistka
- 4 Venkovní jednotka
- 5 Vnitřní jednotka
- 6 Dálkový ovladač (volitelné příslušenství)

Systém ovládání se dvěma dálkovými ovladači

Dva dálkové ovladače řídí jednu vnitřní jednotku.

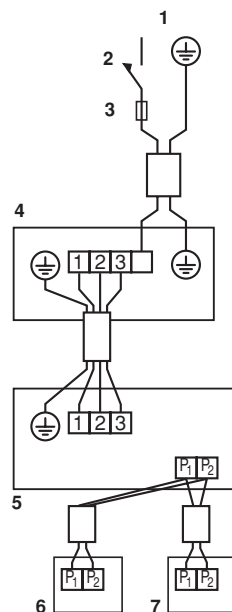

- 1 Hlavní zdroj napájení
- 2 Hlavní vypínač
- 3 Pojistka
- 4 Venkovní jednotka
- 5 Vnitřní jednotka
- 6 Dálkový ovladač 1 (volitelné příslušenství)
- 7 Dálkový ovladač 2 (volitelné příslušenství)

POZNÁMKA



1. Všechna přenosová vedení s výjimkou vedení dálkového ovládání jsou polarizována a musí odpovídat symbolu svorky.
2. V případě skupinového ovládání zapojte při zapojování jednotky do souběžného provozního systému vedení dálkového ovladače ke hlavní jednotce. (Připojení k závislé jednotce - slave - není třeba)
3. U dálkových ovladačů skupiny jednotek vyberte dálkový ovladač odpovídající vnitřní jednotce, jež disponuje největším počtem funkcí (viz připojený přehled).
4. V ovládání souběžného provozního systému se dvěma dálkovými ovladači je připojte ke hlavní jednotce. (Připojení k závislé jednotce - slave - není třeba)

Provozní nastavení

Nastavení se musí provést z dálkového ovladače a v souladu s podmínkami instalace.

- Nastavení lze provést změnou čísla režimu ("Mode No."), čísla prvního kódu ("FIRST CODE No.") a čísla druhého kódu ("SECOND CODE No.").
- Podrobnější informace k nastavení a provozu viz "Nastavení" instalačního návodu dálkového ovladače.

Nastavení vzduchového filtru

- Dálkové ovladače jsou vybaveny displejem s tekutými krystaly, který upozorňuje na okamžik, kdy je třeba vyčistit vzduchové filtry.
- Podle prašnosti nebo množství nečistot v místnosti nastavte hodnotu SECOND CODE NO. podle [Tabulky 3](#). (Hodnota SECOND CODE No. je z výroby nastavena na "01" pro malé znečištění filtrů.)

Tabulka 3

Nastavení	Časový interval zobrazení značky vzduchového filtru (typ s dlouhou životností)	Mode No. (Č. režimu)	First Code No. (první č. kódu)	Second Code No. (druhé č. kódu)
Malé znečištění vzduchového filtru	±200 hodin	10 (20)	0	01
Silné znečištění vzduchového filtru	±100 hodin			02

Nastavení zvýšeného průtoku vzduchu

Systém umožňuje zvýšit průtok vzduchu (VYSOKÝ - HIGH - a nízký - LOW). Změňte parametr SECOND CODE NO. podle Tabulky 4. (Hodnota SECOND CODE NO. je z výroby nastavena na "01" pro standardní průtok)

Tabulka 4

Nastavení	Mode No. (Č. režimu)	First Code No. (první č. kódu)	Second Code No. (druhé č. kódu)
Standardní	13 (23)	0	01
Malé zvýšení			02
Zvýšení			03

Při použití bezdrátových dálkových ovladačů

Při použití bezdrátových dálkových ovladačů je třeba nastavit adresu bezdrátového dálkového ovladače. Pokyny k nastavení viz instalační návod dodávaný spolu s bezdrátovým dálkovým ovladačem.

Nastavení čísla vnitřní jednotky simultánního provozního systému

Při použití režimu simultánního provozního systému změňte hodnotu parametru SECOND CODE NO. podle Tabulky 5. (Hodnota SECOND CODE NO. je z výroby nastavena na "01" pro párový systém (1 jednotka).)

Tabulka 5

Nastavení	Mode No. (Č. režimu)	First Code No. (první č. kódu)	Second Code No. (druhé č. kódu)
Párový systém (1 jednotka)	11 (21)	0	01
Souběžný provozní systém (2 jednotky)			02
Souběžný provozní systém (3 jednotky)			03

Při použití souběžného provozního režimu viz "Individuální nastavení souběžného provozního systému" na straně 10 k samostatnému nastavení hlavní jednotky (master) a závislé jednotky (slave).

Při použití bezdrátových dálkových ovladačů

Při použití bezdrátových dálkových ovladačů je třeba nastavit adresu bezdrátového dálkového ovladače. Pokyny k nastavení viz instalační návod dodávaný spolu s bezdrátovým dálkovým ovladačem.

Individuální nastavení souběžného provozního systému

Nastavení závislé jednotky (slave) je snazší s volitelným dálkovým ovladačem.

Při samostatném nastavení hlavní (master) a závislé (slave) jednotky proveďte následující postup.

Postup

1 Změňte hodnotu SECOND CODE No. na "02", individuální nastavení; poté lze nastavit závislou jednotku samostatně. (Hodnota SECOND CODE No. je z výroby nastavena na "01", jednotné nastavení.)

Nastavení	Mode No. (Č. režimu)	First Code No. (první č. kódu)	Second Code No. (druhé č. kódu)
Jednotné nastavení	11(21)	1	01
Samostatné nastavení			02

- Proveďte nastavení hlavní jednotky (master).
- Po provedení kroku 2 vypněte hlavní vypínač.
- Odpojte dálkový ovladač od hlavní jednotky (master) a připojte ho k závislé jednotce (slave).
- Znovu zapněte hlavní vypínač a podobně jako v kroku 1 změňte hodnotu SECOND CODE NO. na "02", individuální nastavení.
- Proveďte nastavení závislé jednotky (slave).
- Po provedení kroku 6 vypněte hlavní vypínač.
- Je-li v systému zapojena více než jedna závislá jednotka, zopakujte kroky 4, 5, 6 a 7.
- Po nastavení odpojte dálkový ovladač od závislé jednotky a připojte ho zpět ke hlavní jednotce.

Operace nastavení tím končí.

POZNÁMKA Je-li pro závislou jednotku k dispozici volitelný dálkový ovladač, není třeba přepojovat dálkový ovladač z hlavní jednotky.

(Odpojte však vodiče zapojené ke svorkovnici dálkového ovladače hlavní jednotky.)

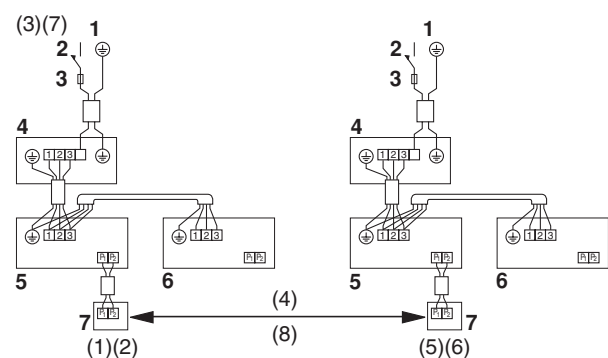

- Hlavní zdroj napájení
- Hlavní vypínač
- Pojistka
- Venkovní jednotka
- Vnitřní jednotka (Master - hlavní)
- Vnitřní jednotka (Slave - závislá)
- Dálkový ovladač (volitelné příslušenství)

Poznámka:

Čísla v závorkách odkazují ke krokům, které je ve výše uvedeném postupu třeba provést.

Ovládání dvěma dálkovými ovladači (ovládání jedné vnitřní jednotky dvěma dálkovými ovladači)

Při použití dvou dálkových ovladačů musí být jeden nastaven jako hlavní "MAIN" a druhý jako podřízený "SUB".

PŘEPÍNÁNÍ MAIN/SUB

- 1 Zasuňte klínovitý šroubovák do mezery mezi horní a dolní částí dálkového ovladače a na dvou místech odtláče horní část ovladače.

(Řídící karta PCB dálkového ovládání je připojena k horní části dálkového ovladače.)

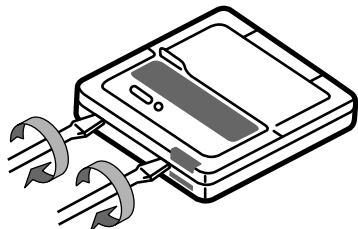

- 2 Přepněte volič main/sub na řídicí kartě PCB jednoho ze dvou dálkových ovladačů do polohy "S".

(Přepínač druhého dálkového ovladače ponechte v poloze "M".)

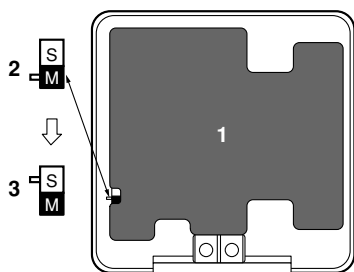

- 1 Řídící karta PCB dálkového ovladače
- 2 Nastavení z výroby
- 3 Je třeba změnit pouze jeden dálkový ovladač

Zkušební provoz

Viz odstavec "Následujícím položkám věnujte při stavebních úpravách zvláštní pozornost a po skončení instalace je zkontrolujte." na straně 3.

Po skončení stavebních prací a instalaci chladivového potrubí, potrubí pro odvod kondenzátu a elektrického zapojení proveďte zkušební provoz. Chráníte tak systém před poškozením.

Zkušební provoz

- 1 Otevřete plynový uzavírací ventil.
- 2 Otevřete uzavírací ventil kapaliny.
- 3 Na 6 hodin zapněte vyhřívání klikové skříně. (Není třeba, je-li jednotka určena jen k chlazení.)
- 4 Pomocí dálkového ovladače nastavte chlazení a tlačítkem ON/OFF pusťte zařízení (ON/OFF).
- 5 Stiskněte čtyřikrát (dvakrát u bezdrátového dálkového ovladače) tlačítko KONTROLA/ZKUŠEBNÍ PROVOZ (TEST) a ponechte zkušební provoz po dobu 3 minut.
- 6 Stiskněte tlačítko k nastavení směru proudění vzduchu (FAN) a proveďte tak funkčnost jednotky.
- 7 Stiskněte tlačítko Kontrola/Zkušební provoz (TEST) a zahajte běžný provoz.
- 8 Podle návodu k obsluze si zkontrolujte funkci jednotky.



Pozor

1. Jestliže jednotka nepracuje správně, prostudujte si kapitolu "Jak diagnostikovat poruchu" na straně 11.
2. Po skončení zkušebního provozu stiskněte tlačítko KONTROLA/ZKUŠEBNÍ PROVOZ jednou a přepněte tak jednotku do režimu kontroly. Zkontrolujte, zda je kód poruchy "00". (= normální stav)
Jestliže se tento kód liší od hodnoty "00", prostudujte si kapitolu "Jak diagnostikovat poruchu" na straně 11.

Jak diagnostikovat poruchu

Se zapnutým napájením lze typ poruchy zjistit podle kódu poruchy zobrazeného na displeji dálkového ovladače.

Stanovení diagnózy pomocí obsahu displeje z tekutých krystalů dálkového ovladače

- S dálkovým ovladačem připojeným kabelem (POZNÁMKA 1)
Jestliže se zařízení zastaví následkem poruchy, kontrolka provozu bliká a na displeji z tekutých krystalů se zobrazí "E" a kód poruchy. V takovém případě diagnostikujte poruchu na základě obsahu displeje. Kódy poruch jsou uvedeny v přehledu těchto kódů. U skupinového ovládání se zobrazuje číslo jednotky, které uvádí číslo vnitřní jednotky v poruše. (POZNÁMKA 2)
 - S bezdrátovým dálkovým ovladačem
(Viz také návod k obsluze dodávaný spolu s bezdrátovým dálkovým ovladačem)
Jestliže se provoz zastaví následkem poruchy, displej vnitřní jednotky bliká. V takovém případě je třeba stanovit diagnózu poruchy podle tabulky se seznamem kódů poruch. (POZNÁMKA 2)
- 1 Stiskněte tlačítko KONTROLA/ZKUŠEBNÍ PROVOZ; zobrazí se indikace "E" a bliká "0".
 - 2 Stiskněte tlačítko PROGRAMOVÁNÍ ČASU a zjistíte číslo jednotky, která se zastavila následkem poruchy.
3 krátká pípnutíProvést všechny operace uvedené dále
1 krátké pípnutíProvést operaci (6) a (6)
1 dlouhé pípnutíBez problémů
 - 3 Stiskněte tlačítko VOLIČ PROVOZNÍHO REŽIMU; začne blikat horní číslo kódu poruchy.
 - 4 Po trvalém stisknutí tlačítka PROGRAMOVÁNÍ ČASU se ozvou dvě krátká pípnutí a zobrazí se horní kód.
 - 5 Stiskněte tlačítko VOLIČ PROVOZNÍHO REŽIMU; začne blikat dolní číslo kódu poruchy.
 - 6 Po trvalém stisknutí tlačítka PROGRAMOVÁNÍ ČASU se ozve jedno dlouhé pípnutí a zobrazí se dolní kód.
Dlouhé pípnutí indikuje kód poruchy.

Odstranění potíží s kontrolkami LED na řídicí kartě PCB jednotky (viz tabulka dále)

Pomocí kontrolky LED provozu karty (zelené) lze provést následující kontroly. (V normálním stavu blikají)

☀ LED svítí; ● LED zhasnutá; ⚡ LED bliká; —: nepoužívá se k odstraňování problémů.

Mikroprocesor je v normálním stavu		Vysílání je v normálním stavu	Podrobnosti
HAP (H1P)	HBP (H2P)		
☀	⚡		Vnitřní jednotka je v normálním stavu → Proveďte diagnostiku venkovní jednotky
⚡	☀		Pro jednotky FA(Y)-F: Porucha funkce PC karty vnitřní jednotky nebo chybné zapojení mezi vnitřními a venkovními jednotkami. Pro jednotky FAYP-B a FAQ: Vedení mezi jednotkami (vnitřní - venkovní) je chybné zapojeno
	●		Pro jednotky FA(Y)-F: Jestliže venkovní jednotka HAP(H1P) nesvítí, diagnostikujte venkovní jednotku. Jestliže bliká, je to následkem chybného zapojení nebo poruchy řídicí desky PC vnitřní či venkovní jednotky. (POZNÁMKA 4) Pro jednotky FAYP-B a FAQ: Jestliže venkovní jednotka HAP(H1P) nesvítí, diagnostikujte venkovní jednotku. Jestliže bliká, je to následkem chybného zapojení nebo poruchy řídicí desky PC vnitřní či venkovní jednotky. (POZNÁMKA 4)
☀			Porucha řídicí karty PC vnitřní jednotky (POZNÁMKA 5)
●	—		Nesprávné napájení, porucha funkce PC karty nebo rozpojené vedení mezi vnitřními a venkovními jednotkami (POZNÁMKA 5).

POZNÁMKA



- V případě dálkového ovladače připojeného kabelem: Stiskněte tlačítko KONTROLA/ZKUŠEBNÍ PROVOZ dálkového ovladače, začne blikat indikace "☀".
- V kontrolním režimu přidržte tlačítko ON/OFF (ZAP/VYP) stisknuté na dobu nejméně 5 sekund a výše uvedená historie poruchy zmizí poté, co kód poruchy dvakrát zabliká. Následuje kód "00" (normální stav). Obsah displeje se změní a přejde z kontrolního do normálního režimu.
- Podle modelu nebo podmínek může být třeba zařízení nouzově zastavit.
- Jestliže je kontrolka HBP (H2P) zhasnutá, větev mezi jednotlivými vnitřními a venkovními jednotkami může být nesprávně zapojená nebo přerušená. Než provedete diagnostické kroky uvedené výše, zkontrolujte zapojení dané větve.
Jestliže je kontrolka HAP (H1P) zhasnutá, je možné, že pojistka řídicí desky PC venkovní jednotky je vypálená.
- Vypněte napájení a počkejte nejméně 5 sekund. Znovu zapněte napájení a ověřte si, zda je kontrolka LED opět ve stejném stavu.

Kód poruchy

- V případech, kdy zůstává kód poruchy prázdný, se indikace "☀" nezobrazí. Třebaže systém pokračuje v provozu, zkontrolujte systém a proveďte potřebné opravy.
- Podle typu vnitřní nebo venkovní jednotky se kódy poruchy mohou, ale nemusí zobrazit.

Chybový kód	Popis
A1	Vadná řídicí karta PC vnitřní jednotky
A3	Neobvyklá hladina odpadní vody
A6	Motor vnitřního ventilátoru přetížen, zjištěn nadměrný proud nebo motor zablokován
A7	Motoru výkyvných žaluzií je zablokován
	Nastavení směru proudícího vzduchu nelze ovládat

AF	Zvlhčovač vadný
AH	Vadný čistič vzduchu
	Nefunguje jen čistič vzduchu.
AJ	Nastavení typu neodpovídá
	Data kapacity chybně nastavena. Nebo v datové paměti IC není nic naprogramováno.
C4	Snímač teploty tepelného výměníku je vadný
C9	Snímač pro kontrolku sání vzduchu je vadný
CJ	Snímač dálkového ovladače je vadný
	Termistor dálkového ovladače nepracuje, ale provoz s termistorem systému je možný.
E0	Bezpečnostní člen zareagoval (venkovní jednotka)
E1	Vadná řídicí karta PC (venkovní jednotka)
E3	Neobvyklý vysoký tlak (venkovní jednotka)
E4	Neobvyklý nízký tlak (venkovní jednotka)
E5	Motor kompresoru zablokován - porucha (venkovní jednotka)
E7	Motor ventilátoru venkovní jednotky zablokován - porucha Motor ventilátoru - porucha následkem nadměrného proudu
E9	Elektronický expanzní ventil vadný (venkovní jednotka)
F3	Neobvyklá teplota výstupního potrubí (venkovní jednotka)
H3	Vysokotlaký spínač vadný (venkovní jednotka)
H4	Nízkotlaký spínač vadný (venkovní jednotka)
H7	Porucha signálu polohy motoru (venkovní jednotka)
H9	Termistor venkovního vzduchu vadný (venkovní jednotka) (Poznámka 3)
	Termistor vypoustěčícího potrubí vadný (venkovní jednotka) (Poznámka 3)
J3	Termistor sacího potrubí vadný (venkovní jednotka)
J5	Termistor sacího potrubí vadný (venkovní jednotka)
J6	Termistor tepelného výměníku vadný (venkovní jednotka) (Poznámka 3)
	Přehřáté žebrovi vyzářující teplo (venkovní jednotka) Žávrada chlazení převodníku.
L4	Nadměrný proud (venkovní jednotka)
	Možná vada uzemnění nebo zkrat v motoru kompresoru.
L8	Elektrické teplo (venkovní jednotka)
	Možné elektrické přetížení kompresoru nebo přerušené vedení v motoru kompresoru.
L9	Prevence výpadku (venkovní jednotka) Kompresor pravděpodobně zablokován.
LC	Porucha přenosu mezi převodníky řídicích prvků venkovní jednotky (venkovní jednotka)
P1	Otevřená fáze nebo nízké napětí ve hlavním obvodu (venkovní jednotka)
P3	Porucha funkce tepelného snímače řídicí karty PC (venkovní jednotka)
P4	Porucha funkce tepelného snímače žebrovi k vyzářování tepla (venkovní jednotka)
PJ	Neodpovídající nastavení typu (venkovní jednotka)
	Data kapacity chybně nastavena. Nebo v datové paměti IC není nic naprogramováno.
U0	Neobvyklá teplota sacího potrubí nebo nedostatek chladiva
U1	Přepólování fází
	Přehodte zapojení dvou fází vodičů L1, L2 a L3.
U2	Porucha napětí napájení (venkovní jednotka) Zahrnuje poruchu v K1M.
U4 UF	Chyba přenosu (vnitřní jednotka - venkovní jednotka) Nesprávné elektrické zapojení mezi vnitřní a venkovní jednotkou nebo porucha řídicí karty PC instalované u vnitřní a venkovní jednotky. Zobrazí-li se porucha UF, propojení mezi vnitřní a venkovní jednotkou není provedeno správně, 1 Proto ihned vypněte napájení a zapojení opravte. (Kompresor a ventilátor venkovní jednotky se mohou spustit nezávisle na povelech dálkového ovladače).
	Chyba přenosu (vnitřní jednotka - venkovní jednotka) Chyba přenosu mezi vnitřní jednotkou a dálkovým ovladačem.
U8	Porucha přenosu mezi hlavním a podřízeným dálkovým ovladačem. (Porucha u podřízeného dálkového ovladače.)
UA	Nesprávné nastavení systému s více jednotkami
	Nastavení voliče systému s více jednotkami je nesprávné. (viz přepínač SS2 na řídicí kartě PC hlavní jednotky)
UC	Překrývání adresy centrálního ovládání

Schéma zapojení (pro jednotky FAY71+100FJV1 + FAYP71+100BV1)

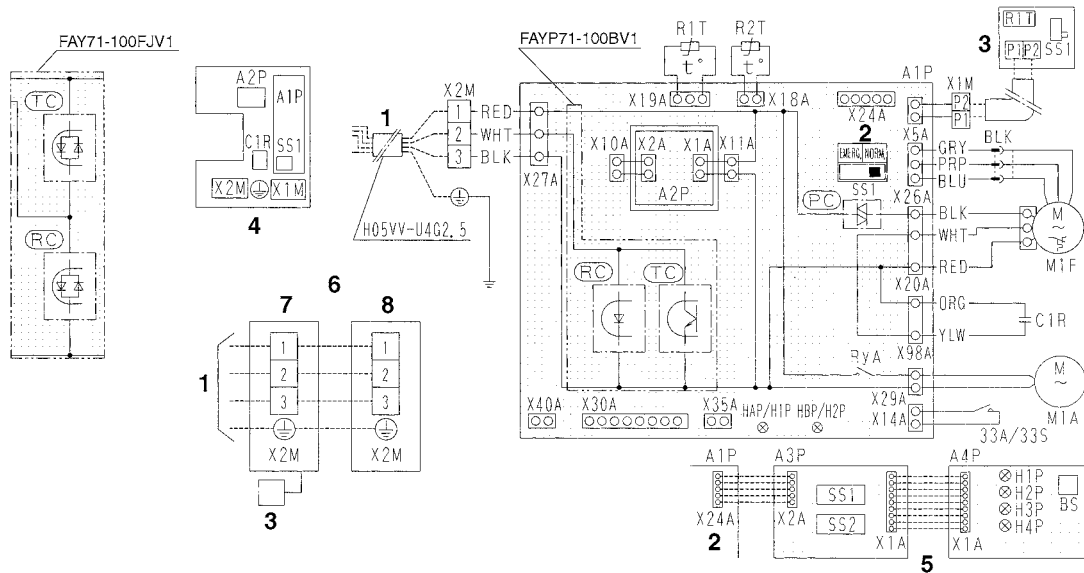

- | | | | | | |
|---|---------------------------|---|---|----|-----------------|
| 1 | K venkovní jednotce | 5 | Jednotka přijímače/displej | 9 | Poznámka (8) |
| 2 | Poznámka (4) | 6 | V případě souběžného provozního systému | 10 | Řídicí skříňka |
| 3 | Dálkový ovladač s vedením | 7 | Vnitřní jednotka (Master - hlavní) | 11 | Dálkový ovladač |
| 4 | Spínací skříňka | 8 | Vnitřní jednotka (Slave - závislá) | | |

POZNÁMKA



1. : svorka
2. : propojení
3. Jestliže se používá centrální dálkový ovladač, připojte ho k jednotce v souladu s příloženým instalačním návodem.
4. X24A je připojen, používá-li se bezdrátový dálkový ovladač.
5. Model dálkového ovladače se liší podle systému kombinace; před zapojením si prostudujte technické materiály a katalogy atd.
6. Symboly mají následující význam: RED: červená, BLK: černá, WHT: bílá, YLW: žlutá, ORG: oranžová, GRY: šedá, PRP: purpurová, BLU: modrá.
7. Zkontrolujte způsob nastavení voliče (SS1, SS2) podle instalačního návodu, technických materiálů atd.

: konektor

33A, 33S Koncový vypínač (výkyvné žaluzie)
 A1P Deska s tištěnými spoji
 A2P Deska s tištěnými spoji (transformátor 230 V/16 A)
 C1R Kondenzátor (M1F)
 HAP, H1P Světelná dioda (servisní monitor - zelená)
 HBP, H2P Světelná dioda (sledování provozu - zelená)
 M1A Motor (výkyvné žaluzie)
 M1F Motor (ventilátor vnitřní jednotky)
 Q1F Tepelný spínač (součást M1F)
 R1T Termistor (vzduch)
 R2T Termistor (cívka)
 RyA Magnetické relé (M1A)
 SS1 Volič (nouzový)
 X1M, X2M Svorkovnice
 Obvod fázového řízení
 Přijímač signálu
 Obvod vysílače signálu

Dálkový ovladač s vedením

R1T Termistor (vzduch)
 SS1 Volič (main/sub)

Jednotka přijímače/displej (připojena k bezdrátovému dálkovému ovladači)

A3P, A4P Deska s tištěnými spoji
 BS Tlačítko ON/OFF (ZAP/VYP)
 H1P Světelná dioda (ZAPNUTO - červená)
 H2P Světelná dioda (časovač - zelená)
 H3P Světelná dioda (znak filtru - červená)
 H4P Světelná dioda (odmrazování - oranžová)
 SS1 Volič (main/sub)
 SS2 Volič (nastavení bezdrátové adresy)

Konektor pro volitelné díly

X30A Konektor (adaptér rozhraní pro řadu sky air)
 X35A Konektor (adaptér skupinového ovládání)
 X40A Konektor (dálkové zapínání/vypínání, vstup zvenčí)(jen jednotky FAYP)

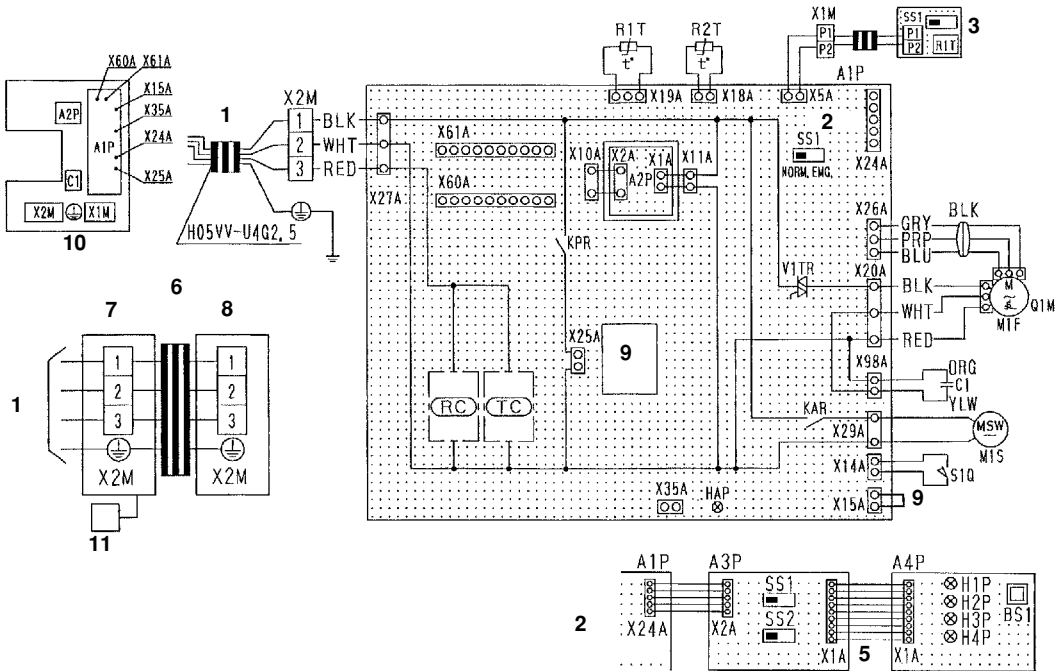

- | | | |
|-----------------------------|---|--------------------|
| 1 K venkovní jednotce | 5 Jednotka přijímače/displej | 9 Poznámka (8) |
| 2 Poznámka (4) | 6 V případě souběžného provozního systému | 10 Řídicí skříňka |
| 3 Dálkový ovladač s vedením | 7 Vnitřní jednotka (Master - hlavní) | 11 Dálkový ovladač |
| 4 Spínací skříňka | 8 Vnitřní jednotka (Slave - závislá) | |

POZNÁMKA

1. : svorka : konektor
2. : propojení
3. Jestliže se používá centrální dálkový ovladač, připojte ho k jednotce v souladu s příloženým instalačním návodem.
4. X24A je připojen, používá-li se bezdrátový dálkový ovladač.
5. Model dálkového ovladače se liší podle systému kombinace; před zapojením si prostudujte technické materiály a katalogy atd.
6. Symboly mají následující význam: RED: červená, BLK: černá, WHT: bílá, YLW: žlutá, ORG: oranžová, GRY: šedá, PRP: purpurová, BLU: modrá.
7. Zkontrolujte způsob nastavení voliče (SS1, SS2) podle instalačního návodu, technických materiálů atd.
8. X15A, X25A musí být připojeny, je-li použita sada odtokového čerpadla. Připojte ho sadě v souladu s příloženým instalačním návodem.

- | | |
|---------------|--|
| A1P..... | Deska s tištěnými spoji |
| A2P..... | Deska s tištěnými spoji (transformátor 230 V/16 A) |
| C1..... | Kondenzátor (M1F) |
| HAP..... | Světelná dioda (servisní monitor - zelená) |
| KAR..... | Magnetické relé (M1S) |
| KPR..... | Magnetické relé (M1P) |
| M1F..... | Motor (ventilátor vnitřní jednotky) |
| M1S..... | Motor (výkyvné žaluzie) |
| Q1M..... | Tepelný spínač (součást M1F) |
| R1T..... | Termistor (vzduch) |
| R2T..... | Termistor (cívka) |
| S1Q..... | Koncový vypínač (výkyvné žaluzie) |
| SS1..... | Volič (nouzový) |
| V1TR..... | Obvod fázového řízení |
| X1M, X2M..... | Svorkovnice |
| | Obvod přijímače signálu |
| | Obvod vysílače signálu |

Bezdrátový dálkový ovladač (jednotka přijímače/displej)

- | | |
|---------------|---|
| A3P, A4P..... | Deska s tištěnými spoji |
| BS1..... | Tlačítko ON/OFF (ZAP/VYP) |
| H1P..... | Světelná dioda (ZAPNUTO - červená) |
| H2P..... | Světelná dioda (časovač - zelená) |
| H3P..... | Světelná dioda (znak filtru - červená) |
| H4P..... | Světelná dioda (odmrazování - oranžová) |
| SS1..... | Volič (main/sub) |
| SS2..... | Volič (nastavení bezdrátové adresy) |

Konektor pro volitelné díly

- | | |
|-----------------|--|
| X15A..... | Konektor (plovákový vypínač) |
| X25A..... | Konektor (čerpadlo odpadní vody) |
| X35A..... | Konektor (adaptér skupinového ovládání) |
| X60A, X61A..... | Konektor (adaptér rozhraní pro řadu sky air) |

Dálkový ovladač s vedením

- | | |
|----------|--------------------|
| R1T..... | Termistor (vzduch) |
| SS1..... | Volič (main/sub) |

DAIKIN INDUSTRIES, LTD.

Head office:

Umeda Center Bldg., 2-4-12, Nakazaki-Nishi,
Kita-ku, Osaka, 530-8323 Japan

Tokyo office:

JR Shinagawa East Bldg., 2-18-1, Konan,
Minato-Ku, Tokyo, 108-0075 Japan

<http://www.daikin.com/global>

DAIKIN EUROPE NV

Zandvoordestraat 300, B-8400 Oostende, Belgium