

DAIKIN



INSTALLATIONSHANDBOK

Delat luftkonditioneringsaggregat För väggmontering

FAY71FJV1
FAY100FJV1

FAYP71BV1
FAYP100BV1

FAQ100BUV1B
FAQ100BVV1B

INNEHÅLL

Sida

Försiktighetsåtgärder	1
Före installation	2
Att välja plats för installationen.....	3
Installera inomhusenheten	4
Anslutning av kylrör	5
Ansluta dräneringsrör	6
Elektriska kopplingar	7
Kopplingsexempel	8
Inställningar	9
Provkörning	11
Kopplingsschema	13



LÄS DESSA INSTRUKTIONER NOGGRANT FÖRE INSTALLATIONEN.

SPARA MANUALEN PÅ LÄTTILLGÄNGLIG PLATS FÖR FRAMTIDA BRUK SOM REFERENS.

FÖRSIKTIGHETSÅTGÄRDER

Läs dessa försiktighetsåtgärder noga så att installationen utförs korrekt. Efter slutförd installation, kontrollera att enheten fungerar korrekt vid driftsättning. Ge kunden instruktioner om hur enheten hanteras och underhålls.

Informera också kunden om att de bör lagra denna installationshandbok tillsammans med användarhandboken för framtida referens.

Denna luftkonditioneringsanläggning lyder under beskrivningen "utrustning som ej är tillgänglig för allmänheten".



Om du inte följer varningar som klassificerats som VARNING kan det resultera i dödsfall eller allvarliga skador.

Om du inte följer varningar som klassificerats som FÖRSIKTIGT kan det orsaka kroppsskador eller skador på utrustningen.

VARNINGAR

- Installationen bör utföras av återförsäljaren eller annan behörig yrkesman.
Felaktig installation kan orsaka vattenläckage, elektriska stötar eller eldsvåda.
- Installera luftkonditioneringsystemet enligt instruktionerna i denna handbok.
Ofullständig installation kan orsaka vattenläckage, elektriska stötar eller eldsvåda.
- Använd bara medföljande eller föreskrivna delar under installationen.
Om andra delar används kan enheten falla eller också kan vattenläckage, elektriska stötar eller eldsvåda uppstå.
- Installera luftkonditioneringsanläggningen på ett stabilt underlag som klarar av tyngden.
Dåligt underlag eller ofullständig installation kan leda till skada om enheten välter.

- Tag hänsyn till starka vindar, orkaner eller jordbävningar när du utför det angivna installationsarbetet.
Felaktigt installationsarbete kan orsaka olyckor som en följd av att utrustningen faller ned.
- Kontrollera att en separat strömkrets används för den här enheten. Genomför elektriska installationer i enlighet med installationshandboken samt nationella bestämmelser och vedertagna arbetssätt.
För låg kapacitet eller ofullständig elektrisk installation kan orsaka elektriska stötar eller eldsvåda.
- Kontrollera att allt kablage är säkert, att föreskrivna kablar används och att ingen yttre påverkan finns på terminalanslutningar eller kablar.
Felaktig anslutning eller installation kan orsaka eldsvåda.
- Vid koppling av strömförsörjningen samt anslutningen mellan inomhus- och utomhusenheter ska kablarna placeras så att locket till kopplingsboxen kan fästas ordentligt.
Felaktig placering av locket till kopplingsboxen kan orsaka elektriska stötar, eldsvåda eller överhettade terminaler.
- Om det har läckt ut kylmedel under installationen måste rummet ventileras.
Kylmedlet bildar en giftig gas om det utsätts för öppen eld.
- Kontrollera att inget kylmedel läcker ut när installationsarbetet är färdigt.
Kylmedlet bildar en giftig gas om det utsätts för öppen eld.
- Stäng av enheten innan du vidrör några strömförande delar.
- Jorda enheten ordentligt.
Jorda inte enheten till ett vattenrör, en åskledare eller en jordledning för telefon.
Ofullständig jordning kan leda till elektriska stötar eller eldsvåda.
En kraftig strömstöt från ett blixtnedslag eller en annan källa kan skada luftkonditioneringsanläggningen.
- Installera en jordfelsbrytare.
Om en jordfelsbrytare saknas kan det leda till elektriska stötar eller eldsvåda.

FÖRSIKTIGHETSÅTGÄRDER

- Jorda luftkonditioneraren.
Anslut inte jordningen till en gasledning, vattenledning, åskledare eller jordning för en telefonledning.
Dålig jordning kan leda till elektriska stötar.
- Installera en jordfelsbrytare.
Om en jordfelsbrytare saknas kan det leda till elektriska stötar.
- Följ instruktionerna i den här installationshandboken och installera dräneringsrören för korrekt dränering, och isolera sedan rören för att förhindra kondens.
Felaktig installation av dräneringsrör kan orsaka vattenläckor och saksador.
- Den trådlösa fjärrkontrollens räckvidd kan vara kortare än väntat i rum med elektroniskt startade lysrör.
Placera inomhusenheten så långt bort som möjligt från lysrörsarmaturer.

- Installera inte luftkonditioneraren på följande platser.
 - Där mineraloljedimma, oljesprej eller ånga produceras, t ex i ett kök. Plastdelar kan skadas och trilla av och en vattenläcka kan uppstå.
 - Där frätande gas, t ex gas av svavelhaltig syra, produceras. Korrosion av kopparrören eller lödda delar kan göra att köldmediet läcker ut.
 - Nära maskiner som avger elektromagnetisk strålning. Elektromagnetisk strålning kan störa driften av styrsystemet och göra att utrustningen inte fungerar som den ska.
 - Där brandfarliga gaser kan läcka ut, där kolfiber eller lättantändligt damm finns i luften eller där brandfarliga ämnen, som thinner eller bensin, hanteras. Drift under sådana förhållanden kan orsaka eldsvåda.
- Se till att vidta tillräckliga åtgärder för att förhindra att utomhusenheten används som boplats för smådjur. Smådjur som kommer i kontakt med strömförande komponenter kan orsaka fel, rökutveckling eller eldsvåda. Ge kunden instruktioner om att hålla området omkring enheten rent.

FÖRE INSTALLATION





Utöva inget tryck på plastdelar när du öppnar enheten eller flyttar den när den öppnats.

- Bestäm dig för en transportväg.
- Packa inte upp enheten förrän den är framme vid installationsplatsen. Om det är nödvändigt att packa upp den tidigare bör enheten lyftas med en mjuk lina eller med rep och skyddsplattor för att inte enheten ska skadas eller repas.
- De delar som inte beskrivs i denna handbok finns beskrivna i handboken för utomhusenheten.
- Påbörja inte installationen innan du kontrollerat vilken typ av köldmedel som ska användas. (Om du använder fel köldmedel kommer enheten inte att fungera som den ska.)
- Kasta inte bort några delar som krävs för installationen förrän installationen är helt slutförd.

Försiktighetsåtgärder

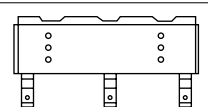
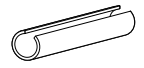
- Läs igenom den här handboken noggrant innan du påbörjar installationen av inomhusenheten.
- Vid val av installationsplats, se pappersmönstret.
- Enheten är anpassad för installation i ett hem, i offentlig miljö och i lätt industrimiljö.
- Installera eller använd inte enheten i sådana utrymmen som anges nedan.
 - Platser med mineraloljor, oljedimma eller ångor som t ex kök. (Detta kan skada plastdetaljerna.)
 - Platser med korroderande gas, t ex svavelångor. (Kopparrör och fogar kan korrodera.)
 - Platser där flyktiga brännbara ångor kan finnas, t ex där thinner och bensin används.
 - Platser med maskiner som kan avge elektromagnetiska fält. (Kan medföra att styrsystemen sätts ur funktion.)
 - Platser där salthalten i luften är hög, t ex platser nära havet, samt där spänningsvariationerna är stora, t ex i vissa fabriker. Detta gäller även båtar och bilar.

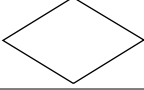
Tillbehör

Installationspanel		1
Isolering för rör:		
• för gasledning		1
• för vätskeledning		1
Isoleringstejp		2
Pappersmall för installation		1
Skruv		12
Installationshandbok Användarhandbok		1

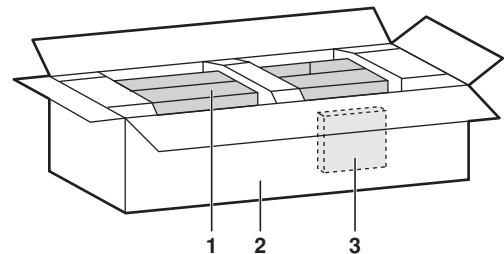

- 1 Inomhusenhet och installationspanel
- 2 Skåp
- 3 Tillbehör

Extra tillbehör

- Fjärrkontroll krävs för denna inomhusenhet. (Fjärrkontrollen krävs dock inte för slavenheten vid samkörningssystem.)
- Det finns två typer av fjärrkontroller: trådlösa och kabelanslutna. Välj fjärrkontroll från [Tabell 1](#), beroende på kundens önskemål och installera den på lämplig plats. (Installationsinstruktioner finns i den installationshandbok som medföljer fjärrkontrollen.)

Tabell 1

Fjärrkontrolltyp	Kylanläggningar	Värmepumpstyp
FAY-FJV1		
Kabeltyp	BRC1C517, BRC1B517	
Trådlös typ	BRC7C59W	BRC7C54W
FAYP-BV1		
Kabeltyp	BRC1C517	
Trådlös typ	BRC7C511W BRC7CA511W	BRC7C510W BRC7CA510W
FAQ		
Kabeltyp	BRC1D527, BRC1D528	
Trådlös typ	BRC7C511W BRC7CA511W	BRC7C510W BRC7CA510W



OBS! Om du vill använda en fjärrkontroll som inte finns med i [Tabell 1](#) väljer du en lämplig fjärrkontroll med hjälp av kataloger och tekniskt material.

Följande punkter måste utföras extra noga och kontrolleras efter installation

Följande ska kontrolleras efter slutfört arbete

Pricka av ✓ när kontroll utförts	
<input type="checkbox"/>	Sitter inomhusenheterna fast ordentligt? Enheter kan falla ned, vibrera eller föra oljud.
<input type="checkbox"/>	Är kontroll av gastäthet klar? Kylningen kan bli otillräcklig.
<input type="checkbox"/>	Är enheten helt isolerad? Kondensvatten kan droppa ned.
<input type="checkbox"/>	Fungerar dräneringen som den ska? Kondensvatten kan droppa ned.
<input type="checkbox"/>	Stämmer matnings- spänningen med vad som anges på märkplåten? Enheten kan sluta fungera och komponenter kan brännas sönder.
<input type="checkbox"/>	Är elektriska ledningar och rör anslutna som de ska? Enheten kan sluta fungera och komponenter kan brännas sönder.
<input type="checkbox"/>	Är enheten riktigt jordad? Läckströmmar är farliga.
<input type="checkbox"/>	Är rätt kabeldimensioner använda? Enheten kan sluta fungera och komponenter kan brännas sönder.
<input type="checkbox"/>	Är inom- och utomhus- enheternas luftintag och luft- utsläpp fria från blockering? Kylningen kan bli otillräcklig.
<input type="checkbox"/>	Har kylrörens längd och tillsats av extra kylmedel antecknats? Det är oklart hur mycket kylmedel som finns i systemet.

Kontrolleras vid leverans

Pricka av ✓ när kontroll utförts	
<input type="checkbox"/>	Har du förklarat hur användningen går till medan du visat kunden användarhandboken?
<input type="checkbox"/>	Har du givit användarhandboken till kunden?

Punkter för förklaring av användningen

De punkter som markerats VARNING och FÖRSIKTIGHET i användarhandboken är de punkter som gäller risk för kroppsskada och materiella skador förutom den allmänna användningen av produkten. Därför är det viktigt att i detalj förklara det beskrivna innehållet och dessutom be kunderna att läsa användarhandboken.

Information till installatören

Ge kunderna grundliga instruktioner i korrekt hantering av enheten (särskilt rengöring av filter, styrning av olika funktioner och justering av temperaturen) genom att låta dem utföra dessa funktioner själva med hjälp av handboken.

ATT VÄLJA PLATS FÖR INSTALLATIONEN

1 Välj en installationsplats som uppfyller följande krav och som även passar kundens önskemål.

- Ovanför inomhusenheten (t ex i innertaket) där skador omöjligt kan uppstå på grund av droppande vatten från köldmedelrör, dräneringsrör, vattenrör osv.
- Där en optimal luftcirkulation kan tillgodoses.
- Där inget blockerar luftcirkulationen.
- Där kondensvatten kan ledas bort på lämpligt sätt.
- Där det inte finns risk för läckor av brandfarliga gaser.
- Där rören mellan utom- och inomhusenheterna inte blir längre än vad som är tillåtet. (Se utomhusenhetens installationshandbok.)
- Där väggen är tillräckligt stark för att bära inomhusenhetens vikt.
- Där tillräckligt utrymme för installation och underhåll kan tillgodoses.
- Där väggytan inte lutar.

FÖRSIKTIGT

Använd endast de medföljande delarna eller delar som matchar specifikationerna vid installation av enheten.

Installera inomhusenheten minst 2,5 m över golvet. Där så inte är möjligt bör alla nödvändiga åtgärder vidtas för att förhindra att någon sätter handen i luftutloppet.

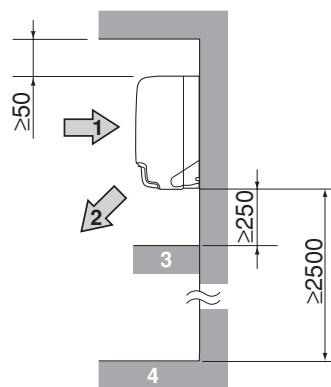
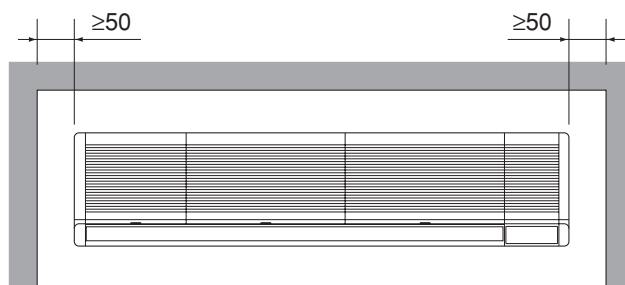

- 1 Luftintag
- 2 Luftutlopp
- 3 Blockerande föremål
- 4 Golv

2 Använd installationspanelen för installation.

Undersök om installationsplatsen kan bära enhetens vikt och förstärk den vid behov med stödpaneler eller stolpar före installationen. Kontrollera att eventuell förstärkning tål vibration och buller. (Monteringslutningen anges på monteringsmönstret, så kontrollera den vid kontroll av om förstärkning behövs.)

3 Inomhusenheten får inte installeras direkt på väggen.

Använd installationspanelen som är fäst på enheten innan denna installeras.

INSTALLERA INOMHUSENHETEN

1 Demontera installationspanelen från inomhusenheten.

Installationspanelen är fäst på enhetens baksida. Du demonterar den genom att lossa skruvarna från panelens undersida.

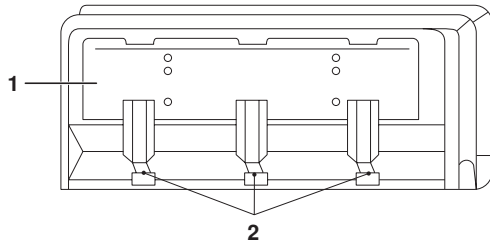

- 1 Installationspanel
- 2 Skruvar

2 Fäst installationspanelen i väggen med pappersmönstret som hjälp för installationen.

■ Kontrollera positionen där genomföringshålet för rören ska borras med hjälp av det medföljande mönsterpapperet. Placera enheten ca 50 mm ned från innertaket.

■ Fäst monteringsplåten tillfälligt och använd ett vattenpass för att kontrollera att den är i våg eller något lutad åt samma håll som dräneringsröret.

■ Fäst monteringsplåten i väggen med antingen en skruv eller bult.

- Om du använder de medföljande träskruvarna fäster du fyra skruvar på både vänster och höger sida (totalt minst åtta skruvar).
- Om du använder bultar fäster du två M8-bultar på både vänster och höger sida (totalt fyra bultar).
- Om du installerar enheten på en betongvägg fäster du panelen med en lokalt införskaffad ankarbult (M8).

3 Gör ett hål i väggen.

■ Rör kan ledas ut på vänstersidan, högersidan och baksidan.

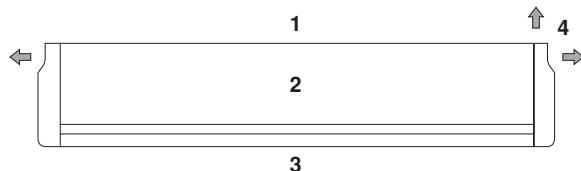

- 1 Baksida
- 2 Ovansida
- 3 Framsida
- 4 Rörriktning

■ Dräneringshålet sitter på höger sida.

■ Välj rörriktning och ta upp ett hål i väggen (Ø80). Kontrollera att hålet lutar något utåt. Kontrollera också att vattenlåset i röret kan nås från slutet av ledningen.

4 Ta upp en öppning för rören på vänster eller höger sida.

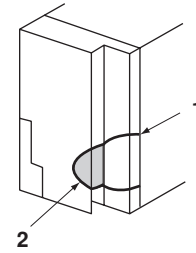

- 1 Skär längs perforeringen.
- 2 Skärning kan göras till den här punkten.

Exempel: För rördragning på högersidan.

5 Häng inomhusenheten på installationspanelens krok.

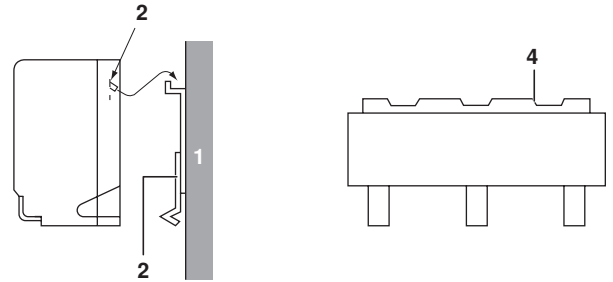

- 1 Vägg
- 2 Hål för ikrokning av inomhusenheten
- 3 Installationspanel
- 4 Krok

Om du drar inbäddade rör från vänstersidan ska du ta bort bottenpanelen för att underlätta arbetet.



Installera enheten så att den är i våg eller något lutad åt höger och så att den inte lutar framåt. Lutning åt vänster eller framåt kommer att störa korrekt vatten-dränering och kan orsaka ett läckage.

Håll inte i de vågräta bladen när du lyfter enheten. (Detta kan skada bladen.)

Så här demonterar du sido- och bottenpaneler

■ Ta bort skruvarna i sidopanelen och dra sidopanelen utåt (A). Tryck sedan uppåt (B) och skjut panelen mot enhetens framsida (C). (Samma gäller för både vänster och höger sida).

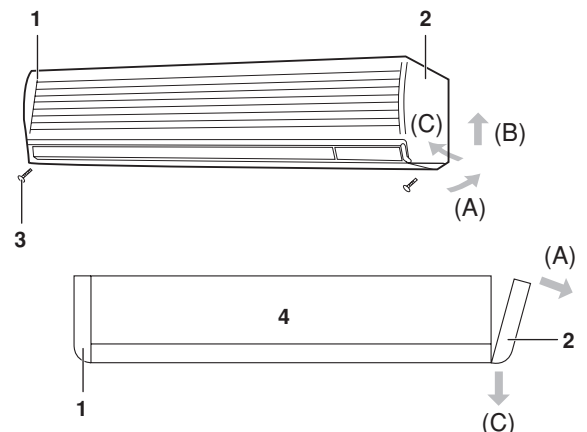

- 1 Vänster sidopanel
- 2 Höger sidopanel
- 3 Skruv för sidopanel
- 4 Ovansida

- Efter demontering av sidopanelerna vrider du bottenpanelen nedåt (D) ca 45° och drar den utåt (E).

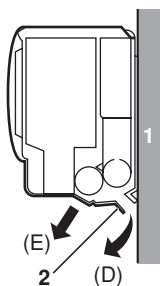

- 1 Vägg
- 2 Bottenpanel

ANSLUTNING AV KYLRÖR

- Angående rördragning för utomhusenheten, se installationshandboken som medföljer enheten.
- Isolera både gasrören och vätskerören.
 - Annars kan läckor uppstå. (Använd isoleringsmaterial som kan hantera de 120°C som gasrören ibland kan uppnå när en värmepump används.)
 - Om temperaturen och luftfuktigheten för grenrör skulle kunna överstiga 30°C eller RH 80% bör du dessutom förstärka köldmedelsisoleringen (≥ 20 mm). Kondensation kan bildas på isoleringens yta.
- Påbörja inte installationen innan du kontrollerat vilken typ av köldmedel som ska användas. (Om du använder fel köldmedel kommer enheten inte att fungera som den ska.)



- Använd en rörkapare och fläns som passar till köldmedelstypen.
- Smörj in flänsen med eter- eller esterolja före anslutning.
- Kläm igen röränden eller tejpa över den för att hindra damm, partiklar och fukt från att komma in i röret.
- Tillåt inget annat än det avsedda köldmedlet komma in i köldmedelskretsen, t ex luft. Om någon köldmedelsgas läcker ut under arbete på enheten ska rummet omedelbart ventileras ordentligt.

- Använd dragna rör av kopparlegering (ISO 1337).
- Utomhusenheten fylls med kylmedium.
- Använd både skiftnyckel och momentnyckel när rören ansluts eller kopplas loss från enheten.

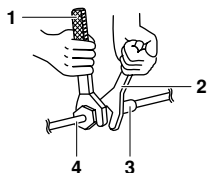

- 1 Momentnyckel
- 2 Rörnyckel
- 3 Rörkoppling
- 4 Kragkopplingsmutter

- Se **Tabell 2** för kragkopplingsmutterns dimensioner.

OBS!



Använd den kragkopplingsmutter som medföljer enhetens huvuddel.



Om kragmuttern dras åt för hårt kan den skadas och/eller orsaka en köldmedelläcka.

- Vid montering av en kragmutter ska flänsens insida och utsida smörjas in med eter- eller esterolja, roteras tre-fyra gånger och sedan skruvas in.



Tabell 2

Rör-dimension	Åtdragningsmoment	Kragstorlek A (mm)		Fläns
		R22, R407C	R410A	
Ø9,5 (3/8")	32,7~39,9 N·m (333-407 kgf·cm)	FAY(P) 12,6~13,0	FAQ 12,8~13,2	
Ø15,9 (5/8")	61,8~75,4 N·m (630-769 kgf·cm)	19,0~19,4	19,3~19,7	
Ø19,1 (3/4")	97,2~118,8 N·m (991-1211 kgf·cm)	23,3~23,7	—	

OBS!



Rekommenderas endast i nödfall.

Du måste använda en momentnyckel, men om du tvingas installera enheten utan momentnyckel kan du följa installationsmetoden nedan.

Kontrollera noggrant att ingen gasläcka uppstått efter avslutat arbete.

När du drar åt en kragmutter med skiftnyckel kommer du till en punkt där åtdragsmomentet plötsligt stiger. Från den positionen drar du åt kragmuttern med nedan angiven vinkel:

Rör-dimension	Ytterligare åtdragningsvinkel	Rekommenderad armlängd på verktyget
Ø9,5 (3/8")	60~90°	±200 mm
Ø15,9 (5/8")	30~60°	±300 mm
Ø19,1 (3/4")	25~35°	±450 mm

- Efter rördragningen ska alla röranslutningar kontrolleras så att inga kväveläckor eller andra gasläckor finns.

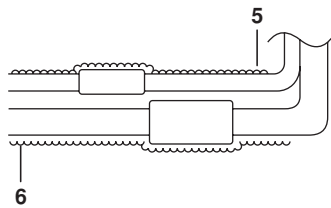
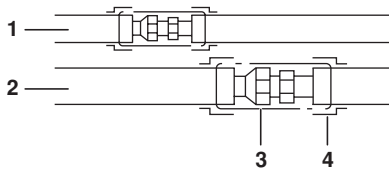

- 1 Vätskerör
- 2 Gasrör
- 3 Linda kopplingen med den medföljande isoleringen
- 4 Försegla ändarna med vinyltejp
- 5 Börja linda tejpens här
- 6 Använd den medföljande isoleringstejpen

- Kontrollera först att det inte finns några gasläckor i röranslutningarna och isolera dem sedan enligt bilderna nedan. (Installera så att inga rör är frilagda, eftersom detta kan orsaka läckage.)

Försiktighetsåtgärder

1. Överlappa inte isolering av kopplingar.
2. Tejpa ihop vätske- och gasrör från böjen upp till den punkt där de går in i enheten.
3. Linda dräneringsslangen inuti enheten med isoleringstejpen, men skilj den från köldmedelsröret. Om de lindas tillsammans kanske båda rören inte får plats i enheten. (gäller endast rör som dras från vänster sida)
4. När du drar rör från vänster sida ska rören och dräneringsslangen placeras enligt bilden nedan.

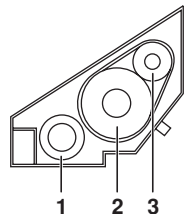

- 1 Dräneringsslang
- 2 Gasrör
- 3 Vätskerör

5. För att förhindra skador på röret ska vätskeröret inte böjas inom 200 mm från kragmuttern.
6. Kontrollera att reläkontakten för fläktmotorn inte lossnar under rördragningsarbetet.
7. När detta görs ska eventuella hål mellan sidopanelen och rören täckas med kitt för att förhindra att damm kommer in i inomhusenheten.



Försiktighetsåtgärd vid hårdlödning av köldmedelrör:

Använd inget fluss vid hårdlödning av köldmedelrören. Använd i stället fosforkopparfyllningsmetall (BCuP-2: JIS Z 3264/B-Cu93P-710/795: ISO 3677) som inte kräver fluss.

(Fluss har en extremt skadlig inverkan på köldmedelrörssystem. Exempelvis ger klorfluss upphov till korrosion i rören och fluss med fluor skadar köldmedelsoljan.)

- Före hårdlödning av lokala köldmedelrör ska kvävgas blåsas genom rören för att ta bort all luft från rören. Om hårdlödningen utförs utan kvävgas bildas stora mängder oxideringsbeläggning på rören insida, vilket kan orsaka driftsproblem.
- Hårdlödning av köldmedelrören ska endast utföras efter kvävesubstitution eller vid införande av kväve i köldmedelrören. När detta är gjort ska inomhusenheten anslutas med en fläns- eller kragkoppling.
- Kvävetrycket bör ställas in på 0,02 MPa (0,2 kg/cm²) med en tryckreducerande ventil vid hårdlödning under införande av kväve i rören.

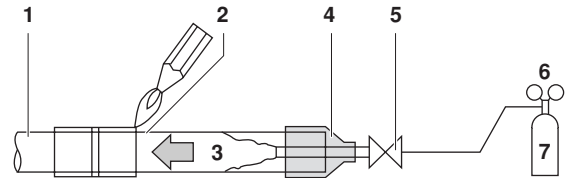

- 1 Rör för kylmedel
- 2 Del som ska hårdlödås
- 3 Kväve
- 4 Tejp
- 5 Manöverventil
- 6 Tryckreduceringsventil
- 7 Kväve

ANSLUTA DRÄNERINGSRÖR

- 1 Anslut dräneringsrören.

- Kontrollera att dräneringsrörens funktion är fullgod.
- Kontrollera att rören är korta och lutar nedåt för att förhindra att luftfickor bildas



Vatten som blir stående i dräneringsrören kan orsaka stopp.

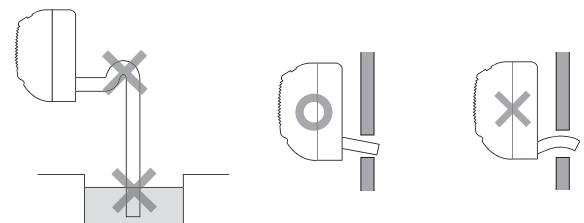

- Vid förlängning av dräneringsrör ska en förlängningsslang (finns i butik) användas. Denna ska isoleras i hela den längd som dras inomhus.

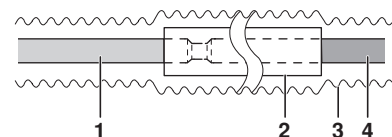

- 1 Dräneringsslang för inomhusenheten
- 2 Isoleringrör
- 3 Isoleringstejp
- 4 Förlängningsslang för dränering

- Använd samma rördiameter som rörkopplingen (hårda vinylrör, Ø20) eller större.
- Använd hårda vinylkopplingar (Ø20 – finns i butik) när du ansluter hårda vinylrör (Ø20) direkt till dränerings slangar som är anslutna till inomhusenheten, t ex inbyggda rör.

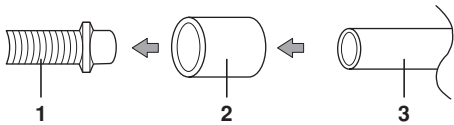

- 1 Dränerings slang ansluten till inomhusenheten
- 2 Hård vinylkoppling (Ø20 – finns i butik)
- 3 Hårda vinylrör (Ø20)

2 Anslut alla rör så att en fullständig dränering erhålls.

När alla rör kopplats ska en dräneringskontroll göras genom att du öppnar frontpanelen, tar bort luftfiltret och håller vatten i dräneringstråget. Kontrollera att vattnet dräneras jämnt genom slangen.

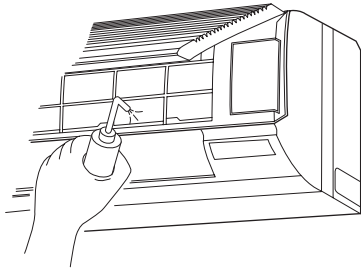

Koppla inte dräneringsrören direkt till avloppsrör som luktar ammoniak. Ammoniaken i avloppet kan komma in i inomhusenheten via dräneringsrören och orsaka korrosion i värmexchangen.

ELEKTRISKA KOPPLINGAR

- Alla komponenter och allt material från fältförråd samt alla elektriska installationer måste uppfylla lokala föreskrifter.
- Använd endast kopparledningar.
- Kabeldragningsinformation finns i "Kopplingsexempel" på sid 8 som medföljer enheten.
- Kabeldragningsinformation för fjärrkontrollen finns i installationshandboken som medföljer fjärrkontrollen.
- All ledningsdragning måste utföras av behörig elektriker.
- En krets brytare som kan stänga av spänningsmatningen till hela systemet måste installeras.
- Se Manual för installation som medföljer utomhusaggregatet betr. dimensioner för matarledning till utomhusaggregat, effekt för överspänningsskydd och strömbrytare, samt anvisningar för ledningsdragning.
- Jorda luftkonditioneraren.
- Anslut inte jordledningen till gasrör, vattenledningar, åskledare eller jordledning för telefoni.
 - Gasrör: kan orsaka explosioner eller eldsvåda vid gasläckor.
 - Vattenrör: ingen jordning om hårda vinylrör används.
 - Telefonjordledning eller åskledare: kan orsaka onormalt hög elektrisk potential i jorden vid åska.

- Specifikationer för fältkabel:
Fjärrkontrollens sladd ska införskaffas lokalt. Se [Tabell 3](#) vid förberedelsen.

Tabell 3

	Kabel	Storlek (mm ²)	Längd
Kabeldragning mellan enheter	H05VV-U4G (ANM 1)	2,5	—
Sladd för fjärrkontroll	Vinylsladd med skärm eller kabel (tvåtrådig) (ANM 2)	0,75-1,25	Max 500 m



1. Endast om rören är skyddade. Använd H07RN-F om det inte finns skydd.
2. Isolerad tjocklek: ≥ 1 mm.

Metoder för kabelanslutning av enheter och fjärrkontrollsladdar

- Kabelanslutning av enheter
Se "Installera inomhusenheten" på sid 4 och demontera högersidans panel. Ta sedan bort skruven (A) och skjut frontskyddet åt höger (B) och ta loss. När den tagits loss kan du se kopplingsplintarna. Mata kablarna genom klämman och anslut dem till kopplingsplinten.
- Fjärrkontrollens kabelanslutningar (ej nödvändiga för slav-enheter i samkörningssystem)
Mata kablarna genom klämman och anslut dem till kopplingsplinten för signalöverföring. (ingen polaritet.)

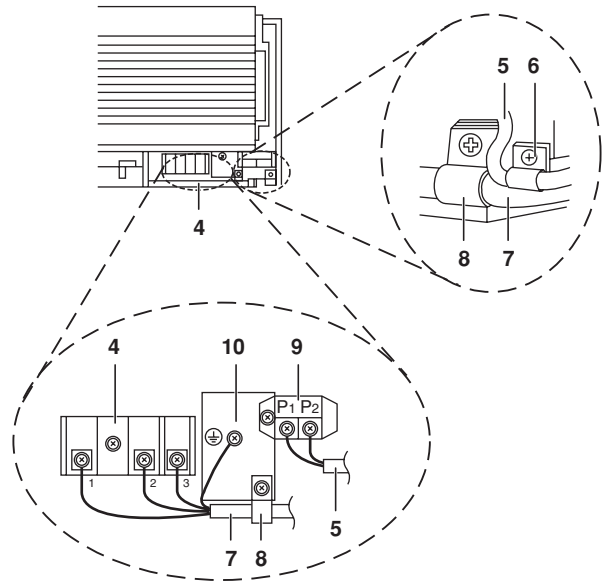
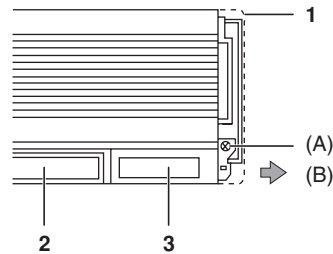

- 1 Höger sidpanel
- 2 Luftutlopp
- 3 Frontlucka
- 4 Terminal för spänningskälla
- 5 Sladd för fjärrkontroll
- 6 Klämma (Sladd för fjärrkontroll)
- 7 Kabeldragning mellan enheter
- 8 Klämma (kabeldragning mellan enheter)
- 9 Kopplingsplint för fjärrkontrollen
- 10 Jordterminal

Försiktighetsåtgärder

- Sätt inte ihop fjärrkontrollkabeln med kabeldragningen mellan enheterna. Det kan orsaka driftproblem.
- Fjärrkontrollkabeln och kablagen mellan enheterna ska ligga minst 50 mm från andra elkablar. Om inte dessa anvisningar följs kan elektriskt brus göra att systemet inte fungerar.



- Vid fastklämning av kablar ska det medföljande klämmaterialet användas för att förhindra externt tryck på kabelanslutningarna. Fäst klämmorna ordentligt. Gör kabeldragningen snyggt och se till att den inte gör att reglerboxens lock sticker upp. Stäng sedan locket ordentligt.
- Akta dig för att klämma några kablar när du sätter tillbaka reglerboxens lock.
- Efter slutförd kabelanslutning fyller du igen alla mellanrum i genomföringshål med kitt eller isoleringsmaterial (införskaffat lokalt) för att förhindra att små djur och insekter kommer in i enheten. (Risken finns att djur eller insekter som tar sig in i enheten orsakar en kortslutning.)
- Separera svagströmskablar (till fjärrkontrollen) och starkströmskablar (mellan enheter, jordkabel och andra strömkablar) minst 50 mm utanför aggregatet, så att de inte ligger tillsammans någonstans. Om de ligger för nära varandra kan det ge upphov till elektriska störningar, driftstörningar och avbrott.

Säkerhetsföreskrifter för kabeldragning

- Anslut inte kablar med olika trådstorlek till samma spänningsstift. (Lösna anslutningar kan leda till överhettning.)
- Observera kommentarerna vid anslutning till strömförsörjningens terminalkort. (Använd en rund krympslangskontakt för anslutning till strömförsörjningens terminalkort. Om en sådan inte kan användas på grund av oundvikliga skäl, kan du ansluta kablar av samma tjocklek till båda sidorna enligt bilden nedan.)

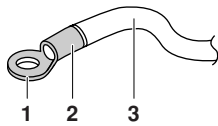

- 1 Rund kontakt
- 2 Fäst isoleringsmanschetten
- 3 Elkabel



Följ instruktionerna nedan om kabeldragningen blir mycket varm på grund av för mycket spelrum i strömkablarna.

- Vid kabeldragning ska föreskrivna kablar användas. Slutför anslutningarna och fäst kablarna så att inga externa krafter påverkar terminalerna.
- Använd rätt skruvmejsel för att dra åt terminalskruvarna. Om skruvmejselns blad är för litet kan skruvens huvud skadas och inte dras åt ordentligt.
- Om terminalskruvar dras åt för hårt kan de skadas.
- I tabellen nedan finns information om åtdragningsmoment för terminalskruvarna.

Åtdragningsmoment	
Plint för fjärrkontrollen	0,79-0,97 N•m
Kopplingsplint för kabeldragning mellan enheter	1,18-1,44 N•m
Jordningskontakt	1,44-1,94 N•m

KOPPLINGSEXEMPEL

Betr ledningsdragning för utomhusaggregat: se installationsmanual som medföljer detta.)

Kontrollera systemtyp

Parsystem

En fjärrkontroll styr 1 inomhusaggregat. (standardsystem)

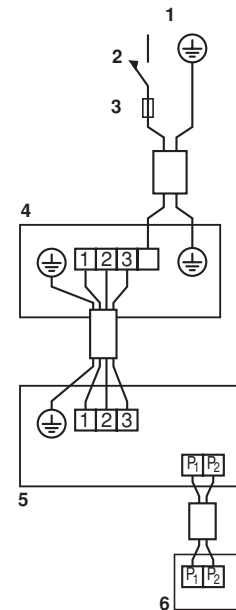

- 1 Nätanslutning
- 2 Huvudströmbrytare
- 3 Säkring
- 4 Utomhusenhet
- 5 Inomhusenhet
- 6 Fjärrkontroll (extra tillbehör)

Samkörningssystem

En fjärrkontroll styr 2 inomhusaggregat. (2 inomhusenheter fungerar likadant)

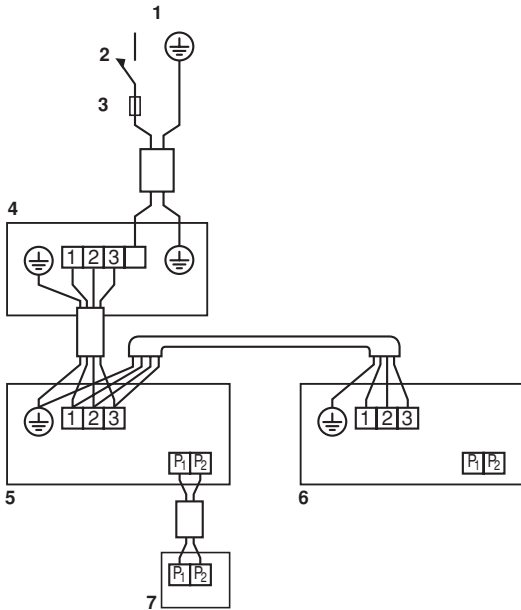

- 1 Nätanslutning
- 2 Huvudströmbrytare
- 3 Säkring
- 4 Utomhusenhet
- 5 Inomhusenhet (primär)
- 6 Inomhusenhet (slav)
- 7 Fjärrkontroll (extra tillbehör)

Gruppstyrning

En fjärrkontroll styr upp till 16 inomhusenheter. (Alla inomhusenheter fungerar enligt fjärrkontrollens inställningar)

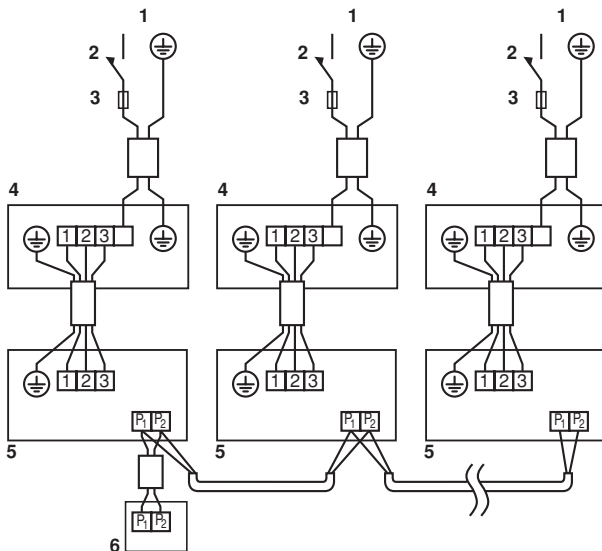

- 1 Nätanslutning
- 2 Huvudströmbrytare
- 3 Säkring
- 4 Utomhusenhet
- 5 Inomhusenhet
- 6 Fjärrkontroll (extra tillbehör)

Styrning med två fjärrkontroller

2 fjärrkontroller styr 1 inomhusaggregat.

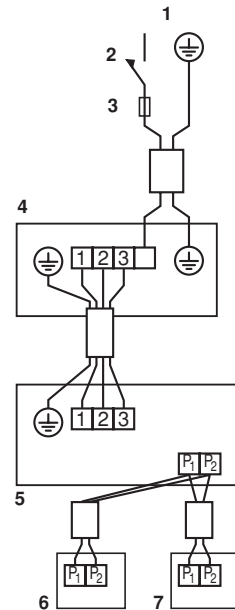

- 1 Nätanslutning
- 2 Huvudströmbrytare
- 3 Säkring
- 4 Utomhusenhet
- 5 Inomhusenhet
- 6 Fjärrkontroll 1 (extra tillbehör)
- 7 Fjärrkontroll 2 (extra tillbehör)

OBS!



1. Alla transmissionsledningar, utom de till fjärrkontrollen, är polariserade och måste stämma med anslutningsymbolen.
2. Vid gruppstyrning görs ledningsdragningen för fjärrkontrollen till primäraggregatet när man gör anslutningen till samkörningssystemet. (det behövs ingen ledning till slavenheten)
3. Vid fjärrkontroll för gruppstyrning väljs den fjärrkontroll som passar till det inomhusaggregat som har flest funktioner (såsom påmonterad svängbar klaff)
4. När samkörningssystemet körs med 2 fjärrkontroller, ansluts systemet till primäraggregatet. (det behövs ingen ledning till slavenheten)

INSTÄLLNINGAR

Inställningarna måste göras från fjärrkontrollen i enlighet med typen av installation.

- Inställning kan göras genom att ändra "Läge", "FÖRSTA KODNR." och "ANDRA KODNR.".
- Mer information om inställning och drift finns i avsnittet "Inställningar" i fjärrkontrollens installationshandbok.

Inställning av luftfiltersymbol

- Fjärrkontroller är försedda med en LCD-display, som visar när det är dags för rengöring av luftfilter.
- Ändra ANDRA KODNR. enligt [Tabell 3](#) beroende på hur mycket smuts och damm det finns i rummet. (ANDRA KODNR är fabriksinställd till "01" vilket är lätt nedsmutsning.)

Tabell 3

Inställning	Tidsintervall för visning av luftfiltersymbol (filter med lång drifttid)		Första koden	Andra koden
	Läge			
Förorening av luftfilter - lätt	±200 timmar	10 (20)	0	01
Förorening av luftfilter - kraftig	±100 timmar			02

Ange läge för ökat luftflöde

Du kan justera luftflödet (HÖGT och LÅGT) på fältet. Ändra det ANDRA KODNUMRET enligt Tabell 4 till önskat värde. (ANDRA KODNR är inställt av tillverkaren till "01" som standard.)

Tabell 4

Inställning	Läge	Första koden	Andra koden
Standard	13 (23)	0	01
En liten ökning			02
Ökning			03

Vid användning av sladdlösa fjärrkontroller

Vid användning av sladdlösa fjärrkontroller måste adress för sladdlös fjärrkontroll inställas. Se härom installationsmanual som medföljer den sladdlösa fjärrkontrollen.

Inställning av nummer för inomhusaggregat i samkörningssystem

Vid användning i samkörningsmode ändrar man ANDRA KODNR. så som anges i Tabell 5. (ANDRA KODNR. är inställt av tillverkaren till "01" för parsystem (1 enhet))

Tabell 5

Inställning	Läge	Första koden	Andra koden
Parsystem (1 aggregat)	11 (21)	0	01
Samkörningssystem (2 aggregat)			02
Samkörningssystem (3 aggregat)			03

Vid användning i samkörningsläge, se avsnitt "Individuell inställning för samkörningssystem" på sid 10 för separat inställning av primär- och sekundäraggregat.

Vid användning av sladdlösa fjärrkontroller

Vid användning av sladdlösa fjärrkontroller måste adress för sladdlös fjärrkontroll inställas. Se härom installationsmanual som medföljer den sladdlösa fjärrkontrollen.

Individuell inställning för samkörningssystem

Det är lättare om den extra fjärrkontrollen används vid inställning av sekundäraggregatet.

Utför följande moment vid separat inställning av primär- och sekundäraggregat.

Procedur

- 1 Ändra ANDRA KODNR. till "02" för individuell inställning, så att sekundäraggregatet kan inställas individuellt. (ANDRA KODNR. är inställt av tillverkaren till "01", enhetlig inställning.)

Inställning	Läge	Första koden	Andra koden
Enhetlig inställning	11(21)	1	01
Individuell inställning			02

- 2 Gör inställning på platsen av primäraggregatet.
- 3 Slå ifrån huvudströmbrytaren efter steg 2.
- 4 Ta bort fjärrkontrollen från primäraggregatet, och koppla den till sekundäraggregatet.
- 5 Slå till huvudströmbrytaren igen och, liksom i steg 1, ändra ANDRA KODNR. till "02", individuell inställning.
- 6 Gör inställning på platsen av sekundäraggregatet.
- 7 Slå ifrån huvudströmbrytaren efter steg 6.
- 8 Om det finns flera underenheter upprepar du steg 4, 5, 6 och 7.
- 9 Ta bort fjärrkontrollen från sekundärenheten när inställningen är klar, och koppla den på nytt till primärenheten.

Detta är slutet på inställningsproceduren.

OBS!



Man behöver inte dra nya ledningar till fjärrkontrollen från primärenheten om den extra fjärrkontrollen för sekundärenheten används.

(Tag dock bort de ledningar som är anslutna till klämplattan för fjärrkontrollen på primärenheten.)

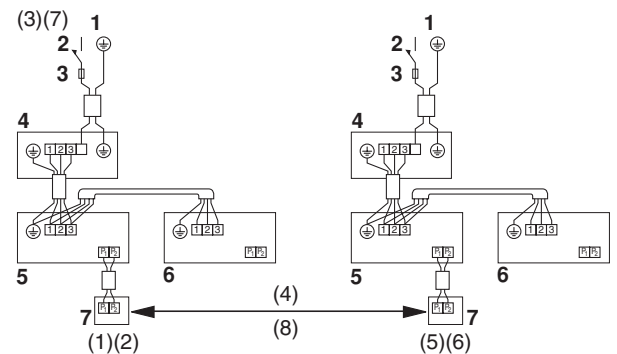

- 1 Nätanslutning
- 2 Huvudströmbrytare
- 3 Säkring
- 4 Utomhusenhet
- 5 Inomhusenhet (primär)
- 6 Inomhusenhet (slav)
- 7 Fjärrkontroll (extra tillbehör)

Observera:

Siffrorna mellan hakparenteser avser de steg som ska följas i proceduren ovan.

Två fjärrkontroller (Styr 1 inomhusenhet med 2 fjärrkontroller)

När två fjärrkontroller används måste den ena ställas i läge "MAIN" och den andra i läge "SUB".

ÄNDRA MAIN/SUB

- 1 Sätt in en spårskruvmejsel i hålet mellan fjärrkontrollens övre och nedre del och bänd försiktigt upp överdelen. (Fjärrkontrollens kretskort sitter i fjärrkontrollens övre del.)

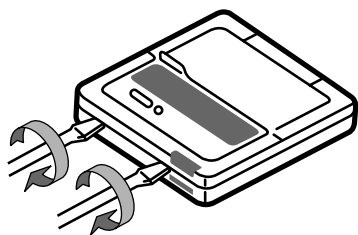

- 2 Vrid kontakten main/sub på den ena fjärrkontrollen till läge "S". (Låt den andra fjärrkontrollen vara kvar i läge "M".)

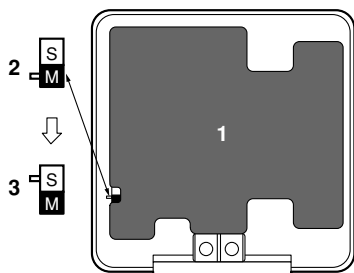

- 1 Fjärrkontrollens kretskort
- 2 Fabriksinställning
- 3 Bara den ena fjärrkontrollen måste ställas om

PROVKÖRNING

Se avsnittet "Följande punkter måste utföras extra noga och kontrolleras efter installation" på sid 3.

Gör en testkörning för att skydda aggregatet, när rör för kylvätska och för dränering samt elledningar har monterats.

Provkörning

- 1 Öppna avstängningsventilen på gassidan.
- 2 Öppna avstängningsventilen på vätskesidan.
- 3 Låt elvärmaren till vevhuset vara på under 6 timmar. (Ej nödvändigt för enheter som endast har kylning)
- 4 Ställ in drift för kylning med fjärrkontrollen, och starta genom att trycka på TILL/FRÅN-knappen (⏻).
- 5 Tryck 4 gånger på knappen INSPEKTION/TESTKÖRNING (👁️) (2 gånger för sladdlös fjärrkontroll) och låt aggregatet gå i testkörningsläge under 3 minuter.
- 6 Tryck på knappen JUSTERING AV LUFTFLÖDESRIKTNING (↺) om du vill kontrollera att enheten är i drift.
- 7 Tryck på knappen INSPEKTION/TESTKÖRNING (👁️) för normal drift.
- 8 Kontrollera aggregatets funktion enligt manualen.



Försiktighetsåtgärder

1. Se "Så här utför du en feldiagnos" på sid 11 om enheten inte fungerar korrekt.
2. Efter slutförd testkörning, tryck en gång på knappen INSPEKTION/TESTKÖRNING för inspektionsläge och kontrollera att felkoden är "00". (=normal)
Om koden är något annat än "00", se "Så här utför du en feldiagnos" på sid 11.

Så här utför du en feldiagnos

Med strömmen på är det möjligt att kontrollera feltypen genom att avläsa felkoden som visas på fjärrkontrollen.

Diagnos med fjärrkontrollens LCD-display.

- Med den kabelanslutna fjärrkontrollen. (ANM 1)
När driften avbryts av något, driftslampan blinkar och "👁️" och felkoden visas på LCD-displayen. I det här fallet kan du utläsa felet med hjälp av tabellen med felkoder. För gruppstyrning visas enhetsnummer så att man kan hitta rätt inomhusenhet. (ANM 2)
 - Med den trådlösa fjärrkontrollen.
(Se även handboken som medföljer den trådlösa fjärrkontrollen)
Vid ett driftsstopp blinkar displayen på inomhusenheten. Du kan då avläsa felet med hjälp av tabellen med felkoder och följande procedur. (ANM 2)
- 1 Tryck på knappen INSPEKTION/TESTKÖRNING, "👁️" visas och "0" blinkar.
 - 2 Tryck på knappen TIDPROGRAMMERING och sök upp den enhet som stannat.
3 korta ljudsignaler..Utför alla följande åtgärder
1 kort ljudsignal.....Utför (3) och (6)
1 lång ljudsignalInget fel
 - 3 Tryck på knappen DRIFTLÄGE – den övre siffran i felkoden blinkar.
 - 4 Fortsätt trycka på knappen TIDPROGRAMMERING, 2 korta ljudsignaler hörs och den övre koden visas.
 - 5 Tryck på knappen DRIFTLÄGE – den nedre siffran i felkoden blinkar.
 - 6 Fortsätt trycka på knappen TIDPROGRAMMERING, en lång ljudsignal hörs och den nedre koden visas.
En lång ljudsignal indikerar felkoden.

Felsökning med lamporna på kretskortet (se tabellen nedan)

Följande kontroll kan göras med servicelamporna (gröna). (Normalt vid blinkning)

☀ Lampa tänd; ● Lampa släckt; ⚡ Lampa blinkar; –: används ej för felsökning.

Mikrodator normal övervakning HAP (H1P)	Signalering normal övervakning HBP (H2P)	Detaljer
☀	☀	Inomhusenheten normal → Undersök utomhusenheten
	☀	För FA(Y)-F: Funktionsstörning i inomhusenhetens kretskortsmontage eller felkoppling mellan inomhusenhet och utomhusenhet. För FAYP-B och FAQ: Felaktig kabelanslutning mellan inomhusenheten och utomhusenheten
☀	●	För FA(Y)-F: Om utomhusenhetens HAP(H1P) inte tänds bör utomhusenheten undersökas. Om den blinkar beror det antingen på felaktig kabelanslutning eller ett problem i inomhusenhetens eller utomhusenhetens kretskort. (ANM 4) För FAYP-B och FAQ: Om utomhusenhetens HAP(H1P) inte tänds bör utomhusenheten undersökas. Om den blinkar beror det antingen på felaktig kabelanslutning eller ett problem i inomhusenhetens eller utomhusenhetens kretskort. (ANM 4)
☀	—	Funktionsstörning i inomhusenhetens kretskort (ANM 5)
●	—	Onormal strömtillförsel, funktionsstörning i kretskort eller signalavbrott mellan inomhusenheten och utomhusenheten (ANM 5)

OBS!



- Kabelansluten fjärrkontroll. Tryck på knappen INSPEKTION/TESTKÖRNING på fjärrkontrollen – "☀" börjar blinka.
- Håll ned PÅ/AV-knappen i minst 5 sekunder i inspektionsläge så försvinner felhistoriken, varefter felkoden visas och försvinner två gånger, följt av koden "00" (normal). Displayen övergår från inspektionsläge till normalläge.
- Beroende på modell eller förhållanden kan ett nödstopp genomföras.
- Om HBP (H2P) är släckt är förgreningskablagen mellan inomhus- och utomhusenheterna antingen felaktigt anslutet eller skadat. Innan du går igenom några diagnostiksteg ovan bör du kontrollera förgreningskablagen.
Om HBP (H2P) är släckt på en värmeväxlare finns en möjlighet att säkringen på utomhusenhetens kretskort är bränd.
- Stäng av strömmen och vänta i minst fem sekunder. Sätt på strömmen igen och se om lampan fortfarande är släckt.

Felkoden anger aktuellt fel

- För platser där felkoden lämnats tom visas inte "☀"-indikeringen. Trots att driften fortsätter ska du inspektera systemet och utföra nödvändiga reparationer.
- Beroende på typ av inomhusenhet eller utomhusenhet kan felkoden eventuellt inte visas.

Felkod	Beskrivning
A1	Inomhusenhetens kretskort är defekt
A3	Dräneringsvattennivån är onormal

A6	Inomhusenhetens fläktmotor är överbelastad, har överström eller är låst
A7	Svängklaffmotorn är låst Allt utom luftflödesriktningen kan styras
AF	Defekt luftfuktare
AH	Defekt luftrenare Endast luftrenaren är ur funktion
AJ	Felaktig typinställning Kapacitetsdata är felaktigt inställda eller inget är programmerat i datalager IC.
C4	Defekt sensor för värmeväxlartemperatur
C9	Defekt sensor för insugningsluft
CJ	Defekt sensor för fjärrkontroll Fjärrkontrollens termistor är ur funktion, men systemet kan köras med systemets termistor
E0	Ett skydd har utlösts (utomhusenhet)
E1	Utomhusenhetens kretskort är defekt
E3	Onormalt högt tryck (utomhusenhet)
E4	Onormalt lågt tryck (utomhusenhet)
E5	Funktionsstörning i kompressormotorns lås
E7	Utomhusenhetens fläktmotor är låst Överströmsskyddet för utomhusenhetens fläkt har utlösts
E9	Defekt elektronisk expansionsventil (utomhusenhet)
F3	Onormal utloppsrorertermperatur (utomhusenhet)
H3	Defekt högtrycksomkopplare (utomhusenhet)
H4	Defekt lågtrycksomkopplare (utomhusenhet)
H7	Felsignal för motorposition (utomhusenhet)
H9	Defekt lufttermistor (utomhusenhet) (Not 3)
J3	Defekt termistor för utloppsror (utomhusenhet) (Not 3)
J5	Defekt termistor för insugsror (utomhusenhet)
J6	Defekt termistor för värmeväxlare (utomhusenhet) (Not 3)
L4	Överhettad kylfläns (utomhusenhet)
L5	Defekt inverterare. Omedelbart överströmsfel (utomhusenhet) Möjligt jordfel eller kortslutning i kompressormotorn.
L8	Elektrisk termofel (utomhusenheten) Möjlig elektrisk överbelastning i kompressorn eller kabelfel i kompressormotorn.
L9	Överstegringskydd (utomhusenhet) Kompressor ev låst.
LC	Överföringsfel mellan utomhusenheternas inverterare (utomhusenhet)
P1	Öppen fas eller låg spänning i huvudkretsen (utomhusenhet)
P3	Defekt temperatursensor för kretskort (utomhusenhet)
P4	Defekt temperatursensor för kylfläns (utomhusenhet)
PJ	Felaktigt inställd typ (utomhusenhet) Kapacitetsdata är felaktigt inställda eller inget är programmerat i datalager IC.
U0	Onormal insugsrorertermperatur eller för låg köldmedelsnivå
U1	Motfas Motfas i två av ledningarna L1, L2 och L3.
U2	Spänningsfel i strömförsörjningen (utomhusenhet) Inkluderar problemet i K1M.
U4	Överföringsfel (inomhusenhet – utomhusenhet) Felkopplingar mellan inomhus- och utomhusenheter eller fel i kretskortet som sitter i inomhus- eller utomhusenheter. Om UF visas är kabeldragningen mellan inomhus- och utomhusenheter felaktig. Koppla därför omedelbart ifrån strömmen och korrigerar kabeldragningen. (Kompressorn och fläkten som monterats på utomhusenheten kan startas oberoende av fjärrkontrollens inställning.)
U5	Överföringsfel (inomhusenhet – utomhusenhet) Felaktig överföring mellan inomhusenheten och fjärrkontrollen.
U8	Fel i överföringen mellan huvud- och underfjärrkontroller. (Fel i underfjärrkontroll.) Saknad inställning för multisystem
UA	Felaktig inställning för väljare i multisystem. (se brytare SS2 på huvudenhetens kretskort)
UC	Överlappande centrala styradresser

KOPPLINGSSCHEMA (För FAY71+100FJV1 + FAYP71+100BV1)

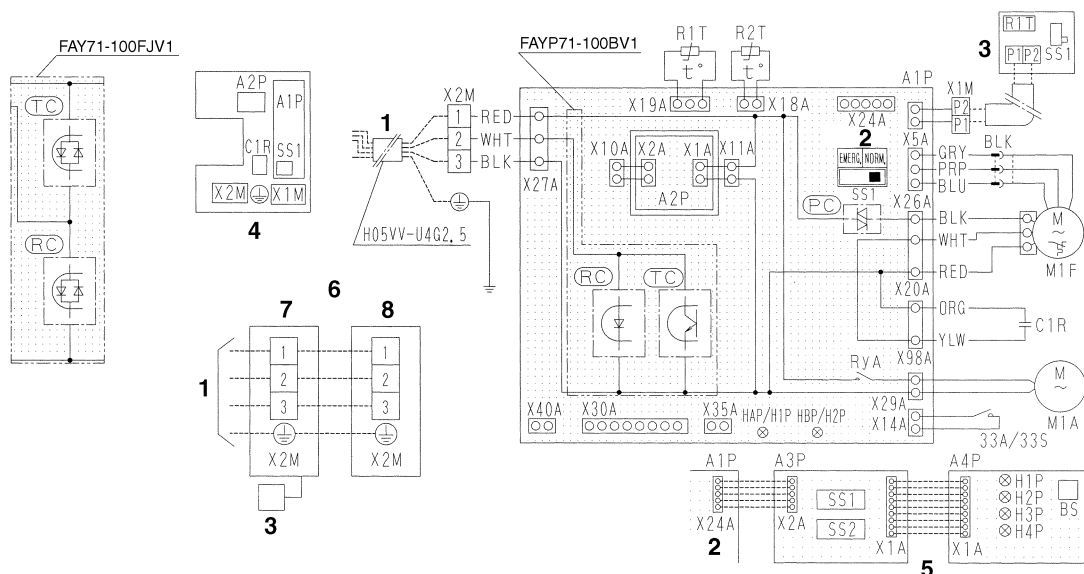

- | | | | | | |
|---|-----------------------------|---|-------------------------------|----|---------------|
| 1 | Till utomhusenhet | 5 | Mottagare/displayenhet | 9 | Anm (8) |
| 2 | Anm (4) | 6 | Vid system med samtidig drift | 10 | Reglerbox |
| 3 | Kabelansluten fjärrkontroll | 7 | Inomhusenhet (primär) | 11 | Fjärrkontroll |
| 4 | Kopplingsdosa | 8 | Inomhusenhet (slav) | | |

OBS!



1. : terminal : kontakt
2. - - - - : fältanslutning
3. Om en central fjärrkontroll används ska den anslutas till enheten i enlighet med bifogad installationshandbok.
4. X24A är kopplad när paketet med trådlös fjärrkontroll används.
5. Fjärrkontrollmodeller varierar beroende på kombinationssystem, kontrollera tekniskt material, kataloger osv före anslutning.
6. Symbolförklaring: RED: röd, BLK: svart, WHT: vit, YLW: gul, ORG: orange, GRY: grå, PRP: lila, BLU: blå.
7. Bekräfta inställningsmetoden för brytaren (SS1, SS2) med installationshandboken, tekniskt material osv.

33A, 33S Begränsningsbrytare (svängbar klaff)
A1P Kretskort
A2P Kretskort (Transformator 230 V/16 V)
C1R Kondensator (M1F)
HAP, H1P Lysdiod (servicemonitor grön)
HBP, H2P Lysdiod (servicemonitor grön)
M1A Motor (svängbar klaff)
M1F Motor (fläkt, inomhusenhet)
Q1F Termobrytare (M1F inbäddad)
R1T Termistor (luft)
R2T Termistor (spole)
RyA Magnetrelä (M1A)
SS1 Brytare (nödbrytare)
X1M, X2M Kopplingslist
 Faskontrollkrets
 Signalmottagare
 Överföringskrets för signaler

Kabelansluten fjärrkontroll

R1T Termistor (luft)
SS1 Väljarekopplare (huvudenhet/underenhet)

Mottagare/displayenhet (medföljer trådlös fjärrkontroll)

A3P, A4P Kretskort
BS Tryckknapp (PÅ/AV)
H1P Lysdiod (PÅ – röd)
H2P Lysdiod (Timer – grön)
H3P Lysdiod (Filtersignal – röd)
H4P Lysdiod (Defroster – orange)
SS1 Väljarekopplare (huvudenhet/underenhet)
SS2 Brytare (trådlös adressinställning)

Kontakt för tillbehör

X30A Kontakt (gränssnittsadapter för Sky Air Series)
X35A Kontakt (gruppstyvningsadapter)
X40A Kontakt (PÅ/AV-indata utifrån) (endast FAYP)

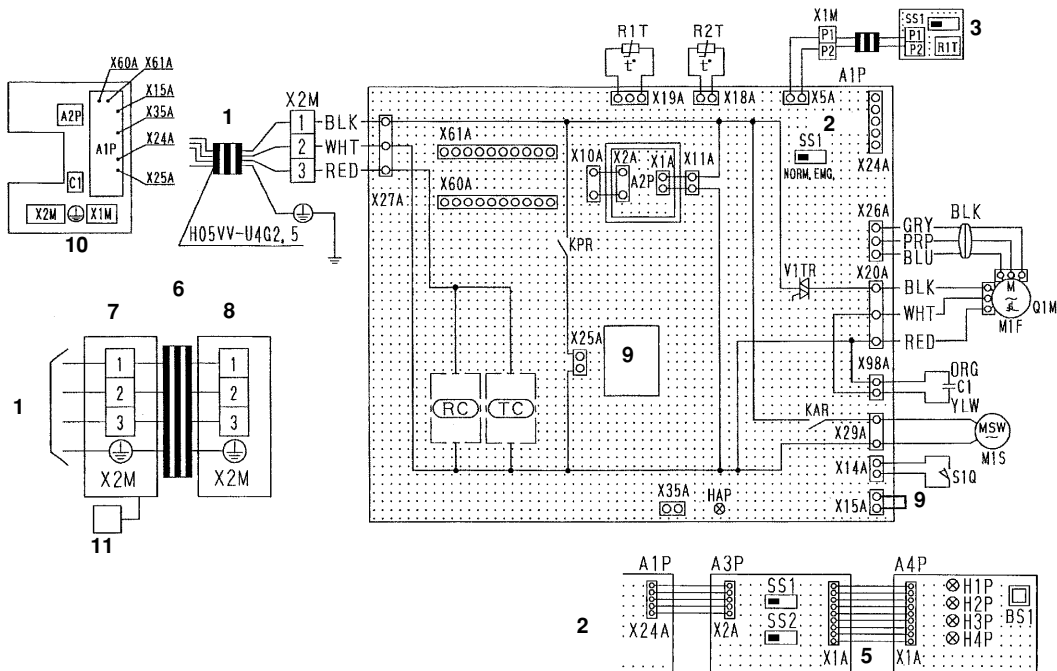

- | | | | | | |
|---|-----------------------------|---|-------------------------------|----|---------------|
| 1 | Till utomhusenhet | 5 | Mottagare/displayenhet | 9 | Anm (8) |
| 2 | Anm (4) | 6 | Vid system med samtidig drift | 10 | Reglerbox |
| 3 | Kabelansluten fjärrkontroll | 7 | Inomhusenhet (primär) | 11 | Fjärrkontroll |
| 4 | Kopplingsdosa | 8 | Inomhusenhet (slav) | | |

OBS!

1. : terminal : kontakt
2. : fältanslutning
3. Om en central fjärrkontroll används ska den anslutas till enheten i enlighet med bifogad installationshandbok.
4. X24A är kopplad när paketet med trådlös fjärrkontroll används.
5. Fjärrkontrollmodeller varierar beroende på kombinationssystem, kontrollera tekniskt material, kataloger osv före anslutning.
6. Symbolförklaring: RED: röd, BLK: svart, WHT: vit, YLW: gul, ORG: orange, GRY: grå, PRP: lila, BLU: blå.
7. Bekräfta inställningsmetoden för brytaren (SS1, SS2) med installationshandboken, tekniskt material osv.
8. X15A, X25A kopplas när dräneringspumpsatsen används. Anslut till satsen enligt bifogade installationshandbok.

- A1P Kretskort
 A2P Kretskort (Transformator 230 V/16 V)
 C1 Kondensator (M1F)
 HAP Lysdiod (servicemonitor grön)
 KAR Magnetrelä (M1S)
 KPR Magnetrelä (M1P)
 M1F Motor (fläkt, inomhusenhet)
 M1S Motor (svängbar klaff)
 Q1M Termobrytare (M1F inbäddad)
 R1T Termistor (luft)
 R2T Termistor (spole)
 S1Q Begränsningsbrytare (svängbar klaff)
 SS1 Brytare (nödbrytare)
 V1TR Faskontrollkrets
 X1M, X2M Kopplingslist
 RC Mottagningskrets för signaler
 TC Överföringskrets för signaler

Trådlös fjärrkontroll (mottagare/displayenhet)

- A3P, A4P Kretskort
 BS1 Tryckknapp (PÅ/AV)
 H1P Lysdiod (PÅ – röd)
 H2P Lysdiod (Timer – grön)
 H3P Lysdiod (Filtersignal – röd)
 H4P Lysdiod (Defroster – orange)
 SS1 Väljarkopplare (huvudenhet/underenhet)
 SS2 Brytare (trådlös adressinställning)

Kontakt för tillbehör

- X15A Kontakt (flottörbrytare)
 X25A Kontakt (dräneringspump)
 X35A Kontakt (gruppstyrningsadapter)
 X60A, X61A Kontakt (gränssnittsadapter för Sky Air Series)

Kabelansluten fjärrkontroll

- R1T Termistor (luft)
 SS1 Väljarkopplare (huvudenhet/underenhet)

DAIKIN INDUSTRIES, LTD.

Head office:

Umeda Center Bldg., 2-4-12, Nakazaki-Nishi,
Kita-ku, Osaka, 530-8323 Japan

Tokyo office:

JR Shinagawa East Bldg., 2-18-1, Konan,
Minato-Ku, Tokyo, 108-0075 Japan

<http://www.daikin.com/global>

DAIKIN EUROPE NV

Zandvoordestraat 300, B-8400 Oostende, Belgium