

DAIKIN

INSTALLERINGS- HÅNDBOK

R32 Split Series

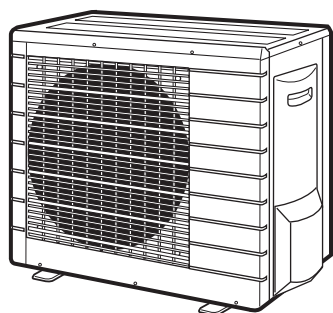

Modeller

RXM42LV1B

RXM50LV1B

RXJ50LV1B

Sikkerhets hensyn



Les forholdsreglene i denne håndboken nøye før du bruker enheten.



Dette apparatet er fylt med R32.

- De beskrevne forholdsreglene er klassifisert som ADVARSEL og FORSIKTIG. Begge typer inneholder viktig informasjon om sikkerhet. Sørg for at du overholder samtlige forholdsregler.
- Betydning av ADVARSEL- og FORSIKTIG-merknader



ADVARSEL...Hvis disse instruksjonene ikke følges nøye, kan det føre til personskade eller dødsfall.



FORSIKTIG...Hvis disse instruksjonene ikke overholdes nøye, kan det føre til materiell skade eller personskade. Avhengig av omstendighetene kan skadene være alvorlige.

- Sikkerhetsmerkene som vises i denne håndboken har følgende betydninger:



Sørg for å følge instruksjonene.





Sørg for å opprette en jordforbindelse.



Prøv aldri.

- Etter at du har fullført installeringen, gjennomfører du en prøveoperasjon for å se etter feil og forklare for kunden hvordan luftkondisjoneringsanlegget brukes, og hvordan det vedlikeholdes ved hjelp av brukerhåndboken.
- Den engelske teksten inneholder originalinstruksjonene. Andre språk er oversettelser av originalinstruksjonene.

ADVARSEL

- Be forhandleren eller kvalifisert personell om å utføre installeringsarbeidet. Ikke forsøk å installere luftkondisjoneringsanlegget selv. Feilaktig installasjon kan føre til vannlekkasje, elektrisk støt eller brann.
- Installer luftkondisjoneringsanlegget i samsvar med instruksjonene i installeringshåndboken. Feilaktig installasjon kan føre til vannlekkasje, elektrisk støt eller brann.
- Sørg for å bruke bare tilleggsutstyr og deler som er spesifisert for installeringsarbeidet. Manglende bruk av spesifiserte deler kan føre til enhetsfeil, vannlekkasjer, elektrisk støt eller brann.
- Installer luftkondisjoneringsanlegget på et underlag som er solid nok til å tåle vekten av anlegget. Et underlag av utilstrekkelig styrke kan føre til at utstyret faller og forårsaker personskade.
- Elektrisk arbeid må utføres i samsvar med relevante lokale og nasjonale forskrifter og ifølge instruksjonene i denne installeringshåndboken. Utstyret må bare kobles til en egen strømkrets. Utilstrekkelig strømkretskapasitet og feilaktig utførelse av arbeidet kan føre til elektrisk støt eller brann.
- Bruk en kabel med egnet lengde. Ikke bruk ledninger med gjenging eller en skjøteledning, da dette kan føre til overoppvarming, elektriske støt eller ild.
- Sørg for at hele ledningsopplegget er sikkert. Bruk spesifiserte ledninger og sørg for at ytre krefter ikke kan påvirke terminaltilkoblinger eller ledninger. Feilaktige tilkoblinger eller sikring av ledninger kan føre til unormal varmeutvikling eller brann.
- Når du legger ledninger for strømforsyningen og kobler til kablingen mellom innendørs og utendørsenheter, må ledningene plasseres slik at kontrollbokslokket kan festes godt. Feilaktig plassering av kontrollbokslokket kan føre til elektrisk støt, brann eller overoppheting av terminaler.
- Hvis det lekker kjølemiddelgass under installeringen, må området ventileres godt med det samme. Det kan dannes giftige gasser hvis kjølemiddelet kommer i kontakt med åpen flamme. 
- Etter fullført installering må undersøke om det finnes lekkasjer av kjølemiddelgass. Giftig gass kan produseres hvis kjølemiddelgass lekker inn i rommet og kommer i kontakt med en brannkilde, for eksempel en varmevifte, ovn eller komfyr. 
- Når du installerer eller flytter luftkondisjoneringsanlegget, må du sørge for å bløt kjølekretsen for å sikre at den er fri for luft, og bare bruke det spesifiserte kjølemiddelet (R32). Tilstedeværelsen av luft eller andre fremmedlegemer i kjølekretsen forårsaker unormal trykkøkning. Dette kan føre til skade på utstyret og til og med personskade.
- Under installering monteres røropplegget for kjølemiddel forsvarlig før kjøring av kompressoren. Hvis kjølemiddelrørene ikke er festet og stengeventilen er åpen når kompressoren kjøres, vil luft bli sugd inn og forårsake unormalt trykk i kjølesyklusen. Dette kan føre til skade på utstyret og til og med personskade.
- Stopp kompressoren under nedpumpingen og før du fjerner røropplegget for kjølemiddel. Hvis kompressoren fortsatt kjører og avstengingsventilen er åpen under nedpumpingen, vil luft suges inn i røropplegget før kjølemedium fjernes. Dette fører til unormalt trykk i kjølesyklusen, som kan føre til skade på utstyr og til og med personskade.
- Sørg for å jorde luftkondisjoneringsanlegget. Ikke koble jordledningen til rør, lynavleder eller telefonjordledning. Ufullstendig jording kan føre til elektrisk støt. 
- Sørg for å installere en jordfeilbryter. Hvis det ikke installeres jordfeilbryter, kan det oppstå elektrisk støt eller brann.



Sikkerhets hensyn

⚠ FORSIKTIG

<ul style="list-style-type: none"> Ikke installer luftkondisjoneringsanlegget et sted der det er fare for lekkasje av eksplosjonsfarlig gass. Hvis det oppstår gasslekkasje, kan gassansamlinger nær luftkondisjoneringsanlegget føre til brann. 	⊘
<ul style="list-style-type: none"> Mens du følger instruksjonene i denne installeringshåndboken, installerer du dreneringsrør for å sikre riktig drenering og isolerer rørene for å unngå kondens. Feilaktig dreneringsrørpropplegging kan føre til innendørs vannlekkasje og skade på eiendom. 	
<ul style="list-style-type: none"> Stram til den koniske mutteren ifølge den spesifiserte metoden, for eksempel med en momentnøkkel. Hvis den koniske mutteren er for stram, kan den sprekke etter lengre tids bruk og forårsake lekkasje av kjølemiddel. 	
<ul style="list-style-type: none"> Ta nødvendige forholdsregler for å forhindre at utendørsenheten kan brukes som tilfluktssted for smådyr. Små dyr som kommer i kontakt med elektriske deler, kan forårsake feilfunksjon, røyk eller brann. Gi kunden beskjed om å holde området rundt anlegget rent og ryddig. 	
<ul style="list-style-type: none"> Temperaturen i kjølekretsen vil være høy, holde ledningen for innvendige forbindelse bort fra kobberør som ikke er varmeisolererte. 	
<ul style="list-style-type: none"> Dette apparatet er ment brukt av en ekspert eller kvalifiserte brukere i butikker, i lettindustri og på gårder, eller for kommersielle formål og husholdningsbruk av ikke-profesjonelle. 	
<ul style="list-style-type: none"> Lydtryknivå er lavere enn 70 dB(A). 	

Tilbehør

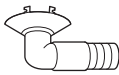
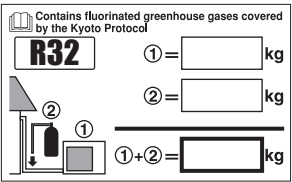
Tilbehør som følger med utendørsenheten:

(A) Installeringshåndbok	1	(B) Dreneringsplugg  Det er på undersiden av emballasjebunnen.	1
(C) Etikett for kjølevæsketype 	1		
(D) Flerspråklig etikett for fluoriserte drivhusgasser 	1		

Forholdsregler for valg av plassering

- 1) Velg et underlag som er solid nok til å tåle anleggets vekt og vibrasjoner, og som ikke forsterker driftsstøyen.
- 2) Velg en plassering der varmluft fra anlegget eller driftsstøy ikke vil sjenere brukerens naboer.
- 3) Unngå plassering nær soverom og lignende for å unngå forstyrrelser pga. driftsstøy.
- 4) Det må være tilstrekkelig plass til å bære anlegget inn og ut av stedet.
- 5) Det må være tilstrekkelig plass til luftpassasje og ingen hindringer rundt luftinntak og luftutslipp.
- 6) Stedet må ikke være utsatt for mulig lekkasje av brennbar gass fra et sted i nærheten.
- 7) Installer enheter, strømledninger og ledning for innvendige forbindelser minst 3 m unna TV- og radioapparater. Dette gjøres for å forhindre interferens i bilder og lyd. (Støy kan høres selv om de er mer enn 3 m unna avhengig av radiobølgeforhold.)
- 8) I kystområder eller andre steder med saltholdig atmosfære eller sulfatgass kan korrosjon forkorte levetiden til luftkondisjoneringsanlegget.
- 9) Fordi avløpet strømmer ut av utendørsenheten, må du ikke plassere noe under enheten som trenger beskyttelse mot fuktighet.

MERK

Kan ikke installeres hengende fra tak, og ikke stablet.

Forholdsregler for valg av plassering

⚠ FORSIKTIG

Når luftkondisjoneringsanlegget skal brukes ved lave temperaturer, må du sørge for å følge instruksjonene nedenfor.

- For å unngå at utendørsenheten utsettes for vind, må den installeres med innsugingssiden vendt mot veggen.
- Utendørsenheten må aldri installeres på et sted der innsugingssiden kan være direkte utsatt for vind.
- For å forhindre at enheten utsettes for vind, anbefales det å montere en ledeplate på utendørsenhetsens luftutslippsside.
- I områder med stort snøfall må man velge et installasjonssted hvor snø ikke vil påvirke enheten.



- Bygg et stort sideoverheng
- Bygg en pidestall

Monter anlegget høyt nok over bakken til at det ikke kan bli dekket av snø.

Monteringstegninger for utendørsenhet

Maks. tillatt lengde på røropplegg	30 m
** Min. tillatt lengde på røropplegg	1,5 m
Maks. tillatt høyde på røropplegg	20 m
* Ekstra kjølemiddel påkrevd for kjølemiddelrør som har en lengde på mer enn 10 m.	20 g/m
Gassrør	Y.D. 12,7 mm
Væskerør	Y.D. 6,4 mm

* Sørg for å ha i riktig mengde ekstra kjølemediemolje.

Hvis du ikke gjør det, kan det føre til redusert ytelse.

** Den anbefalte korteste rørlengden er 1,5 m, for å unngå støy fra utendørsenhet og vibrering.

(Mekanisk støy og vibrasjon kan oppstå avhengig av hvordan enheten er montert og omgivelsene den brukes i.)

Når du kobler til FVXS innendørsenhet, skal den korteste rørlengden ikke være mindre enn cirka 2,5 m.

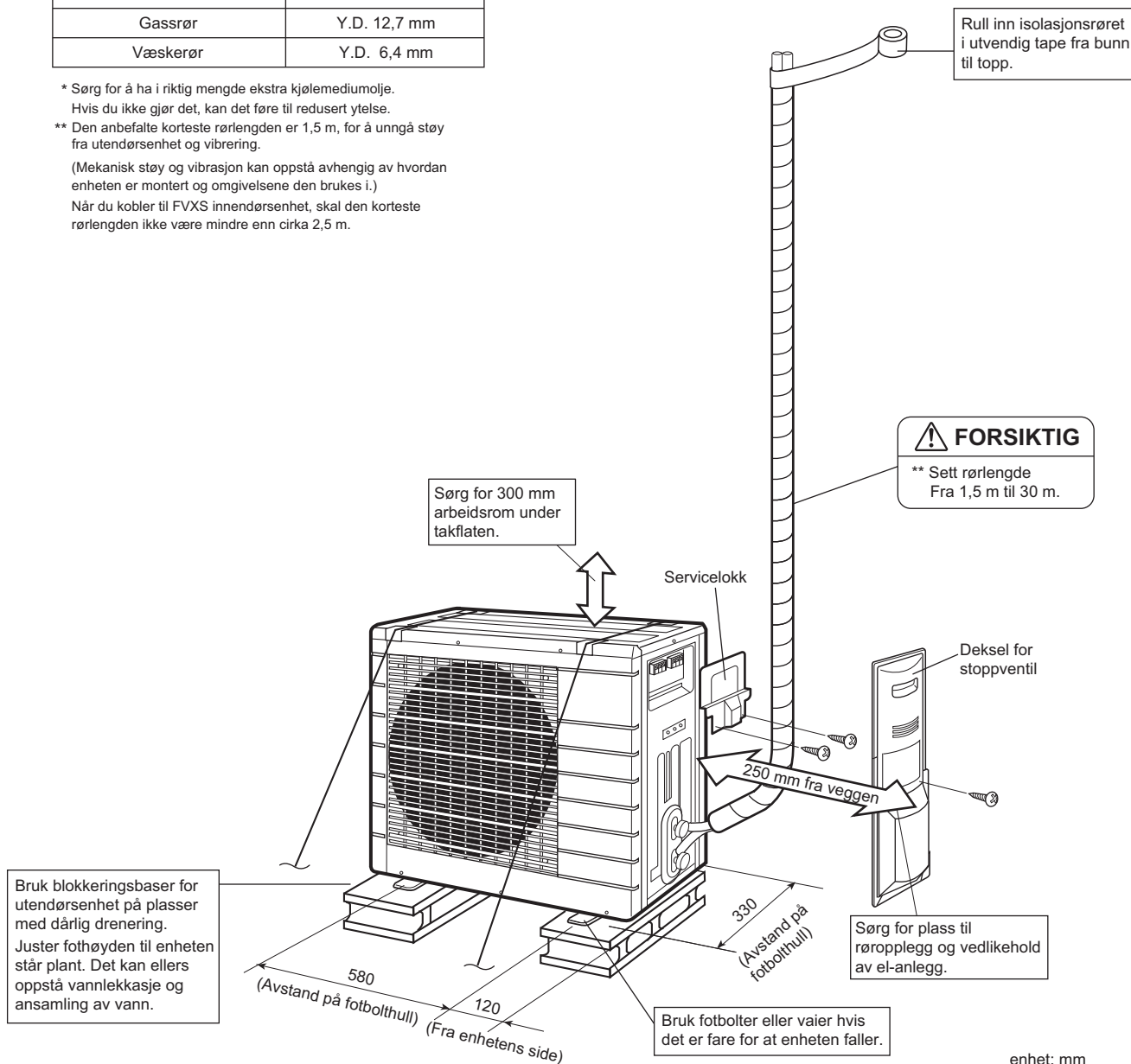

enhet: mm

Retningslinjer for installering

- Når det finnes en vegg eller en annen hindring i utendørsenhetens luftinntaks- eller utslippsluftstrøm, følger du retningslinjene for installering nedenfor.
- For en hvilken som helst av installeringsmønstrene nedenfor må vegghøyden på utslippssiden være 1200 mm eller mindre.

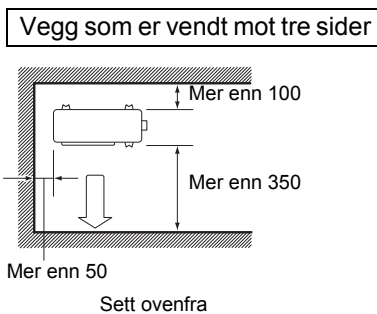
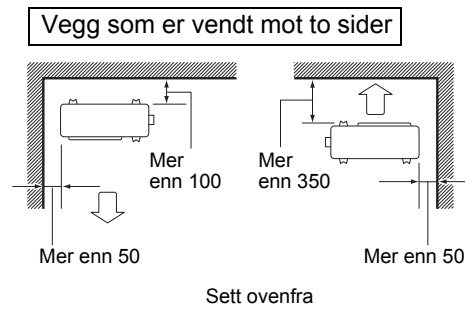
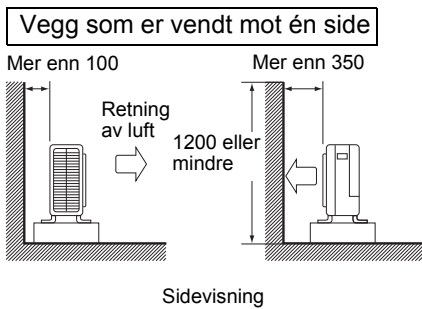

enhet: mm

Forholdsregler ved installasjon

- Kontroller styrken og planheten til installeringsunderlaget slik at anlegget ikke forårsaker vibrasjoner og støy etter installasjonen.
- I samsvar med fundamenttegningen fester du enheten sikkert ved hjelp av ankerboltene. (Klargjør 4 sett med M8 eller M10 ankerbolter, muttere og underlagsskiver, som kjøpes lokalt.)
- Det er best å skru inn ankerboltene til endene er 20 mm fra fundamentets overflate.

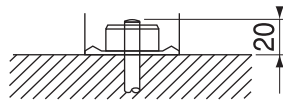

Montering av utendørsenhet

1. Montering av utendørsenhet

- 1) Når du monterer utendørsenheten, se "Forholdsregler for valg av plassering" og "Monteringstegninger for utendørsenhet".
- 2) Hvis dreneringsarbeid er nødvendig, følger du prosedyrene nedenfor.

2. Dreneringsarbeid

- 1) Bruk dreneringsplugg for drenering.
- 2) Hvis dreneringsåpningen er dekket av en monteringsbase eller gulvoverflaten, plasserer du ytterligere fotunderlag med høyde på minst 30 mm under utendørsenhetens føtter.
- 3) I kalde områder, må du ikke bruke en dreneringsslange med utendørsenheten. (Ellers kan dreneringsvann fryse og svekke varmeytelsen.)

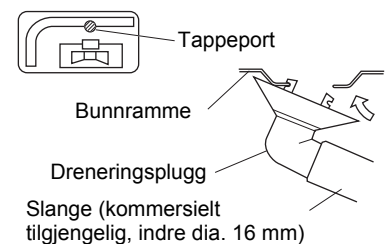

Montering av utendørsenhet

3. Lage bul på rørenden

- 1) Kutt av rørenden med en rørkutter.
- 2) Fjern skarpe kanter med kutteflaten vendt nedover slik at det ikke kommer spon inn i røret.
- 3) Sett den koniske mutteren på røret.
- 4) Lag bul på røret.
- 5) Kontroller at koningen er riktig utført.



Sett nøyaktig i stillingen som er vist nedenfor.

Formverktøy	Koning		
	Koneverktøy for R410A eller R32	Vanlig konisk verktøy	
A	Clutch-type	Clutch-type (Rigid-type)	Vingemuttertype (Imperial-type)
	0-0,5 mm	1,0-1,5 mm	1,5-2,0 mm

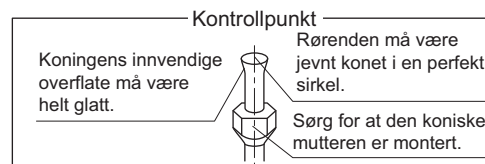

⚠ ADVARSEL

- Ikke bruk mineralolje på den konede delen.
- Unngå at mineralolje kommer inn i systemet da dette vil redusere levetiden til enhetene.
- Bruk aldri røropplegg som har vært brukt i tidligere installasjoner. Bruk bare deler som ble levert med enheten.
- For å sikre lang levetid må du aldri montere et tørkeapparat på denne R32-enheten.
- Tørkematerialet kan løses opp og skade systemet.
- Ufullstendig koning kan forårsake lekkasje av kjølemiddelgass.

4. Røropplegg for kjølemiddel

⚠ FORSIKTIG

- Bruk den koniske mutteren til hovedenheten. (For å hindre sprekkdannelser i den koniske mutteren ved forringelse.)
- For å hindre gasslekkasje, må kun påføre kjøleolje kun til den indre overflaten av koningen. (Bruk kjøleolje for R410A eller R32.)
- Bruk momentnøkler når du strammer til koniske muttere for å hindre skade på koniske muttere og gasslekkasje.

Juster sentrene for begge koningene og stram de koniske mutrene med 3 eller 4 omdreininger for hånd. Stram dem deretter helt med momentnøklerne.

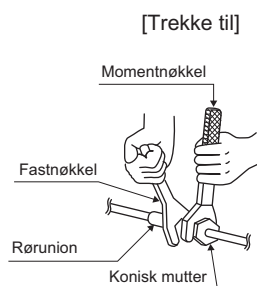
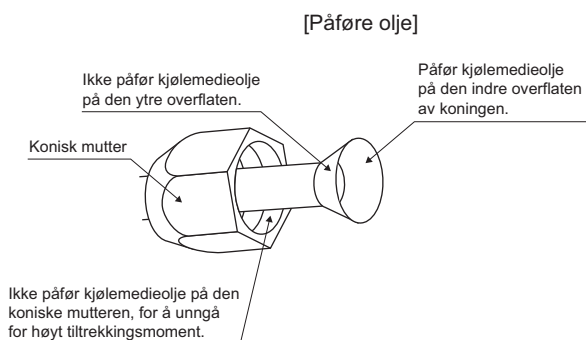

Tiltrekkingsmoment for konet mutter	
Gasside	Væskeside
1/2 tomme	1/4 tomme
49,5-60,3 N • m (505-615 kgf • cm)	14,2-17,2 N • m (144-175,kgf • cm)

Tiltrekkingsmoment for ventilhette	
Gasside	Væskeside
1/2 tomme	1/4 tomme
48,1-59,7 N • m (490-610 kgf • cm)	21,6-27,4 N • m (220-280 kgf • cm)

Tiltrekkingsmoment for utløpsporthette
10,8-14,7 N • m (110-150 kgf • cm)

Montering av utendørsenhet

5. Luftrensing og kontroll av gasslekkasje

- Når røroppleggarbeidet er fullført, er det nødvendig å lufte ut systemet og se etter gasslekkasje.

⚠ ADVARSEL

- Ikke bland noen andre stoffer enn det angitte kjølemediet (R32) inn i kjølesyklusen.
 - Når det oppstår kjølemediumlekkasjer, ventilerer du rommet så snart og så mye som mulig.
 - R32, samt andre kjølemedier, må alltid gjenvinnes og aldri slippes direkte ut i miljøet.
 - Bruk en vakuumpumpe utelukkende for R32 eller R410A. Bruk av samme vakuumpumpe til forskjellige kjølemedier kan skade vakuumpumpen eller anlegget.
 - Bruk verktøy for R32 eller R410A (som f.eks. målermanifold, ladeslange eller vakuumpumpeadapter.)
-
- Hvis du bruker ekstra kjølemedier, utfører du luftrensing fra kjølemedierørene og innendørsenheten ved hjelp av en vakuumpumpe, før du tilfører ekstra kjølemedium.
 - Bruk en sekskantnøkkel (4 mm) til å betjene avstengingsventilstangen.
 - Alle forbindelser i kjølemedierøret må strammes til med en momentnøkkel og det spesifiserte tiltrekkingmomentet.

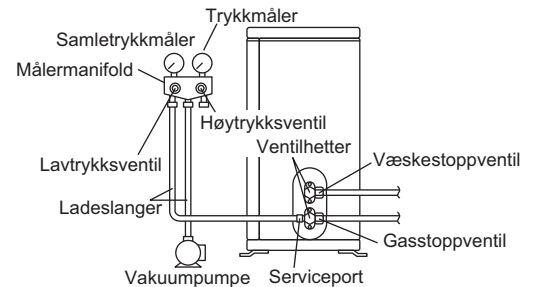

- 1) Koble projeksjonsdelen av ladeslangen (som kommer fra målemanifolden) til gasstoppventilens serviceport.
- 2) Åpne målemanifoldens lavtrykksventil (Lo) og lukk høytrykksventilen fullstendig (Hi).
(Høytrykksventilen krever ingen betjening.)
- 3) Utfør vakuumpumping og sørg for at den samlede trykkmålingen leses av som $-0,1\text{MPa}$ (-76cmHg).^{*1}
- 4) Lukk målermanifoldens lavtrykksventil (Lo) og stopp vakuumpumpen.
(Hold denne tilstanden i noen minutter for å være sikker på at pekeren til den samlede trykkmålingen ikke svinger tilbake.)^{*2}
- 5) Fjern hettene fra væskestopp- og gasstoppventilen.
- 6) Vri væskeavstengingsventilens stang 90 grader mot klokken med en sekskantventil for å åpne ventilen.
Lukk den etter 5 sekunder og se etter gasslekkasje.
Bruk såpevann, se etter gasslekkasje fra innendørsanleggets koning og utendørsenhetens koning og ventilstenger.
Etter at sjekken er fullført, tørker du av alt såpevannet.
- 7) Koble ladeslangen fra gassavstengingsventilens utløpsport, og åpne væske- og gassavstengingsventilene helt.
(Ikke forsøk å vri ventilstangen forbi stoppunktet.)
- 8) Trekk til ventillokkene og utløpsporthettene for væske- og gassavstengingsventilene med en momentnøkkel og spesifisert tiltrekkingmoment.

*1. Rørlengde vs. kjøretid for vakuumpumpe.

Rørlengde	Opptil 15 m	Mer enn 15 m
Kjøretid	Ikke mindre enn 10 min.	Ikke mindre enn 15 min.

*2. Hvis pekeren til den samlede trykkmålingen svinger tilbake, kan de være vann i kjølemiddelet eller så kan det være en løs rørforbindelse. Kontroller alle rørforbindelser og stram mutre etter behov. Gjenta deretter trinn 2) til 4).

Montering av utendørsenhet

6. Etterfylling av kjølemiddel

Sjekk typen kjølemiddel som skal brukes på maskintypeskiltet.
Fyll fra gassrøret i flytende form.

Viktig informasjon om kjølemiddelet som brukes

Dette produktet inneholder fluoriserte drivhusgasser som er inkludert i Kyoto-avtalen. Ikke luften gasser ut i atmosfæren.

Kjølemiddeltype: **R32**

GWP⁽¹⁾ verdi: **675**

⁽¹⁾ GWP = global warming potential (globalt oppvarmingspotensial)

Fyll ut med uutslettelig blekk,

- ① fabrikkpåfylt kjølemiddel i produktet,
 - ② den ekstra mengden kjølemiddel som etterfylles i feltet og
 - ①+② den totale mengden kjølemiddel
- på etiketten for kjølemiddelmengde som følger med produktet.

Den utfylte etiketten må limes fast i nærheten av produktets ladeport (f.eks. på innsiden av stengeventildekselet)

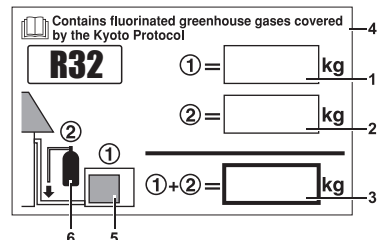

- 1 fabrikkpåfylt mengde kjølemiddel i produktet; se navneplate for enhet
- 2 ekstra kjølemiddelmengde etterfylt i feltet
- 3 total mengde kjølemiddel
- 4 Inneholder fluoriserte drivhusgasser som er inkludert i Kyoto-avtalen
- 5 utendørsenhet
- 6 kjølemiddelsylinder og manifold for lading av

MERK

Nasjonal implementering av EU-regulering vedrørende enkelte fluoriserte drivhusgasser kan kreve at det lokale språket benyttes på enheten. Derfor har enheten vedlagt en ekstra etikett på flere språk om fluoriserte drivhusgasser. Instruksjoner for festing vises på baksiden av etiketten.

7. Rørøppleggarbeid for kjølemiddel

7-1 Forholdsregler for rørhåndtering

- 1) Beskytte den åpne ende av røret mot støv og fuktighet.
- 2) All rørbøying bør utføres så varsomt som mulig. Bruk en rørbøyer til bøyingen.

7-2 Valg av kobber og varmeisolasjonsmaterialer

Når du bruker kommersielle kobberrør og -beslag, må du huske på følgende:

- 1) Isolasjonsmateriale: Polyetylenskum
Varmeoverføringsgrad: 0,041 to 0,052 W/mK (0,035 to 0,045 kcal/(mh °C))
Kjølemediegassrørets overflatetemperatur når 110 °C maks.
Velg varmeisolasjonsmaterialer som tåler denne temperaturen.
- 2) Sørg for å isolere både gass- og væskerørøpplegget og tilby isolasjonsdimensjoner som angitt nedenfor.

Gasside	Væskeside	Gassrør termisk isolasjon	Væskerør termisk isolasjon
Y.D. 12,7 mm	Y.D. 6,4 mm	I.D. 14-16 mm	I.D. 8-10 mm
Minste bøyeradius		Tykkelse 10 mm min.	
40 mm eller mer	30 mm eller mer		
Tykkelse 0,8 mm (C1220T-O)			

- 3) Bruk separat varmeisolasjon for gass- og væskerør for kjølemedium.

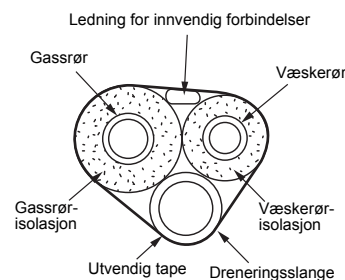

Nedpumpingsoperasjon

Av hensyn til miljøet må du pumpe ned før du flytter eller kasserer enheten.

- 1) Fjern ventilhetten fra væskestopp- og gasstoppventilen.
- 2) Utfør tvungen nedkjølingsoperasjon.
- 3) Etter 3 til 4 minutter, lukker du gasstoppventilen med en sekskantnøkkel.
- 4) Etter 5 til 6 minutter, lukker du gasstoppventilen med en sekskantnøkkel.

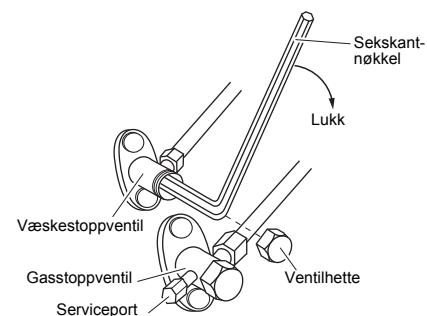

Tvungen nedkjølingsoperasjon

■ Bruke innendørsenhetsens PÅ/AV-bryter

Trykk innendørsenhetsens PÅ/AV-bryter i minst 5 sekunder. (Operasjonen vil starte.)

- Tvungen nedkjølingsoperasjon vil stoppe automatisk etter omtrent 15 minutter.

For å stoppe driften, trykker du innendørsenhetsens PÅ/AV-bryter.

■ Bruke innendørsenhetsens fjernkontroll

- 1) Trykk "MODE"-knappen og velg kjølemodus.
 - 2) Trykk "PÅ/AV"-knappen for å slå av systemet.
 - 3) Trykk både "TEMP"- og "MODE"-knappen samtidig.
 - 4) Trykk to ganger på "MODE"-knappen. (7 vil vises og enheten vil gå inn i tvungen nedkjølingsoperasjon.)
 - Tvungen nedkjølingsoperasjon vil stoppe automatisk etter omtrent 30 minutter.
- For å stoppe operasjonen, trykker du "PÅ/AV"-knappen.

⚠ FORSIKTIG

- Ikke ta på terminalblokken, når du trykker på bryteren. Den har høy spenning og berøring kan forårsake elektrisk støt.
- Etter at du har lukket væskestoppventilen, lukker du gasstoppventilen innen 3 minutter og stopper deretter den tvungne driften.

Fasilitetsinnstilling (nedkjøling ved lav utendørstemperatur)

Denne funksjonen er utviklet for anlegg som for eksempel utstyr eller datarom. Den må aldri brukes i en bolig eller et kontor hvor folk opptar plass.

- **Kutting av jumper 6 (J6)** på kretskortet vil utvide driftsområdet ned til -15°C . Det vil imidlertid stoppe hvis utetemperatur synker under -18°C og starte opp igjen når temperaturen stiger igjen.
 - 1) Fjern de 3 skruene på siden og fjern topplatene på innendørsenheten.
 - 2) Fjern dryppfritt lokk.
 - 3) Kutt jumperen (J6) til det innvendige kretskortet.

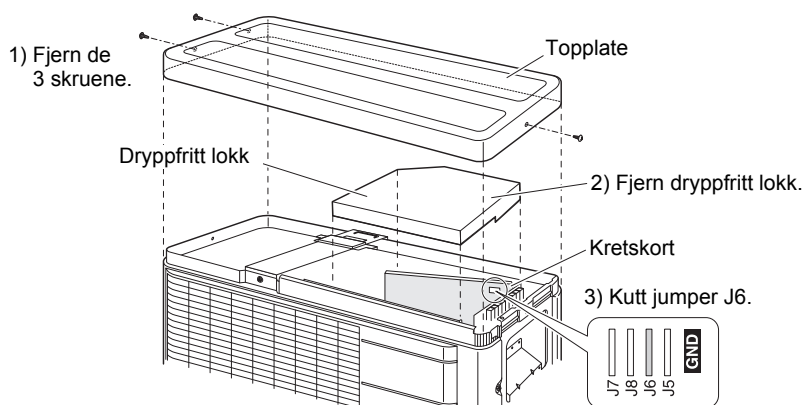

⚠ FORSIKTIG

- Hvis utendørsenheten er installert hvor varmeveksleren til apparatet er utsatt for direkte vind, må du gi en vindskjerm.
- Innendørsenheten kan produsere periodisk støy på grunn av at utendørsviften slår seg av og på når du bruker fasilitetsinnstillinger.
- Ikke plasser luftfuktere eller andre elementer som kan øke luftfuktigheten i rom der fasilitetsinnstillingene blir brukt. En luftfukter kan føre til kondensdannelse fra innendørsenhetens utløpsventil.
- Kutting av jumper 6 (J6) setter innendørsvifteventil. Varsle brukeren om dette.

Kobling

⚠ ADVARSEL

- Ikke bruk ledninger med gjenging, ledninger med flere tråder, skjøteledninger eller stjernekoblinger da dette kan føre til overoppvarming, elektriske støt eller brann.
- Ikke bruk lokalt innkjøpte elektriske deler inne i produktet. (Ikke lage forgreninger på strømmen til dreneringspumpen, osv., fra terminalblokken.) Å gjøre det kan medføre elektrisk støt eller brann.
- Sørg for å installere en jordfeilbryter. (En som kan håndtere høy harmoni.) (Denne enheten bruker en vekselretter. På grunn av dette må det brukes en jordfeilbryter som er i stand til å håndtere harmoni for å unngå funksjonsfeil i selve jordfeilbryter.)
- Bruk en allpolig frakoblingsbryter med minst 3 mm mellom kontaktpunkthullene.
- Ikke koble strømledningen til innendørsenheten. Å gjøre det kan medføre elektrisk støt eller brann.

- Utstyr som overholder EN/IEC 61000-3-12⁽¹⁾
- Ikke slå PÅ sikkerhetsbryteren før alt arbeidet er ferdig fullført.

- 1) Stripp isolasjonen fra ledningen (20 mm).
- 2) Koble til ledningen for innvendige forbindelser mellom innendørs- og utendørsenheten **slik at terminalnumrene stemmer overens**. Stram til terminalskruene forsvarlig. Vi anbefaler å stramme skruene med en vanlig skrutrekker.

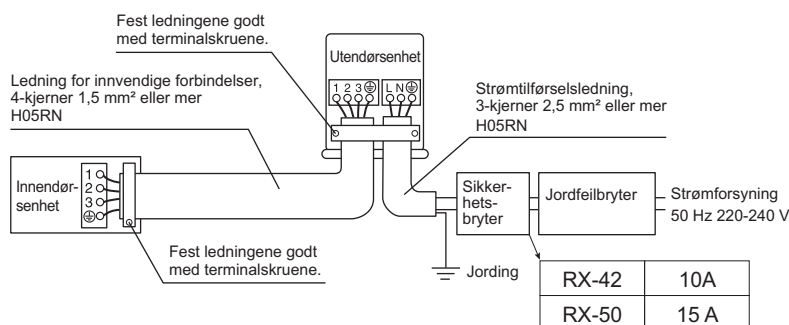

⁽¹⁾ Europeisk/internasjonalt teknisk standard som fastsetter grenseverdiene for harmonisk strøm generert av utstyr koblet til offentlige lavspenningssystemer med inngangseffekt $>16\text{ A}$ og $\leq 75\text{ A}$ per fase.

Kobling

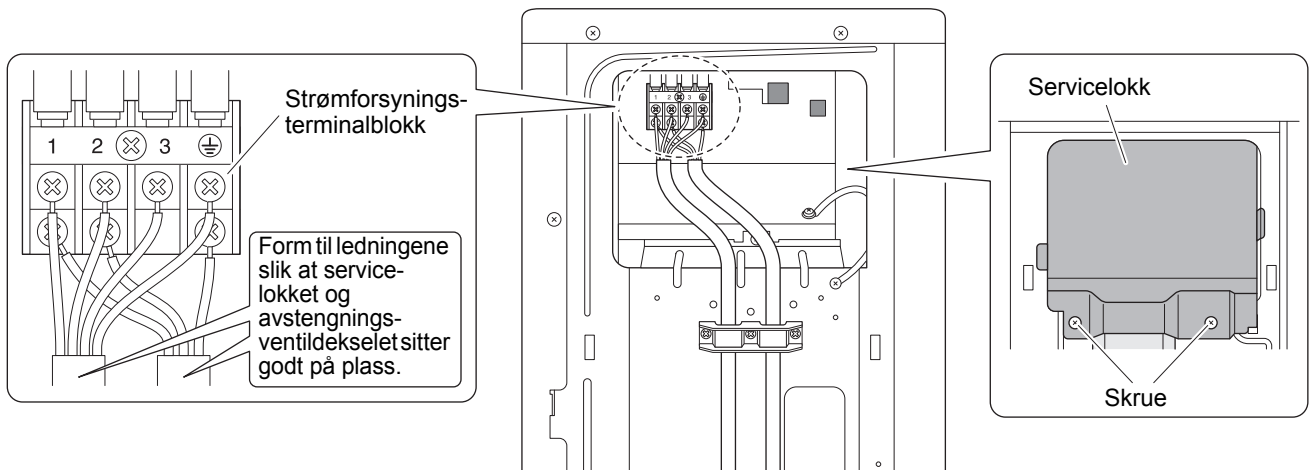

Følg med på merknadene nedenfor når du kobler til strømforsynings terminalblokk. Forholdsregler som må tas for strømforsyningskabling.

⚠ FORSIKTIG

- Når du kobler ledninger til terminalblokken ved hjelp av en enkeltkjerneledning, må du sørge for å bukte den. Problemer med arbeidet kan forårsake varme og brann.

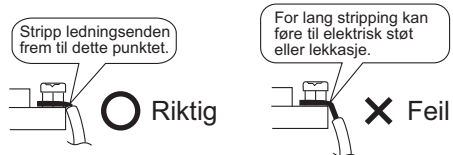

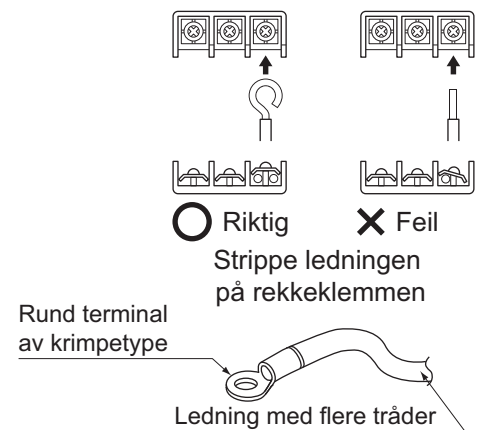

- Dersom ledninger med flere tråder må benyttes, sørger du for å bruke en runde terminal av krimpetype for tilkobling til strømforsynings terminalblokk. Passer den runde terminalen av krimpetype på ledningene opp til den tildekkede delen, og fest den på plass.





3) Trekk i ledningen for å teste at den ikke løsner. Fest deretter ledningen på plass med en ledningsstopp.

Kobling

Koblings skjema

	: Terminalstripe
	: Kontakt
	: Tilkobling

	: Lokalt ledningsopplegg
	: Relékontakt
	: Terminal

BLK	: Svart
BLU	: Blå
BRN	: Brun
GRN	: Grønn

ORG	: Oransje
RED	: Rød
WHT	: Hvit
YLW	: Gul

Merknader	: Se typeskiltet for anlegget for strømkrav.
	: TO INDOOR UNIT
	: POWER SUPPLY
	: IN CASE OF COOLING ONLY TYPE
	: OUTDOOR
	: CONDENSER
	: DISCHARGE

	Til innendørsenhet
	Strømforsyning
	I tilfelle enhet med bare avkjøling
	Utendørs
	Kondensator
	Utløp

Koblings skjema tabell for deler

C7	Kondensator
DB1	Diodebro
E1,E2,HL1,HN1,S,	
X11A	Kontakt
FU1,FU2,FU3	Sikring
IPM	Intelligent strømmodul
L.....	Strømførende
M1C	Kompressormotor
M1F.....	Viftekontor
MRCW,MRM10,	
MRM20,MR30.....	Magnetisk relé
N	Nøytral
Q1L	Overbelastningsbeskytter
PAM	Pulsamplitudemodulering

PCB1, PCB2	Kretskort
PS	Bytter strømforsyning
R1T,R2T,R3T	Termistor
S20,S40,S70,S80,	
S90.....	Kontakt
SA1	Innkoblingsdemper
V1,V2,V3.....	Varistor
X1M.....	Terminalstripe
Y1E	Elektronisk ekspansjonsventilcoil
Y1S	Reverserende solenoidventilcoil
Z1C,Z2C,Z3C,ZF ...	Støyfilter (ferrittkjerne)
⊕	Vernejording
⊚	Jording

Prøvedrift og testing

1. Prøvedrift og testing

1-1 Mål strømforsyningen og sørg for at den faller innenfor det spesifiserte området.

1-2 Prøvedriften bør utføres i enten kjøle- eller varmemodus.

■ For varmepumpe

- I kjølemodus, velger du den laveste programmerbare temperaturen, i varmemodus, velger du den høyeste programmerbare temperaturen.

1) Prøvedriften kan deaktiveres i begge modusene, avhengig av romtemperatur.

2) Etter at prøvedriften er ferdig, setter du temperaturen til et normalt nivå (26°C til 28°C i kjølemodus, 20°C til 24°C i varmemodus).

3) For beskyttelse, deaktiverer systemet omstart i 3 minutter etter at den er slått av.

1-3 Utfør prøvedriften i samsvar med installeringshåndboken for å sikre at alle funksjoner og deler, som f.eks. lamellbevegelse, fungerer som de skal.

- Luftkondisjoneringsanlegget krever en liten mengde strøm i standbymodus. Hvis systemet ikke skal brukes over lengre tid etter installasjon, slår du av strømbryteren for å unngå unødvendig strømforbruk.
- Hvis strømbryteren utløses for å slå av strømmen til luftkondisjoneringsanlegget, vil systemet gjenopprette opprinnelig driftsmodus når strømbryteren er åpnet igjen.

2. Testelementer

Testelementer	Symptom	Kontrollpunkt
Utendørs og utendørsenheten er riktig montert på solid underlag.	Fall, vibrasjoner, støy	
Ingen lekkasjer av kjølemiddelgass.	Ufullstendig kjøling/ oppvarming	
Kjølegass og flytende rør og innendørs forlengelse av dreneringsslangen er varmeisoleret.	Vannlekkasje	
Dreneringslinjen er riktig montert.	Vannlekkasje	
System er forsvarlig jordet.	Elektrisk lekkasje	
De spesifiserte ledningene brukes til innvendige ledningstilkoblinger.	Ute av drift eller utbrenningsskade	
Innendørs eller utendørsenhetens luftinntak eller luftutslipp har klar bane med luft. Stoppventiler er åpne.	Ufullstendig kjøling/ oppvarming	
Innendørsenheten får kommandoer fra fjernkontrollen på riktig måte.	Ute av drift	

DAIKIN INDUSTRIES CZECH REPUBLIC s.r.o.

U Nové Hospody 1/1155, 301 00 Plzeň Skvrňany, Czech Republic

DAIKIN EUROPE N.V.

Zandvoordestraat 300, B-8400 Oostende, Belgium

Copyright 2014 Daikin

3P386698-1B 2014.10