

DAIKIN

MANUEL D'INSTALLATION

R32 Split Series

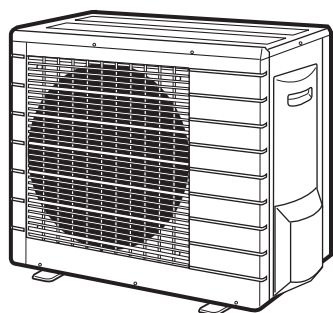

Modèles

RXM42LV1B

RXM50LV1B

RXJ50LV1B

CE - DECLARATION-OF-COMFORMITY
 CE - KONFORMITÄTSERKLÄRUNG
 CE - DECLARATION-DE-CONFORMITE
 CE - CONFORMITEITSVERKLARING

Daikin Industries Czech Republic s.r.o.

- 01 (GB) declares under its sole responsibility that the air conditioning models to which this declaration relates;
- 02 (D) erklärt auf seine alleinige Verantwortung das die Modelle der Klimageräte für die diese Erklärung bestimmt ist;
- 03 (F) déclare sous sa seule responsabilité que les appareils d'air conditionné visés par la présente déclaration;
- 04 (NL) verklaart hierbij op eigen exclusieve verantwoordelijkheid dat de airconditioning units waarop deze verklaring betrekking heeft;
- 05 (E) declara bajo su única responsabilidad que los modelos de aire acondicionado a los cuales hace referencia la declaración;
- 06 (I) dichiara sotto sua responsabilità che i condizionatori modello a cui è riferita questa dichiarazione;
- 07 (GR) δηλώνει με αποκλειστική της ευθύνη ότι τα μοντέλα των κλιματιστικών συσκευών στα οποία αφορά αυτή η παρούσα δήλωση;
- 08 (C) declara sob sua exclusiva responsabilidade que os modelos de ar condicionado a que esta declaração se refere;

RXM20LV1B, RXM25LV1B, RXM35LV1B, RXM42LV1B, RXM50LV1B, RXM60LV1B, RXM70LV1B, RXJ20LV1B, RXJ25LV1B, RXJ35LV1B, RXJ50LV1B

01 are in conformity with the following standard(s) or other normative document(s), provided that these are used in accordance with our instructions:

- 02 (den) folgenden Norm(en) oder einem anderen Normdokument oder -dokumenten entsprochen, unter der Voraussetzung, dass sie gemäß unseren Anweisungen eingesetzt werden;
- 03 sont conformes à la(s) norme(s) ou autre(s) document(s) normatif(s), pour autant qu'ils soient utilisés conformément à nos instructions;
- 04 conform de volgende norm(en) of één of meer andere bindende documenten zijn, op voorwaarde dat ze worden gebruikt overeenkomstig onze instructies;
- 05 están en conformidad con la(s) siguiente(s) norma(s) u otro(s) documento(s) normativo(s), siempre que sean utilizados de acuerdo con nuestras instrucciones;
- 06 sono conformi all(i) seguente(i) standard(i) o altro(i) documento(i) a carattere normativo, a patto che vengano usati in conformità alle nostre istruzioni;
- 07 éva egyeztetve a(z) követendő(i) szabvány(ok) (s) és/ vagy egyéb normatív dokumentum(ok) (m)al, amennyiben azok a jelen nyilatkozatunkban megadottak szerint kerülnek felhasználásra;
- 08 following the provisions of:
- 09 gemäß den Vorschriften der:
- 10 conformément aux stipulations des:
- 11 overeenkomstig de bepalingen van:
- 12 siguiendo las disposiciones de:
- 13 prema odredbama:
- 14 по условиям и положениям:
- 15 secondo le prescrizioni per:
- 16 követve a(z):
- 17 zgodnie z postanowieniami Dyrektyw:
- 18 in urma prevederilor:
- 19 ob upošleveníj dobù;
- 20 v súladu s nariadeniami:
- 21 съгласно с изискванията на:
- 22 takanais nuostaliams, patikimams;
- 23 tevirgöji prasbas, kas noteiktas;
- 24 orđazbavajic ustanovienja;
- 25 bunun kosulama uygun olarak;
- 26 Note * as set out in <A> and judged positively by
- 27 Hinweis * wie in <A> aufgeführt und von positiv beurteilt
- 28 Remark * tel que défini dans <A> et évalué positivement par
- 29 Bemerk * zoals vermeld in <A> en positief beoordeeld door
- 30 Nota * como se establece en <A> y es valorado positivamente por
- 31 Bemerk * como se establece en <A> y es valorado positivamente por

EN60335-2-40,

- 01 Note * as set out in <A> and judged positively by
- 02 Hinweis * wie in <A> aufgeführt und von positiv beurteilt
- 03 Remark * tel que défini dans <A> et évalué positivement par
- 04 Bemerk * zoals vermeld in <A> en positief beoordeeld door
- 05 Nota * como se establece en <A> y es valorado positivamente por
- 06 Bemerk * como se establece en <A> y es valorado positivamente por
- 07 HICZ*** éva ércsoportmővejt va covirtót a von Tűzvédő körkörös konstrukciós.
- 08** ADICZ*** est autorizada a compilar a documentação técnica de fabrico.
- 09** Компания DICZ*** уполномочена составлять Комплект технической документации.
- 10** DICZ*** er autoriseret til at udarbejde de tekniske konstruktionsdata.
- 11** DICZ*** är bemyndigade att sammanställa den tekniska konstruktionsfilen.
- 12** DICZ*** har tillatelse til å kompilere den Tekniske konstruktionsfilen.



Takayuki Fujii
 Managing Director
 Pilsen, 3rd of Nov. 2014

3P389789-3

CE - DECLARACÃO-DE-CONFORMIDADE
 CE - ЗАЯВЛЕНИЕ-О-СОТВЕТСТВИИ
 CE - OVERENSTEMMELSESERKLÆRING
 CE - FÖRSÄKRAN-OM-ÖVERENSTEMMELSE

CE - IZJAVA-O-USKLADNOSTI
 CE - MEGFELELŐSÉG-NYILATKOZAT
 CE - DEKLARACJA-ZGODNOSCI
 CE - DECLARAȚIE-DE-CONFORMITATE

- 09 (GB) заявляет, исключительно под свою ответственность, что модели кондиционера воздуха, к которым относится настоящее заявление;
- 10 (D) erklärt unter meiner Verantwortung, daß die Modelle der Klimageräte für die diese Erklärung inneweitert ist;
- 11 (S) deklarerar i egenansvar, att luftkonditioneringsmodellerna som berörs av denna deklaras i enlighet med att:
- 12 (N) erklærer et fuldstændigt ansvar for at de luftkonditioneringsmodeller som berøres af denne deklaras i overensstemmelse med:
- 13 (NL) imponda yksimonsu omalla vastuullaan, että tämän ilmastulaituksen laiteohjelmat ja ohjelmointitiedot mallit:
- 14 (CZ) prohlašuje ve své plné odpovědnosti, že modely klimatizace, k nimž se toto prohlášení vztahuje;
- 15 (GR) δηλώνει υπό έκλειστο ευθύνη ότι τα μοντέλα κλιματίζουν σύμφωνα με τα οποία αφορά;
- 16 (H) teljes felelőssége tudatában kijelent, hogy a klímaberendezés modellek, melyekre a nyilatkozat vonatkozik;
- 17 (PL) deklaruje na własną odpowiedzialność, że modele klimatyzatorów, których dotyczy niniejsza deklaracja;
- 18 (E) declaró de propie răspunde de aparatele de aer condiționat la care se referă această declarație;
- 19 (C) z viso odgovornosti izjavlj, da so modeli klimatskih naprav, na katere se izjava nanaša;
- 20 (F) connaît sous ma seule responsabilité, que les modèles de climatiseurs déclarés ci-dessous sont conformes à:
- 21 (E) deklariroja na saron otrsponozic, že kopirane klimatskih naprav, za koro se ohras taiz deklarirajo;
- 22 (I) avviso sotto ataskomybe skéba, che i modelli di condizionamento di cui è riferita questa dichiarazione;
- 23 (UK) vyhlásuje na plnú zodpovednosť, že tieto klimatizačné modely, na ktoré sa vzťahuje toto vyhlásenie;
- 24 (C) afirmam sub responsabilitate de ce modele de aer condiționat a care se referă această declarație;
- 25 (B) lamamen kendiri mutuluğunda olnak üzere bu bildiriini ilgili klima modeline ilişkin aşağıdaki gibi bilgileri beyan eder;

08 estão em conformidade com a(s) seguinte(s) norma(s) ou outro(s) documento(s) normativo(s), desde que estes sejam utilizados de acordo com as nossas instruções;

09 соответствуют следующим стандартам или другим нормативным документам, при условии их использования согласно нашим инструкциям;

10 overeenloerd volgende standaard(en) eller andrø andre retningsvender dokument(er), forudsat at disse anvendes i henhold til vore instrukser;

11 respektive utningning är utförd i överensstämmelse med och följer följande standard(er) eller andra normgivande dokument, under förutsättning att användning sker i överensstämmelse med våra instruktioner;

12 respektive uslyer er i overensstemmelse med følgende standard(er) eller andre normgivende dokument(er), under forudsætning af at disse bruges i henhold til vore instrukser;

13 nastavaur standardtan ja muiden ohjellettien dokumenttan vaatimussa edellytöten, että niitä käytetään ohjeidemme mukaisesti;

14 za predpokat, že jsou vyvízány v souladu s našimi pokyny, odpovídajíc následujícími normám nebo normativním dokumentum;

15 u skladu sa sledjícím standardom(ami) ili drugim normativnim dokumentom(ima), uz uvjet da se on koriste u skladu s našim uputstava;

**Low Voltage 2006/95/EC
 Machinery 2006/42/EC **
 Electromagnetic Compatibility 2004/108/EC ***

- 11 Information * enigt <A> och godkänts av enligt Certifikat <C>
- 12 Merk * som det fremkommer <A> og gjennem positiv bedømmelse av ifølge Serifikat <C>
- 13 Huom * jotta on esitetty asiakirjassa <A> ja jotta on hyväksynyt Serifikatin <C> mukaisesti.
- 14 Poznámka * jak bylo uvedeno v <A> a pozitivně zjišeno v souladu s ověřením <C>
- 15 Napomena * kako je izloženo u <A> pozitivno ocijenjeno od strane prema Serifikatu <C>
- 16 Megjegyzés * a(z) <A> alapján a(z) igazolta a megjelölt, a(z) <C> tanúsítvány szerinti.
- 17 Uwaga * zgodnie z dokumentacją <A> pozytywnie opinię Swiadectwem <C>
- 18 Noia * asa cum este stabilit in <A> si aprociat pozitiv de in conformitate cu Serifikatul <C>
- 19 Opomba * kol je doobeno v <A> in odobeno s strani v skladu s ověřením <C>
- 20 Märkus * nagu on märdatud dokumentis <A> ja heaks kiidetud järgi vastavalt Serifikaadile <C>

- 13** DICZ*** éva ércsoportmővejt va covirtót a von Tűzvédő körkörös konstrukciós.
- 14** Společnost DICZ*** má oprávnění ke kompilaci souhrnné technické konstrukce.
- 15** DICZ*** je ovlašten za izradu Databeke o tehničkoj konstrukciji.
- 16** A DICZ*** jogsull a mészaki konstrukciós dokumentációt összeállításra.
- 17** DICZ*** ma upovaznjenje do zbiranja i opracovyvanje dokumentacii konstrukcijoj.
- 18** DICZ*** este autorizat sa compileze Dosarul tehnic de constructie.

CE - IZJAVA O SKLADNOSTI
 CE - VASTAVUSDEKLARACIJA
 CE - DEKLARACIJA-ZA-CЪOТBЕTCTBИE

CE - АТТИΚΙΤΕΣ-ΔΕΚΛΑΡΑCΙΑ
 CE - АТБІЛCІТБАС-ΔΕΚΛΑΡΑCΙΑ
 CE - VYHLÁSENIE-ZHODY
 CE - UYGUNLUK-BEYANI

- 17 (PL) deklaruje na własną odpowiedzialność, że modele klimatyzatorów, których dotyczy niniejsza deklaracja;
- 18 (E) declaró de propie răspunde de aparatele de aer condiționat la care se referă această declarație;
- 19 (C) z viso odgovornosti izjavlj, da so modeli klimatskih naprav, na katere se izjava nanaša;
- 20 (F) connaît sous ma seule responsabilité, que les modèles de climatiseurs déclarés ci-dessous sont conformes à:
- 21 (E) deklariroja na saron otrsponozic, že kopirane klimatskih naprav, za koro se ohras taiz deklarirajo;
- 22 (I) avviso sotto ataskomybe skéba, che i modelli di condizionamento di cui è riferita questa dichiarazione;
- 23 (UK) vyhlásuje na plnú zodpovednosť, že tieto klimatizačné modely, na ktoré sa vzťahuje toto vyhlásenie;
- 24 (C) afirmam sub responsabilitate de ce modele de aer condiționat a care se referă această declarație;
- 25 (B) lamamen kendiri mutuluğunda olnak üzere bu bildiriini ilgili klima modeline ilişkin aşağıdaki gibi bilgileri beyan eder;

16 megjelölnek az alábbi szabvány(ok)ra vagy egyéb irányadó dokumentum(ok)okra, ha azokat előírás szerint használják;

17 megfelelnek a(z) alábbi szabvány(ok)nak, ha azokat előírás szerint használják;

18 están en conformidad con la(s) siguiente(s) norma(s) u otro(s) documento(s) normativo(s), siempre que sean utilizados de acuerdo con nuestras instrucciones;

19 ob upošleveníj dobù;

20 v súladu s nariadeniami;

21 съгласно с изискванията на;

22 takanais nuostaliams, patikimams;

23 tevirgöji prasbas, kas noteiktas;

24 orđazbavajic ustanovienja;

25 bunun kosulama uygun olarak;

- 10 Direktiver, med senere ændringer;
- 11 Direktiv, med foretagne ændringer;
- 12 Direktiver, med foretagne ændringer;
- 13 Direktive, saelske geamendeerd;
- 14 v platnem znéni;
- 15 Snjmenica, kako je izmijenjeno;
- 16 irányelvi, ómvek érvényesítoményeib;
- 17 z pobnjezimi popravkami;
- 18 Direktivelor, cu amendamentele respective;
- 19 Direktive, med senere ændringer;
- 20 Direktivd koos muudatuslega;
- 21 Директив, с реэире эменевана;
- 22 Direktivoze su papulytats;
- 23 Direktivās un to papildinājums;
- 24 Snemnica, kako je izmijenjeno;
- 25 Dégűstírűműs halyelnye Yoremelikler;

<A>	DAIKIN.TCF.032C/111-2014
	DEKRA (NB0344)
<C>	2159619.0551-EMC

DAIKIN INDUSTRIES CZECH REPUBLIC s.r.o.
 U Nové Hospody 1/1155, 301 00 Píseň Skvrňany,
 Czech Republic

Précautions de sécurité



	<p>Lisez attentivement les consignes du présent manuel avant d'utiliser l'unité.</p>		<p>Cet appareil est rempli de R32.</p>
---	--	---	--

- Les précautions décrites ci-dessous sont classées sous AVERTISSEMENT et ATTENTION. Toutes deux contiennent des renseignements importants liés à la sécurité. Veillez à bien respecter toutes les précautions.
- Signification des remarques AVERTISSEMENT et ATTENTION





 **AVERTISSEMENT**..... Si ces instructions ne sont pas correctement suivies, cela peut entraîner des blessures ou la mort.

 **ATTENTION**..... Si ces instructions ne sont pas correctement suivies, cela peut entraîner l'endommagement des biens ou des blessures pouvant être sérieuses en fonction des circonstances.

- Les icônes de sécurité présentées dans ce manuel ont les significations suivantes:

 Veillez à respecter les instructions.	 Veillez à procéder à la mise à la terre.	 Ne tentez jamais cela.
---	--	--

- Après avoir terminé l'installation, effectuez un fonctionnement d'essai pour vérifier la présence de défauts, expliquez au client comment faire fonctionner le climatiseur et veillez à le faire en vous aidant du manuel d'utilisation.
- Le texte anglais correspond aux instructions d'origine. Les autres langues sont les traductions des instructions d'origine.

 AVERTISSEMENT	
<ul style="list-style-type: none"> • Demandez à votre revendeur ou à du personnel qualifié d'effectuer les travaux d'installation. N'essayez pas d'installer le climatiseur vous-même. Une mauvaise installation peut entraîner des fuites d'eau, des décharges électriques ou un incendie. 	
<ul style="list-style-type: none"> • Installez le climatiseur conformément aux instructions de ce manuel d'installation. Une mauvaise installation peut entraîner des fuites d'eau, des décharges électriques ou un incendie. 	
<ul style="list-style-type: none"> • Veillez à n'utiliser que les accessoires et pièces spécifiés pour les travaux d'installation. Ne pas utiliser les pièces spécifiées peut entraîner la chute de l'unité, des fuites d'eau, des décharges électriques ou un incendie. 	
<ul style="list-style-type: none"> • Installez le climatiseur sur une fondation suffisamment solide pour supporter le poids de l'unité. Une fondation pas assez solide peut entraîner la chute du matériel et provoquer des blessures. 	
<ul style="list-style-type: none"> • Les travaux électriques doivent être effectués conformément aux règlements locaux et nationaux et aux instructions de ce manuel d'installation. Veillez à n'utiliser qu'un circuit d'alimentation dédié. Une insuffisance de la capacité du circuit d'alimentation et des travaux incorrects peut entraîner des décharges électriques ou un incendie. 	
<ul style="list-style-type: none"> • Utilisez un câble suffisamment long. N'utilisez pas de câbles taraudés ou de rallonge car ils peuvent entraîner une surchauffe, une décharge électrique ou un incendie. 	
<ul style="list-style-type: none"> • Assurez-vous que tout le câblage est bien fixé, que les câbles spécifiés sont utilisés et que la connexion des bornes et les câbles ne subissent pas de tension. Des connexions ou la fixation des câbles incorrectes peuvent entraîner une montée de chaleur anormale ou un incendie. 	
<ul style="list-style-type: none"> • Lorsque vous raccordez les câbles d'alimentation et les câbles reliant les unités intérieures et extérieures, placez-les de manière à ce que le couvercle du coffret électrique ferme bien. La fermeture inappropriée du couvercle du coffret électrique peut provoquer une électrocution, un incendie ou une surchauffe des bornes. 	
<ul style="list-style-type: none"> • Si le gaz réfrigérant fuit pendant l'installation, ventilez immédiatement la zone. Des gaz toxiques risquent d'être produits si le réfrigérant entre en contact avec une flamme. 	
<ul style="list-style-type: none"> • Après avoir terminé l'installation, vérifiez qu'il n'y a pas de fuite de gaz réfrigérant. Des émanations de gaz toxiques peuvent se produire si le gaz réfrigérant fuit dans la pièce et entre en contact avec une source inflammable telle qu'un radiateur soufflant, un poêle ou une cuisinière. 	
<ul style="list-style-type: none"> • Lors de l'installation ou du déplacement du climatiseur, veillez à purger le circuit du réfrigérant afin qu'il ne contienne plus d'air et utilisez uniquement le réfrigérant spécifié (R32). La présence d'air ou de tout autre élément dans le circuit du réfrigérant provoque une augmentation anormale de la pression qui risque d'endommager l'équipement voire de blesser des personnes. 	
<ul style="list-style-type: none"> • Lors de l'installation, fixez fermement la tuyauterie de réfrigérant avant de faire tourner le compresseur. En effet, si la tuyauterie du réfrigérant n'est pas fixée et que la vanne d'arrêt est ouverte alors que le compresseur fonctionne, de l'air sera aspiré et provoquera une pression anormale dans le cycle de réfrigération. Cela risque d'endommager l'équipement et de blesser des personnes. 	
<ul style="list-style-type: none"> • Lors de l'aspiration, arrêtez le compresseur avant de retirer la tuyauterie de réfrigérant. Si le compresseur est encore en fonctionnement et que la vanne d'arrêt est ouverte lors de l'aspiration, l'air est aspiré lors du retrait de la tuyauterie de réfrigérant, ce qui entraîne une pression anormale lors du cycle de réfrigération, avec des dommages, voire même des blessures. 	
<ul style="list-style-type: none"> • Veillez à mettre le climatiseur à la terre. Ne mettez pas l'unité à la terre sur une conduite utilitaire, un parafoudre ou la terre d'un téléphone. Une mise à la terre incorrecte peut provoquer des décharges électriques. 	
<ul style="list-style-type: none"> • Veillez à installer un disjoncteur de perte de terre. Ne pas installer un disjoncteur de perte de terre peut entraîner des décharges électriques ou un incendie. 	



Précautions de sécurité

⚠ ATTENTION

<ul style="list-style-type: none"> N'installer le climatiseur dans aucun endroit présentant le danger de fuites de gaz inflammable. Dans le cas d'une fuite de gaz, l'accumulation de gaz à proximité du climatiseur peut provoquer un incendie. 	⊘
<ul style="list-style-type: none"> Tout en suivant les instructions de ce manuel d'installation, installez la tuyauterie d'évacuation et isolez la tuyauterie afin d'éviter la formation de condensation. Des conduites d'évacuation inadaptées peuvent entraîner des fuites d'eau à l'intérieur et des dommages matériels. 	
<ul style="list-style-type: none"> Serrez le raccord conique conformément à la méthode indiquée (clé dynamométrique, par exemple). Si le raccord conique est trop serré, il risque de se fissurer après une utilisation prolongée, ce qui entraînerait une fuite du réfrigérant. 	
<ul style="list-style-type: none"> Veillez à prendre des mesures adaptées afin d'empêcher que l'unité extérieure soit utilisée comme abri par de petits animaux. Les petits animaux entrant en contact avec des pièces électriques peuvent entraîner des anomalies de fonctionnement, de la fumée ou un incendie. Demandez au client de garder la zone autour de l'unité propre. 	
<ul style="list-style-type: none"> La température du circuit du réfrigérant sera élevée; veuillez donc tenir le câble d'interconnexion éloigné des tuyaux en cuivre qui ne disposent pas d'une isolation thermique. 	
<ul style="list-style-type: none"> Cet appareil est conçu pour être utilisé par des utilisateurs expérimentés ou formés, dans des ateliers, dans l'industrie légère et dans les exploitations agricoles, ou par des non spécialistes, dans un cadre commercial ou domestique. 	
<ul style="list-style-type: none"> Le niveau de pression acoustique est inférieur à 70 dB(A). 	

Accessoires

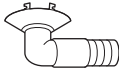
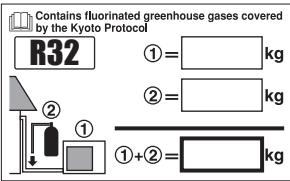
Accessoires fournis avec l'unité extérieure:

(A) Manuel d'installation	1	(B) Bouchon d'évacuation  Il se situe au fond de l'emballage.	1
(C) Étiquette de charge de réfrigérant 	1		
(D) Étiquette multilingue concernant les gaz fluorés à effet de serre 	1		

Précautions relatives au choix de l'emplacement

- 1) Sélectionnez un emplacement suffisamment solide pour supporter le poids et les vibrations de l'unité et où les bruits de fonctionnement ne seront pas amplifiés.
- 2) Sélectionnez un emplacement où l'air chaud évacué par l'unité ou le bruit de fonctionnement ne gênera pas les voisins de l'utilisateur.
- 3) Évitez d'installer l'unité près d'une chambre ou autre, pour que le bruit de fonctionnement ne dérange personne.
- 4) L'espace doit être suffisant pour permettre le transport de l'unité sur le site et hors du site.
- 5) L'espace doit être suffisant pour la circulation d'air et l'entrée et la sortie d'air ne doivent pas être obstruées.
- 6) Le site ne doit pas présenter de risque de fuite de gaz inflammable à proximité.
- 7) Installez les unités, les cordons d'alimentation et le câble interconnexion à au moins 3 m des téléviseurs et des postes de radio. Vous éviterez ainsi les interférences au niveau des images et des sons. (Selon les ondes radio, des bruits peuvent malgré tout être émis même s'il y a plus de 3 m de distance entre l'unité et les appareils.)
- 8) Sur le littoral et dans les lieux où l'atmosphère est riche en sodium ou en sulfate, la durée de vie du climatiseur peut être réduite par la corrosion.
- 9) Ne placez aucun élément devant être conservé à l'abri de l'humidité sous l'unité car le flux de purge s'écoule hors de l'unité extérieure.

REMARQUE

Les unités ne peuvent pas être suspendues au plafond ou empilées.

ATTENTION

Si vous utilisez le climatiseur dans des lieux où la température ambiante extérieure est faible, veillez à suivre les instructions détaillées ci-dessous.

- Pour éviter l'exposition au vent, placez le côté d'aspiration de l'unité extérieure face au mur.
- N'installez jamais l'unité extérieure sur un site où le côté d'aspiration peut être directement exposé au vent.
- Pour éviter l'exposition au vent, nous vous recommandons d'installer une chicane du côté de la sortie d'air de l'unité extérieure.
- Dans les régions où les chutes de neige sont importantes, sélectionnez un site d'installation où la neige ne peut affecter l'unité.



Schéma d'installation de l'unité extérieure

Longueur de tuyauterie max. autorisée	30 m
** Longueur de tuyauterie min. autorisée	1,5 m
Hauteur de tuyauterie max. autorisée	20 m
* Réfrigérant supplémentaire requis pour un tube de réfrigérant de plus de 10 m de long.	20 g/m
Tuyau de gaz	D.E. 12,7 mm
Tuyau de liquide	D.E. 6,4 mm

* Veuillez à ajouter la quantité appropriée de réfrigérant supplémentaire. Sinon, cela peut diminuer les performances.

** La longueur de tube la plus courte recommandée est de 1,5 m afin d'éviter le bruit de l'unité extérieure et les vibrations.

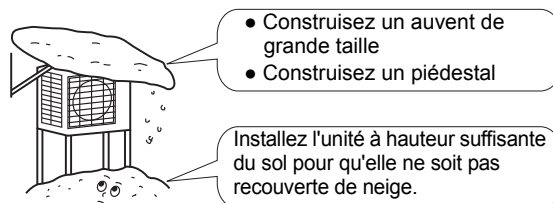
(Des bruits mécaniques et des vibrations peuvent se produire selon la manière dont l'unité est installée et l'environnement d'utilisation.)

Lors du raccordement de l'unité intérieure, la longueur de tube la plus courte ne doit pas être inférieure à 2,5 m environ.

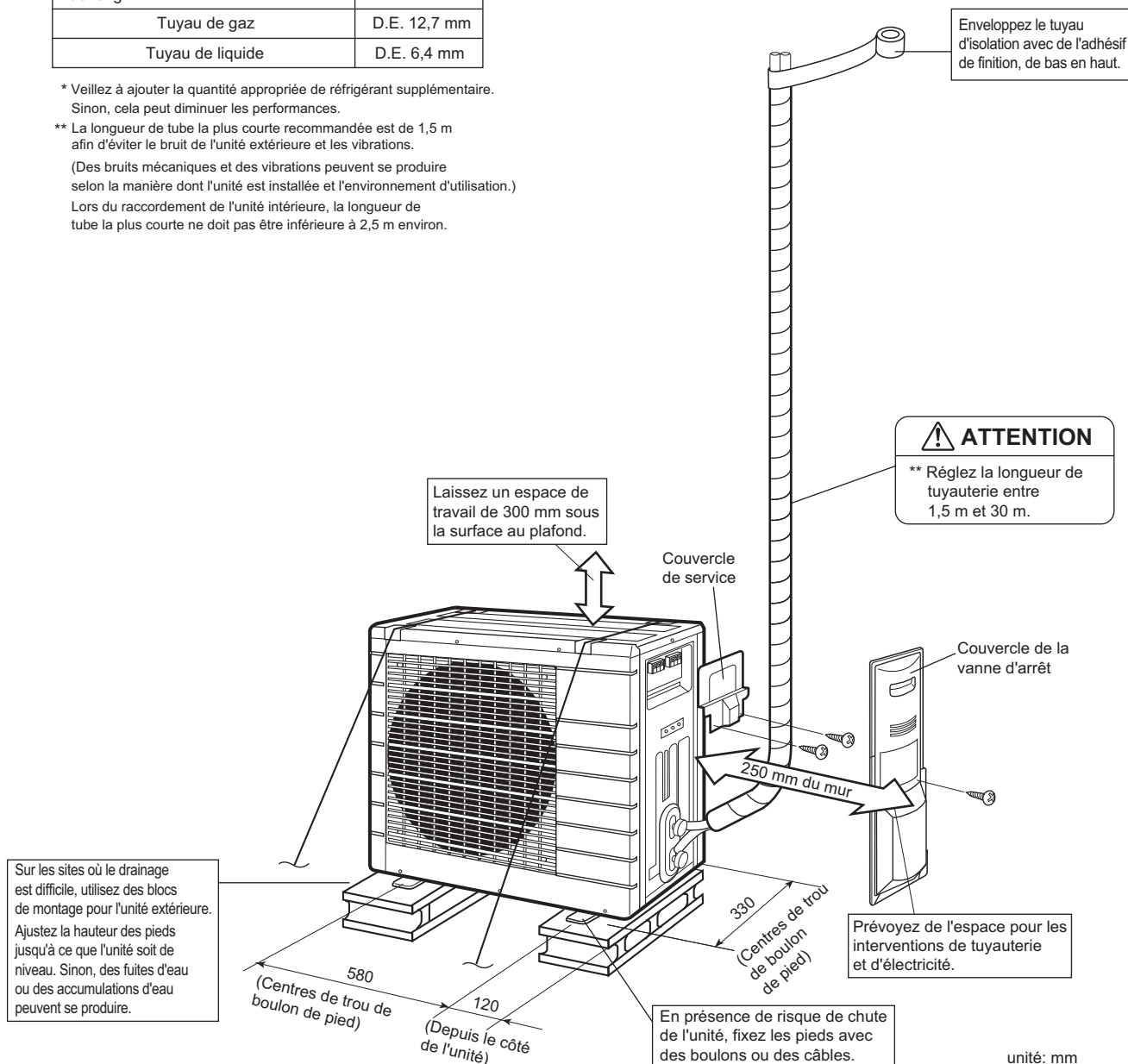

unité: mm

Instructions d'installation

- Suivez les consignes d'installation ci-dessous si le flux d'air d'évacuation ou l'admission d'air de l'unité extérieure est bloqué par un mur ou autre obstacle.
- Pour tous les exemples d'installation ci-dessous, la hauteur du mur du côté de l'évacuation est de 1200 mm maximum.

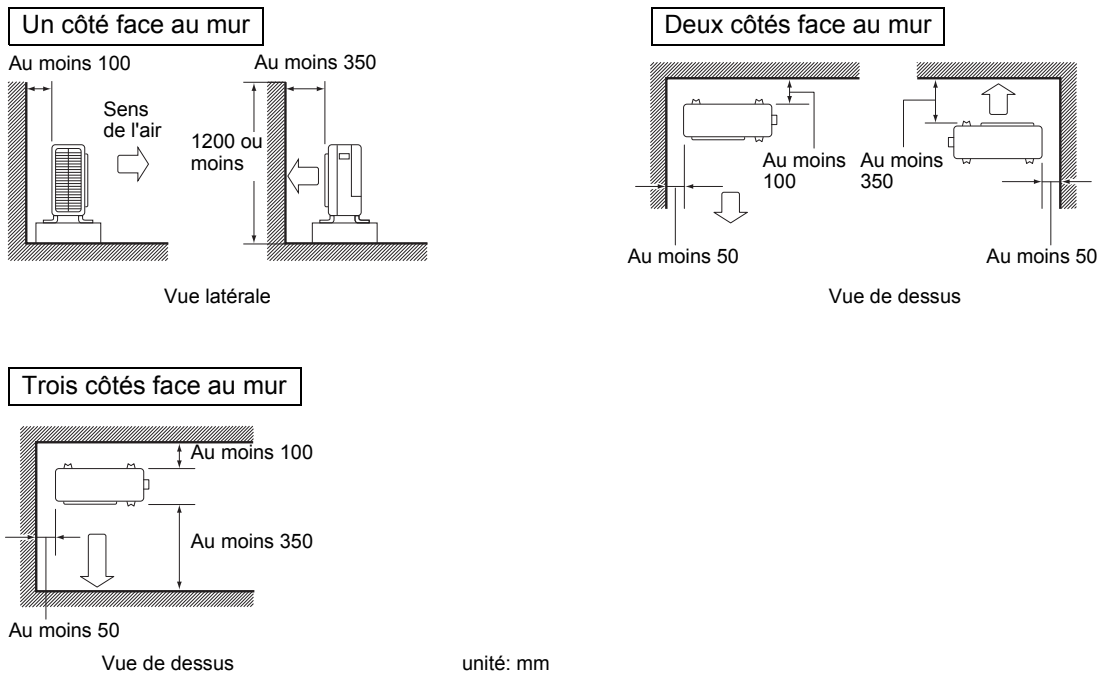

Précautions à prendre lors de l'installation

- Vérifiez la résistance et le niveau du sol d'installation de manière à ce que l'unité ne génère pas de vibrations ou de bruits après installation.
- Conformément au plan des fondations, fixez fermement l'unité à l'aide des boulons de scellement (préparez 4 jeux de boulons de scellement M8 ou M10, d'écrous et de rondelles disponibles dans le commerce).
- Le mieux est de visser les boulons de scellement jusqu'à ce que leur extrémité soit à 20 mm de la surface des fondations.

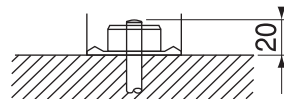

Installation de l'unité extérieure

1. Installation de l'unité extérieure

- 1) Lors de l'installation de l'unité extérieure, reportez-vous aux sections "Précautions relatives au choix de l'emplacement" et "Plans d'installation de l'unité extérieure".
- 2) Si des travaux de drainage sont nécessaires, procédez comme suit.

2. Drainage

- 1) Utilisez un bouchon d'évacuation pour la vidange.
- 2) Si l'orifice de purge est recouvert par une base de montage ou par la surface du sol, placez des pieds supplémentaires d'au moins 30 mm de hauteur sous l'unité extérieure.
- 3) Dans les lieux froids, n'utilisez pas de tuyau d'évacuation avec l'unité extérieure car celui-ci pourrait geler et altérer la production de chauffage.

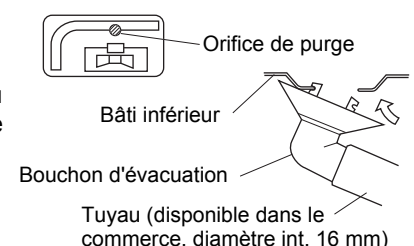

Installation de l'unité extérieure

3. Évasement de l'extrémité du tuyau

- 1) Coupez l'extrémité du tuyau avec un coupe-tube.
- 2) Retirez les bavures en orientant la surface de coupe vers le bas de manière à ce que les copeaux ne pénètrent pas dans le tuyau.
- 3) Placez le raccord conique sur le tuyau.
- 4) Évasez le tuyau.
- 5) Vérifiez que l'évasement est correctement effectué.



Placez exactement comme indiqué ci-dessous.

Évasement				
Matrice	Outil d'évasement pour R410A/R32		Outil d'évasement classique	
	Type embrayage	Type embrayage (type rigide)	Type écrou à papillon (type impérial)	
A	0-0,5 mm	1,0-1,5 mm	1,5-2,0 mm	

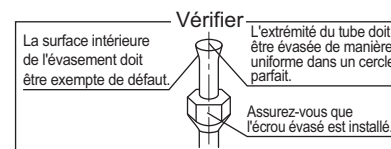

⚠ AVERTISSEMENT

- N'utilisez pas d'huile minérale sur la partie évasée.
- Empêchez l'huile minérale de pénétrer dans le système car elle réduit la durée de vie des éléments.
- N'utilisez jamais des tuyaux ayant servi pour des installations précédentes. Utilisez uniquement les pièces fournies avec l'unité.
- N'installez jamais de séchoir sur cette unité R32 afin de préserver sa durée de vie.
- Le matériau de séchage peut se dissoudre et endommager le système.
- Un évasement incomplet peut entraîner des fuites de gaz réfrigérant.

4. Tuyauterie de réfrigérant

⚠ ATTENTION

- Utilisez l'écrou évasé fixé à l'unité principale (pour empêcher que le raccord conique ne fissure en raison de la détérioration due à l'âge).
- Pour empêcher les fuites de gaz, appliquez l'huile réfrigérante uniquement sur la surface interne du raccord (utilisez de l'huile réfrigérante pour R410A ou R32).
- Utilisez une clé dynamométrique pour serrer les raccords coniques afin d'empêcher qu'ils soient endommagés et d'éviter les fuites de gaz.

Alignez le centre des deux évasements et serrez manuellement les raccords coniques en faisant 3 ou 4 tours. Serrez-les ensuite complètement avec une clé dynamométrique.

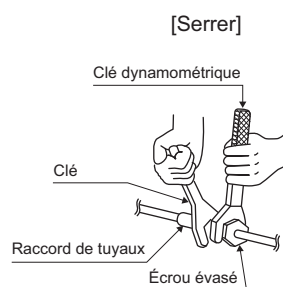
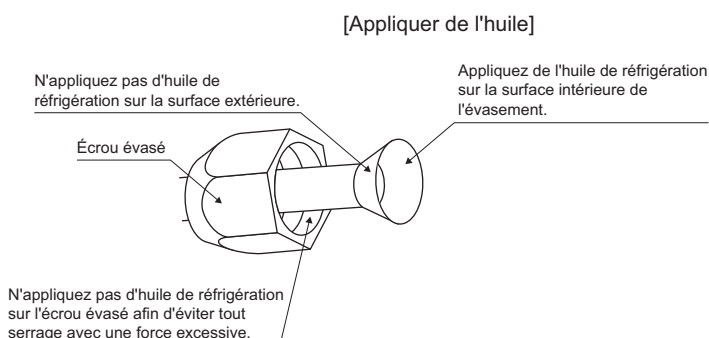

Couple de serrage de l'écrou évasé	
Côté gaz	Côté liquide
1/2 pouce	1/4 pouce
49,5-60,3 N • m (505-615 kgf • cm)	14,2-17,2 N • m (144-175 kgf • cm)

Couple de serrage du capuchon de vanne	
Côté gaz	Côté liquide
1/2 pouce	1/4 pouce
48,1-59,7 N • m (490-610 kgf • cm)	21,6-27,4 N • m (220-280 kgf • cm)

Couple de serrage du couvercle de l'orifice d'entretien
10,8-14,7 N • m (110-150 kgf • cm)

Installation de l'unité extérieure

5. Purge d'air et vérification de l'absence de fuite de gaz

- Une fois les travaux sur la tuyauterie terminés, vous devez purger l'air et vérifier qu'il n'y a pas de fuite de gaz.

AVERTISSEMENT

- Ne mélangez aucune autre substance que le réfrigérant indiqué (R32) au cycle de réfrigération.
 - En cas de fuite de gaz réfrigérant, aérez la pièce dès que possible et autant que possible.
 - Le réfrigérant R32 et d'autres réfrigérants doivent toujours être récupérés et ne doivent jamais être déversés directement dans la nature.
 - La pompe à vide doit uniquement être utilisée avec le réfrigérant R32 ou R410A. L'utilisation d'une même pompe à vide avec différents réfrigérants peut endommager la pompe à vide ou l'unité.
 - Utilisez les outils pour R32 ou R410A (comme le manifold de la jauge, le flexible de charge ou l'adaptateur de la pompe à vide).
-
- En cas d'utilisation de réfrigérant supplémentaire, procédez à la purge de l'air présent dans les tuyaux de réfrigérant et dans l'unité intérieure à l'aide d'une pompe à vide, puis chargez le réfrigérant supplémentaire.
 - Utilisez une clé hexagonale (4 mm) pour actionner la tige de la vanne d'arrêt.
 - Tous les joints des tuyaux de réfrigérant doivent être serrés au couple de serrage indiqué, à l'aide d'une clé dynamométrique.

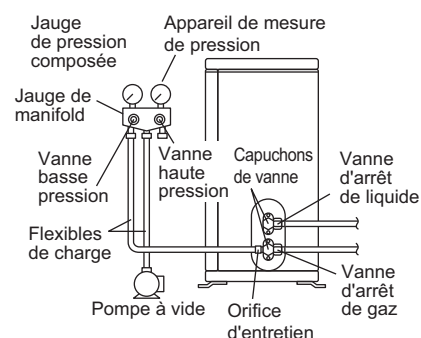

- 1) Branchez l'extrémité de projection du flexible de charge (qui provient du manifold de la jauge) à l'orifice d'entretien de la vanne d'arrêt du gaz.
- 2) Ouvrez complètement la vanne basse pression (Lo) du manifold de la jauge et fermez complètement sa vanne haute pression (Hi). (La vanne haute pression ne nécessite ensuite aucune opération.)
- 3) Actionnez la pompe à vide et vérifiez que la jauge de pression composée indique $-0,1 \text{ MPa}$ (-76 cmHg).^{*1}
- 4) Fermez la vanne basse pression (Lo) du manifold de la jauge et arrêtez la pompe à vide. (Laissez dans ces conditions pendant quelques minutes afin de vérifier que l'aiguille de la jauge de pression composée ne revient pas en arrière.)*2
- 5) Retirez les capuchons de la vanne d'arrêt du liquide et de la vanne d'arrêt du gaz.
- 6) Faites tourner la tige de la vanne d'arrêt du liquide de 90° dans le sens inverse des aiguilles d'une montre à l'aide d'une clé hexagonale pour ouvrir la vanne. Fermez la vanne au bout de 5 secondes et assurez-vous de l'absence de fuites de gaz. Assurez-vous de l'absence de fuites de gaz au niveau de l'évasement de l'unité intérieure, de l'évasement de l'unité extérieure et des tiges de vannes en utilisant de l'eau savonneuse. Une fois la vérification terminée, essuyez l'eau savonneuse.
- 7) Déconnectez le flexible de charge de l'orifice d'entretien de la vanne d'arrêt du gaz, puis ouvrez complètement les vannes d'arrêt du liquide et du gaz. (Ne tentez pas de tourner la tige de la vanne au-delà de la butée.)
- 8) Serrez les capuchons des vannes et les couvercles des orifices d'entretien des vannes d'arrêt du liquide et du gaz au couple de serrage indiqué, à l'aide d'une clé dynamométrique.

*1. Longueur du tuyau par rapport au temps de fonctionnement de la pompe à vide.

Longueur du tuyau	15 m maximum	Au moins 15 m
Durée d'exécution	Au moins 10 min	Au moins 15 min

*2. Si l'aiguille de la jauge de pression composée revient en arrière, cela signifie que le réfrigérant contient peut-être de l'eau ou que le joint d'un tuyau est desserré. Vérifiez tous les joints de tuyau et resserrez les écrous si nécessaire, puis répétez les étapes 2) à 4).

Installation de l'unité extérieure

6. Remplissage du réfrigérant

Vérifiez sur la plaque signalétique de la machine quel type de réfrigérant doit être utilisé.

Remplissage sous forme liquide à partir du tuyau de gaz.

Information importante relative au réfrigérant utilisé

Ce produit contient des gaz fluorés à effet de serre encadrés par le protocole de Kyoto. Ne laissez pas les gaz s'échapper dans l'atmosphère.

Type de réfrigérant : **R32** ⁽¹⁾ GWP = potentiel de réchauffement global
 Valeur GWP⁽¹⁾ : **675**

Veillez compléter à l'encre indélébile,

- ① la charge de réfrigérant en usine du produit,
 - ② la quantité de réfrigérant supplémentaire chargée sur place et
 - ①+② la charge de réfrigérant totale
- sur l'étiquette de charge de réfrigérant fournie avec le produit.

L'étiquette complétée doit être collée à proximité de l'orifice de recharge (c'est-à-dire à l'intérieur du couvercle de la vanne d'arrêt).

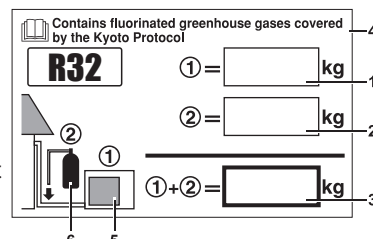

- 1 charge de réfrigérant en usine du produit: reportez-vous à la plaque signalétique de l'unité
- 2 quantité de réfrigérant supplémentaire chargée sur place
- 3 charge de réfrigérant totale
- 4 Contient des gaz fluorés à effet de serre encadrés par le protocole de Kyoto
- 5 unité extérieure
- 6 cylindre de réfrigérant et manifold pour la charge

REMARQUE

La mise en application nationale de réglementations européennes sur certains gaz fluorés à effet de serre peut nécessiter l'ajout de la langue nationale officielle correspondante sur l'unité. Par conséquent, une étiquette multilingue supplémentaire concernant les gaz fluorés à effet de serre est fournie avec l'unité.

Les instructions de collage sont illustrées au verso de l'étiquette.

7. Travaux sur les tuyaux de réfrigérant

7-1 Précautions relatives à la manipulation du tuyau

- 1) Protégez l'extrémité ouverte du tuyau contre la poussière et l'humidité.
- 2) Vous devez plier les tuyaux aussi délicatement que possible. Utilisez une cintreuse pour plier les tuyaux.

7-2 Sélection du cuivre et des matériaux d'isolation à la chaleur

Respectez les consignes suivantes lors de l'utilisation de raccords et de tuyaux en cuivre disponibles dans le commerce:

- 1) Matériau d'isolation: mousse en polyéthylène
 Taux de transfert de la chaleur: 0,041 à 0,052 W/mK (0,035 à 0,045 kcal/(mh °C))
 La température de la surface du tuyau de gaz réfrigérant peut atteindre jusqu'à 110°C.
 Choisissez des matériaux d'isolation qui peuvent supporter cette température.
- 2) Veillez à isoler les tuyauteries de gaz et de liquide et à respecter les dimensions d'isolation ci-dessous.

Côté gaz	Côté liquide	Isolation thermique du tuyau de gaz	Isolation thermique du tuyau de liquide
Diam. ext. 12,7 mm	Diam. ext. 6,4 mm	Diam. int. 14-16 mm	Diam. int. 8-10 mm
Rayon de courbure minimum		Épaisseur min. 10 mm	
Au moins 40 mm	Au moins 30 mm		
Épaisseur 0,8 mm (C1220T-O)			

- 3) Utilisez une isolation thermique distincte pour les tuyaux de liquide réfrigérant et de gaz réfrigérant.

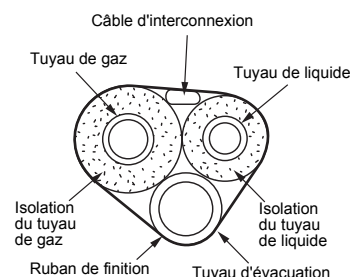
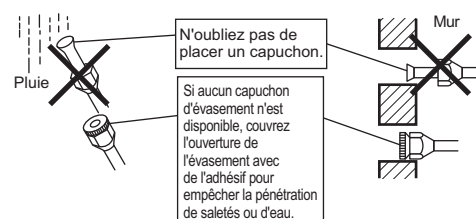

Aspiration

Afin de protéger l'environnement, veuillez à procéder à une aspiration lors du déplacement ou de la mise au rebut de l'unité.

- 1) Retirez les capuchons de la vanne d'arrêt du liquide et de la vanne d'arrêt du gaz.
- 2) Procédez au rafraîchissement forcé.
- 3) Au bout de 3 à 4 minutes, fermez la vanne d'arrêt du liquide avec une clé hexagonale.
- 4) Au bout de 5 à 6 minutes, fermez la vanne d'arrêt du gaz et arrêtez le rafraîchissement forcé.

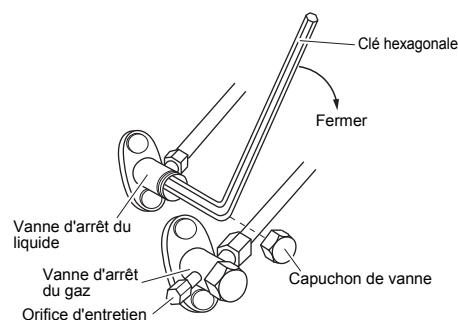

Rafraîchissement forcé

■ À l'aide de l'interrupteur MARCHE/ARRÊT de l'unité intérieure

Appuyez sur l'interrupteur MARCHE/ARRÊT de l'unité intérieure pendant au moins 5 secondes (l'unité démarre).

- Le rafraîchissement forcé s'arrête automatiquement après 15 minutes environ.
Pour arrêter le fonctionnement, appuyez sur la touche MARCHE/ARRÊT de l'unité intérieure.

■ À l'aide de la télécommande de l'unité intérieure

- 1) Appuyez sur la touche "MODE" et sélectionnez le mode rafraîchissement.
 - 2) Appuyez sur la touche "MARCHE/ARRÊT" pour mettre le système en marche.
 - 3) Appuyez simultanément sur les touches "TEMP" et "MODE".
 - 4) Appuyez deux fois sur la touche "MODE". ($\overline{7}$ s'affiche et l'unité passe en mode rafraîchissement forcé.)
- Le rafraîchissement forcé s'arrête automatiquement au bout d'environ 30 minutes.
Pour arrêter le fonctionnement, appuyez sur la touche "MARCHE/ARRÊT".

⚠ ATTENTION

- Ne touchez pas le bornier de transmission lorsque vous appuyez sur l'interrupteur. Il est sous haute tension et tout contact risque donc de provoquer des décharges électriques.
- Fermez la vanne d'arrêt du gaz dans les 3 minutes suivant la fermeture de la vanne d'arrêt du liquide, puis arrêtez le fonctionnement forcé.

Paramètre pour installation (rafraîchissement à basse température)

Cette fonction est conçue pour les installations telles que les équipements ou les pièces informatiques. Elle ne doit jamais être utilisée dans une habitation ou un bureau occupé par des personnes.

- Couper le fil de liaison 6 (J6) de la carte de circuit imprimé permet d'augmenter la plage de fonctionnement jusqu'à -15°C . Cependant, l'unité ne fonctionne plus si la température extérieure descend au-dessous de -18°C , puis fonctionne de nouveau lorsque la température remonte.
 - 1) Dévissez les 3 vis latérales et retirez la plaque supérieure de l'unité extérieure.
 - 2) Retirez le couvercle étanche.
 - 3) Coupez le fil de liaison (J6) de la CCI qui se trouve à l'intérieur.

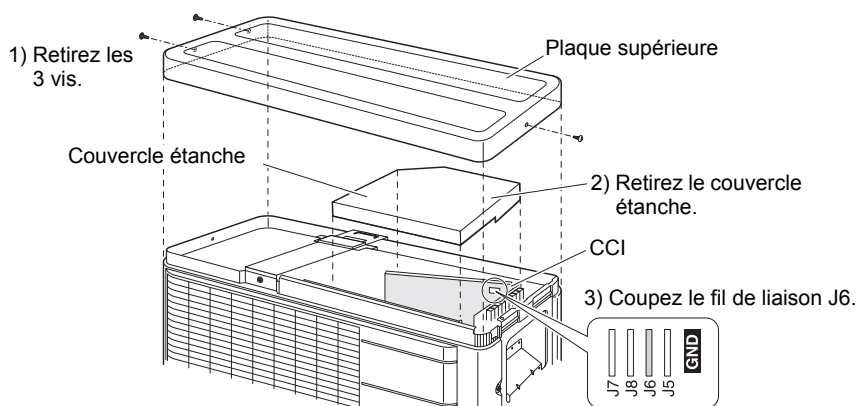

ATTENTION

- Si l'unité extérieure est installée à un endroit où l'échangeur de chaleur est directement exposé au vent, installez un coupe-vent.
- Il est possible que l'unité intérieure émette des sons par intermittence car, en mode paramètre pour installation, le ventilateur extérieur démarre et s'arrête.
- Ne placez pas d'humidificateurs ou autres éléments pouvant augmenter l'humidité dans les pièces où le mode paramètre pour installation est utilisé.
Un humidificateur risque de créer de la rosée dans la sortie d'air de l'unité intérieure.
- Couper le fil de liaison 6 (J6) règle l'orifice du ventilateur intérieur dans la position la plus haute. Informez-en l'utilisateur.

Câblage

⚠ AVERTISSEMENT

- N'utilisez pas de câbles taraudés, toronnés, de rallonges ou de raccordements en étoile car ils peuvent entraîner une surchauffe, une décharge électrique ou un incendie.
- N'utilisez pas d'éléments électriques achetés localement dans le produit. (Ne branchez pas l'alimentation de la pompe d'évacuation, etc. sur le bornier de transmission.) Cela pourrait provoquer une décharge électrique ou un incendie.
- Veillez à installer un détecteur de fuites à la terre (un interrupteur supportant des courants harmoniques importants). (Cette unité utilise un inverseur, ce qui signifie qu'un détecteur de fuites à la terre capable de supporter des courants harmoniques doit être utilisé afin d'empêcher ses propres dysfonctionnements.)
- Utilisez un disjoncteur de type omnipolaire avec un espace d'au moins 3 mm entre les points de contact.
- Ne branchez pas le câble d'alimentation à l'unité intérieure. Cela pourrait provoquer une décharge électrique ou un incendie.

- Équipement conforme à EN/IEC 61000-3-12⁽¹⁾
- N'ACTIVEZ pas le disjoncteur de sécurité tant que tous les travaux ne sont pas terminés.

- 1) Dénudez le fil (20 mm).
- 2) Raccordez les fils entre les unités intérieure et extérieure de manière à ce que les numéros de borne correspondent. Serrez bien les vis des bornes. Nous vous recommandons d'utiliser un tournevis à tête plate pour serrer les vis.

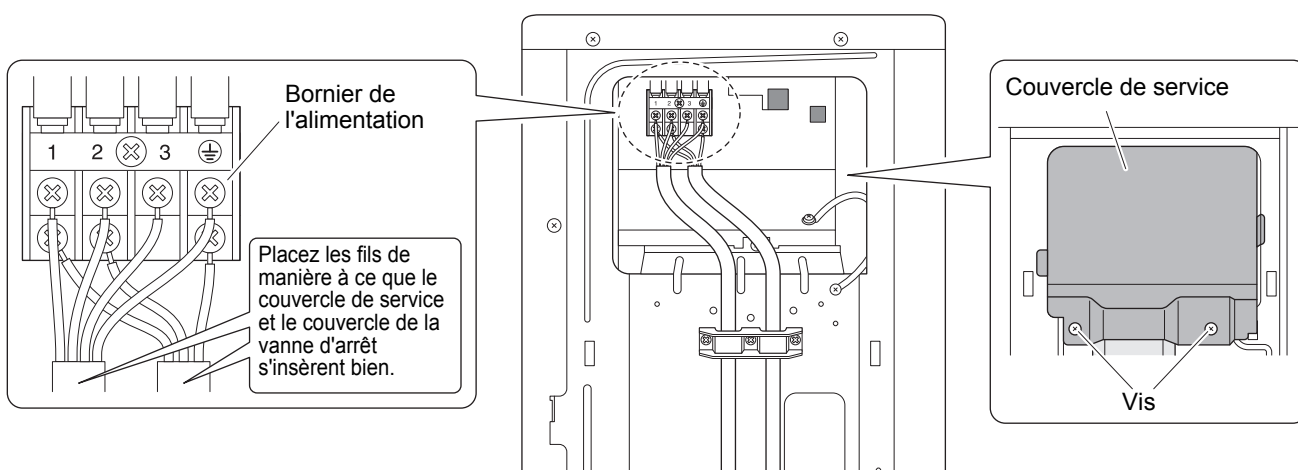
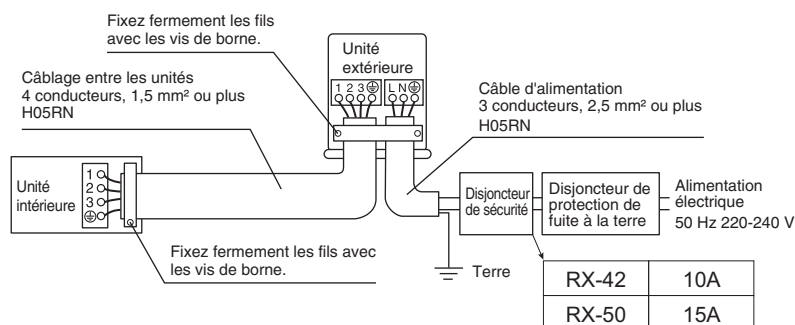

Conformez-vous aux remarques mentionnées ci-dessous lors du câblage au bornier pour alimentation. Soyez vigilants avec les câbles d'alimentation.

⚠ ATTENTION

- Lors du raccordement des câbles au bornier à l'aide d'un fil à un conducteur, veillez à procéder au bordage. Des problèmes d'installation peuvent provoquer des surchauffes et des incendies.

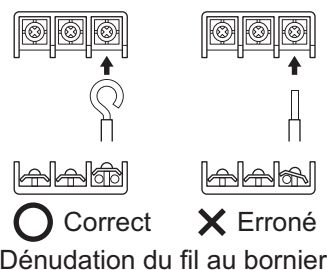
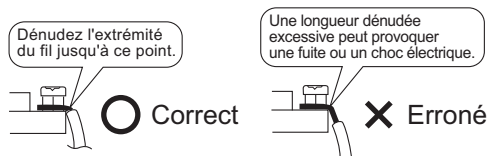

- Si vous devez recourir à des câbles toronnés, veillez à utiliser la borne à sertissure ronde pour la connexion au bornier de transmission de l'alimentation électrique. Placez les bornes à sertissure ronde sur les fils jusqu'à la partie couverte et fixez-les.

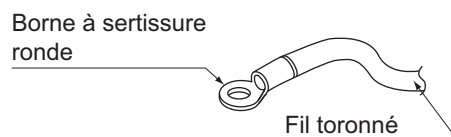

- 3) Tirez sur les fils et vérifiez qu'ils ne se déconnectent pas. Fixez ensuite les fils dans un serre-fil.

⁽¹⁾ Norme technique européenne/internationale définissant les seuils pour les courants harmoniques produits par les équipements raccordés à des systèmes basse tension publics, avec un courant d'entrée >16 A et ≤75 A par phase.

Câblage

Schéma de câblage

	: Barrette de connexion		: Câblage sur place
	: Connecteur		: Connecteur du relais
	: Connexion		: Borne
BLK	: Noir	ORG	: Orange
BLU	: Bleu	RED	: Rouge
BRN	: Marron	WHT	: Blanc
GRN	: Vert	YLW	: Jaune

Remarques	: Reportez-vous à la plaque signalétique de l'unité pour connaître les exigences électriques.
	: TO INDOOR UNIT Vers l'unité intérieure
	: POWER SUPPLY Alimentation électrique
	: IN CASE OF COOLING ONLY TYPE Si type rafraîchissement uniquement
	: OUTDOOR Extérieur
	: CONDENSER Condensateur
	: DISCHARGE Évacuation

Tableau des éléments du schéma de câblage

C7	Condensateur	PCB1,PCB2	Carte de circuit imprimé
DB1	Pont à diode	PS	Alimentation de commutation
E1,E2,HL1,HN1,S,		R1T,R2T,R3T	Thermistance
X11A	Connexion	S20, S40, S70, S80,	
FU1,FU2,FU3	Fusible	S90.....	Connecteur
IPM	Module d'alimentation intelligent	SA1	Parasurtenseur
L.....	Sous tension	V1,V2,V3.....	Varistance
M1C	Moteur de compresseur	X1M.....	Barrette de raccordement
M1F.....	Moteur de ventilateur	Y1E	Bobine de la vanne de détente électronique
MRCW,MRM10,		Y1S	Électrovanne d'inversion
MRM20,MR30.....	Relais magnétique	Z1C,Z2C,Z3C,ZF ...	Filter antiparasite (tore magnétique)
N	Neutre	⊕	Terre de protection
Q1L	Protection contre la surcharge	⊖	Terre
PAM	Modulation d'impulsions en amplitude		

Essai de fonctionnement et test

1. Essai de fonctionnement et test

1-1 Mesurez la tension d'alimentation et vérifiez qu'elle est comprise dans la plage spécifiée.

1-2 L'essai de fonctionnement doit être mené en mode chauffage ou rafraîchissement.

■ Pour pompe à chaleur

- En mode rafraîchissement, sélectionnez la plus basse température programmable; en mode chauffage, sélectionnez la plus haute température programmable.

- 1) L'essai de fonctionnement peut être désactivé dans les deux modes selon la température de la pièce.
- 2) Une fois l'essai de fonctionnement terminé, réglez une température normale (26°C à 28°C en mode rafraîchissement, 20°C à 24°C en mode chauffage).
- 3) À titre de protection, le système désactive le redémarrage pendant les 3 minutes suivant sa mise hors tension.

1-3 Effectuez le test de fonctionnement conformément au manuel d'utilisation pour vous assurer que toutes les fonctions et les pièces fonctionnent correctement (le mouvement du volet, par exemple).

- Le climatiseur consomme une faible quantité d'électricité en mode de veille. Si le système n'est pas utilisé pendant un certain temps après installation, coupez le disjoncteur de manière à supprimer toute consommation électrique superflue.
- Si le disjoncteur se déclenche pour mettre le climatiseur hors tension, le système rétablit le mode de fonctionnement d'origine lors de la réouverture du disjoncteur.

2. Éléments à vérifier

Éléments à vérifier	Symptôme	Vérifier
Les unités intérieure et extérieure sont correctement installées sur des bases solides.	Chute, vibrations, bruits	
Absence de fuites de gaz réfrigérant.	Rafraîchissement/chauffage incomplet	
Les tuyaux de gaz et de liquide réfrigérant et la rallonge du tuyau d'évacuation intérieur disposent d'une isolation thermique.	Fuites d'eau	
La conduite de vidange est correctement installée.	Fuites d'eau	
Le système est correctement mis à la terre.	Fuites électriques	
Les fils indiqués sont utilisés pour le câblage d'interconnexion.	Fonctionnement impossible ou dommages liés à des brûlures	
Le passage d'air de l'entrée et de la sortie d'air des unités intérieure et extérieure n'est pas obstrué. Les vannes d'arrêt sont ouvertes.	Rafraîchissement/chauffage incomplet	
L'unité intérieure reçoit correctement les instructions de la télécommande.	Fonctionnement impossible	

DAIKIN INDUSTRIES CZECH REPUBLIC s.r.o.

U Nové Hospody 1/1155, 301 00 Plzeň Skvrňany, Czech Republic

DAIKIN EUROPE N.V.

Zandvoordestraat 300, B-8400 Oostende, Belgium

Copyright 2014 Daikin

3P386698-1B 2014.10