

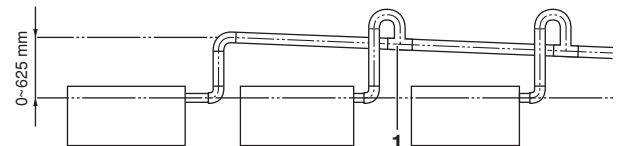

Инструкция по монтажу

Кондиционеры типа «сплит-система»

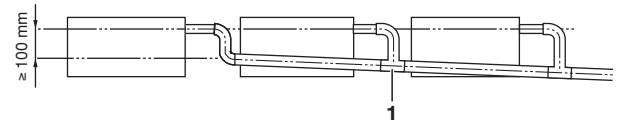
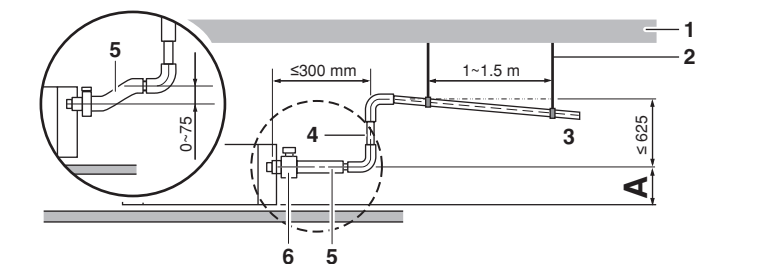
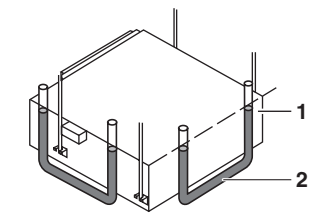
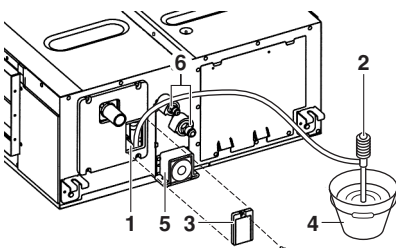
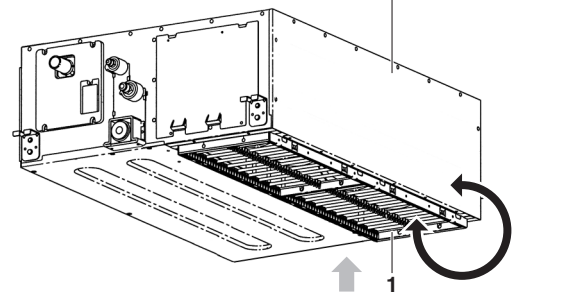
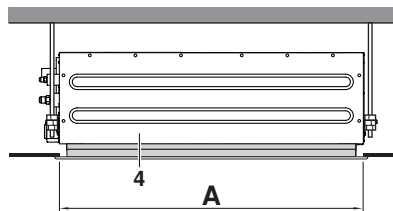
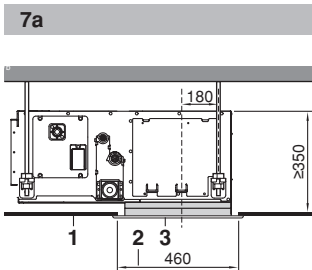
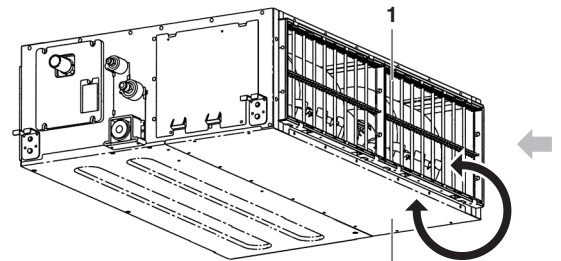
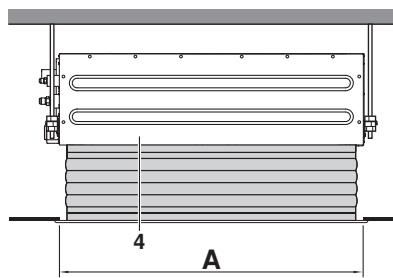
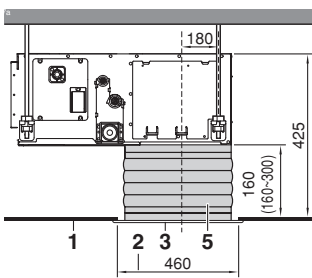
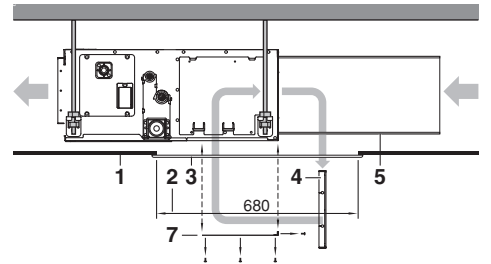
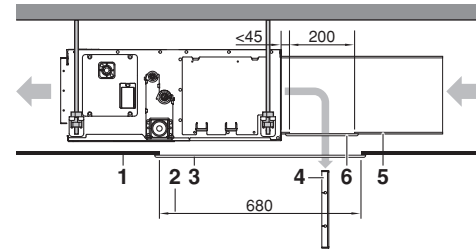
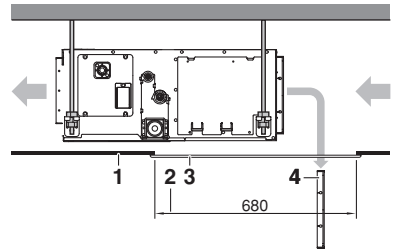
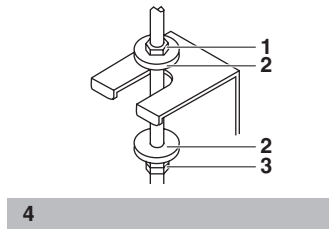
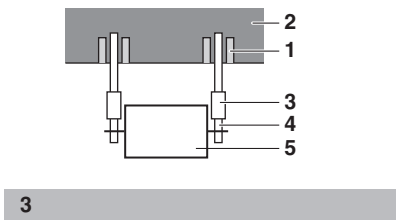
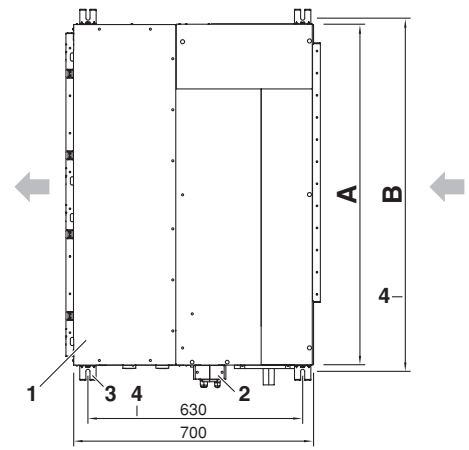
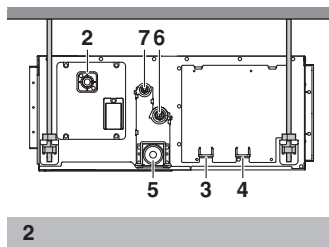
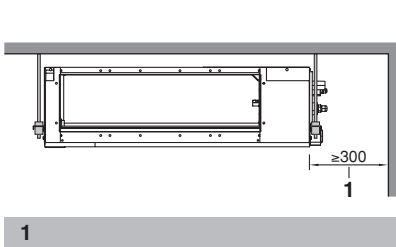

CE - DECLARACION-DE-CONFORMIDAD
CE - KONFORMITÄTSERKLÄRUNG
CE - DICHIARAZIONE-DE-CONFORMITÀ
CE - DECLARACIÓN-DE-CONFORMITE
CE - CONFORMITEITS/VERKLARING

Daikin Europe N.V.

- 01 (GB) declares under its sole responsibility that the air conditioning models to which this declaration relates;
- 02 (D) erklärt auf seine alleinige Verantwortung die Modelle der Klimategeräte für die diese Erklärung bestimmt ist;
- 03 (E) déclare sous sa seule responsabilité que les appareils d'air conditionné visés par la présente déclaration;
- 04 (NL) verklaart hierbij op eigen exclusieve verantwoordelijkheid dat de airconditioning units waarop deze verklaring betrekking heeft;
- 05 (E) declara bajo su única responsabilidad que los modelos de aire acondicionado a los cuales hace referencia la declaración;
- 06 (C) δηλώνει sotto sua responsabilità che i condizionatori modello a cui è riferita questa dichiarazione;
- 07 (B) обявляе под своей исключительной ответственностью, что модель климатических устройств, от которой исходит настоящая декларация;
- 08 (P) declara sob sua exclusiva responsabilidade que os modelos de ar condicionado a que esta declaração se refere;

FDQ125C7VB*

* = . . . 1, 2, 3, 9

- 01 are in conformity with the following standard(s) or other normative document(s), provided that these are used in accordance with our instructions:
- 02 (D) diesen folgenden Norm(en) oder einem anderen Normdokument oder -dokumenten entspricht/sprechen, unter der Voraussetzung, daß sie gemäß unseren Anweisungen eingesetzt werden;
- 03 sont conformes à (aux normes) ou autre(s) document(s) normatif(s) pour autant qu'ils soient utilisés conformément à nos instructions;
- 04 conform de volgende norm(en) of één of meer andere bindende documenten zijn, op voorwaarde dat ze worden gebruikt overeenkomstig onze instructies;
- 05 están en conformidad con (las) siguiente(s) norma(s) u otro(s) documento(s) normativo(s), siempre que sean utilizados de acuerdo con nuestras instrucciones;
- 06 sono conformi al(i) seguente(i) standard(i) o altro(i) documento(i) a carattere normativo, a patto che vengano usati in conformità alle nostre istruzioni;
- 07 еха одговара ме тој(а) стандартој(а) притој(а) и/или норматив(а) документ(а)ма, уколико ти(а) придржите се нашој инструкцији о тој(а) стандартој(а) и/или норматив(а) документ(а)ма;
- 08 in conformance with the provisions of:
- 09 conformément aux stipulations de:
- 10 onder rigtgeltigheit af bestemmelingen i:
- 11 enigi vilkoren ti:
- 12 гити і вимоги нашої умови на:
- 13 noudatteen määräyksii:
- 14 overeenkomstig de bepalingen van:
- 15 σύμφωνα με τις διαρρυθμίσεις de:
- 16 prema odredbama:
- 17 по предписанијим претписанијим:
- 18 követi az(i):
- 19 zgodnie z postanowieniami Dyrektywy:
- 18 in urma prevederilor:

EN60335-2-40,

- 01 Note * as set out in <A> and judged positively by
- 02 Hinweis * wie in der aufgeführt und von positiv beurteilt gemäß Zertifikat <C>
- 03 Remarque * tel que défini dans <A> et évalué positivement par conformément au Certificat <C>
- 04 Bemerk * zoals vermeld in <A> en positief beoordeeld door overeenkomstig Certificaat <C>
- 05 Nota * como se establece en <A> y es valorado positivamente por de acuerdo con el Certificado <C>
- 06 Nota * delimito nei <A> e giudicato positivamente da secondo il Certificato <C>
- 07 Значіння * опис, наведено в <A> та оцінено позитивно за сертифікату <C>
- 08 Nota * tel como estabelecido em <A> e com o parecer positivo de de acordo com o Certificado <C>
- 09 Примечание * как указано в <A> и в соответствии с подтверждающим сертификатом согласно Положению <C>
- 10 Bemærk * som angivet i <A> og positivt vurderet af i henhold til Certificat <C>

- 01 * Daikin Europe N.V. is authorised to compile the Technical Construction File.
- 02 * Daikin Europe N.V. hat die Berechtigung die Technische Konstruktionsakte zusammenzustellen.
- 03 * Daikin Europe N.V. est autorisé à compiler le Dossier de Construction Technique.
- 04 * Daikin Europe N.V. is bevoegd om het Technisch Constructiebesluit samen te stellen.
- 05 * Daikin Europe N.V. está autorizado a compilar el Archivo de Construcción Técnica.
- 06 * Daikin Europe N.V. è autorizzata a redigere il File Tecnico di Costruzione.

CE - DECLARAÇÃO-DE-CONFORMIDADE
CE - ЗАРЯВЛЕНИЕ-О-СООТВЕТСТВИИ
CE - OPEYLDSELSERKLÆRING
CE - FÖRSÄKRAN-OM-ÖVERENSTÄMMELSE

- 09 (NB) заявляет, исключительную под свою ответственность, что модели кондиционеров воздуха, к которым относится настоящая декларация;
- 10 (BE) verklaart onder eenaansvar, at klimaatregelmiddelen, som denne deklaration vedrører;
- 11 (S) deklarerer i egeneksklusiv ansvar for at luftkonditioneringsmodellen som berøres af denne deklaration imidlertid er i fuld overensstemmelse med de tekniske konstruktionsdokumentation;
- 12 (N) erklærer et fullstendig ansvar for at de luftkonditioneringsmodeller som berøres af denne deklaration imidlertid er i fullkommen overensstemmelse med de tekniske konstruktionsdokumentation;
- 13 (NL) imdient uitsprakom omalla vastuulhnan, että tämän ilmastointilaitteen mallit;
- 14 (CZ) prohlašuje ve své plné odpovědnosti, že modely klimatizace, k nimž se tato prohlášení vztahují;
- 15 (HB) izjavlja pod isključivo vlastitom odgovornošću da su modeli klima uređaja na koje se ova izjava odnosi;
- 16 (H) teljes felelősséggel tudatában kijelentem, hogy a klímaberendezés modellek, melyekre a nyilatkozat vonatkozik;

- 08 estão em conformidade com a(s) seguinte(s) norma(s) ou outro(s) documento(s) normativo(s), desde que estes sejam utilizados de acordo com as nossas instruções;
- 09 соответствует следующим стандартам или другим нормативным документам, при условии их использования согласно нашим инструкциям;
- 10 overholder følgende standard(er) eller anden/andre retningsgivende dokument(er), forudsat at disse anvendes i henhold til vores instruktser;
- 11 respective utrustning är utförd i överensstämmelse med och följer följande standard(er) eller andra normgivande dokument, under förutsättning att användning sker i överensstämmelse med våra instruktioner;
- 12 respective usštreri i overensstemmelse med følgende standard(er) eller andre normgivende dokument(er), under forudsætning af disse bruges i henhold til vore instrukser;
- 13 vastavaat searvanteen standardien ja muiden ohjeistellisten dokumenttien vaatimuksa edellyttäen, että niitä käytetään ohjeistellisten muuttajien kanssa;
- 14 za predložiti, že jsou využívaty v souladu s našimi pokyny, odpovídají následujícím normám nebo normativním dokumentům;
- 15 u skladu sa slijedećim standardom(n)ima ili drugim normativnim dokumentom(n)ima, iz uvjet da se oni koriste u skladu s našim uputama;

Machinery 2006/42/EC ** Electromagnetic Compatibility 2004/108/EC *

- 11 Information * enigi <A> och godkänns av enligt Certifikat <C>
- 12 Merk * som defineret i normen i <A> og gennempositiv bedømmelse af ifølge Serifikat <C>
- 13 Huom * jotta on esäetty aseläytössä <A> ja oika on hyväksynyt Sertifikaatin <C> mukaisesti.
- 14 Poznámka * jak bylo uvedeno v <A> je pozitivně zjiřeno v souladu s ověřením <C>
- 15 Napomena * kako je izloženo u <A> pozitivno ocijenjeno od strane prema Certificatu <C>
- 16 Megjegyzés * a(z) <A> alapján, a(z) igazolta a megfelelést, a(z) <C> tanúsítvány szerint.
- 17 Uwaga * zgodnie z dokumentacją <A> pozytywną opinię wydał Świadectwem <C>
- 18 Noia * așa cum este stabilit în <A> și apreciat pozitiv de în conformitate cu Certificatul <C>
- 19 Opomba * kolje doobojeno v in odobreno s strani v skladu s ovrednitvijo <C>
- 20 Märkus * kako je izloženo u <A> pozitivno ocijenjeno od strane prema Certificatu <C>

CE - IZJAVA-O-USKLABENOSTI
CE - MEGFELELŐSÉG-NYILATKOZÁS
CE - DEKLARACJA-ZGODNOSCI
CE - DECLARAȚIE-DE-CONFORMITATE

- 17 (EL) deklaruje na vāsna izvāzina atbildīgumā, ka modeļi klimatizatoru, kōrām attiecas šī deklarācija;
- 18 (BE) declara pe proprie răspundere că aparatele de aer condiționat la care se referă prezenta declarație;
- 19 (CZ) z vlastni odgovornosti izjavlju, da so modeli klimatskih naprav, na katere se zjava nanaša;
- 20 (NL) kinnitat opou ielikelik vastuulhnan, et käesoleva deklaratsiooni alla kuuluvad klimaseadmete mudelid;
- 21 (BE) deklaruje na svoj odgovornost, da modeler klimatizacijskih naprav, za katere se ova izjava odnosi;
- 22 (CZ) všestě savo atsakomybe skieba, kad oro kondicionavimo prietaisų modeliai, kuriems yra taikoma šis deklaracija;
- 23 (LV) apņini atbildību apliecinā, ka tālāk uzskaitīto modeļu gaisa kondicionēji, uz kuriem attiecas šī deklarācija;
- 24 (SK) vyhlasje na vlastnu zodpovednost, že tieto klimatizačné modely, na ktoré sa vzťahuje toto vyhlásenie;
- 25 (TR) lanamen kendi sorumluluğunda otmak üzere bu bildirim için oduğlu klima modellerinin aşağıdaki gibi olduğunu beyan eder;

- 16 megfelelenek az alábbi szabvány(ok)nak vagy egyéb irányadó dokumentum(ok)nak, ha azokat előírás szerint használják;
- 17 megfelel a következő szabvány(ok) vagy egyéb irányadó dokumentum(ok)oknak, ha azokat előírás szerint használják;
- 18 sunt în conformitate cu următorul (următoare) standard(e) (sau al(e) document(e) normative), cu condiția ca acestea să fie utilizate în conformitate cu instrucțiunile noastre;
- 19 skladzi z naslednjimi standardi in drugimi normativi, pod pogojem, da se uporabljajo v skladu z našimi navodili;
- 20 conformance con i seguenti standardi(e) o liste normative documenti, se non usati secondo le istruzioni;
- 21 съответства на следните стандарти или други нормативни документи, при условие, че се използват съгласно нашите инструкции;
- 22 atitinka žemiau nurodytus standartus ir (arba) kitus norminius dokumentus su sąlyga, kad yra naudojami pagal mūsų nurodymus;
- 23 ad, ja izloto atbilstošā ražotāju norādījumam, abtās sekosiesiem standartiem un citiem normatīviem dokumentiem;
- 24 su v zloze s naslednjimi (normami) alebo normy (normativny) dokumentom(n)ami, za predpokladu, že sa používajú v súlade s našimi navodami;
- 25 ünün, ilgili larmlar za göre kullanılması koşuluyla aşağıdaki standartlar ve norm belirlen beigeletere uyumludur;

- 10 Direktivet, med senere ændringer.
- 11 Direktiv, med foretagne ændringer.
- 12 Direktiv, med brettete endringer.
- 04 Richtlijn, zoals gemanend.
- 05 Directives, según lo enmendado.
- 06 Dretive, come da modifica.
- 07 Оδηγίες, όπως τροποποιηθεί.
- 08 Directives, conforme alteração em.
- 09 Директив, со всеми поправками.
- 21 Забелешка * како је изложено в <A> и оценено позитивно од сертификатом <C>
- 22 Pastaba * kaip nusątyta <A> ir kaip įteigiami išspęta pagal Sertifikaatą <C>
- 23 Poznámus * ká noredis <A> an atbilstis pozitívam vērtējumam saskaņā ar sertifikātu <C>
- 24 Poznámka * ako bolo uvedené v <A> s pozitívne zistené v súlade s ovrednotením <C>
- 25 Not * <A> da beirigtigt gbi ve <C> Serifikatsina göre tarafından olumlu olarak deęerlendirildi gbi.

- 21 Забелешка * како је изложено в <A> и оценено позитивно од сертификатом <C>
- 22 Pastaba * kaip nusątyta <A> ir kaip įteigiami išspęta pagal Sertifikaatą <C>
- 23 Poznámus * ká noredis <A> an atbilstis pozitívam vērtējumam saskaņā ar sertifikātu <C>
- 24 Poznámka * ako bolo uvedené v <A> s pozitívne zistené v súlade s ovrednotením <C>
- 25 Not * <A> da beirigtigt gbi ve <C> Serifikatsina göre tarafından olumlu olarak deęerlendirildi gbi.

<A>	DAIKIN.TCF.021F29/09-2011
	DEKRA (NB0344)
<C>	2024351-QUA/EI/MC02-4565

- 19 * Daikin Europe N.V. je pooblašten za sestavo datoteke s tehnično mapo.
- 20 * Daikin Europe N.V. on voliaud koostama tehnilisi dokumentatsiooni.
- 21 * Daikin Europe N.V. er ovrlastet for å samle tekniske konstruksjonsdokumentasjon.
- 22 * Daikin Europe N.V. yra įgaliojta sudaryti šis technines konstrukcijos failą.
- 23 * Daikin Europe N.V. je autorizován sadytiti technisko dokumentaci.
- 24 * Spoločnosť Daikin Europe N.V. je oprávnená vytvoriť súbor technickej konštrukcie.
- 25 * Daikin Europe N.V. teknik yapı Dosymları derlenmeye yetkilidir.

DAIKIN EUROPE N.V. logo with signature of Jean-Pierre Beuselmeck, Director, dated 1st of December 2011. The background features a repeating pattern of the DAIKIN logo.

Содержание

	Страница
Перед монтажом	1
Выбор места установки	2
Предварительные операции перед монтажом	3
Монтаж внутреннего блока	4
Рекомендации по монтажу труб хладагента	4
Рекомендации по монтажу дренажных труб	5
Монтаж электропроводки	6
Электрические соединения и задание параметров на пульте управления	7
Примеры электрических соединений	8
Монтаж декоративной панели	10
Пробный запуск	10
Электрическая схема	11

Оригиналом руководства является текст на английском языке. Текст на других языках является переводом с оригинала.



ПЕРЕД УСТАНОВКОЙ СИСТЕМЫ ВНИМАТЕЛЬНО ОЗНАКОМЬТЕСЬ С НАСТОЯЩЕЙ ИНСТРУКЦИЕЙ. ХРАНИТЕ ЕЕ В ДОСТУПНОМ МЕСТЕ, ЧТОБЫ В БУДУЩЕМ МОЖНО БЫЛО ЛЕГКО ВОСПОЛЬЗОВАТЬСЯ ЕЮ В КАЧЕСТВЕ СПРАВОЧНИКА.

НЕВЕРНАЯ УСТАНОВКА СИСТЕМЫ, НЕПРАВИЛЬНОЕ ПОДКЛЮЧЕНИЕ УСТРОЙСТВ И ОБОРУДОВАНИЯ МОГУТ ПРИВЕСТИ К ПОРАЖЕНИЮ ЭЛЕКТРОТОКОМ, КОРОТКОМУ ЗАМЫКАНИЮ, ПРОТЕЧКАМ ЖИДКОСТИ, ВОЗГОРАНИЮ ИЛИ ИНОМУ УЩЕРБУ. ВСЕГДА ПРИМЕНЯЙТЕ ТОЛЬКО ТО ДОПОЛНИТЕЛЬНОЕ ОБОРУДОВАНИЕ, КОТОРОЕ ИЗГОТОВЛЕНО КОМПАНИЕЙ DAIKIN И ПРЕДНАЗНАЧЕНО ИМЕННО ДЛЯ ДАННОЙ СИСТЕМЫ КОНДИЦИОНИРОВАНИЯ. ДОВЕРЯТЬ УСТАНОВКУ ОБОРУДОВАНИЯ СЛЕДУЕТ ТОЛЬКО КВАЛИФИЦИРОВАННЫМ СПЕЦИАЛИСТАМ.

ЕСЛИ У ВАС ВОЗНИКНУТ СОМНЕНИЯ ПО ПОВОДУ УСТАНОВКИ ИЛИ ЭКСПЛУАТАЦИИ СИСТЕМЫ, ОБРАТИТЕСЬ ЗА СОВЕТОМ И ДОПОЛНИТЕЛЬНОЙ ИНФОРМАЦИЕЙ К ДИЛЕРУ, ПРЕДСТАВЛЯЮЩЕМУ КОМПАНИЮ DAIKIN В ВАШЕМ РЕГИОНЕ.

Перед монтажом

- Не распаковывайте блоки кондиционера, пока они не доставлены на место установки. Если распаковка все же неизбежна, при подъеме блоков обязательно подложите под стропы прокладку из мягкого материала, чтобы исключить возможность повреждения оборудования.
- Дополнительные сведения, не вошедшие в настоящую инструкцию, можно найти в инструкции по монтажу наружного блока.
- Особого внимания требует применение хладагента R410A: Наружные блоки, входящие в систему — специально предназначены для хладагента R410A.

Меры предосторожности

- Не устанавливайте и не эксплуатируйте кондиционер в помещениях, обладающих перечисленными ниже свойствами.
 - В местах, подверженных влиянию пара, паров или взвесей масла, например, в кухонных помещениях. (Могут пострадать пластиковые детали блоков.)
 - В местах с повышенным содержанием газов, вызывающих коррозию, например, паров сернистых соединений. (Это может вызвать повреждение медных трубопроводов и мест их пайки.)
 - В местах с повышенным содержанием горючих веществ, например, паров растворителей или бензина.
 - Вблизи электроприборов, излучающих электромагнитные волны. (Это может привести к сбоям в системе управления кондиционера.)
 - Блоки системы следует устанавливать на расстоянии не менее 2,5 м от пола.
 - В местах с повышенным содержанием солей в атмосфере, например, на морском берегу, и там, где возможны значительные колебания напряжения в сети питания (например, вблизи заводов и фабрик). Системы данного типа также не рассчитаны на применение на транспортных средствах и судах.
- Не устанавливайте дополнительное оборудование непосредственно на корпусе. Сверление отверстий в корпусе может привести к повреждению электрических проводов, вследствие чего может возникнуть пожар.

Комплект поставки

Убедитесь в том, что вместе с блоком были поставлены следующие детали.

 Металлический зажим 1 шт.	 Дренажный шланг 1 шт.	 Шайбы для подвесных скоб 8 шт.	 Средняя уплотнительная прокладка 2 шт.
 Большая уплотнительная прокладка 1 шт.	Теплоизоляция для труб		 Инструкция по монтажу и эксплуатации
	 для трубы газообразного хладагента 1 шт.	 для трубы жидкого хладагента 1 шт.	
	 Винты для фланцев воздухопроводов 1 комплект 16 шт.		 Провод для общего электропитания 2 шт.

Винты для крепления панелей прилагаются к панели воздухозаборника.

Дополнительное оборудование

- Выберите тип пульта (в комплект не входит) в соответствии с пожеланиями клиента и установите пульт в подходящем месте.
При выборе пульта управления следует руководствоваться соответствующими каталогами и техническими описаниями.
- При заборе воздуха снизу блока: используйте панель воздухозаборника и тканевый соединительный рукав.

Во время подготовительных и установочных операций обратите особое внимание на перечисленные ниже условия. Проверьте их соблюдение после завершения установки.

Отметьте ✓ после проверки	
<input type="checkbox"/>	Прочно ли закреплен внутренний блок? Блок может упасть, испытывать вибрацию или издавать шум.
<input type="checkbox"/>	Проведена ли проверка на утечку газообразного хладагента? Возможно падение холодо- или теплопроизводительности.
<input type="checkbox"/>	Полностью ли теплоизолирован агрегат, проведена ли его проверка на утечку воздуха? Возможно образование и вытекание конденсата из агрегата.
<input type="checkbox"/>	Хорошо ли работает дренажная система? Возможно образование и вытекание из блока конденсата.
<input type="checkbox"/>	Соответствует ли напряжение в сети номиналу, указанному на табличке с наименованием модели, имеющейся на корпусе блока? Возможны сбои в работе блока или выход деталей из строя.
<input type="checkbox"/>	Правильно ли проложены трубопроводы и соединительные кабели? Возможны сбои в работе блока или выход деталей из строя.
<input type="checkbox"/>	Надежно ли заземлен блок? Корпус блока может находиться под напряжением.
<input type="checkbox"/>	Соответствует ли сечение проводов указанному в характеристиках? Возможны сбои в работе блока или выход деталей из строя.
<input type="checkbox"/>	Нет ли препятствий для входа воздуха во внутренние и наружные блоки, а также для выхода воздуха из них? Возможно падение холодопроизводительности.
<input type="checkbox"/>	Известна ли длина трубопровода и дополнительное количество хладагента, заправленного в систему? Количество хладагента, заправленного в систему, может быть известно неточно. Во избежание недоразумений в будущем при обслуживании и ремонте необходимо точно выяснить этот параметр.
<input type="checkbox"/>	Правильно ли установлены воздушные фильтры (если воздуховод подходит с задней стороны блока)? Обслуживание фильтров может быть затруднено.
<input type="checkbox"/>	Установлено ли значение внешнего статического давления? Возможно падение холодо- или теплопроизводительности.

Вниманию монтажников

- Внимательно изучите настоящую инструкцию — это исключит возможность ошибок. Обязательно объясните клиенту правила эксплуатации системы и покажите ему инструкцию по эксплуатации, прилагаемую к кондиционеру.
- Объясните клиенту, какая именно система установлена. Убедитесь в том, что в разделе «Предварительные операции» инструкции по эксплуатации указаны необходимые сведения об особенностях установки блока.

Выбор места установки (См. рисунок 1 и 2)

1. При выборе места установки убедитесь, что выполнены перечисленные ниже условия, а место установки согласовано с клиентом.
 - Необходимо обеспечить оптимальное распределение воздуха по всему помещению.
 - Для циркуляции воздуха нет препятствий.
 - Конденсирующаяся влага должна беспрепятственно отводиться дренажной системой.
 - Подвесной потолок не должен иметь заметного уклона
 - Должно быть достаточно свободного места для обслуживания или ремонта блока.
 - Должна быть исключена возможность утечки горючих газов.
 - Не допускается эксплуатация оборудования во взрывоопасной среде.
 - Длина трубопроводов, соединяющих внутренние и наружные блоки, не должна превышать допустимых пределов. (Смотрите инструкцию по монтажу наружного блока.)
 - Настоящее изделие относится к классу А. В бытовых условиях это изделие может создавать радиопомехи. В случае их возникновения пользователю следует принять адекватные меры.
 - Наружные и внутренние агрегаты, кабели питания и линии управления должны находиться на расстоянии не менее 1 метра от радио- и телевизионных приемников. Это необходимо для предотвращения помех в работе этих электроприборов. (В зависимости от условий генерации электромагнитных волн помехи возможны даже в том случае, когда расстояние превышает 1 метр.)
 - Если устанавливается комплект беспроводного пульта дистанционного управления, то расстояние между беспроводным пультом дистанционного управления и внутренним агрегатом, возможно, придется сократить, если в помещении присутствуют флуоресцентные лампы, запускаемые электрическим способом. Внутренние агрегаты должны быть установлены как можно дальше от флуоресцентных ламп.
 - Не размещайте непосредственно под внутренними и наружными агрегатами предметы, восприимчивые к воздействию влаги. При определенных обстоятельствах конденсат на главном агрегате или трубах хладагента, грязь в воздушном фильтре или засор дренажа могут вызвать каплепадение, что может привести к порче указанных предметов или их поломке.
2. Во избежание прикосновений к лопастям вентилятора или к теплообменнику проследите за установкой защитных приспособлений на отверстиях для всасывания и отвода воздуха.
Защита должна отвечать требованиям общеевропейских и местных нормативов.
3. Для подвески блока применяются специальные монтажные болты. Убедитесь в том, что потолок достаточно прочен, чтобы выдержать вес блока. В случае возникновения сомнений предварительно укрепите потолок.
 - 1 Зона обслуживания
 - 2 Дренажная трубка
 - 3 Порт для подключения кабеля питания
 - 4 Порт для подключения линии управления
 - 5 Дренажное отверстие, используемое при обслуживании
 - 6 Трубопровод газообразного хладагента
 - 7 Трубопровод жидкого хладагента

Предварительные операции перед монтажом

1. Взаимное расположение потолочной ниши, блока и монтажных болтов. (Смотрите рисунок 5)

A (мм)	B (мм)
1400	1450

- 1 Внутренний блок
- 2 Трубопровод
- 3 Отверстие для монтажного болта (x4)
- 4 Расстояние между отверстиями для монтажных болтов

Возможен один из перечисленных ниже вариантов установки.

Стандартный вариант с забором воздуха с задней стороны блока (См. рисунок 6a)

- 1 Поверхность потолка
- 2 Потолочная ниша
- 3 Съёмная панель для обслуживания блока (поставляется по дополнительному заказу)
- 4 Воздушный фильтр
- 5 Входной воздуховод
- 6 Отверстие для обслуживания воздуховода
- 7 Сменная панель

Установка при заднем расположении воздуховода и наличии отверстия для обслуживания (См. рисунок 6b)

Установка при заднем расположении воздуховода и отсутствии отверстия для обслуживания (См. рисунок 6c)

ПРИМЕЧАНИЕ Перед установкой блока (при наличии воздуховода без отверстия для обслуживания): измените расположение воздушных фильтров.



- 1 Выньте фильтр (фильтры) с внешней стороны блока
- 2 Снимите съёмную панель
- 3 Установите фильтр (фильтры) с внутренней стороны блока
- 4 Установите съёмную панель на место

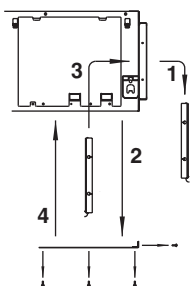

ПРИМЕЧАНИЕ При соединении всасывающего воздуховода с агрегатом выберите такие крепежные винты, которые бы выступали с внутренней стороны фланца не более чем на 5 мм в целях защиты воздушного фильтра от повреждения во время проведения обслуживания фильтра.



- 1 Всасывающий воздуховод
- 2 Внутренняя сторона фланца
- 3 Крепежный винт

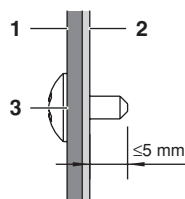

Установка декоративной панели воздухозабора с тканевым рукавом (См. рисунок 7a)

Непосредственная установка декоративной панели (См. рисунок 7b)

- 1 Поверхность потолка
- 2 Потолочная ниша
- 3 Декоративная панель (поставляется по дополнительному заказу)
- 4 Внутренний блок (задняя сторона)
- 5 Тканевый рукав для соединения с декоративной панелью (поставляется по дополнительному заказу)

A (мм)
1460

Забор воздуха с нижней стороны блока (См. рисунок 7c)

ПРИМЕЧАНИЕ Поступление воздуха может происходить снизу блока. Для этого нужно снять съёмную панель и заменить ее панелью, у которой имеется возможность для установки воздушных фильтров.



- 1 Рамка с фильтром (фильтрами)
- 2 Сменная панель

ПРИМЕЧАНИЕ При нестандартном способе установки агрегата обратитесь за разъяснениями к дилеру, представляющему компанию Daikin в вашем регионе.



2. Заводская установка скорости вращения вентилятора этого внутреннего блока соответствует стандартному внешнему статическому давлению. Если внешнее статическое давление должно быть выше или ниже стандартного, его можно изменить, установив соответствующий параметр на пульте управления. См. «Установка значения внешнего статического давления» на странице 8.
3. Установите монтажные болты. (Для подвески блока применяются болты диаметром M10.) Если необходимо надежно закрепить внутренний блок (в слабом потолке), устанавливаются анкерные элементы. Если необходимо укрепить новый потолок, применяются утепленные вставки, анкеры или иные крепежные элементы, покупаемые на местном рынке.

Пример установки блока

(См. рисунок 3)

- 1 Анкер
- 2 Потолочная панель
- 3 Длинная муфта или скоба
- 4 Монтажный болт
- 5 Внутренний блок

ПРИМЕЧАНИЕ Все перечисленные детали приобретаются на месте.



Монтаж внутреннего блока

При установке дополнительного оборудования (за исключением декоративной панели) необходимо ознакомиться с инструкцией по его установке. Бывают ситуации, когда такие конструкции удобнее смонтировать перед установкой внутреннего блока.

1. Сначала произведите временную установку внутреннего блока.

- Наденьте подвесную скобу на монтажный болт. Убедитесь в том, что она надежно закреплена сверху и снизу с помощью гаек с шайбами. (Смотрите рисунок 4)

- 1 Гайка (приобретается на месте)
- 2 Шайба для крепления подвесной скобы (поставляется вместе с блоком)
- 3 Затяните (две гайки)

2. Проверьте горизонтальность установки блока.

- Не допускайте наклона блока. Внутренний блок имеет встроенный дренажный насос с поплавковым датчиком уровня. (Если блок наклонен в сторону, противоположную направлению стока конденсата, поплавковый датчик будет работать неверно, что может привести к утечке конденсата из блока.)
- С помощью уровня или виниловой трубки, заполненной водой, убедитесь, что все четыре угла блока расположены в горизонтальной плоскости, как показано на рисунке 9.

- 1 Уровень воды
- 2 Виниловая трубка

3. Затяните верхнюю гайку.

Рекомендации по монтажу труб хладагента

Подключение трубопроводов к наружному блоку описано в прилагаемой к нему инструкции по монтажу.

Необходимо выполнить полную теплоизоляцию контура газообразного хладагента и контура жидкого хладагента. В противном случае будет периодически происходить утечка конденсата.

Прежде, чем приступать к прокладке труб, выясните, какой тип хладагента применяется в данной системе.



Работы по прокладке трубопроводов должны проводиться квалифицированными специалистами в соответствии с требованиями местных и государственных стандартов.

- При резке и развальцовке труб следует применять материалы и инструменты, совместимые с используемым хладагентом.
- Чтобы внутрь трубы не попали пыль, влага или посторонние предметы, сплющите конец трубы или заклейте его липкой лентой.
- Используйте бесшовные трубы из медного сплава (ISO 1337).
- Наружный агрегат заправлен хладагентом.
- Во избежание протечек воды необходимо выполнить полную теплоизоляцию трубопроводов газообразного хладагента и жидкого хладагента. При использовании теплового насоса температура трубопровода газообразного хладагента может подниматься примерно до 120°C. Используйте изоляцию, обладающую достаточной теплоустойчивостью.

- При подсоединении медных труб к блоку или при их отсоединении используются одновременно два гаечных ключа — обычный и динамометрический.

- 1 Динамометрический ключ
- 2 Гаечный ключ
- 3 Соединение труб
- 4 Накладная гайка

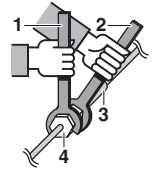

- Не допускайте попадания посторонних предметов и веществ (например, воздуха) в трубопроводы хладагента.
- Для раструбных соединений используйте только отожженные материалы.
- Размеры накладных гаек и значения механического момента при их затяжке приведены в Таблице 1. (Если гайки перетянуть, их можно повредить, что приведет к протечке хладагента.)

Таблица 1

Диаметр труб	Момент затяжки (N•m)	Размер развальцованного го торца трубы A (мм)	Форма развальцовки
Ø6,4	15~17	8,7~9,1	
Ø9,5	33~39	12,8~13,2	
Ø12,7	50~60	16,2~16,6	
Ø15,9	63~75	19,3~19,7	

- На внутреннюю поверхность развальцованной части трубы нанесите эфирное или полиэфирное масло. Приступая к затяжке накладной гайки, наживите ее, сделав 3 - 4 оборота рукой.

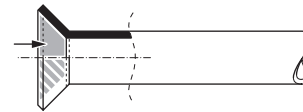

- Если во время прокладки трубопровода произошла утечка хладагента, немедленно проветрите помещение. При соприкосновении с огнем газообразный хладагент выделяет ядовитый газ.
- Убедитесь в отсутствие утечки газообразного хладагента. Под воздействием высоких температур и открытого огня, источником которых могут стать бытовые обогреватели, кухонные плиты и т.п., вытекающий из внутреннего агрегата газообразный хладагент может выделять ядовитый газ.
- В конце выполните изоляцию, как показано на приведенных ниже иллюстрациях.

Порядок теплоизоляции трубопроводов

Трубопровод газообразного хладагента

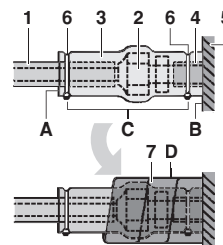

Трубопровод жидкого хладагента

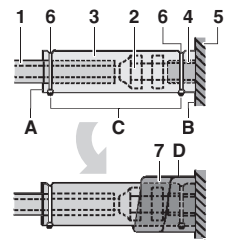

- 1 Материал изоляции трубопроводов (приобретается на внутреннем рынке)
- 2 Соединение с накладной гайкой
- 3 Изоляция для соединения (поставляемые вместе с блоком)
- 4 Материал изоляции трубопроводов (главный блок)
- 5 Главный блок

Трубопровод газообразного хладагента

- 6 Хомут (приобретается на внутреннем рынке)
- 7 1 средняя уплотнительная прокладка для трубопровода газообразного хладагента (прилагается к блоку)
2 средняя уплотнительная прокладка для трубопровода жидкого хладагента (прилагается к блоку)
- A Поверните швами вверх
- B Прикрепите к основанию
- C Затяните часть, не относящуюся к материалу изоляции трубопроводов
- D Оберните участок от основания блока до верхней точки соединения с накидной гайкой

Трубопровод жидкого хладагента



Для местной изоляции обязательно заизолируйте местные трубопроводы по всей длине вплоть до трубных соединений внутри агрегата.

На открытых трубах может скапливаться конденсат, а прикосновение к ним может привести к ожогам.

Рекомендации по пайке

- При пайке трубы необходимо продувать азотом. Пайка без азотной продувки или без накачки азота в трубопровод приведет к образованию обширной оксидированной пленки на внутренней поверхности труб, что негативно повлияет на работу клапанов и компрессоров охлаждающей системы.
- При пайке с азотной продувкой азот должен подаваться в трубопровод под давлением 0,02 МПа (этого достаточно, чтобы он начал выступать на поверхность), при этом необходимо установить редукционный клапан.

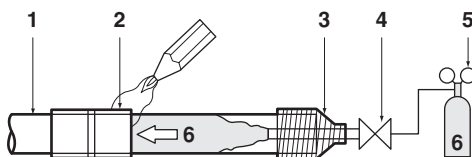

- 1 Трубопровод хладагента
- 2 Спаиваемые детали
- 3 Изолирующая обмотка
- 4 Ручной клапан
- 5 Редукционный клапан
- 6 Азот

Рекомендации по монтажу дренажных труб

Дренажный трубопровод прокладывается в соответствии с приведенным ниже рисунком. Примите меры по предотвращению конденсации влаги. Неверная прокладка дренажного трубопровода может привести к протечкам воды и нанесению ущерба имуществу.

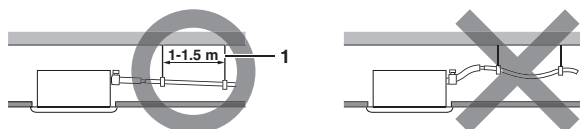

1 Подвеска дренажной трубки

- Смонтируйте дренажные трубы
 - Длина дренажной линии должна быть минимальной. Трубопровод должен иметь постоянный уклон не менее 1/100, чтобы предотвратить образование в нем воздушных пробок.

- Размер дренажных труб должен быть не меньше размера соединительного патрубка (виниловая трубка с внутренним диаметром 25 мм и внешним диаметром 32 мм).
- Оденьте прилагаемый дренажный шланг как можно дальше на дренажный патрубок.
- Стяните шланг металлическим хомутом с зажимным винтом. Головка винта должна выступать над металлическим хомутом не более чем на 4 мм, как показано на иллюстрации.

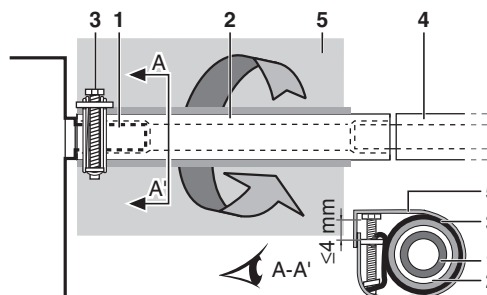

- 1 Дренажный патрубок (прикреплен к агрегату)
- 2 Дренажный шланг (прилагается к агрегату)
- 3 Металлический хомут (прилагается к агрегату)
- 4 Дренажный трубопровод (приобретается на внутреннем рынке)
- 5 Большая уплотнительная прокладка (поставляется вместе с блоком)

- Для изоляции оберните прилагаемую большую уплотнительную прокладку вокруг стального хомута и дренажного шланга и зафиксируйте её хомутами.
- Теплоизолируйте всю часть дренажного трубопровода, находящуюся внутри помещения (приобретается на внутреннем рынке).
- Если необходимый уклон дренажного трубопровода обеспечить не удастся, то применяется отвод для подъема дренажного трубопровода (приобретается на внутреннем рынке).

■ Как прокладывается дренажный трубопровод

(Смотрите рисунок 10)

- 1 Потолочная плита
- 2 Подвесная скоба
- 3 Регулируемое расстояние
- 4 Трубопровод для подъема дренированной жидкости
- 5 Дренажный шланг (поставляется вместе с агрегатом)
- 6 Металлический хомут (поставляется вместе с агрегатом)

- 1 Соедините дренажный шланг с трубопроводом для подъема дренированной жидкости и теплоизолируйте место соединения.
- 2 Соедините дренажный шланг с выходом дренажа внутреннего агрегата и стяните место соединения металлическим хомутом.

Монтаж	A (mm)
Установка с забором воздуха с задней стороны агрегата	231
При использовании тканевого рукава	350-530
При непосредственной установке панели забора воздуха	231

- Меры предосторожности
 - Трубопровод для подъема дренированной жидкости устанавливается на высоте не более 625 мм.
 - Трубопровод для подъема дренированной жидкости располагается под прямым углом к внутреннему агрегату и не далее 300 мм от него.

- Во избежание скопления пузырьков воздуха установите дренажный шланг горизонтально или с небольшим наклоном (≤ 75 мм).

ПРИМЕЧАНИЕ Подсоединенный дренажный шланг не должен провисать более чем на 75 мм относительно дренажного патрубка агрегата во избежание излишней нагрузки на патрубок.

Для обеспечения минимального уклона 1:100 расстояние между соседними элементами подвески дренажного трубопровода должно составлять от 1 до 1,5 м.

Если нужно свести вместе несколько дренажных труб, следуйте схеме, показанной на [рисунке 11](#). Сечение дренажных труб должно подбираться в зависимости от производительности внутренних агрегатов.

1 Т-образное соединение дренажных труб

Испытание дренажного трубопровода

После завершения прокладки дренажного трубопровода убедитесь в том, что вода по нему стекает свободно.

- Постепенно залейте примерно 1 л воды через отверстие выпуска воздуха. Проверьте наличие утечки воды. Процесс заливки воды. См. [рисунк 8](#).

- 1 Отверстие для заливки воды
- 2 Портативный дренажный насос
- 3 Крышка отверстия для заливки воды
- 4 Емкость (заливка воды)
- 5 Дренажное отверстие, используемое при обслуживании системы (с резиновой заглушкой)
- 6 Трубопровод хладагента



Предупреждение по поводу обращения с дренажным патрубком:

Не вынимайте заглушку дренажной трубы. Может произойти утечка конденсата.

Дренажное отверстие используется для слива воды, если отсутствует дренажный насос или перед обслуживанием блока. Аккуратно вынимайте и вставляйте заглушку. Излишнее усилие может повредить сливную горловину дренажного поддона.

- Снятие заглушки

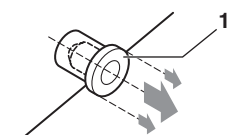

1 Заглушка

Не раскачивайте заглушку в трубе

- Установка заглушки

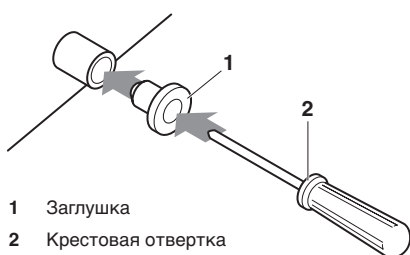

1 Заглушка

2 Крестовая отвертка

Направьте заглушку и нажмите на нее с помощью крестовой отвертки

Сначала выполните монтаж электропроводки в соответствии с указаниями, приведенными в разделе «Монтаж электропроводки» на [странице 6](#), а также в разделе о задании параметров на пульте управления «Электрические соединения и задание параметров на пульте управления» на [странице 7](#).

Если монтаж электропроводки уже завершен

Проверьте работу дренажа при запуске системы кондиционирования в режиме охлаждения, как поясняется в разделе «Пробный запуск» на [странице 10](#).

Если монтаж электропроводки еще не завершен

- Снимите крышку электрического щитка и подключите однофазную силовую линию и пульт дистанционного управления к соответствующим клеммам. (См. раздел «Монтаж электропроводки» на [странице 6](#), в котором описаны эти операции) (См. [рисунк 12](#) и [13](#))

- Подайте однофазное напряжение на контакты № 1 и 2 (см. [рисунк](#)) и убедитесь в том, что дренажная система работает.

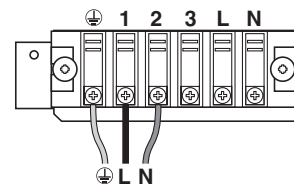

- Имейте в виду, что во время этой операции вентилятор будет вращаться.
- После проверки дренажной системы отключите питание.

- 1 Крышка распределительной коробки
- 2 Порт для подключения проводов управления
- 3 Порт для подключения кабеля силового электропитания
- 4 Электрическая схема
- 5 Распределительная коробка
- 6 Пластиковый хомут
- 7 Проводка пульта дистанционного управления
- 8 Клеммы для подключения проводов управления
- 9 Проводка электропитания
- 10 Печатная плата внутреннего агрегата 1
- 11 Клеммы для подключения силового питания
- 12 Провода управления, соединяющие агрегаты
- 13 Печатная плата внутреннего агрегата 2
- 14 Печатная плата внутреннего агрегата 3 (только для агрегатов 60~140)

Монтаж электропроводки

Общие положения

- Все приобретаемые на внутреннем рынке электрические детали, материалы и производимые с ними операции должны соответствовать местным нормативным актам.
- Используйте только медные провода.
- При подключении проводов к наружным, внутренним агрегатам и пульту дистанционного управления следуйте схеме, прикрепленной к корпусу агрегата. Операции по подключению пульта управления более подробно изложены в прилагаемой к нему инструкции по монтажу.
- Все электротехнические работы должны производиться только квалифицированными специалистами.
- В линии электропитания следует установить устройство защитного отключения и плавкий предохранитель.
- В стационарную проводку необходимо включить главный выключатель или другие средства разъединения по всем полюсам в соответствии с действующими местными и общегосударственными нормативами.

Помните о том, что работа системы возобновится автоматически, если питание выключить, а затем снова включить.

■ Сечение проводов электропитания, подключаемых к наружному агрегату, номинал устройства защитного отключения и плавких предохранителей, а также указания по подключению электропроводки приведены в инструкции по монтажу наружного агрегата.

■ Обязательно заземлите кондиционер.

■ Не подсоединяйте провод заземления к:

- газовым трубам: в случае утечки газа возможен взрыв или возгорание.
- проводам заземления телефонных линий и мачтам освещения: во время грозы возможно образование аномально высокого электрического потенциала в заземлении.
- водопроводным трубам: отсутствие заземляющего эффекта при использовании труб из жесткого винила.

■ Проследите за тем, чтобы провода электропитания были зачищены одинаково.



Электрические характеристики

Гц	Вольт	Диапазон изменения напряжения	Электропитание	
			МТЦ	МТП
50/60	220-240/220	±10%	2,9	16 А

МТЦ: минимальный ток цепи (А)

МТП: максимальный ток предохранителя (А)

ПРИМЕЧАНИЕ Подробности см. в разделе «Электрические характеристики» книги технических данных.

Характеристики кабелей

	Провод	Сечение (мм ²)	Длина
Между внутренними блоками	H05VV-U4G ^{(a),(b)}	2,5	—
Блок-Пульт дистанционного управления	Экранированный провод (двужильный) ^(c)	0,75–1,25	Макс. 500 м ^(d)

- (a) Относится только к тем случаям, когда применяются изолированные кабели. Если изоляции нет, используется H07RN-F.
- (b) Во избежание воздействия внешних сил уложите провода управления, соединяющие внутренние и наружные блоки, в защитную трубку и проложите ее сквозь стену вместе с трубопроводом хладагента.
- (c) Подключите пульт дистанционного управления проводом с двойной изоляцией (толщина экрана: ≥ 1 мм) или проложите провода сквозь стену в защитной трубке, так, чтобы оператор не мог вступить с ними в контакт.
- (d) Такой должна быть общая длина в системе с групповым управлением.

Электрические соединения и задание параметров на пульте управления

Электрические соединения

Снимите крышку с блока автоматики, как показано на рисунке 13, и произведите подключение.

- 1 Крышка распределительной коробки
- 2 Вход низковольтной проводки распределительной коробки
- 3 Вход высоковольтной проводки распределительной коробки
- 4 Электрическая схема
- 5 Распределительная коробка

Меры предосторожности

1. При подключении силовых кабелей к клеммам необходимо соблюдать следующие правила.

- Для подключения к клеммной колодке при соединении проводки агрегатов используйте круглые обжимные клеммы с изоляционной оплеткой. Если таких клемм нет в наличии, следуйте приведенным ниже инструкциям.

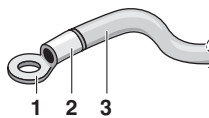

- 1 Круглая обжимная клемма
- 2 Оденьте изоляционную оплетку
- 3 Провод

- Не подключайте к одной клемме кабели разных сечений. (Ненадежный контакт может привести сильному нагреву места подключения или даже пожару.)
- При подключении кабелей одинакового сечения следуйте приведенной ниже схеме.



Применяйте провода только указанных типов. Проверьте надежность их подключения. При подключении не прилагайте избыточных усилий к контактам и местам их крепления. Используйте моменты затяжки, указанные в приведенной ниже таблице.

Момент затяжки (N•m)	
Клеммная колодка для проводов управления агрегата и пульта дистанционного управления	0,9
Клеммная колодка для подключения электропитания	1,2

- Устанавливая крышку блока управления, следите за тем, чтобы не пережать проводку.
 - После окончания подключения электропроводки заполните оставшиеся щели в отверстиях для проводки в корпусе мастикой или изоляционным материалом (приобретается на внутреннем рынке), чтобы снаружи в агрегат не проникали насекомые и грязь и не вызывали коротких замыканий в блоке управления.
2. Не подключайте кабели разных сечений к одному контакту заземления. Плохой контакт снижает надежность защиты прибора.
 3. Кабели, соединяющие пульт управления с блоками и блоки между собой, должны находиться на расстоянии не менее 50 мм от другой электропроводки. В противном случае электрические наводки могут привести к сбоям в работе всей системы.
 4. Подключение кабелей к пульту дистанционного управления описано в прилагаемой к нему инструкции по монтажу.

ПРИМЕЧАНИЕ Клиент сам может выбрать термистор пульта дистанционного управления.

5. Ни в коем случае не подключайте силовые линии к разъемам для кабелей управления. В этом случае возможны серьезные неисправности всей системы кондиционирования.
6. Применяйте только кабели указанных сечений и следите за тем, чтобы кабели не были излишне натянуты и не оказывали внешнего давления на клеммы. Кабели должны быть расположены так, чтобы они не затрудняли доступ к различным устройствам и механизмам: например, они не должны мешать открытию крышки электрического щитка. Следите за тем, чтобы крышка всегда была плотно закрыта. Помните, что ненадежные контакты могут послужить причиной выделения тепла, поражения электротоком и даже возгорания.

Примеры электрических соединений

■ В линии электропитания каждого агрегата должны быть установлены размыкатель цепи и плавкий предохранитель, как показано на [рисунке 14](#) и [рисунке 15](#).

- 1 Электропитание
- 2 Основной выключатель
- 3 Плавкий предохранитель
- 4 Наружный блок
- 5 Внутренний блок
- 6 Пульт дистанционного управления (поставляется по дополнительному заказу)

Пример полной системы кондиционирования (3 типа)

При управлении 1 внутренним агрегатом с помощью 1 пульта управления. (Нормальный рабочий режим) (См. [рисунк 14](#) и [рисунк 15](#))

Использование двух пультов управления (Смотрите [рисунк 16](#))^(a)
Для группового управления (Смотрите [рисунк 17](#))^(a)

ПРИМЕЧАНИЕ При групповом управлении задавать адреса внутренних агрегатов необязательно. При подаче питания адреса будут заданы автоматически.



ПРИМЕЧАНИЕ Для выполнения требований EN/IEC 61000-3-12^(b) необходимо соблюдение следующих правил:



■ При монтаже агрегатов в перечисленных ниже сочетаниях подключайте их к отдельным источникам питания. (Смотрите [рисунк 15](#))

2x FDQ125C + RZQ250C

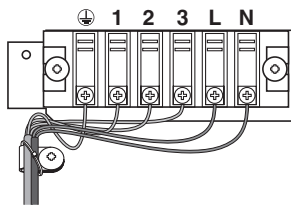

■ В противном случае см. значения S_{sc} (мощность короткого замыкания) для различных сочетаний FDQ_C в таблице, размещенной в экстрасети.

- Если в таблице не указано значение S_{sc} для того или иного сочетания агрегатов, то можно пользоваться обычным шнуром электропитания, входящим в комплектацию агрегата. (Смотрите [рисунк 14](#))
- Если значение S_{sc} для применяемого сочетания агрегатов в таблице указано, то можно пользоваться либо обычным шнуром электропитания, входящим в комплектацию агрегата (см. [рисунк 14](#)), либо отдельными источниками питания (см. [рисунк 15](#)). Daikin рекомендует пользоваться отдельными источниками питания.

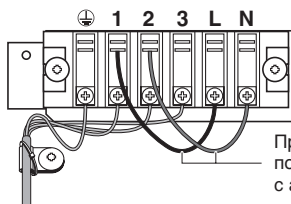

Соединения показаны на электрической схеме. Более подробную информацию см. в электрических характеристиках.

- (a) На иллюстрации показана система с общим электропитанием
(b) Европейский/международный технический стандарт, устанавливающий пределы по гармоническим токам, генерируемым оборудованием, подключенным к низковольтным системам, со входным током >16 A и ≤75 A на фазу.

Меры предосторожности

1. Для блоков, входящих в одну систему, в цепи питания можно использовать один выключатель. Однако к установке выключателей и размыкателей цепи в отдельных силовых цепях следует подходить с особой осторожностью.
2. В системах с групповым управлением пульт управления следует выбирать так, чтобы он подходил для внутреннего блока, имеющего максимальный набор функций.

Настройки пульта управления по месту

Настройка пульта управления зависит от конфигурации системы.

- Настроечные операции включают в себя выбор «номера режима», «номера ПЕРВОГО КОДА» и «номера ВТОРОГО КОДА».
- Эти операции описаны в соответствующем разделе прилагаемой к пульту инструкции по монтажу.

Настройка для дополнительных принадлежностей

При подключении дополнительных принадлежностей выполните необходимую настройку в соответствии с инструкцией по эксплуатации этих принадлежностей.

Установка значения внешнего статического давления

Установить значение внешнего статического давления можно двумя способами.

С помощью функции автоматического регулирования воздушного потока

При автоматическом регулировании воздушного потока автоматически поддерживается номинальная интенсивность выброса воздуха.

1. Перед пробным запуском проверьте, сухая ли катушка. Если нет, просушите её, запустив агрегат только на вентиляцию на 2 часа.
2. Проверьте, выполнена ли проводка электропитания к агрегату кондиционирования воздуха вместе с монтажом воздуховода. Если в агрегат кондиционирования воздуха установлена запорная заслонка, проследите за тем, чтобы она была открыта. Также проверьте, правильно ли установлен воздушный фильтр в воздуховод на стороне всасывания воздуха агрегата кондиционирования воздуха.

3. Если имеется несколько входов и выходов воздуха, отрегулируйте заслонки так, чтобы интенсивность воздушных потоков, проходящих через каждый вход и выход, соответствовала номинальной.

Убедитесь в том, что агрегат кондиционирования воздуха находится в режиме вентиляции. Нажатием кнопки регулировки воздушного потока на пульте дистанционного управления измените интенсивность воздушного потока на H (высокая) или L (низкая).

4 Настройка функции автоматического регулирования воздушного потока

Переведя агрегат кондиционирования воздуха в режим вентиляции, выполните следующие действия:

- остановите агрегат кондиционирования воздуха;
- перейдите в режим местных настроек;
- выберите режим № 21 (или 11 в случае групповой настройки);
- присвойте первому коду номер 7;
- присвойте второму коду номер 03.

Выполнив эти настройки, вернитесь в нормальный режим работы и нажмите кнопку ВКЛ/ВЫКЛ. Загорится лампа индикации работы, и агрегат кондиционирования воздуха начнет работать в режиме вентиляции с автоматической регулировкой интенсивности воздушного потока.



Не регулируйте заслонки во время работы в режиме вентиляции с автоматической регулировкой интенсивности воздушного потока.

Через 1-8 минут агрегат кондиционирования воздуха автоматически остановится после того, как в режиме вентиляции будет выполнена автоматическая регулировка интенсивности воздушного потока, и лампа индикации работы погаснет.

№ режима	№ первого кода	№ второго кода	Значение
11 (21)	7	01	Интенсивность воздушного потока не регулируется
		02	Выполнение регулировки интенсивности воздушного потока
		03	Запуск регулировки интенсивности воздушного потока

5 После того, как агрегат кондиционирования воздуха остановится, проверьте на внутреннем агрегате, имеет ли № второго кода режима № 21 значение 02.

Если агрегат кондиционирования воздуха не прекращает работу или № второго кода не имеет значения 02, повторите действие 4.

Если наружный агрегат не включен, на дисплее пульта дистанционного управления будет отображаться код UH или UN (см. раздел «Пробный запуск» на странице 10). Тем не менее настройку этой функции можно продолжать, поскольку данные сообщения относятся только к наружным агрегатам.

Настроив эту функцию, не забудьте включить наружный агрегат прежде чем выполнять пробный запуск на внутреннем агрегате.

Если на дисплее пульта дистанционного управления появятся другие сообщения об ошибках, см. раздел «Пробный запуск» на странице 10 и инструкцию по эксплуатации наружного агрегата. Проверьте дефектный элемент системы.



- Если после регулировки интенсивности воздушного потока в вентиляционных каналах не произошло никаких изменений, обязательно выполните автоматическую регулировку интенсивности воздушного потока еще раз.
- Обратитесь к своему дилеру, если не произошло никаких изменений после выполнения регулировки интенсивности воздушного потока в вентиляционных каналах, после выполнения пробного запуска наружного агрегата, а также при перемещении агрегата кондиционирования воздуха в другое место.
- Если применяются вспомогательные вентиляторы, агрегат для обработки наружного воздуха или агрегат HRV с воздухопроводом, не пользуйтесь функцией управления автоматической регулировкой интенсивности воздушного потока с пульта дистанционного управления.
- После изменения пути вентиляционных каналов выполните настройку автоматической регулировки интенсивности воздушного потока еще раз в соответствии с приведенным выше описанием, начиная с действия 3.

С помощью пульта дистанционного управления

Проверьте на внутреннем агрегате, имеет ли второй код режима № 21 значение 01 (= заводская настройка). Измените второй код в соответствии с внешним статическим давлением подключаемого воздухопровода, как показано в таблице 2.

ПРИМЕЧАНИЕ По умолчанию второму коду присвоен номер 02.



Таблица 2

№ режима	№ первого кода	№ второго кода	Внешнее статическое давление (Па)
13 (23)	6	01	40
		02	50
		03	60
		04	70
		05	80
		06	90
		07	100
		08	110
		09	120
		10	130
		11	140
		12	150
		13	160
		14	180
		15	200

Настройка индикации загрязнения фильтра

- Пульты управления оборудованы жидкокристаллическим дисплеем, на котором отображается знак загрязнения фильтра, показывающий, что наступило время произвести его очистку.
- Номер ВТОРОГО КОДА задается в соответствии с [Таблицей 3](#) чистоты воздуха в помещении. (На заводе номер ВТОРОГО КОДА устанавливается равным 01, что соответствует легкой степени загрязнения фильтра.)

Таблица 3

Установка	Период, после которого отображается знак загрязнения фильтра			
	±2500 часов	Номер режима	№ первого кода	№ второго кода
Загрязнение воздушного фильтра — легкое	±2500 часов	10 (20)	0	01
Загрязнение воздушного фильтра — сильное				02

Управление с помощью двух пультов (два пульта управления для одного внутреннего блока)

При использовании двух пультов управления один из них должен быть «ГЛАВНЫЙ», а другой — «ПОДЧИНЕННЫЙ».

Монтаж декоративной панели

См. прилагаемую к декоративной панели инструкцию по монтажу.

После того, как декоративная панель будет установлена, убедитесь в том, что между ней и корпусом блока отсутствует зазор.

Пробный запуск

См. раздел «Во время подготовительных и установочных операций обратите особое внимание на перечисленные ниже условия. Проверьте их соблюдение после завершения установки.» на странице 2.

- После завершения прокладки трубопроводов хладагента, дренажных труб и электрических кабелей необходимо произвести пробный запуск системы.

- 1 Откройте запорный вентиль в контуре циркуляции газообразного хладагента.
- 2 Откройте запорный вентиль в контуре циркуляции жидкого хладагента.
- 3 За 6 часов до запуска включите электронагреватель картера.
- 4 Выберите на пульте управления режим охлаждения и запустите систему, нажав кнопку включения.
- 5 Нажмите на пульте кнопку диагностики/проверочного режима и дайте системе поработать в проверочном режиме в течение трех минут.
- 6 Нажмите кнопку диагностики/проверочного режима и перейдите к обычному режиму работы.
- 7 Убедитесь в том, что система работает в соответствии с инструкцией по эксплуатации.

ПРИМЕЧАНИЕ  Если во время работы кондиционера пропало напряжение в сети, его работа возобновится автоматически, как только напряжение восстановится.

Электрическая схема

⏏	: ПРОВОДА, ПРОКЛАДЫВАЕМЫЕ ПРИ УСТАНОВКЕ СИСТЕМЫ	BLK	: ЧЕРНЫЙ	ORG	: ОРАНЖЕВЫЙ
⊞	: РАЗЪЕМ	BLU	: СИНИЙ	PNK	: РОЗОВЫЙ
●	: ЗАЖИМ ДЛЯ ПРОВОДОВ	BRN	: КОРИЧНЕВЫЙ	RED	: КРАСНЫЙ
⊕	: ЗАЗЕМЛЕНИЕ (ПОД ВИНТ)	GRN	: ЗЕЛЕНЫЙ	WHT	: БЕЛЫЙ
L	: ФАЗА	GRY	: СЕРЫЙ	YLW	: ЖЕЛТЫЙ
N	: НЕЙТРАЛЬ				

A1P ПЕЧАТНАЯ ПЛАТА	R3T ТЕРМИСТОР (ГАЗ)
A2P ПЕЧАТНАЯ ПЛАТА (ВЕНТИЛЯТОР)	R5T ТЕРМИСТОР NTC (ТОКООГРАНИЧИВАЮЩИЙ)
A3P ПЕЧАТНАЯ ПЛАТА (КОНДЕНСАТОР) (только для агрегатов 60~140)	SS1 ПЕРЕКЛЮЧАТЕЛЬ (АВАРИЙНЫЙ)
C1,C2,C3 КОНДЕНСАТОР	S1L ПОПЛАВКОВЫЙ ВЫКЛЮЧАТЕЛЬ
F1U,F2U ПЛАВКИЙ ПРЕДОХРАНИТЕЛЬ (Т, 5 А, 250 В)	ТС ЦЕПЬ ПЕРЕДАЧИ СИГНАЛА
F3U,F4U ПЛАВКИЙ ПРЕДОХРАНИТЕЛЬ (Т, 6,3 А, 250 В)	V1R ДИОДНЫЙ МОСТ
HAR СВЕТОДИОД (ИНДИКАТОР ДИАГНОСТИКИ - ЗЕЛЕНЫЙ)	V2R БЛОК ПИТАНИЯ
KPR,K1R МАГНИТНОЕ РЕЛЕ	X1M КЛЕММНАЯ КОЛОДКА (ЭЛЕКТРОПИТАНИЕ)
L1R РЕАКТОР	X2M КЛЕММНАЯ КОЛОДКА (УПРАВЛЕНИЕ)
M1F ЭЛЕКТРОДВИГАТЕЛЬ (ВЕНТИЛЯТОРА)	Z1C ФИЛЬТР ДЛЯ ПОДАВЛЕНИЯ ПОМЕХ (ФЕРРИТОВЫЙ СЕРДЕЧНИК)
M1P ЭЛЕКТРОДВИГАТЕЛЬ (ДРЕНАЖНЫЙ НАСОС)	Z1F ФИЛЬТР ДЛЯ ПОДАВЛЕНИЯ ПОМЕХ
PS ИМПУЛЬСНЫЙ ИСТОЧНИК ЭЛЕКТРОПИТАНИЯ		
Q1DI ОПРЕДЕЛИТЕЛЬ УТЕЧКИ ТОКА НА ЗЕМЛЮ		
RC ЦЕПЬ ПРИЕМА СИГНАЛОВ		
R1 РЕЗИСТОР (ТОКООГРАНИЧИВАЮЩИЙ)		
R2 УСТРОЙСТВО СЧИТЫВАНИЯ ТОКА		
R3,R4 РЕЗИСТОР (ЭЛЕКТРИЧЕСКИЙ РАЗРЯД)		
R1T ТЕРМИСТОР (ВСАСЫВАЕМЫЙ ВОЗДУХ)		
R2T ТЕРМИСТОР (ЖИДКОСТЬ)		

РАЗЪЕМ ДЛЯ ДОПОЛНИТЕЛЬНЫХ ПРИНАДЛЕЖНОСТЕЙ

X28A РАЗЪЕМ (ЭЛЕКТРОПИТАНИЕ ДЛЯ ПРОВОДКИ)
X33A РАЗЪЕМ (ДЛЯ ПРОВОДКИ)
X35A РАЗЪЕМ (АДАПТЕР)

ПРОВОДНОЙ ПУЛЬТ ДИСТАНЦИОННОГО УПРАВЛЕНИЯ

R1T ТЕРМИСТОР (ВОЗДУХ)
SS1 ПЕРЕКЛЮЧАТЕЛЬ (ГЛАВНЫЙ/ПОДЧИНЕННЫЙ)

WIRED REMOTE CONTROLLER	: ПРОВОДНОЙ ПУЛЬТ ДИСТАНЦИОННОГО УПРАВЛЕНИЯ
(OPTIONAL ACCESSORY)	: (ДОПОЛНИТЕЛЬНАЯ ПРИНАДЛЕЖНОСТЬ)
SWITCH BOX (INDOOR)	: РАСПРЕДЕЛИТЕЛЬНАЯ КОРОБКА (ВНУТРЕННЯЯ)
TRANSMISSION WIRING	: ПРОВОДА УПРАВЛЕНИЯ
CENTRAL REMOTE CONTROLLER	: ЦЕНТРАЛЬНЫЙ ПУЛЬТ УПРАВЛЕНИЯ
INPUT FROM OUTSIDE	: ВНЕШНИЙ ВХОД
COMMON POWER SUPPLY	: ОБЩЕЕ ЭЛЕКТРОПИТАНИЕ

ПРИМЕЧАНИЕ 1. ИСПОЛЬЗУЙТЕ ТОЛЬКО МЕДНЫЕ ПРОВОДА.



2. ПРИ ИСПОЛЬЗОВАНИИ ПУЛЬТА ЦЕНТРАЛЬНОГО УПРАВЛЕНИЯ ПОДКЛЮЧЕНИЕ ПРОИЗВОДИТСЯ В СООТВЕТСТВИИ С ПРИЛАГАЕМОЙ К НЕМУ ИНСТРУКЦИЕЙ.
3. КОГДА ПОДСОЕДИНЕНЫ ПРОВОДА ПОДАЧИ ВНЕШНИХ ВХОДНЫХ СИГНАЛОВ, ПРИНУДИТЕЛЬНОЕ ВКЛЮЧЕНИЕ И ВКЛЮЧЕНИЕ/ВЫКЛЮЧЕНИЕ МОГУТ ОСУЩЕСТВЛЯТЬСЯ ПУЛЬТОМ ДИСТАНЦИОННОГО УПРАВЛЕНИЯ. БОЛЕЕ ПОДРОБНУЮ ИНФОРМАЦИЮ СМ. В ИНСТРУКЦИИ ПО МОНТАЖУ
4. СМ. ИНСТРУКЦИЮ ПО МОНТАЖУ.



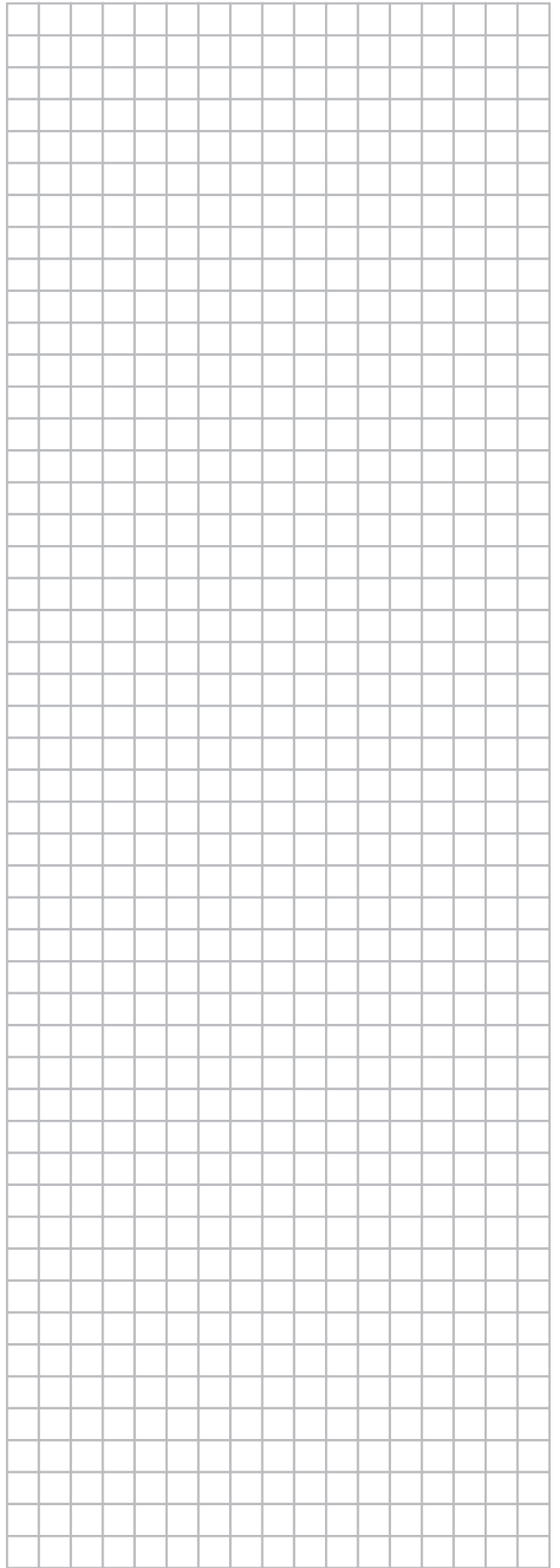
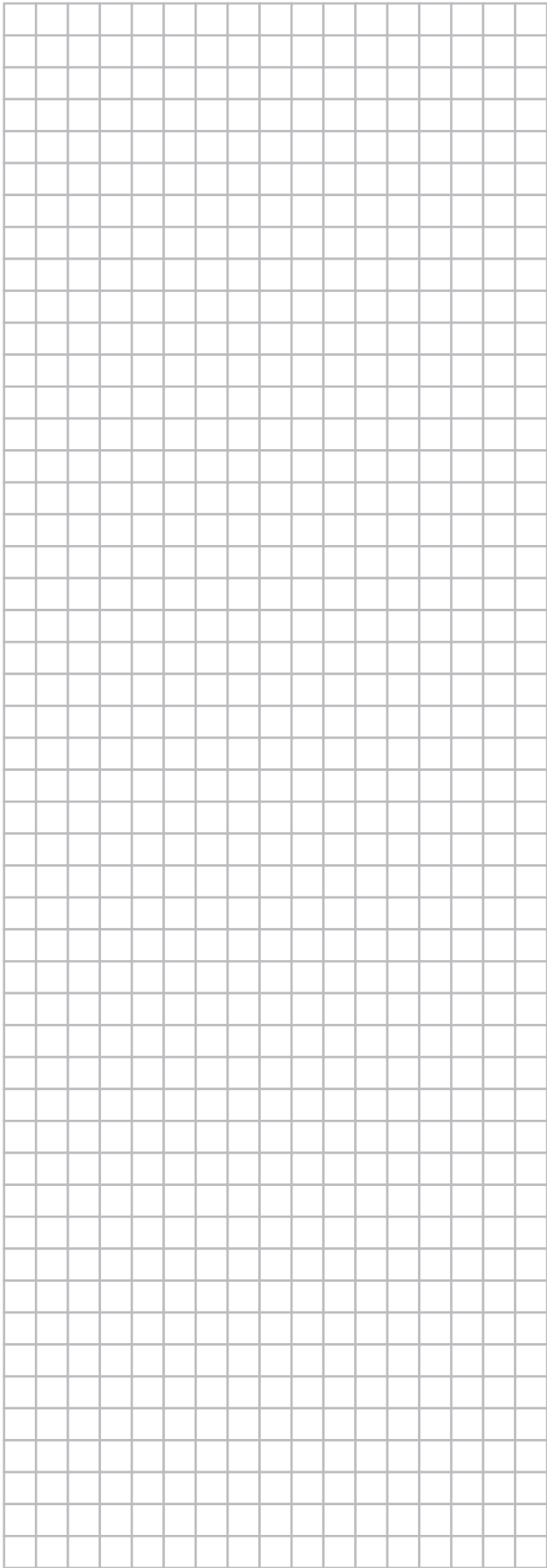

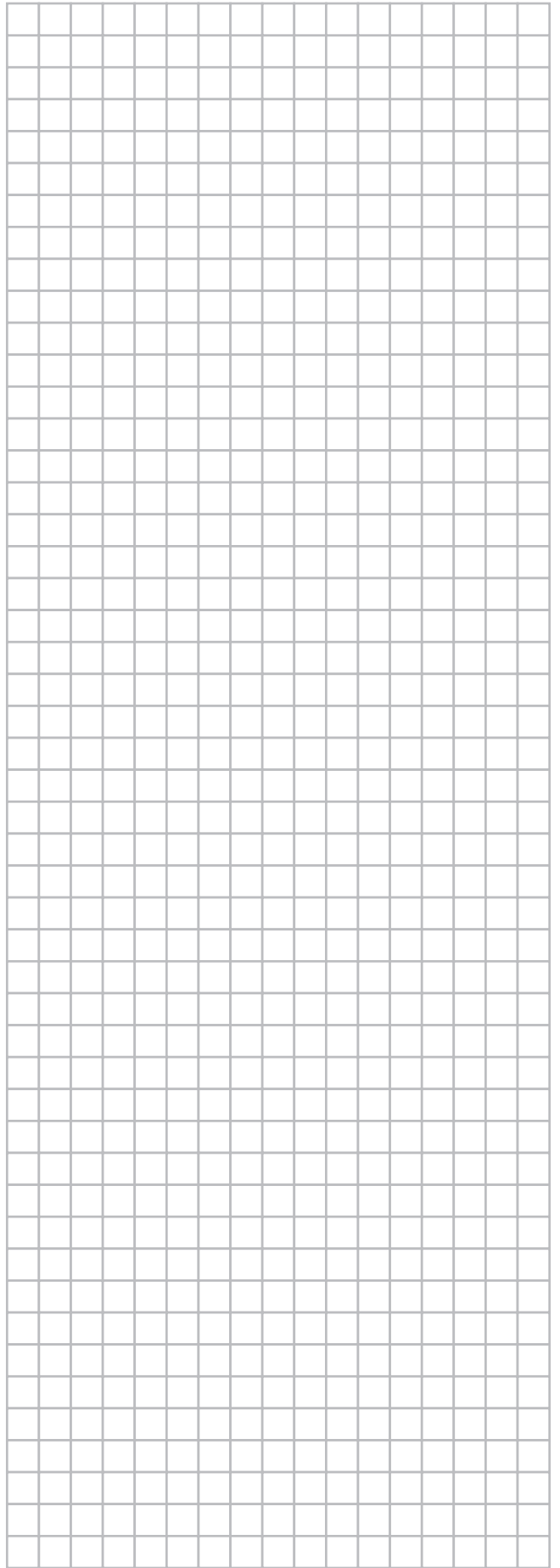
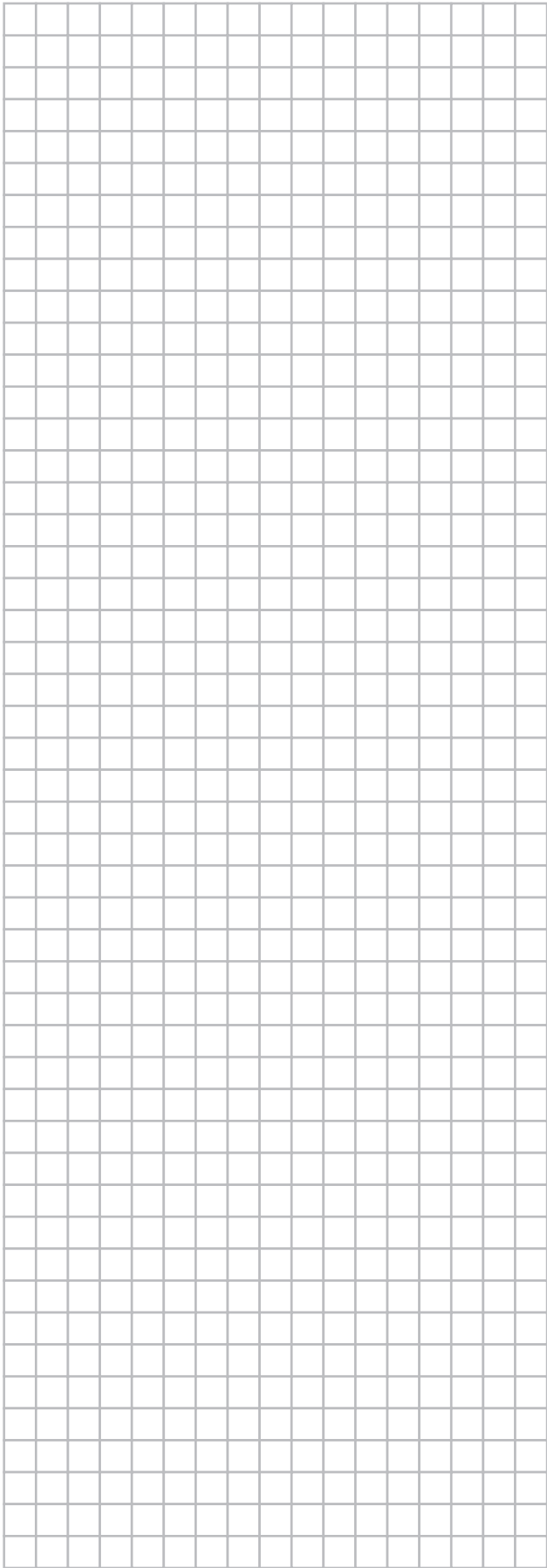

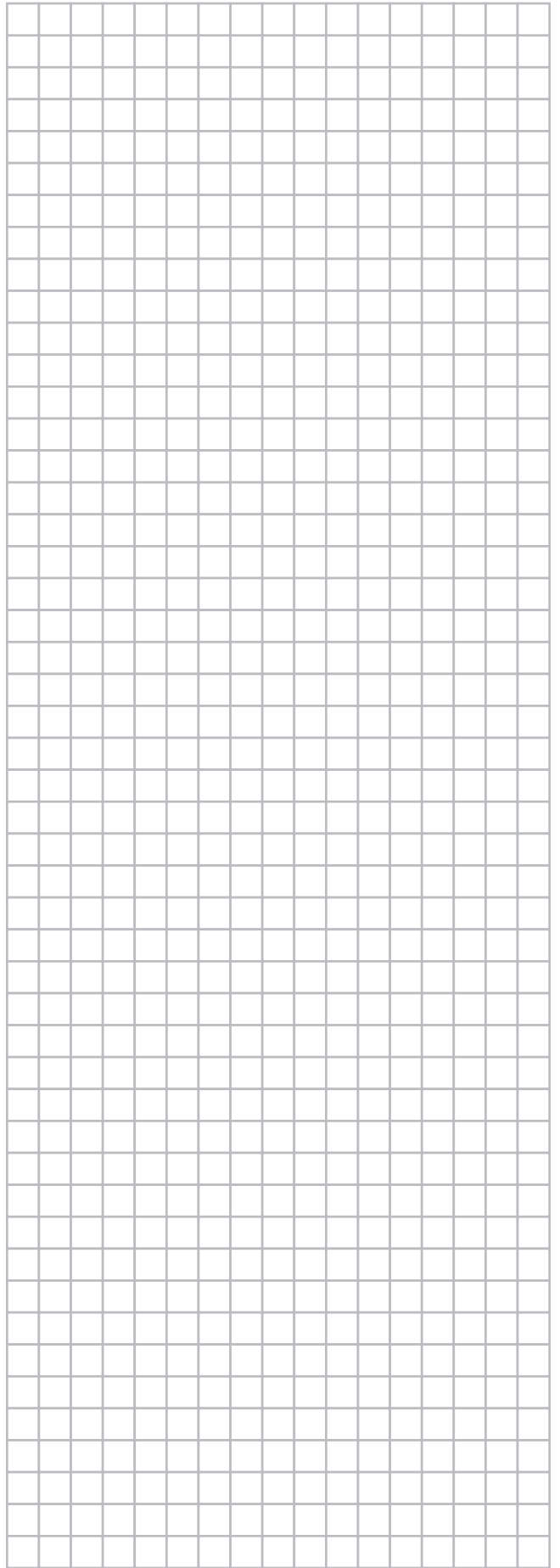
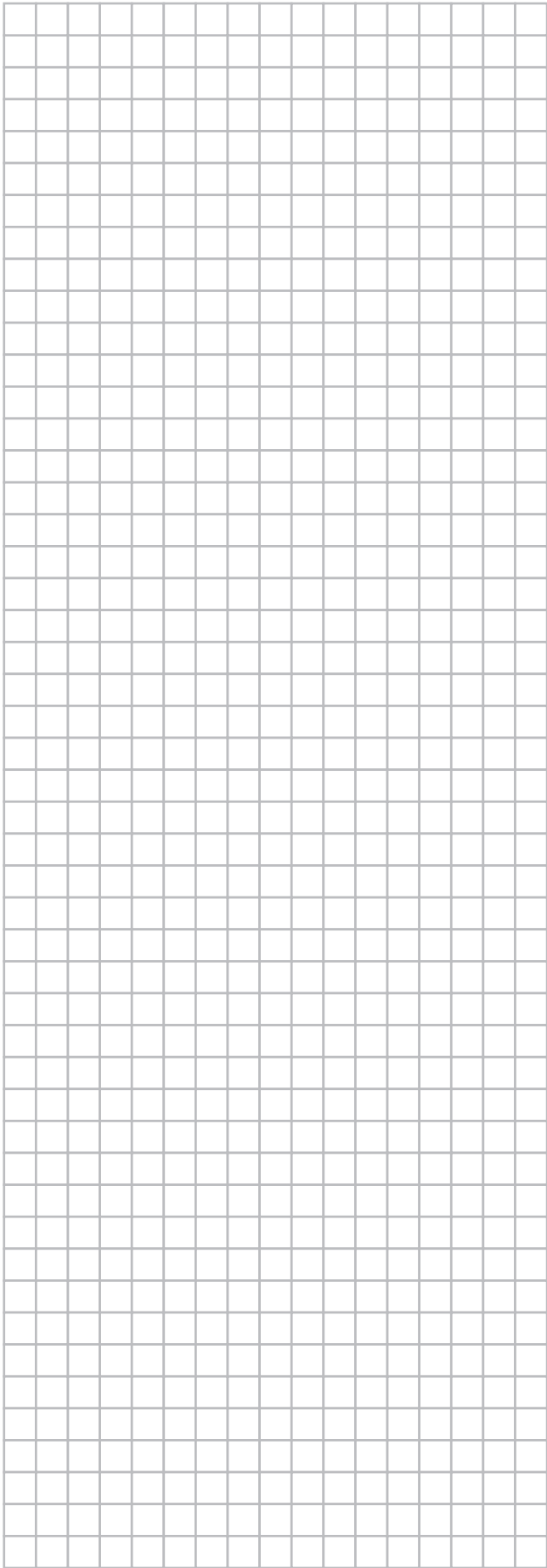

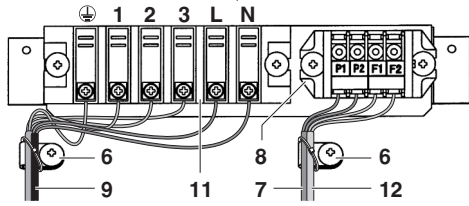
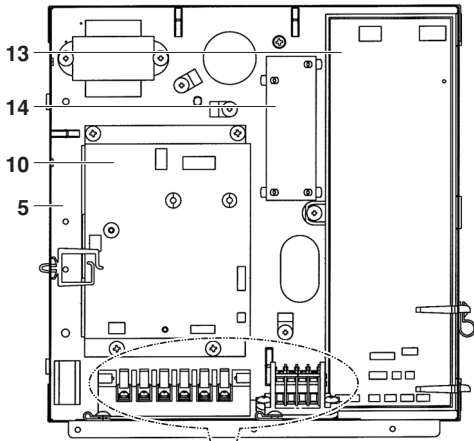

12

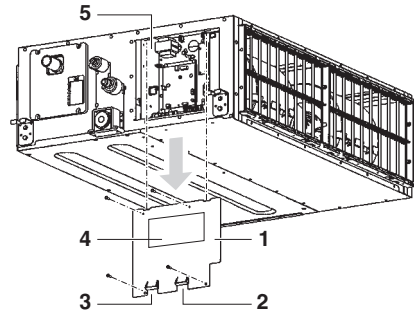

13

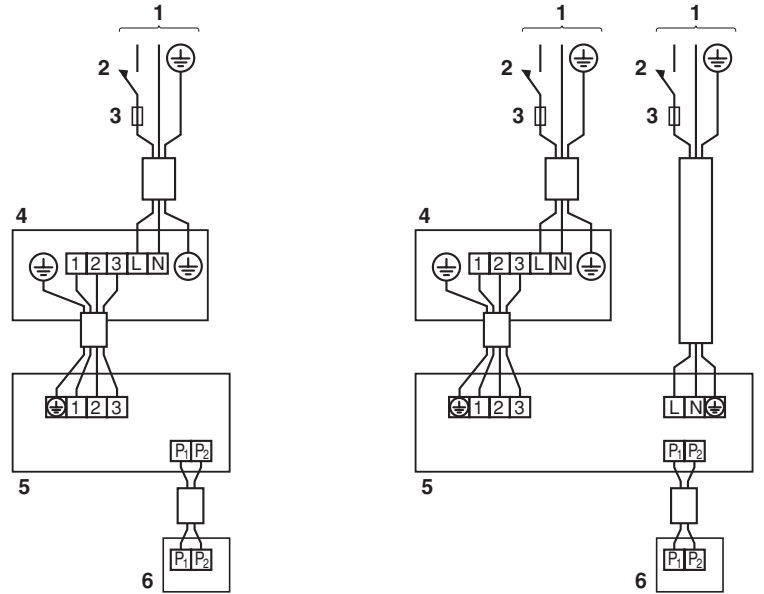

14

15

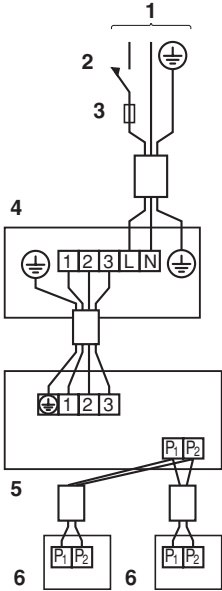

16

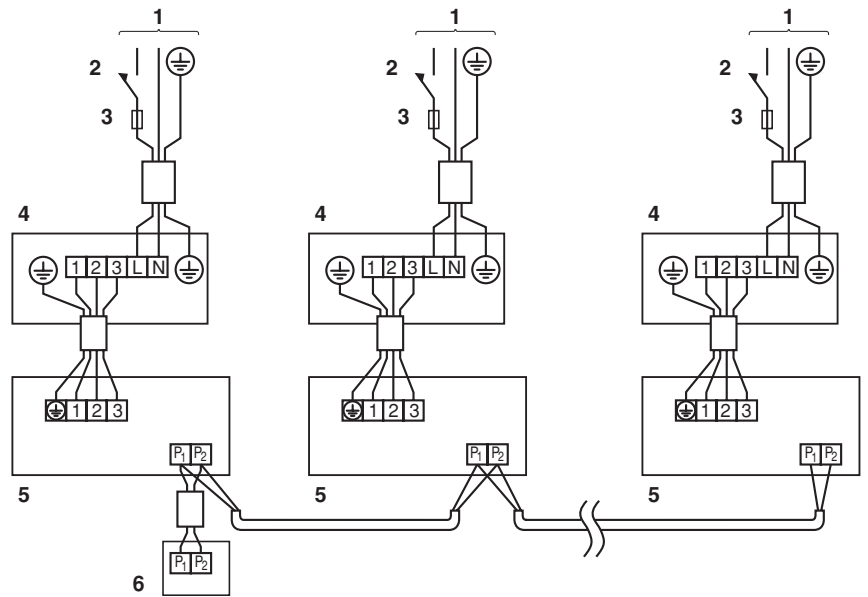

17



4PW71105-1 0000001

Copyright 2011 Daikin

DAIKIN EUROPE N.V.

Zandvoordestraat 300, B-8400 Oostende, Belgium

4PW71105-1 08.2011