



Siesta[®]

ASENNUSOPAS

Jaetut ilmastointilaitteet

AZQS71B2V1B

	↖	↗	↘	↙		A	B1	B2	C	D1	D2	E	L1/L2	
	✓						≥50(100)							
	✓		✓	✓		≥100	≥100		≥100					
	✓				✓		≥100				≤500	≥1000		
	✓		✓	✓	✓	≥150	≥150		≥150		≤500	≥1000		
		✓									≥500			
		✓									≤500		≥1000	
	✓	✓				L1<L2	≥50(100)				≥500			
					✓	L2<L1	≥50(100)				≥500			
						L1<L2	L1≤H	≥150(250)	≤500		≥750		≥1000	0<L1≤1/2H 0<L1≤1/2H
	✓	✓			✓	H<L1	L1≤H							
					L2<L1	L2≤H	≥50(100)			≥500(1000)	≥500	≥1000	0<L2≤1/2H 1/2H<L2≤H	
					H<L2	L2≤H								
	✓		✓	✓		≥200	≥200(300)							
	✓		✓	✓	✓	≥200	≥200(300)					≥1000		
		✓									≤500	≥1000		
		✓			✓				≤500		≥1000			
	✓	✓				L1<L2	≥200(300)				≥1000			
						L2<L1	≥150(250)				≥1000(1500)			
							≥200(300)						0<L2≤1/2H 1/2H<L2≤H	
						L1<L2	L1≤H	≥200(300)	≤500		≥1000		≥1000	0<L1≤1/2H 1/2H<L1≤H
	✓	✓			✓	H<L1	L1≤H							
						L2<L1	L2≤H	≥150(250)			≥1000(1500)	≤500	≥1000	0<L2≤1/2H 1/2H<L2≤H
					H<L2	L2≤H								

1

1

1

2

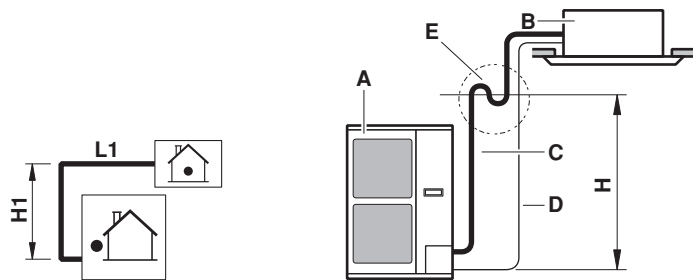

2

3

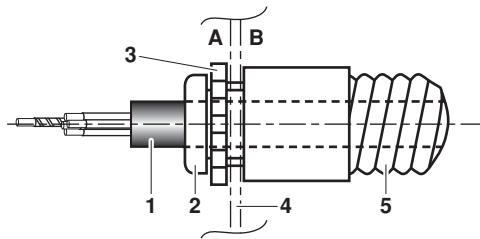

4

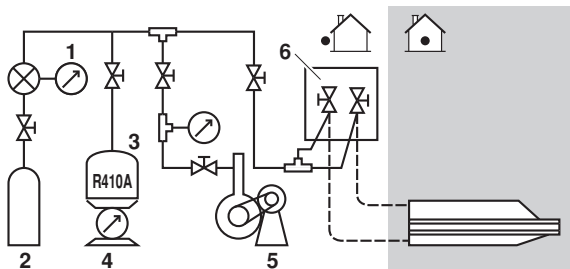

5

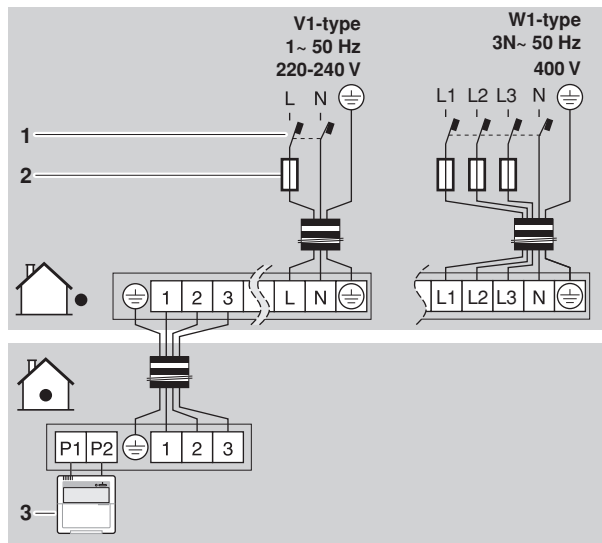

6

Sisältö

	Sivu
Turvallisuusohjeita.....	1
Ennen asennusta	2
Asennuspaikan valinta	3
Asennuksessa huomioitavaa	4
Laitteasennuksen vaatima tila.....	4
Jäähdytysputken koko ja sallittu putkiston pituus.....	5
Jäähdytysputkiasennuksessa huomioitavaa	5
Jäähdytysputkisto.....	6
Ilman poisto putkistosta.....	8
Jäähdytysaineen lisääminen	8
Sähköasennukset.....	10
Koekäyttö	11
Jätehuoltovaatimukset	12
Johdotuskaavio	13



LUE NÄMÄ OHJEET HUOLELLISESTI ENNEN ASENNUSTA. SÄILYTÄ TÄMÄ KÄYTTÖOHJE SOPIVASSA PAIKASSA MYÖHEMPÄÄ KÄYTTÖÄ VARTEN.

LAITTEIDEN TAI LISÄLAITTEIDEN VÄÄRÄ ASENNUS TAI LIITTÄMINEN SAATTAVAT AIHEUTTAA SÄHKÖISKUN, OIKOSULUN, VUOTOJA, PALON TAI MUUTA VAHINKOALAITTEILLE. HUOLEHDI SIITÄ, ETTÄ KÄYTÄT AINOASTAAN DAIKININ VALMISTAMIA LISÄLAITTEITA, JOTKA ON ERITYISESTI SUUNNITELTU KÄYTETTÄVIKSI NÄIDEN LAITTEIDEN KANSSA. NIIDEN ASENTAMINEN ON ANNETTAVA AMMATTIMIEHEN TEHTÄVÄKSI.

JOS OLET EPÄVARMA ASENNUSMENETTELYN TAI KÄYTÖN SUHTEEN, OTA AINA YHTEYTTÄ DAIKIN-JÄLLEENMYYJÄÄSI, JOLTA SAAT NEUVOJA JA TIETOJA.

Englanninkielinen teksti on alkuperäinen ohje. Muut kielet ovat alkuperäisten ohjeiden käännöksiä.

Turvallisuusohjeita

Tässä luetellut varoimenpiteet on jaettu seuraavaan kahteen luokkaan. Molemmat käsittelevät hyvin tärkeitä aiheita, joten noudata niitä huolellisesti.

**VAROITUS**

Jos varoitusta ei noudateta, seurauksena voi olla vakavia vammoja.

HUOMAUTUS

Jos huomausta ei noudateta, seurauksena voi olla vammoja tai laitteiston vaurioituminen.

Varoitus

- Laitteistoa ei ole tarkoitettu käytettäväksi räjähdysalttiissa ympäristössä.
- Jos ilmastointiyksiköitä käytetään sovelluksissa, joissa on lämpötilan hälytysasetus, kannattaa hälytyksen antamiselle asettaa 10 minuutin viive hälytyslämpötilan ylittyessä. Ilmastointiyksikkö voi pysähtyä usean minuutin ajaksi normaalikäytössä sisäyksikön jäänpoistoa varten tai termostaattipysäytyskäytössä.

- Pyydä jälleenmyyjää tai ammattitaitoista henkilöä suorittamaan asennus. Älä asenna laitetta itse. Väärin tehty asennus voi aiheuttaa vesivuotoja, sähköiskuja tai tulipaloja.
- Tee asennus tämän asennusoppaan ohjeiden mukaisesti. Väärin tehty asennus voi aiheuttaa vesivuotoja, sähköiskuja tai tulipaloja.
- Kysy jälleenmyyjältä toimintaohjeita kylmäainevuodon sattuessa. Kun ilmastointilaitte asennetaan pieneen huoneeseen, on huolehdittava siitä, että jos kylmäainetta pääsee vuotamaan, sen määrä ei ylitä sallittua pitoisuusrajaa. Muuten seurauksena voi olla hapenpuutteesta aiheutuva tapaturma.
- Käytä asennukseen vain ilmoitettuja tarvikkeita ja osia. Muiden kuin ilmoitettujen osien käyttäminen voi aiheuttaa vesivuotoja, sähköiskuja, tulipalon tai yksikön putoamisen.
- Asenna ilmastointilaitte sellaiselle alustalle, joka kestää sen painon. Jos alusta on liian heikko, seurauksena voi olla laitteen putoaminen, joka voi aiheuttaa vammoja.
- Suorita ilmoitettu asennustyö ottaen huomioon kovat tuulet, hirmumyrskyt tai maanjäristykset. Väärin suoritettu asennustyö voi aiheuttaa laitteiston putoamisesta johtuvia tapaturmia.
- Varmista, että ammattitaitoinen henkilö suorittaa kaikki sähkötyöt paikallisten lakien ja säännösten sekä tämän asennusoppaan mukaisesti erillistä piiriä käyttäen. Liian pieni virransyöttöpiiriin kapasiteetti tai sopimattomat sähkörakenteet saattavat aiheuttaa sähköiskuja tai tulipalon.
- Varmista, että kaikki johdotukset ovat turvallisia, käyttävät ilmoitettuja johtimia ja että ulkoiset voimat eivät pääse vaikuttamaan liitäntöihin tai johtimiin. Huonosti tehty liitäntä tai asennus saattaa aiheuttaa tulipalon.
- Kun kytket sisä- ja ulkoyksiköitä ja virtalähdettä, vedä johdot niin, että jakorasian kansi voidaan kiinnittää kunnolla. Jos jakorasian kansi ei ole paikoillaan, seurauksena voi olla liittimien ylikuumeneminen, sähköisku tai tulipalo.
- Jos kaasumaista kylmäainetta vuotaa asennuksen aikana, tuuleta huoneta välittömästi. Jos kaasumaista kylmäainetta joutuu tekemisiin avotulen kanssa, myrkyllistä kaasua saattaa syntyä.
- Kun asennus on suoritettu, tarkista, ettei kaasumaista kylmäainetta vuoda. Myrkyllistä kaasua saattaa muodostua, jos kaasumaista kylmäainetta vuotaa huoneeseen ja joutuu kosketuksiin tulenlähteen kuten lämmittimen tai liedan kanssa.
- Katkaise virta ennen kuin kosketat sähköliittimiä.
- Älä koskaan jätä yksikköä ilman valvontaa asennuksen tai huollon aikana, kun huoltopaneeli on irrotettu. Jännitteellisiä osia saatetaan koskettaa vahingossa.
- Kun suunnitellaan jo asennettujen yksiköiden siirtämistä, kylmäaine täytyy ensin ottaa talteen pumpun alasajon jälkeen. Katso luku "Pumppaamisessa huomioitavaa" sivulla 9.
- Älä koskaan kosketa suoraan sattumalta vuotavaa kylmäainetta. Seurauksena voi olla vakava paleltumavamma.

Huomautus

- Maadoita ilmastointilaite.
Maadoitusvastuksen on oltava kansallisten säännösten mukainen.
Älä kytke maajohtoa kaasu- tai vesijohtoon, ukkosenjohdattimeen tai puhelimen maajohtoon. Epätäydellinen maadoitus voi aiheuttaa sähköiskun. 
- Kaasuputki.**
Jos kaasua vuotaa, seurauksena voi olla syttyminen tai räjähdys.
- Vesijohto.**
Kovat vinyyliputket eivät ole tehokkaita maadoittimia.
- Ukkosenjohdatin tai puhelimen maajohto**
Sähköpotentiaali voi nousta epänormaalisti salamaniskun seurauksena.
- Muista asentaa maavuotokatkaisin.**
Jos maavuotokatkaisinta ei asenneta, seurauksena voi olla sähköisku.
- Asenna tyhjennysputket tämän asennusoppaan ohjeiden mukaisesti hyvän tyhjennyksen varmistamiseksi, ja eristä putket vesihöyryn tiivistymisen estämiseksi.**
Virheellinen tyhjennysputki voi aiheuttaa vuodon ja se saattaa kastella huonekalut.
- Asenna sisä- ja ulkoyksiköt, virtajohto ja yhdysjohto vähintään 1 metrin päähän televisioista tai radioista häiriöiden tai kohinan ehkäisemiseksi.**
(Radioaalloista riippuen 1 metrin etäisyys ei välttämättä riitä kohinan poistamiseen.)
- Älä kastele ulkoyksikköä.** Kastuminen voi aiheuttaa sähköiskun tai tulipalon.
- Älä asenna ilmastointilaitetta seuraaviin paikkoihin:**
 - Kun syynä on mineraaliöljysumu, öljysumu tai esimerkiksi keittiöstä syntyvä höyry
Muoviosat voivat hapertua ja pudota tai aiheuttaa vesivuotoja.
 - Kun syövyttävää kaasua, esimerkiksi rikkihappokaasua, syntyy.
Kupariputkien tai juotettujen osien korroosio saattaa aiheuttaa kylmäaineen vuotamisen.
 - Sähkömagneettisia aaltoja säteilevien laitteiden lähelle.
Sähkömagneettiset aallot voivat häiritä ohjausjärjestelmää ja aiheuttaa laitteiston toimintahäiriöitä.
 - Tiloihin, joissa tulenarkoja kaasuja voi vuotaa, joiden ilmassa on hiilikuituja tai helposti syttyvää pölyä tai joissa käsitellään höyrystyviä tulenarkoja aineita kuten tinneriä tai bensiiniä.
Tällaiset kaasut voivat aiheuttaa tulipalon.
 - Tiloihin, joissa ilma on hyvin suolaista, kuten valtameren lähituntumassa.
 - Tiloihin, joissa verkkojännite vaihtelee huomattavasti, kuten tehtaissa.
 - Autoihin tai laivoihin.
 - Tiloihin, joissa on happamia tai emäksisiä höyryjä.

Pidä lokikirjaa

Asianmukaisten kansallisten ja kansainvälisten määräysten mukaisesti saattaa olla tarpeen pitää laitteistosta lokikirjaa, jossa on vähintään tiedot

- kunnossapidosta
- korjauksista
- testituloksista
- valmiusajoista
- yms.

Euroopassa EN378 sisältää lokikirjaa koskevat ohjeet.

Ennen asennusta



Koska suunniteltu enimmäispaine on 4,0 MPa eli 40 baaria, käytettävien putkien seinämien on oltava paksuja. Katso "Putkiston materiaalin valitseminen" sivulla 5.

Varoimenpiteet R410A-laitetta varten



- Kylmäainetta on käsiteltävä erittäin huolellisesti, jotta järjestelmä pysyy puhtaana, kuivana ja tiiviinä.
 - Puhdistus ja kuivausVieraiden aineiden (mukaan lukien mineraaliöljyt ja kosteus) pääsy järjestelmään on estettävä.
 - TiiviyysLue huolellisesti kappale "Jäähdytysputkiasennuksessa huomioitavaa" sivulla 5 ja noudata tarkasti annettuja ohjeita.
- Koska R410A on sekoitettu kylmäaine, vaadittava lisäkylmäaine on ladattava nestemäisessä tilassa. (Jos kylmäaine on kaasuna, sen koostumus muuttuu ja järjestelmä ei toimi oikein.)
- Yhdistettyjen sisäyksiköiden täytyy olla erityisesti R410A:tä varten suunniteltuja.

Asennus

- Seuraa sisätiloihin asennettävien laitteiden osalta sisäilmastointilaitteiden asennuskäsikirjan ohjeita.
- Kuvissa on luokan 125 ulkoyksikkötyyppi. Muutkin tyypit asennetaan tämän käsikirjan ohjeiden mukaan.
- Tämä ulkotilan yksikkö vaatii putkien haaroitusarjan (lisävaruste), kun sitä käytetään simultaanikäyttöjärjestelmän ulkotilan yksikkönä. Katso lisätietoja luetteloista.
- Älä koskaan käytä yksikköä, jos sen poistotermistori tai imutermistori on vahingoittunut tai kytketty irti, sillä seurauksena voi olla kompressorin palaminen.
- Huomioi ulompien (etu)levyjen mallinimi ja sarjanumero virheiden välttämiseksi, kun kiinnität/irrotat levyjä.
- Huoltopaneeleita sulkiessasi varo, ettei kiristysmomentti ylitä 4,1 N•m:ä.

Lisävarusteet

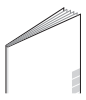
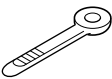
Tarkasta, että laitteesi mukana tulevat seuraavat lisävarusteet.

Asennusopas	1	
Puristin	2	
Fluorattuja kasvihuonekaasuja koskeva tarra	1	
Monikielinen fluorattuja kasvihuonekaasuja koskeva tarra	1	

Katso alla olevasta kuvasta lisävarusteiden sijainti.

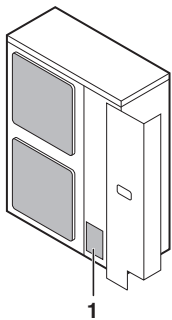

1 Lisävarusteet

Käsittely

Katso kuvaa. Kuljeta yksikköä hitaasti pitäen siitä kiinni vasemman- ja oikeanpuoleisesta kahvasta.



Tartu kulmaan kotelon sisällä olevan imutulon sijasta, jotta kotelo ei väänny.



Varo, etteivät kätesi tai mitkään esineet kosketa laitteen takaosan jäähdytysriipoja.

Asennuspaikan valinta



- Huolehdi siitä, että pieneläimet eivät voi käyttää ulkoyksikköä suojapaikkanaan.
- Sähköosia koskettavat pieneläimet voivat aiheuttaa toimintahäiriötä, savua tai tulipalon. Kehota asiakasta pitämään yksikön ympäristö puhtaana.

1 Valitse asennusta varten paikka, joka täyttää seuraavassa esitetyt ehdot ja jonka asiakkaasi hyväksyy.

- Paikka, jossa on hyvä ilmanvaihto.
- Paikka, jossa yksikkö ei häiritse naapureita.
- Paikka, jonka luja alusta kestää yksikön painon ja tärinän ja jossa yksikkö voidaan asentaa tasaisesti vaakasuoraan.
- Paikat, joissa ei ole syttyvien kaasujen tai tuotteen vuodon mahdollisuutta.
- Laitetta ei saa sijoittaa räjähdysalttiiseen ympäristöön eikä käyttää sellaisessa ympäristössä.
- Paikka, jossa on riittävästi tilaa laitteen huoltamiseen.
- Paikka, jossa sisä- ja ulkoyksikköjen putkiston ja johtojen pituudet pysyvät hyväksyttävissä rajoissa.
- Paikat, joissa yksiköstä vuotava vesi ei voi vaurioittaa sijaintipaikkaa (esim. jos tyhjennysputki on tukkeutunut).
- Paikat, jotka on suojattu sateelta mahdollisimman hyvin.



Tämä on luokan A tuote. Tämä tuote voi aiheuttaa kotiympäristössä radiohäiriötä, jossa tapauksessa käyttäjän täytyy ryhtyä asianmukaisiin toimenpiteisiin.

2 Kun laite asennetaan paikkaan, jossa tuulee voimakkaasti, on kiinnitettävä erityistä huomiota seuraaviin seikkoihin.

Ulkoyksikön ilman ulossyöttöön kohdistuva kova tuuli (yli 5 m/s) aiheuttaa oikosulun (poistoilman imu), ja tällä saattaa olla seuraavia vaikutuksia:

- Toimintakapasiteetin heikkeneminen.
- Jatkuva huurteenmuodostus lämmittämisen aikana.
- Toiminnan keskeytyminen paineen kohoamisen johdosta.
- Jos yksikön etupuolelle kohdistuu jatkuvasti voimakas tuuli, tuuletin saattaa alkaa pyöriä erittäin nopeasti ja vaurioitua.

Katso kuvasta, miten tämä yksikkö asennetaan paikkaan, missä tuulen suunta pystytään ennakoimaan.

■ Käännä ilman ulostulopuoli rakennuksen seinää, aitaa tai tuulisuojasta päin.

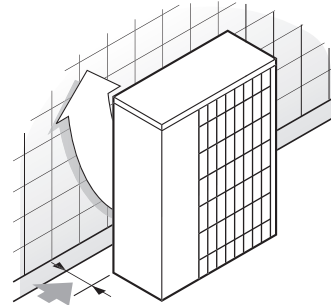

➔ Varmista, että asennusta varten on tarpeeksi tilaa

■ Aseta ulostulopuoli suoraan kulmaan tuulen suuntaan nähden.

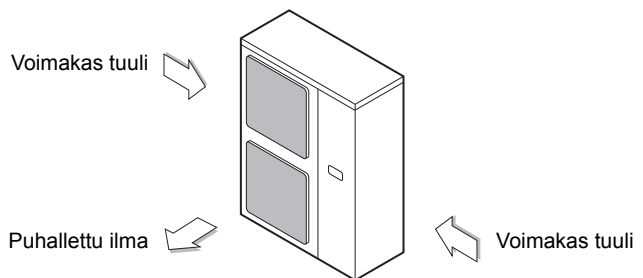

3 Rakenna veden tyhjennyskanava perustuksen ympärille, jotta jätevedet pääsevät virtaamaan pois yksikön ympäriltä.

4 Jos vesi ei pääse kunnolla tyhjenemään yksiköstä, asenna yksikkö esimerkiksi betonitiilien päälle (alustan korkeuden tulee olla enintään 150 mm).

5 Jos asennat yksikön kehikon päälle, asenna vesitiivis levy korkeintaan 150 mm:n päähän yksikön alapinnasta, jottei vesi pääse leviämään alhaalta päin.

6 Kun yksikkö asennetaan paikkaan, jossa se on usein alltiina lumelle, on kiinnitettävä erityistä huomiota seuraaviin seikkoihin:

- Asenna laitteen perustus mahdollisimman korkealle.
- Poista takaosan imuristikko estääksesi lumen kertymisen takaosan jäähdytysriipoihin.

7 Jos asennat yksikön rakennuksen runkoon, asenna vesitiivis levy (150 mm:n etäisyydelle yksikön alisivusta), tai käytä tyhjennystulppasarjaa (lisävaruste), jotta tyhjennysvesi ei pääse tippumaan (ks. kuva).

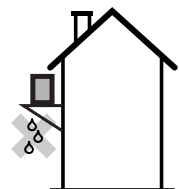

Asennuksessa huomioitavaa

- Tarkista asennusperustan kestävyys ja tasaisuus, jotta laite ei asentamisen jälkeen toimiessaan tärise eikä aiheuta melua.
- Kiinnitä laite lujasti ankkuriruuveilla siten kuin perustuspiirustus kuvassa osoittaa. (Varaa neljä sarjaa M12-ankkuriruuveja, muttereita ja aluslevyjä, joita myydään alan liikkeissä.)
- Pultit kannattaa ruuvata paikalleen niin, että niiden pituudesta 20 mm jää perustan pinnan yläpuolelle.

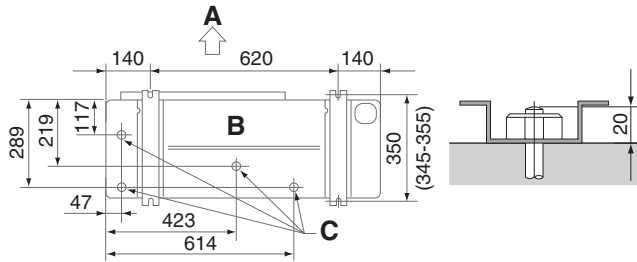

- A Poistopuoli
B Näkymä alhaalta (mm)
C Tyhjennysaukko

Asennustapa, jolla estetään laitteen kaatuminen

Jos on pelättävissä, että laite saattaisi kaatua, asenna se alla olevan kuvan mukaisesti.

- valmistele kaikki neljä vaijeria kuvan osoittamalla tavalla
- avaa päällyslevyn neljä ruuvia, jotka sijaitsevat A:lla ja B:llä merkityissä kohdissa
- pistä ruuvit lenkkien läpi ja ruuvaa ne tiukasti takaisin paikoilleen.

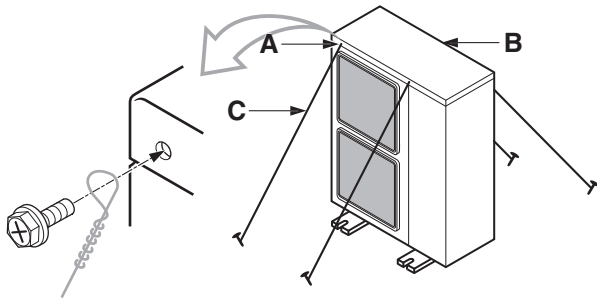

- A kahden kiinnitysreiän sijainti laitteen etupuolella
B kahden kiinnitysreiän sijainti laitteen takapuolella
C vaijerit: eivät kuulu toimitukseen

Tyhjennysputken ulostulo

- Jos tyhjennysputken ulostulo ulkoyksiköstä aiheuttaa ongelmia (jos esimerkiksi poistovettä voi roiskua ihmisten päälle), järjestä tyhjennysputket käyttäen apuna tyhjennysputkiholkkia (lisävaruste).
- Varmista, että tyhjennys toimii kunnolla.

Laiteasennuksen vaatima tila

Tässä käytettävät luvut tarkoittavat 71-luokan mallin ja 100-125-140-luokan mallien mittoja. Sulkeissa () olevat luvut tarkoittavat 100-125-140-luokan mallien mittoja. (mittayksikkö: mm)

(Ks. luku "Asennuksessa huomioitavaa" sivulla 4)

Huomioitavaa

(A) Jos ei käytetä päällekkäin asennusta (Katso kuva 1)

	Este imupuolella	✓	Järjestelmässä on este
	Este poistopuolella	1	Sulje tällaisissa tapauksissa asennuskehysten alaosa estämään poistoilman ohittaminen.
	Este vasemmalla puolella	2	Tällaisissa tapauksissa voidaan asentaa vain 2 yksikköä.
	Este oikealla puolella	2	Tällaisissa tapauksissa voidaan asentaa vain 2 yksikköä.
	Este yläpuolella		Tällainen tilanne ei ole sallittu

(B) Kun yksiköjä asennetaan päällekkäin

1. Jos ilmanpoistopuolen edessä on esteitä.

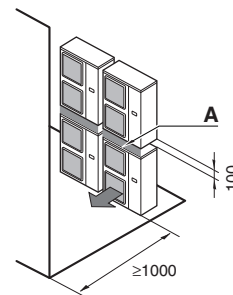

2. Jos ilmantuloaukkojen edessä on esteitä.

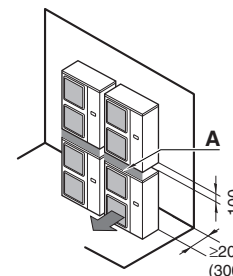

Älä pinota useampia kuin kaksi yksikköä päällekkäin.

Ylemmän ulkotilan yksikön tyhjennysputki vaatii noin 100 mm:n tilan yksiköiden väliin. Sulje osa A niin, ettei ilmanpoistoaukoista tuleva ilma pääse virtaamaan sen ohitse.

(C) Kun useampia yksiköitä asennetaan jonoon (esim. katolle)

1. Kun asennetaan yksittäisiä laitteita jonoon.

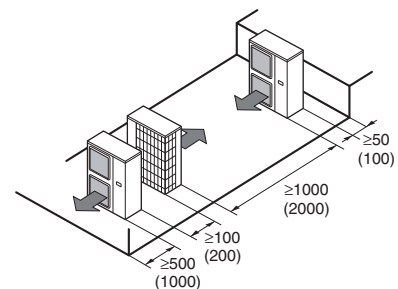

2. Kun asennetaan rinnakkaislaiteryhmiä (2 tai useampia yksiköitä) jonoon.

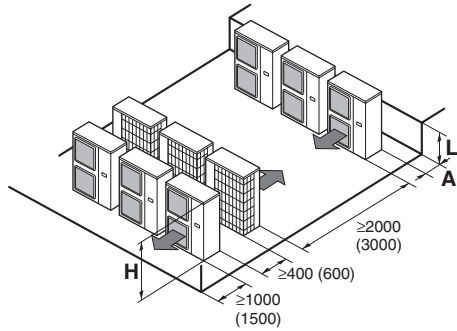

H:lla, A:lla ja L:llä merkittyjen mittojen väliset suhteet näkyvät alla olevasta taulukosta.

	L	A
L ≤ H	0 < L ≤ 1/2H	150 (250)
	1/2H < L	200 (300)
H < L	Asennus mahdoton	

Jäähdytysputken koko ja sallittu putkiston pituus



Asennus on annettava valtuutetun jäähdytyslaittealan ammattilaisen tehtäväksi. Materiaalivalintojen ja asennuksen on noudatettava soveltuvia kansallisia ja kansainvälisiä määräyksiä. Euroopassa on noudatettava määräystä EN378.



Putkitöistä vastaavat henkilöt:

- Muista avata sulkuventtiili putkiston asennuksen ja alipaineen muodostamisen jälkeen. (Kompressorin saattaa särkyä, jos järjestelmää käytetään venttiili suljettuna.)
- Kylmäainetta ei saa päästää ilmakehään. Kerää kylmäaine talteen freonin keräämistä ja hävittämistä koskevan lain mukaisesti.
- Älä käytä juoksutinta juottaessasi kylmäaineputkistoa. Käytä juottamiseen fosforikuparikovajuotetta (BCuP), joka ei vaadi juoksutinta. (Jos käytetään kloorijuoksutinta, putkisto syöpyy. Jos juoksutin sisältää fluoria, se saa jäähdytysöljyn pilaantumaan, mikä heikentää jäähdytysputkistoa.)

Putkiston materiaalin valitseminen

- Putkien ja muiden paineistettujen osien tulee noudattaa kansallisia ja kansainvälisiä määräyksiä ja olla sopivia kylmäaineelle. Käytä fosforihappopelkistettyä, saumatonta kuparia kylmäaineelle.
- Temperointiaste: käytä temperointiasteista putkistoa putken halkaisijan funktiona alla olevan taulukon mukaisesti.
- Jäähdytysputkiston seinämän paksuuden on oltava asianomaisten paikallisten ja kansallisten määräysten mukainen. Putkiston R410A seinämän paksuuden on oltava alla olevan taulukon mukainen.

Putken Ø	Putkiston materiaalin temperointiaste	
		Vähimmäispaksuus t (mm)
6,4 / 9,5 / 12,7	O	0,80
15,9	O	1,00
19,1	1/2H	

O = karkaistua
1/2H = puolikarkaistua

Käytä vain karkaistua materiaalia laippaliitoksiin.

Putken sallittu pituus ja korkeusero

Katso alla olevasta taulukosta pituudet ja korkeudet. Katso myös kuva 2.

Sallittu putken pituus				
Malli				
	71	100	125	140
Yksisuuntaisen putkiston enimmäispituus ^(a)				
L1	50 m (70 m)	75 m (95 m)		
Suurin korkeus sisä- ja ulkoyksikköjen välillä				
H1	30 m			
Kuormittamaton pituus				
L1	≤30 m			

(a) Sulkeissa oleva luku osoittaa vastaavan pituuden.

Jäähdytysputkiasennuksessa huomioitavaa

- Jäähdytyspiiriin ei saa päästää mitään muuta ainetta, ilmaa tms., kuin määrättyä kylmäainetta. Jos kylmäainekaasua pääsee vuotamaan työskentelyn aikana, tuuleta huone välittömästi kunnolla.
- Lisää vain R410A-kylmäainetta.
Asennustyökalut:
Varmista, että käyttämäsi asennustyökalut (mittarin runkoputken täyttöletku jne.) ovat erityisesti suunniteltuja R410A:n asennuksille kestämään painetta ja estämään vieraiden materiaalien (mukaan lukien mineraaliöljyt ja kosteus) sekoittumista järjestelmään.
Tyhjäpumppu:
Käytä 2-vaiheista tyhjäpumpua takaiskuventtiilillä Varmista, ettei öljy valu pumpusta vastakkaiseen suuntaan järjestelmässä, kun pumpu ei ole käynnissä.
Käytä tyhjäpumpua, jolla järjestelmä voidaan tyhjentää -100,7 kPa:han (5 Torr, -755 mm Hg).
- Älä koskaan paineista testien aikana laitteita suurinta sallittua painetta suuremmalla paineella (katso yksikön nimikilpi: PS).
- Jotta putkistoon ei pääse likaa, nestettä tai pölyä, suojaa se puristamalla tai teipillä.

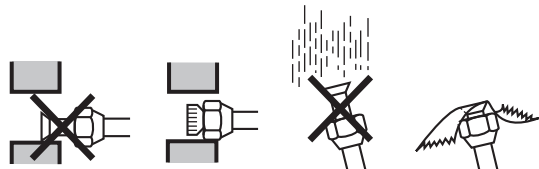

Asennuspaikka	Asennusaika	Suojaustoimenpide
Ulkoyksikkö	Yli kuukausi	Putken pään suojaaminen puristamalla
	Alle kuukausi	
Sisäyksikkö	Asennusajasta riippumatta	Putken pään suojaaminen puristamalla tai teipillä

Kupariputket on vietävä varovasti seinien läpi.

Jäähdytysputkisto

- Putket voidaan asentaa neljään suuntaan.

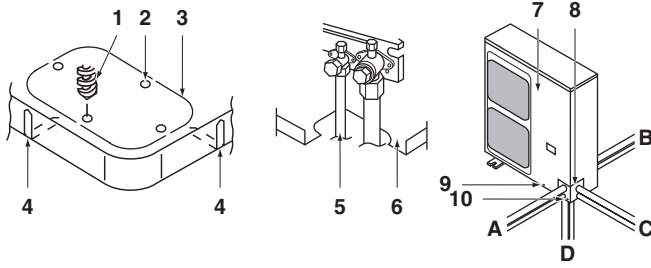

Kuva - Putket neljään suuntaan

- | | |
|----|---|
| 1 | Pora |
| 2 | Läpimenoaukon ympärillä oleva keskialue |
| 3 | Läpimenoaukko |
| 4 | Uurre |
| 5 | Yhdysputki |
| 6 | Alarunko |
| 7 | Etulevy |
| 8 | Putken ulostulolevy |
| 9 | Ruuvien etulevy |
| 10 | Putken ulostulolevyn ruuvi |
| A | Eteen |
| B | Taakse |
| C | Sivulle |
| D | Alas |

- Kun kaksi uurretta leikataan auki, asennus voidaan tehdä kuten kuva "Putket neljään suuntaan". (Leikkaa uurteet metallisahan avulla.)
- Kun yhdysputki asennetaan yksikköön alaspäin, tee läpivientiaukko puhkaisemalla sen ympärillä oleva keskialue $\varnothing 6$ mm:n poranterällä. (Katso kuva "Putket neljään suuntaan".)
- Kun läpivientiaukko on tehty, sen reunat ja ympäröivät päätyypinnat kannattaa maalata korjausmaalilla ruostumisen estämiseksi.

Vieraiden esineiden sisäänpääsyn estäminen

Tuki kaikki putken läpivientiaukkojen kolot tiivistemassalla tai eristysaineella (hankitaan asennuspaikalla) kuvan mukaisesti.

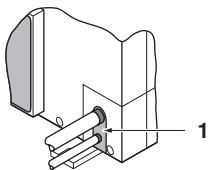

- 1 Tiivistemassa tai eristysaine (hankitaan asennuspaikalla)

Ulkoyksikköön joutuneet hyönteiset tai pienet eläimet voivat aiheuttaa oikosulun sähkörsiassa.

Huomautuksia sulkuventtiiliin käsittelystä

- Sisä/ulkoyhdysputkiston sulkuventtiilit on suljettu tehtaalla.



Varmista, että venttiili on auki käytön aikana.

Sulkuventtiiliin osien nimet näkyvät kuvassa.

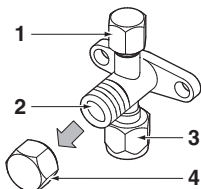

- 1 Huoltoportti
2 Sulkuventtiili
3 Putkiston liitäntä
4 Venttiiliin suojus

- Koska sivulevyt saattavat vääntyä, jos laippamuttereita avataan tai kiristetään vain momenttiavaimella, lukitse aina sulkuventtiili ensin avaimella ja vasta sitten momenttiavaimella. Älä laita avaimia venttiilin kannen päälle.

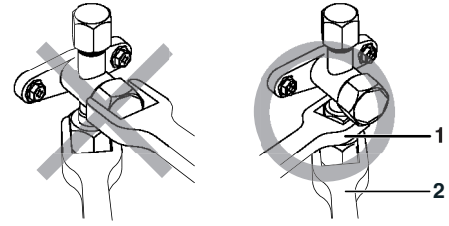

- 1 Mutteriavain
2 Momenttiavain

Liian suuren vääntömomentin käyttö saattaa vääntää sisäisen sulkuventtiilin pintaa ja aiheuttaa kaasuvuodon venttiilin sisällä, minkä seurauksena laippamutteri saattaa murtua. Älä käytä voimaa venttiilin kanteen, sillä seurauksena voi olla kylmäainevuoto.

- Jäähdytyskäytössä alhaisessa ulkolämpötilassa tai muuten käytettäessä laitetta pienellä paineella estä kaasun sulkuventtiilin laippamutterin jäätyminen siikonitynyllä tai vastaavalla (katso kuva). Laippamutterin jäätyminen voi aiheuttaa kylmäainevuodon.

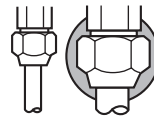

Siikonitiivistetyyny (Huolehdi siitä, että rakoja ei jää)

Sulkuventtiilin käyttö

Käytä 4 mm:n ja 6 mm:n kuusioavaimia.

- Venttiilin avaaminen
 - Aseta kuusioavain venttiilin varrelle ja käännä vastapäivään.
 - Lopeta, kun venttiilin varsi ei enää käännä. Venttiili on nyt auki.
- Venttiilin sulkeminen
 - Aseta kuusioavain venttiilin varrelle ja käännä myötäpäivään.
 - Lopeta, kun venttiilin varsi ei enää käännä. Venttiili on nyt suljettu.

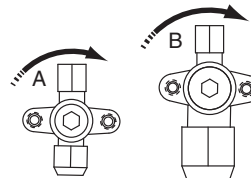

Sulkemissuunta

- A Nestepuoli
B Kaasupuoli

Huomautuksia venttiilin suojuksen käsittelystä

- Venttiilin suojus on tiivistetty nuolen osoittamasta kohdasta. Katso kuvaa. Huolehdi siitä, että tiiviste ei vaurioidu.

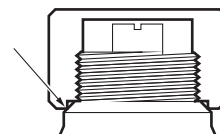

- Kun olet käyttänyt venttiiliä, muista kiristää sen suojus kunnolla.

Kiristysmomentti	
Nesteputki	13,5–16,5 N•m
Kaasuputki	22,5–27,5 N•m

- Tarkista, ettei kylmäainetta vuoda ulos hatun kiristämisen jälkeen.

Huomautuksia huoltoportin käsittelystä

- Käytä aina taipuisaa täyttöletkua, jossa on työntötanko ja venttiili, täyttöletkuun jääneen kylmäaineen talteenottoon.
- Kiristä lopuksi venttiiliin suojus paikoilleen.
Kiristysmomentti: 11,5~13,9 N•m

Varotoimenpiteet putkistoa liitettäessä ja eristystä koskien

- Huolehdi siitä, että sisä- ja ulkohaaraputket eivät kosketa kompressorin liitinkantta.
Jos nestepuolen putkiston eriste voi koskettaa kantta, säädä korkeutta alla olevan kuvan mukaisesti. Huolehdi myös siitä, että putkisto ei kosketa kompressorin pultteja tai ulkopaneeleita.
- Kun ulkoyksikkö asennetaan sisäyksikön yläpuolelle, voi tapahtua seuraavasti:
Sulkuventtiilissä oleva tiivistynyt vesi voi siirtyä sisäyksikköön. Tämän välttämiseksi peitä sulkuventtiili tiivistämateriaalilla.
- Jos lämpötila on yli 30°C ja suhteellinen kosteus yli 80%, tiivistämateriaalin tulee olla vähintään 20 mm paksua tiivistymisen ehkäisemiseksi tiivisteiden pinnalla.
- Muista eristää neste- ja kaasupuolen putket ja kylmäaineen jako-osa.

 Eristämättömät putket voivat aiheuttaa tiivistymistä tai palovammoja, jos niitä kosketaan.

(Kaasupuolen putkien lämpötila voi olla jopa 120°C, joten käytä hyvin kestävästä eristysmateriaalia.)

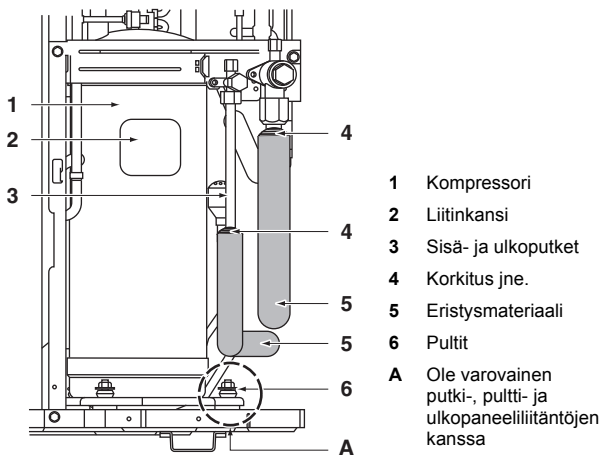

Varoitus kartioliitännästä

- Katso mitat laippoja ja kiristysmomenteja varten taulukosta. (Liika kiristäminen johtaa liitoskartion halkeamiseen.)

Putkien koko (läpimitta)	Laippamutterin kiristysmomentti	A – käsittely-laippojen mitat (mm)	Laipan muoto
Ø6,4	15~17 N•m	8,7~9,1	
Ø9,5	33~39 N•m	12,8~13,2	
Ø12,7	50~60 N•m	16,2~16,6	
Ø15,9	63~75 N•m	19,3~19,7	

Jos momenttiavainta ei ole käytettävissä, muista, että kiristysmomentti saattaa nousta äkillisesti. Älä kiristä muttereita yli ilmoitetun kulman.

Putkien koko (läpimitta)	Lisäkiristyskulma	Työkalun suositeltu varren pituus
Ø6,4	60°~90°	150 mm
Ø9,5		200 mm
Ø12,7	30°~60°	250 mm
Ø15,9		300 mm

- Kun kiinnität laippamutteria, voitele laipan sisäpinta eetteri- tai esteröljyllä ja kiristä aluksi käsin 3–4 kierrosta ennen lopullista kiristystä.

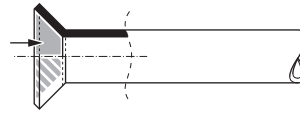

- Kun asennus on tehty, tarkista putkiliitokset kaasuvuotojen varalta tyypellä tai vastaavalla.

Varoitukset öljynerottimen tarpeellisuudesta

Koska on mahdollista, että nousuputkessa oleva öljy virtaa takaisin pysähdyksissä olevaan kompressoriin ja aiheuttaa nesteen puristumisen tai heikentää öljyn virtausta takaisin, täytyy asentaa erotin sopivaan kohtaan nousuputkessa.

- Loukun asennusväli. (Katso kuva 3)
 - A Ulkoyksikkö
 - B Sisäyksikkö
 - C Kaasuputki
 - D Nesteputki
 - E Öljynerotin
 - H Asenna öljynerotin aina 10 m:n korkeuseron välein.
- Öljynerotinta ei tarvita, kun ulkoyksikkö on asennettu korkeammalle kuin sisäyksikkö.

Huomautuksia juottamisesta

- Juotettaessa on varmistettava tyypikaasun virtaus.
Jos juotettaessa ei korvata tyyppiä tai vapauteta tyyppiä putkeen, seurauksena on runsaasti hapettunutta kalvoa putkien sisäpinoilla. Tämä kalvo haittaa jäähdytysjärjestelmän venttiilien ja kompressoreiden toimintaa ja estää normaalin käytön. Putkia juotettaessa ei kuitenkaan saa käyttää hapettumisen ehkäisijöitä. Tällaisten ehkäisijöiden jäämät voivat tukkia putket tai vahingoittaa komponentteja.
- Kun tyyppiä lisätään putkeen juotettaessa, sen paineeksi on asetettava paineenalennusventtiilillä 0,02 MPa (=juuri niin paljon, että se tuntuu iholla).

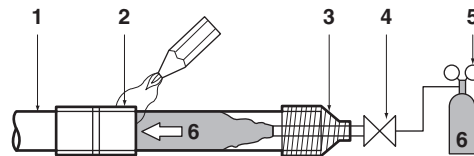

- 1 Jäähdytysputkisto
- 2 Juotettava osa
- 3 Teippaus
- 4 Käyttöventtiili
- 5 Paineenalennusventtiili
- 6 Tyyppi

Ilman poisto putkistosta

- Älä poista ilmaa kylmäaineella. Tyhjennä järjestelmä tyhjö-pumpulla. Lisä kylmäainetta ei ole varattu ilman tyhjennykseen.
- Valmistaja on tarkistanut, ettei yksiköiden putkissa ole vuotoja. Asentajan on tarkastettava, ettei paikan päällä asennetuissa jäähdytysputkissa ole vuotoja.
- Ennen vuototestiä tai tyhjiökuivausta varmista, että venttiilit on suljettu tiiviisti.

Tyhjiökuivauksen ja vuototestin valmistelu: katso kuva 5

- 1 Painemittari
- 2 Typpi
- 3 Kylmäaine
- 4 Vaaka
- 5 Tyhjäpumpu
- 6 Sulkuventtiili

Vuototestin suorittaminen

Vuototestin on oltava standardin EN378-2 mukainen.

- 1 Tyhjennä putket ja tarkista tyhjiö⁽¹⁾. (Ei paineen kohoamista 1 minuutin aikana.)
- 2 Riko tyhjö vähintään 2 baarilla tyypeä. (Älä koskaan nosta painetta yli 4,0 MPa:n.)
- 3 Suorita vuotokoe pistämällä saippuavettä tms. putkien liitoskouruun.
- 4 Poista typpi.
- 5 Tyhjennä ja tarkista tyhjiö uudelleen⁽¹⁾.
- 6 Kun alipainemittari ei enää nouse, sulkuventtiilit voidaan avata.

Seuraava toimenpide pitäisi suorittaa, jos kosteutta on mahdollisesti jäänyt putkeen (jos putkityötä tehdään sateen aikana tai pidemmällä aikavälillä, sadevettä saattaa päästä putkeen työn aikana).

Kun olet tyhjentänyt järjestelmää 2 tuntia, paineista järjestelmä 0,05 MPa:iin (alipainekytin) typpikaasulla ja tyhjennä järjestelmä uudestaan käyttämällä alipainepumppua 1 tunnin ajan -100,7 kPa:iin (alipainekuivaus). Jos järjestelmää ei voida tyhjentää -100,7 kPa:iin kahden tunnin sisällä, toista alipainekytin ja -kuivaaminen. Kun olet pitänyt järjestelmää alipaineessa 1 tunnin ajan, varmista, että alipainemittarin lukema ei nouse.

Kun ilma on poistettu tyhjäpumpulla, kylmäaineen paine ei välttämättä nouse, vaikka sulkuventtiili avattaisiin. Tähän on syynä esimerkiksi se, että ulkoyksikön piirin paisuntaventtiili on kiinni, mutta yksikköä voidaan silti käyttää.

Jäähdytysaineen lisääminen

Käytettyä kylmäainetta koskevia tärkeitä tietoja

Tämä tuote sisältää Kioton pöytäkirjan piiriin kuuluvia fluorattuja kasviuonekaasuja. Älä päästä kaasuja ilmakehään.

Kylmäainetyyppi: R410A

GWP⁽¹⁾-arvo: 1975

⁽¹⁾ GWP = ilmaston lämpenemispotentiaali

Kirjoita lähtemättömällä musteella

- ① tuotteeseen tehtaalla lisätty kylmäaine,
- ② asennuspaikalla lisätyn kylmäaineen määrä ja
- ①+② kylmäaineen kokonaismäärä

tuotteen mukana toimitettuun fluorattuja kasviuonekaasuja koskevaan tarraan.

Täytetty tarra täytyy kiinnittää tuotteen sisälle tuotteen lisäysportin läheisyyteen (esim. huoltokannen sisäpintaan).

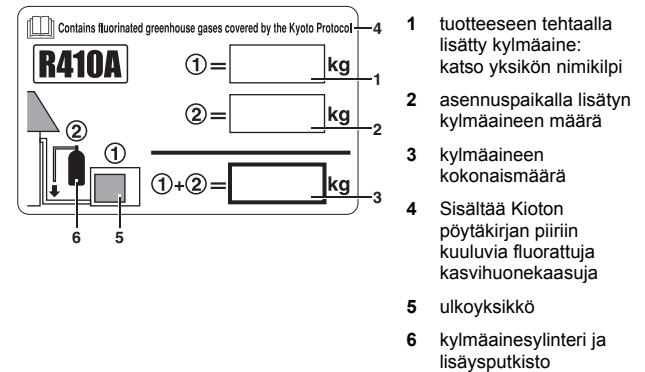

HUOMAA



Eräitä fluorattuja kasviuonekaasuja koskevan EU-määräyksen kansallinen toimeenpanto saattaa edellyttää, että yksikössä käytetään asianmukaista, virallista kansallista kieltä. Tästä syystä yksikön mukana toimitetaan useita monikielisiä fluorattuja kasviuonekaasuja koskevia tarroja.

Kiinnityssohjeet ovat tarran kääntöpuolella.

Huollon aikana huomioitavaa



Jos kylmäainejärjestelmä täytyy avata yksikön huollon aikana, kylmäaine täytyy poistaa paikallisten säännösten mukaisesti.

Tämä yksikkö vaatii kylmäaineen lisätäyttöä asennuspaikalla liitettävän putken pituuden mukaisesti. Lisää kylmäainetta nestemäisessä muodossa nesteputkeen nesteen sulkuventtiiliin huoltoportin kautta. Koska R410A on sekoituskylmäaine, sen koostumus muuttuu, jos sitä syötetään kaasumaisessa muodossa, eikä järjestelmän normaalia toimintaa voida taata.

Tässä mallissa kylmäainetta ei tarvitse lisätä, jos putkiston pituus on ≤30 m.

<5 m: Katso "Kylmäaineen täydellinen täyttöpaino (vuodon tms. jälkeen)" sivulla 9.

(1) Käytä 2-vaiheista takaiskuventtiilillä varustettua alipainepumppua, joka voi tyhjentää paineeseen -100,7 kPa (5 Torr, -755 mm Hg).

Tyhjennä järjestelmän neste- ja kaasuputket käyttämällä tyhjäpumppua yli kahden tunnin ajan, kunnes järjestelmässä on -100,7 kPa. Kun olet pitänyt järjestelmää tässä tilassa yli tunnin, tarkista onko alipainemittarilukema noussut vai ei.

Jos lukema nousee, järjestelmän sisällä on joko kosteutta tai se vuotaa.

Kylmäaineen lisääminen

- Lisätäyttömäärät viittaavat kylmäaineputkiston pituuteen kuten taulukossa "Yksisuuntaisen putkiston enimmäispituus" kohdassa "Putken sallittu pituus ja korkeusero" sivulla 5.
- Jos putkiston pituus on yli 30 m, lisää kylmäainetta seuraavan taulukon mukaisesti.

Merkitse myöhempiä huoltoa varten valittu määrä ympyrällä alla oleviin taulukoihin.

Taulukko 1: Kylmäaineen lisääminen <yksikkö: kg>

Malli	Nesteputken vakiokoko Liitetyn putkiston pituus on			
	30–40 m	40–50 m	50–60 m	60–75 m
AZQS71	0,5	1,0	—	
AZQS100~140			1,5	2,0

Jos kylmäaine vaihdetaan kokonaan, muodosta ensin alipaine. Muodosta alipaine huoltoportista. Älä käytä muuta luisti- tai sulkuventtiiliä alipaineen muodostamiseen. Alipainetta ei voida muodostaa kunnolla näiden venttiileiden kautta.

Huoltoportin sijainti:

Ulkoyksiköillä on 1 portti putkistossa. Se on lämmönvaihtimen ja 4-tieventtiilin välissä

Kylmäaineen täydellinen täyttöpaino (vuodon tms. jälkeen)

Kokonaistäyttömäärät viittaavat kylmäaineputkiston pituuteen kuten taulukossa "Yksisuuntaisen putkiston enimmäispituus" kohdassa "Putken sallittu pituus ja korkeusero" sivulla 5.

Taulukko 2 Kokonaistäyttömäärä<yksikkö: kg>

Malli	Kylmäaineputkiston pituus							
	3–5 ^(a) m	5–10 m	10–20 m	20–30 m	30–40 m	40–50 m	50–60 m	60–75 m
AZQS71_V1	1,75	1,75	2,25	2,75	3,25	3,75	—	
AZQS100~140_V1	2,95	2,95	3,45	3,95	4,45	4,95	5,45	5,95

(a) Kun putkiston pituus on alle 5 m, yksikkö täytyy täyttää kokonaan uudelleen. Täytä yksikkö kylmäaineella ilmoituksen mukaisesti.

Pumppaamisessa huomioitavaa

Ulkoyksikössä on pienpainekytkin tai -anturi suojaamassa kompressoria.

Älä milloinkaan oikosulje pienpainekytkintä tai -anturia pumppauksen aikana.

Suorita pumppaus seuraavasti.

■ Valmistelut

- Muista katkaista virransyöttö. Avaa etupaneeli, ja peitä piirilevy ja liitinkortti eristysarkilla estämään sähköiskut, jotka syntyvät jännitteisten osien koskettamisesta vahingossa.
- Sulje etupaneeli ennen kuin jätät ulkoyksikön valvomatta. Et voi jättää yksikköä valvomatta, jos etupaneeli on auki.
- Kytke virta päälle ja suorita pumpun alasajo seuraavasti.

■ Pumpun alasajo

Menettely	Huomioitavaa
1 Varmista, että sekä neste- että kaasupuolen sulkuventtiilit ovat auki.	—
2 Paina ulkoyksikön piirilevyn BS4-pumppaustoimintopainiketta (±8 sekunnin).	Kompressori ja ulkoyksikön tuuletin käynnistyvät automaattisesti. Sisäyksikkö saattaa käynnistyä automaattisesti. Ota tämä huomioon.
3 Sulje nestepuolen sulkuventtiili kunnolla noin 2 minuutin kuluttua siitä, kun kompressori on käynnistynyt. (Katso "Sulkuventtiilin käyttö" sivulla 6)	Älä koskaan jätä ulkoyksikköä valvomatta etupaneeli auki, kun virransyöttö on päällä. Jos nestepuolen sulkuventtiiliä ei suljeta kunnolla kompressorin käydessä, pumppaustoimenpidettä ei voi suorittaa.
4 Kun kompressori pysähtyy 2–5 minuutin jälkeen ^(a) , sulje kaasupuolen sulkuventtiili tiukasti. (Katso "Sulkuventtiilin käyttö" sivulla 6)	
5 Katkaise virransyöttö.	

(a) Jos pumpun alasajon jälkeen ulkoyksikkö ei toimi edes silloin, kun kauko-ohjaimen kytkin kytketään päälle, kauko-ohjaimessa voi näkyä "L". Kyseessä ei ole vika.

- Kun poispumppaustoiminto on suoritettu, muista poistaa eristyslevyt jotka asetettiin kytkinrasiaan suojoitoimenpiteenä kappaleessa "Valmistelut" sivulla 9.
- Kytke päävirtalähteen virta pois päältä ja uudelleen päälle käynnistäaksesi toiminnan. Varmista, että sekä neste- että kaasupuolen sulkuventtiilit ovat auki, ja käytä yksikköä jäähdytystoiminnassa koekäytön aikana.

Sähköasennukset



- Kaikki kenttäjohto ja komponentit on annettava ammatillisesti pätevän sähköasentajan tehtäväksi, ja tehdyn työn on täytettävä asianmukaiset eurooppalaiset ja kansalliset vaatimukset.
- Kaikkien paikan päällä hankittavien komponenttien ja kaikkien sähköasennusten on täytettävä asiaankuuluvat paikalliset ja kansalliset määräykset.
- Suurjännite
Sähköiskun välttämiseksi varmista, että virtalähde kytketään irti vähintään 1 minuutti ennen sähköosien huoltamista. Mittaa myös 1 minuutin jälkeenkin aina jännite pääpiirin kondensaattoreiden tai sähköosien liittimistä, ja varmista ennen kuin kosketat niitä, että kyseiset jännitteet ovat 50 V DC tai pienemmät.



Sähkötoista vastaavat henkilöt:

Älä käytä yksikköä, ennen kuin kylmäaineputkisto on valmis. (Jos yksikköä käytetään, ennen kuin putkisto on valmis, kompressori särkyvät.)

Huomautuksia sähköasennuksista

- Ennen päätelaitteiden käsittelyä on kaikki virransyöttöpiirit katkaistava.
- Käytä vain kuparijohtimia.
- Sisä- ja ulkoyksikön välisten johtojen täytyy kestää 220~240 V:n jännite.
- Pääkytkin tai muu irtikytkentätapa, jossa on kaikkien napojen kontaktin erotus, täytyy asentaa kiinteään johdotukseen asianmukaisten paikallisten ja kansallisten määräysten mukaisesti.
Älä käännä pääkytkintä päälle ennen kuin kaikki sähkötyöt on tehty.
- W1
Varmistu siitä, että liität virtakaapelit normaalivaiheisina. Jos ne kytketään käänteisvaiheisina, sisäyksikön kauko-ohjaimen tulee ilmoitus "L?" ja laitteisto ei pysty toimimaan. Vaihda mitkä tahansa kaksi kolmesta virransyöttökaapelista (L1, L2, L3) oikeaan vaiheeseen.
Jos magneettikytkimen kosketus kytketään väkisin päälle laitteen ollessa pois toiminnasta, kompressori palaa loppuun.
Älä koskaan kytke kosketinta väkisin päälle.
- Älä milloinkaan tunge yksikköön kaapelinippuja.
- Kiinnitä kaapelit siten, etteivät ne kosketa putkia (erityisesti korkeapainepuolella).
- Kiinnitä johdot alla olevan kuvan mukaisesti niin, että se ei koske putkia etenkin korkeapainepuolella.
Varmista, että liittimiin ei kohdistu ulkoista painetta.
- Kun asennat maavuotokatkaisinta, varmista että se on yhteensopiva invertterin kanssa (sietää korkeataajuisia sähköisiä häiriöitä), jotta maavuotokatkaisin ei aukeaisi tarpeettomasti.
- Koska tässä yksikössä on invertteri, vaihekondensaattorin asentaminen huonontaa virran syötön tehostimen tehoa. Lisäksi se saattaa aiheuttaa onnettomuuden, koska korkeataajuisen aaltojen takia kondensaattori kuumentuu tavanomaisesta poikkeavasti. Tämän takia älä milloinkaan asenna vaihekondensaattoria.

Kiinnitä johdot alla kuvatussa järjestyksessä.

- 1 Kiinnitä maajohto sulkuventtiiliin asennuslevyyn niin, että se ei pääse luistamaan.
- 2 Kiinnitä maajohto sulkuventtiiliin asennuslevyyn vielä kerran sähköjohdolla ja yksiköiden välisellä johdolla.
- Vedä sähköjohdot niin, että etukansi ei nouse johtojen vetämisen aikana, ja kiinnitä etukansi kunnolla.

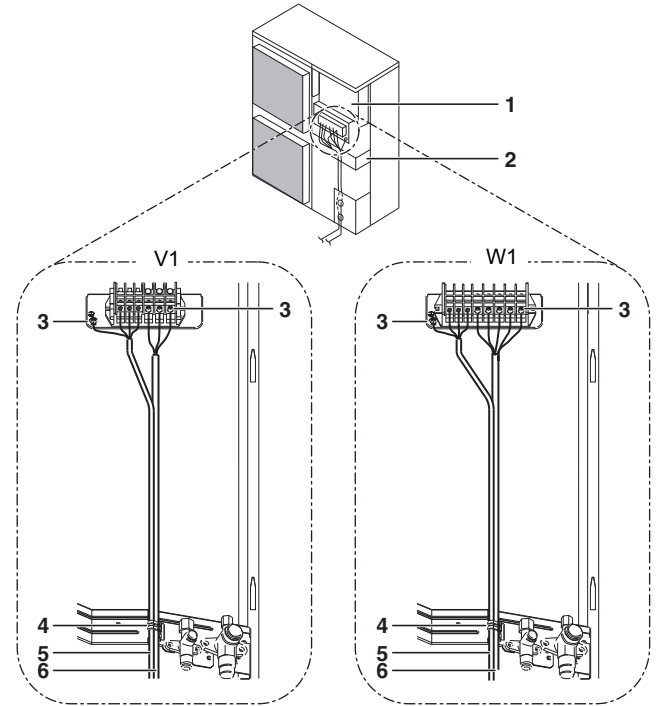

- 1 Kytinkotelo
- 2 Sulkuventtiilin asennuslevy
- 3 Maa
- 4 Nippuside
- 5 Sähköasennus yksiköiden väliällä
- 6 Virtalähde ja maadoitus

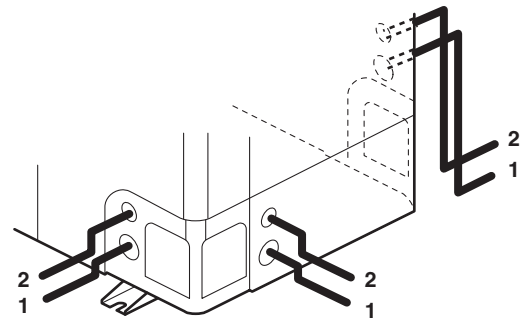

- 1 Virtakaapeli ja maadoitusjohdin
- 2 Yksiköiden väliset johdot

- Kun kaapelit ohjataan yksiköstä, läpivientiaukkoon voidaan asentaa putken suojaholkki (PG-kytkennät). (Katso kuva 4)

- 1 Johdin
- 2 Holkki
- 3 Mutteri
- 4 Kehys
- 5 Letku
- A Sisäpuoli
- B Ulkopuoli

Jos suojaholkkeja ei käytetä, suojaa johtimet vinyyliputkella, jotta läpivientiaukon reuna ei leikkaa johtimia.

- Noudata sähkökytkentätöissä kytkentäkaaviota.
- Vedä johtimet ja kiinnitä suojus kunnolla niin, että suojus menee kunnolla paikalleen.

Huomioitavaa virtalähteen ja yksiköiden välisissä sähköliitännöissä

- Käytä pyöreää kutistustyyppistä liitintä virtalähteen piirikortin liitännään. Jos sellaista ei mitenkään voi käyttää, noudata seuraavaa ohjetta.

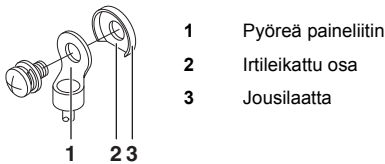

- Älä kytke halkaisijaltaan eri kokoisia johtoja samaan jännitepäätteeseen. (Löysä kytkentä voi aiheuttaa ylikuumentumisen.)
- Kytke samankokoiset johdot alla olevan kuvan mukaisesti.



- Käytä sopivaa ruuviavainta liitinruuvien kiristämiseen. Pienet ruuviavaimet voivat vaurioittaa ruuvien kantaa ja estää kiristämisen.
- Jos liitinruuveja kiristetään liikaa, ruuvit voivat vaurioitua.
- Katso alla olevasta taulukosta liitinruuvien kiristysmomentit.

Kiristysmomentti (N·m)	
M4 (X1M)	1,2~1,8
M4 (EARTH)	1,2~1,4
M5 (X1M)	2,0~3,0
M5 (EARTH)	2,4~2,9

- Katso sisätilan yksikön mukana toimitetusta asennuskäsikirjasta, miten sisätilan yksiköiden yms. sähköasennukset tehdään.
- Liitä maavuotokatkaisin ja sulake virransyöttöjohtimeen. (Katso kuva 6)

- 1 Maavuotokatkaisin
- 2 Sulake
- 3 Kaukosäädin

- Varmista kytkentöjä tehdessäsi, että käytät määräysten mukaisia johtimia, teet kaikki liitokset kunnolla ja kiinnität johtimet niin, että liittimiin ei kohdistu ulkoisia voimia.

Vakiokaapelointikomponenttien tekniset tiedot

AZQS	71V1	100V1	125V1	140V1
Piirin minimivirta (MCA) ^(a)	18,9	27,6	28,8	
Suosittelava erikseen hankittava sulake (A)	20	32		
Johdintyyppi ^(b)	H05VV-U3G			
Koko	Johtimen koon on noudatettava paikallisia ja kansallisia määräyksiä			
Yksikköjen välisen sähköjohtimen tyyppi	H05VV-U4G2.5			

- (a) Ilmoitetut arvot ovat maksimiarvoja (katso tarkat arvot sisäyksikköyhdistelmien sähköisistä ominaisuuksista).
 (b) Vain suojatut putket. Käytä H07RN-F-tyyppistä johdinta, jos putket eivät ole suojattuja.

HUOMAA Maavuotokatkaisimen täytyy olla nopea 30 mA:n katkaisin (<0,1 s).

Standardin EN/IEC 61000-3-12⁽¹⁾ täyttävä laitteisto.

Koekäyttö



VAROITUS

Jännitteisiä osia voidaan helposti koskettaa vahingossa. Älä koskaan jätä yksikköä ilman valvontaa asennuksen tai huollon aikana, kun huoltopaneeli on irrotettu.

HUOMAA



Huomaa, että yksikön ensimmäisen käyttöjakson aikana tarvittava syöttöteho voi olla suurempi. Tämä johtuu kompressorista, joka vaatii 50 tunnin totutuskäyttöjakson, ennen kuin se saavuttaa tasaisen toiminnan ja vakaan virrankulutuksen.

Tarkastukset ennen käynnistystä

Tarkastettavat kohdat	
Sähköjohdot Yksiköiden väliset johdot Maadoitusjohto	<ul style="list-style-type: none"> ■ Onko johdotus tehty kytkentäkaavion mukaisesti? Tarkasta, että yksikään johto ei ole unohtunut ja että puuttuvia tai väärinpäin kytkettyjä vaihteita ei ole. ■ Onko laite maadoitettu kunnolla? ■ Onko sarjaan kytkettyjen yksiköiden välinen johdotus tehty oikein? ■ Onko jokin johtoliitinruuvi löysällä? ■ Onko eristysvastus vähintään 1 MΩ? <ul style="list-style-type: none"> - Käytä 500 V:n yleismittaria eristyksen mittaukseen. - Älä käytä pienjännitepiireille tarkoitettua yleismittaria.
Jäähdytysputkisto	<ul style="list-style-type: none"> ■ Onko putkiston koko sopiva? ■ Onko putkiston eristysmateriaali kiinnitetty kunnolla? Onko sekä neste- että kaasuputket eristetty? ■ Ovatko sekä neste- että kaasupuolen sulkuventtiilit auki?
Lisä kylmäaine	<ul style="list-style-type: none"> ■ Onko lisä kylmäaineen määrä ja jäähdytysputkiston pituus merkitty muistiin?

- Muista suorittaa koekäyttö.
- Neste- ja kaasupuolen sulkuventtiilien on oltava täysin auki. Jos yksikköä käytetään sulkuventtiilit suljettuina, kompressorin särky.
- Asennuksen ensimmäinen koekäyttö on suoritettava jäähdytyskäyttötilassa.
- Älä koskaan jätä yksikköä ilman valvontaa, kun etupaneeli on auki koekäytön aikana.

(1) Eurooppalainen/kansainvälinen tekninen standardi asettaa julkisiin pienjännitejärjestelmiin liitettyjen laitteiden, joiden vaihekohtainen tulovirta on >16 A ja ≤75 A, tuottamien yliaaltovirtojen rajat.

Koekäyttö

- 1 Muista kytkeä virta päälle vähintään 6 tuntia ennen käyttöä kompressorin suojaamiseksi.
- 2 Tarkasta, että nesteen ja kaasun sulkuventtiilit ovat auki.

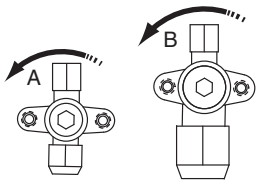

Avautumissuunta

- A Nestepuoli
B Kaasupuoli

Irrota kupu ja käännä vastapäivään kuusiokolo-avaimella, kunnes se pysähtyy.

- 3 Muista sulkea etupaneeli ennen käyttöä sähköiskun välttämiseksi.
- 4 Muista asettaa yksikkö jäähdytyskäyttöön.
- 5 Siirry koekäyttötilaan painamalla kauko-ohjaimen tarkastus/koekäyttöpainiketta 4 kertaa (2 kertaa, jos kauko-ohjain on langaton).
- 6 Käynnistä koekäyttö painamalla ON/OFF-painiketta 10 sekunnin kuluessa, ja tarkkaile toimintaa noin 6 minuutin ajan. Kylmäaineen paine ei välttämättä nouse heti, vaikka sulkuventtiili avataan sen jälkeen, kun ilma on poistettu tyhjäpumpulla. Tämä johtuu siitä, että sisäyksikön kylmäaineputket on suljettu yksikön sisällä olevilla sähköventtiileillä. Tämä ei aiheuta ongelmia käytön aikana.
- 7 Paina ilman virtaussuunnan painiketta ja tarkasta, että yksikkö reagoi ilman uuteen virtaussuuntaan.
- 8 Siirry tarkastustilaan painamalla kauko-ohjaimen tarkastus/koekäyttöpainiketta 2 kertaa, ja varmista, että vikakoodina näytetään "E3" (= normaali). Jos vikakoodina ei näytetä "E3", katso kohta "Vika-analyysi ensiasennushetkellä" sivulla 12.
- 9 Jos tarkastus/koekäyttöpainiketta painetaan 4 kertaa koekäytön aikana, yksikkö palaa normaaliin toimintaan.
- 10 Tarkista kaikki toiminnot käyttöohjeen perusteella.

Koekäyttöä koskevat varoitukset

- 1 Sen havaitsemiseksi, jos sulkuventtiilit eivät avaudu, yksikkö käy jäähdytystilassa 2–3 minuuttia ensimmäisen koekäytön aikana, vaikka kauko-ohjain olisi asetettu lämmitystilaan. Tässä tapauksessa kauko-ohjain näyttää koko ajan lämmityssymbolia, ja yksikkö siirtyy lämmitystilaan, kun tämä aika on kulunut.
- 2 Jos et jostain epätavallisesta syystä voi käyttää yksikköä koekäyttötilassa, katso "Vika-analyysi ensiasennushetkellä" sivulla 12.
- 3 Jos yksikköä ei voi käyttää koekäyttötilassa, se yleensä palaa normaalitilaan 30 minuutin kuluessa.
- 4 Jos käytössä on langaton kauko-ohjain, suorita koekäyttö vasta sitten, kun olet ensin asentanut sisäyksikön koriste-paneeliin, jossa on infrapunavastaanotin.
- 5 Jos sisäyksiköiden paneeleja ei ole vielä asennettu paikoilleen, muista katkaista virransyöttö koekäytön suorittamisen jälkeen.
- 6 Täydelliseen koekäyttöön sisältyy virran katkaisu, kun käyttö on pysäytetty normaalisti kauko-ohjaimella. Älä pysäytä käyttöä kääntämällä virrankatkaisimet pois päältä.

Vika-analyysi ensiasennushetkellä

- Jos kauko-ohjaimessa ei näy mitään (asetettua lämpötilaa ei näytetä), tarkasta seuraavat säännötömyydet ennen mahdollisten vikakoodien diagnoosia.
 - Johdotus irti tai väärä (virtalähteen ja ulkoyksikön välillä, ulko- ja sisäyksiköiden välillä, sisäyksikön ja kauko-ohjaimen välillä).
 - Ulkoyksikön piirilevyn sulake on saattanut palaa.
- Jos kaukosäätimessä näkyy virhekoodi "E3", "E4" tai "LB", on mahdollista, että jompikumpi sulkuventtiili on kiinni tai ilman tulo tai lähtö on tukossa.
- Jos kaukosäätimessä näkyy virhekoodi "L2", tarkista jännitteen epätasapaino.
- Jos kaukosäätimessä näkyy virhekoodi "L4" tai "LP", tarkista yksiköiden välinen haarajohdotusliitäntä.
- Jos kaukosäätimessä näkyy virhekoodi "L4", on mahdollista, että ilman tulo tai lähtö on tukossa.
- Tuotteen väärän vaihejärjestyksen tunnistin toimii vain alustusvaiheen aikana virran uudelleenkytkemisen jälkeen. Väärän vaihejärjestyksen tunnistin on suunniteltu pysäyttämään tuote, jos jotain epätavallista tapahtuu tuotetta käynnistettäessä.
 - Kun vastavaihesuojapiiri pakottaa yksikön pysähtymään, tarkista, että kaikki vaiheet ovat käytössä. Jos näin on, sammuta yksikön virtalähde ja vaihda kahden vaiheen paikkaa kolmesta. Kytke virta takaisin päälle ja käynnistä yksikkö.
 - Väärän vaihejärjestyksen tunnistusta ei suoriteta laitteen käydessä.
 - Jos vaihejärjestys on voinut vaihtua hetkellisen sähkökatkon aikana ja virta kytkeytyy ja sammuu yksikön käydessä, asenna asennuspaikalle väärän vaihejärjestyksen suojauspiiri. Näin voi tapahtua, jos käytetään generaattoreita. Tuotteen käyttö väärällä vaihejärjestyksellä voi vaurioittaa kompressorin ja muita komponentteja.
- Jos W1-yksiköissä on puuttuva vaihe, sisäyksikön kauko-ohjaimessa näkyy "E7" tai "L2". Tällaisissa tapauksissa yksikköä ei voi käyttää. Jos näin tapahtuu, katkaise virta, tarkista johdotus ja vaihda kahden sähköjohdon paikka kolmesta. (Jos käyttö ei ole mahdollista, älä missään tapauksessa pakota sähkömagneettista kontaktoria päälle.)

Jätehuoltovaatimukset

Laitteen purkamisen sekä kylmäaineen, öljyn ja muiden osien käsittely tulee tehdä voimassa olevien paikallisten ja kansallisten määräysten mukaisesti.

Johdotuskaavio

○	: Johtimen pidike
□□	: Liitin
⊗	: Liitin
— —	: Releliitin
::■■■■::	: Kenttäjohdotus

BLK	: Musta
GRN	: Vihreä
BRN	: Ruskea
BLU	: Sininen
ORG	: Oranssi
RED	: Punainen
WHT	: Valkoinen
YLW	: Keltainen



: Katso huolto-oppaasta johdotuksen liittäminen X6A:han.

: Valintakytkimien (DS1) asennot osoittavat tehdasasetusta. Katso lisätietoja huolto-oppaasta.

A1P~A4PPiirilevy
BS1~BS4Painikekytkin
C1~C4Kondensaattori
DS1DIP-kytkin
E1HCKampikammion lämmitin
F1U~F6USulake
HAP (A1P)Huoltomonitori (vihreä)
HAP (A2P)Huoltomonitori (vihreä)
H1P (A1P)Huoltomonitori (punainen)
H1P~H7P (A2P)Huoltomonitori (oranssi)
K1MMagneetikontaktori (vain W1-mallit)
K1RMagneettirele (Y1S)
K2RMagneettirele (vain W1-mallit)
K3RMagneettirele (E1HC) (vain W1-mallit)
K4RMagneettirele (E1HC) (vain V1-mallit)
K4R•K5RMagneettirele (vain W1-mallit)
K10R•K11RMagneettirele
L1RKuristin
M1CMoottori (kompessori)
M1F•M2FMoottori (tuuletin)
PSVirtapiiri
Q1DIMaavuotokatkaisin (ei sisälly toimitukseen)
R1•R2Vastus
R1TTermistori (ilma)
R2TTermistori (kela) (vain W1-mallit)
R2TTermistori (poisto) (vain V1-mallit)

R3TTermistori (poistoputki) (vain W1-mallit)
R3TTermistori (imuputki) (vain V1-mallit)
R4TTermistori (imuputki) (vain W1-mallit)
R4TTermistori (kela) (vain V1-mallit)
R5TTermistori (virtamoduuli) (vain W1-mallit)
R5TTermistori (kela keskellä) (vain V1-mallit)
R6TTermistori (neste)
R10TTermistori (ripa)
RCSignaalin vastaanottopiiri
S1NPLPaineanturi (matala)
S1NPHPaineanturi (korkea)
S1PHPainekytkin (korkea)
S1PLPainekytkin (matala)
TCSignaalin lähetyspiiri
V1RVirtamoduuli
V2R•V3RDiodimoduuli
V1TEristetyn portin kaksinapainen transistori
X1MRiviliitin
X6ALiitin (lisävaruste)
Y1EPaisuntaventtiili
Y1S4-tieventtiili
Y2SMagneettiventtiili
Z1C~Z5CKohinasuodatin
Z1F~Z4FKohinasuodatin

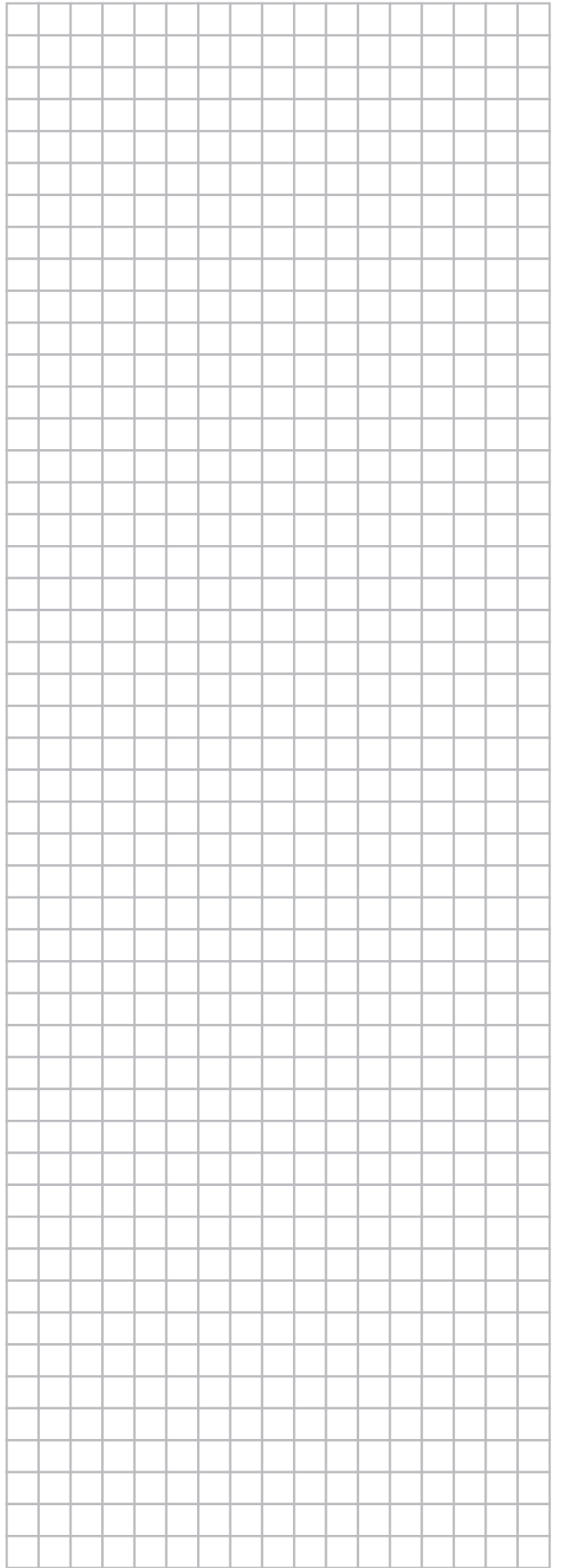
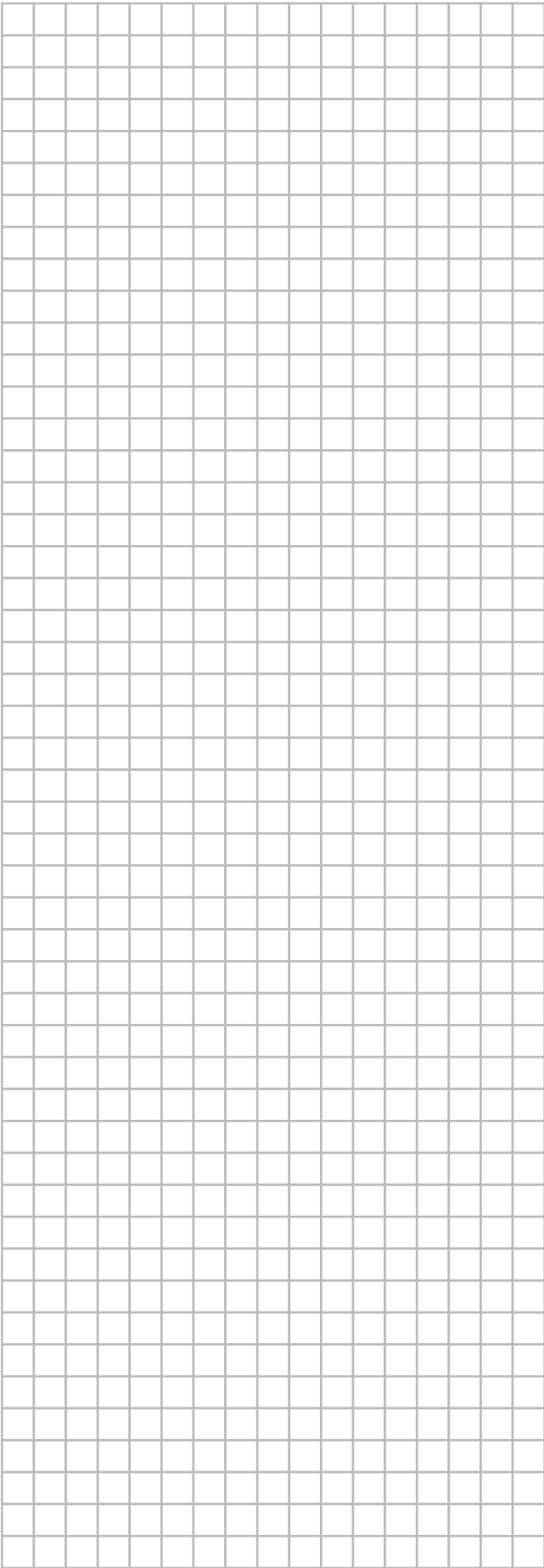

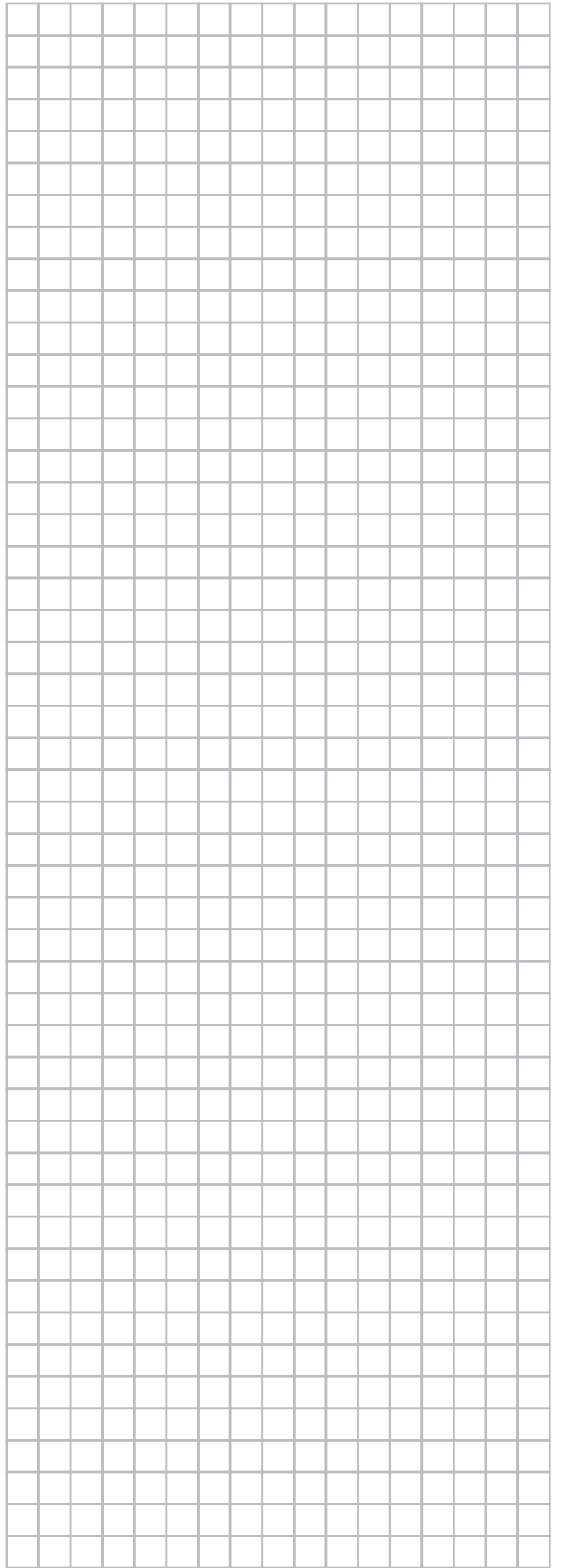
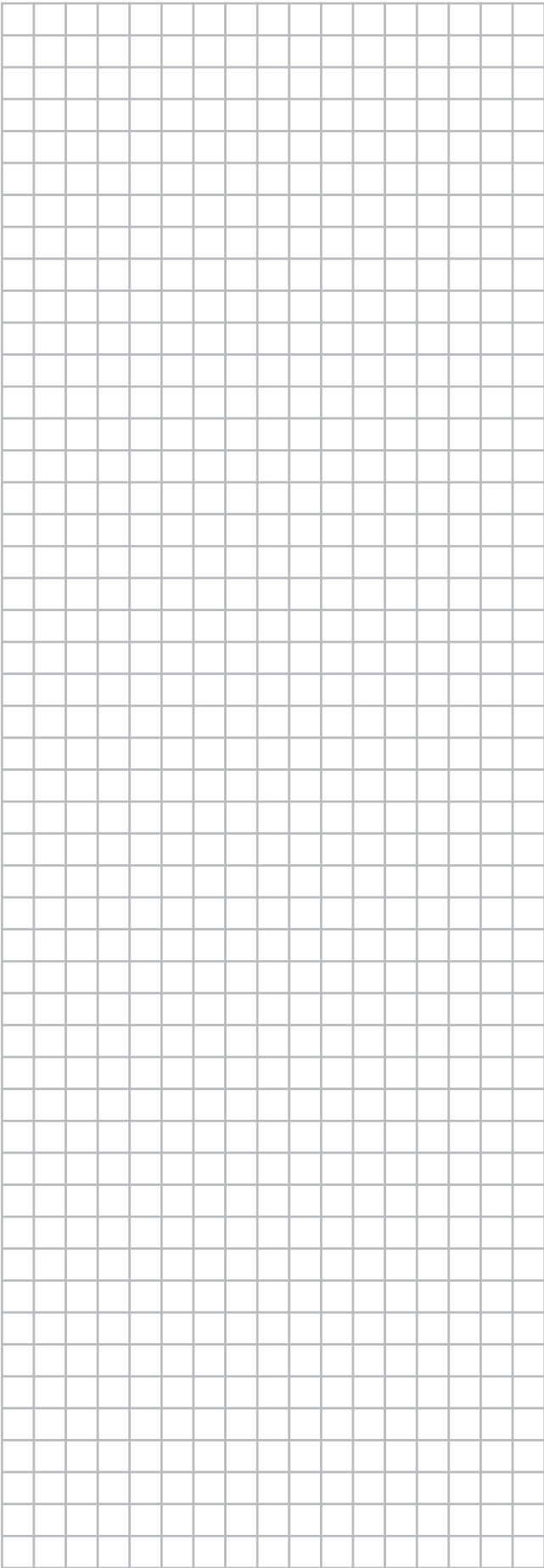



DAIKIN INDUSTRIES CZECH REPUBLIC s.r.o.

U Nové Hospody 1/1155, 301 00 Plzeň Skvrňany, Czech Republic

DAIKIN EUROPE N.V.

Zandvoordestraat 300, B-8400 Oostende, Belgium

Copyright 2013 Daikin



3P327449-6E 2014.01