

Siesta[®]

INSTALLATIONS- ANVISNINGAR

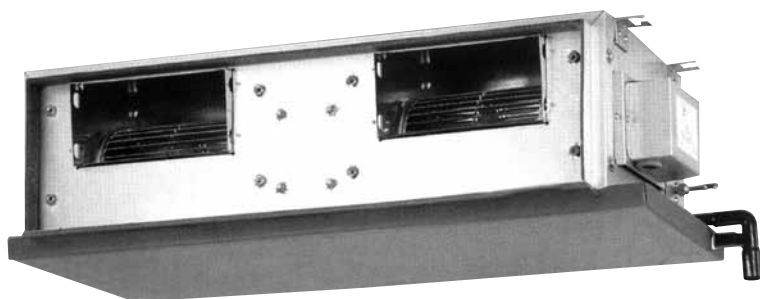

Installationsanvisningar
Split-enhet

Svenska

Modeller

ABQ 71 BV1
ABQ 100 AV1
ABQ 125 AV1
ABQ 140 AV1

IM-5CCY-0411(1)-SIESTA
Part No.: R08019033304A

ÖVERSIKT OCH MÅTT

Inomhusenhet ABQ 71 BV1 & ABQ 100 AV1

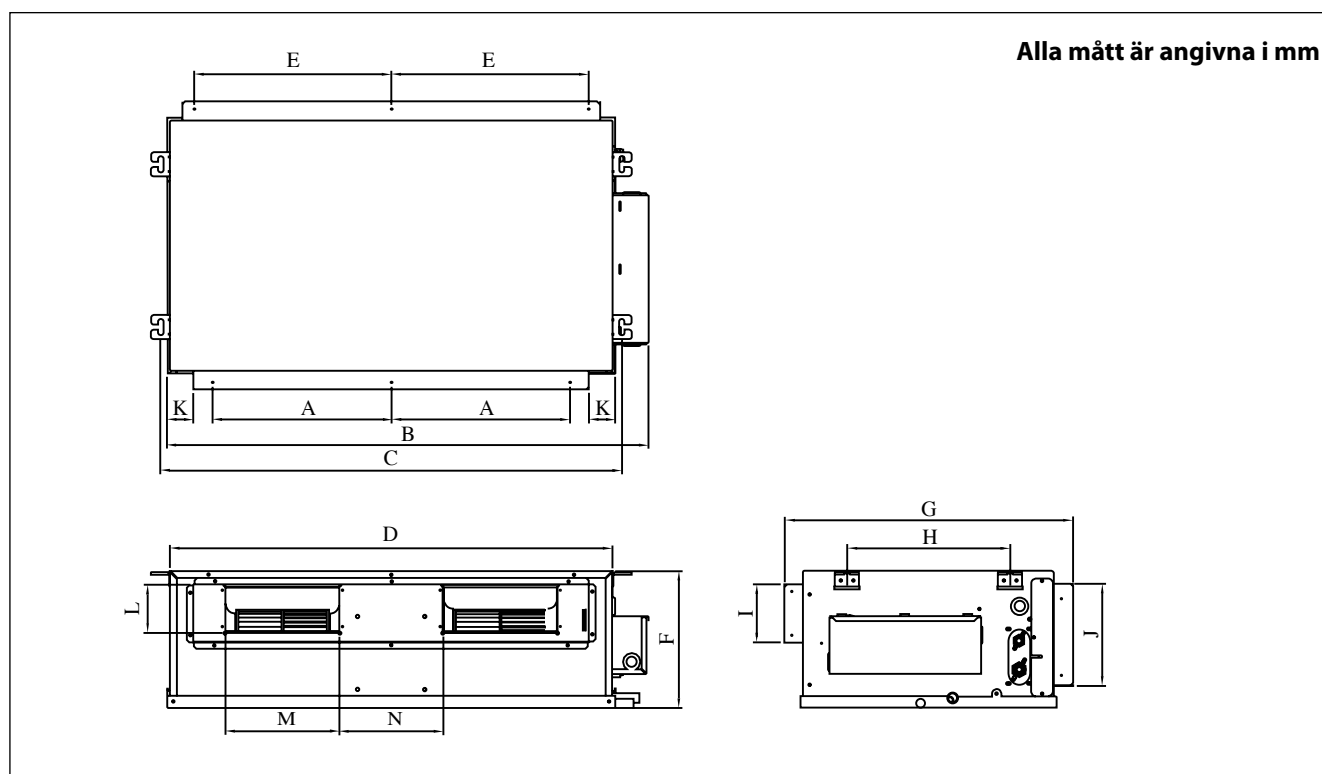

Mått Modell	A	B	C	D	E	F	G	H	I	J	K	L	M	N
ABQ 71 BV1	372	1001	959	920	410	285	600	339	121	213	54	100	245	216
ABQ 100 AV1	371	1306	1264	1225	563	305	638	401	182	233	207	155	248	241

Inomhusenhet ABQ 125 / 140 AVI

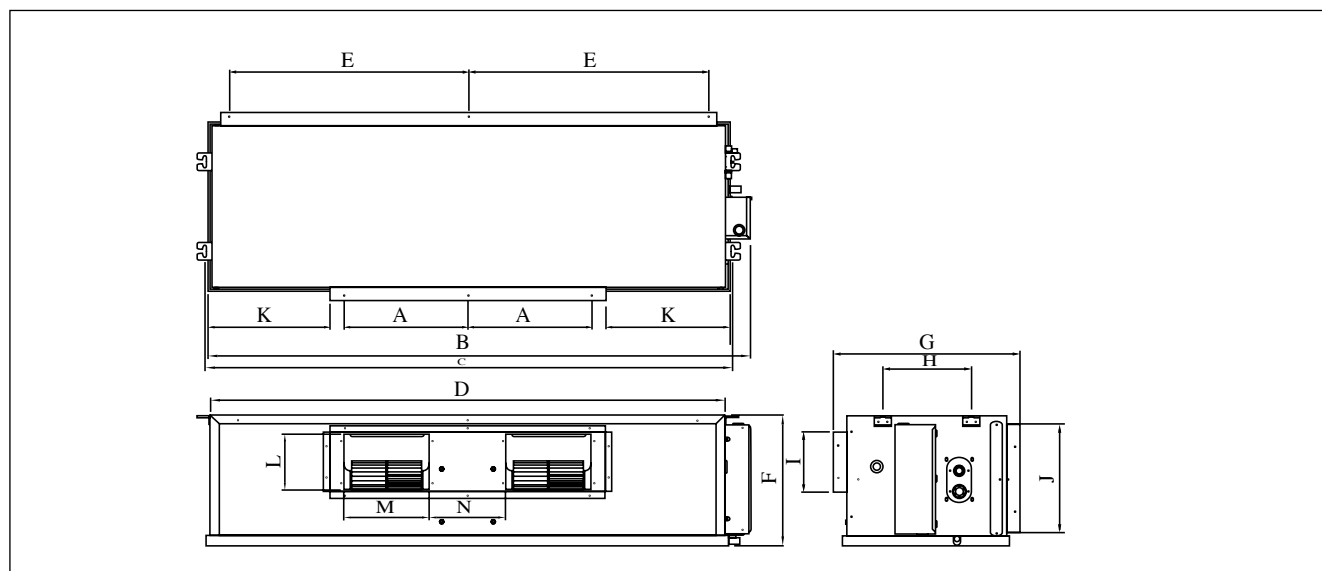

Mått Modell	A	B	C	D	E	F	G	H	I	J	K	L	M	N
ABQ 125 AVI	359	1369	1326	1287	593,5	378	541	256	173	306	255,5	160,5	248	220
ABQ 140 AVI	359	1569	1526	1487	693,5	378	541	256	173	306	255,5	160,5	248	220

INSTALLATIONSANVISNINGAR

Dessa installationsanvisningar innehåller tillvägagångssätt för installation för att säkerställa en säker och bra driftstandard för luftkonditioneringen. Specialjusteringar kan vara nödvändigt för att passa lokala behov. Innan du använder luftkonditioneringen bör du läsa denna installationsanvisning noga. Förvara den därefter på lämpligt och lättillgängligt sätt. Denna enhet är avsedd för användning av en kunnig eller instruerad användare i affärer, inom lätt industri och lantbruk, eller av lekmän för kommersiell användning.





SÄKERHETSFORESKRIFTER

VARNING

- Installation och underhåll bör utföras av personer som har kännedom om de föreskrifter som gäller samt vara erfarna med arbete på denna typ av utrustning.
- Alla inkopplingar till nätet måste utföras i enlighet med de föreskrifter som gäller.
- Kontrollera en enhetens märkspänning enligt märkskylten överensstämmer med nätanslutningen innan något arbete påbörjas.
- Enheten måste JORDAS för att förhindra eventuella elchocker som kan uppstå på grund av en felaktig installation.
- Se till att ingen elledning kommer i kontakt med köldmedierören eller andra rörliga delar i fläktmotorerna.
- Se till att enheten är avstängd innan installation eller service sker på enheten.
- Koppla bort från nätspänningen innan arbete utförs på luftkonditioneringen.
- Dra INTE i strömsladden medan strömmen är på. Detta kan ge upphov till elektriska stötar som kan resultera i brandrisk.
- Håll inomhusenheter, utomhusenheter, strömsladdar och inkopplingskablage minst 1 bort från tv-apparater och radioapparater för att förhindra förvrängda bilder och ljud. {Beroende på typ och källa på elektriska våglängder kan statistiskt ljud höras på större avstånd än 1 m}.

FÖRSIKTIGHET

Tänk på följande viktiga punkter under installationen.

- **Installera inte enheten där det kan förekomma läckage eller brännbar gas.**
 -  Om gasläckor ackumuleras kring enheten kan den antändas.
- **Se till att avloppsledningen är rätt inkopplad.**
 -  Om avloppsledningen inte är rätt inkopplad kan det ge upphov till vattenläckage, vilket kan förstöra vissa möbler.
- **Överladda inte enheten.**
 -  Enheten är förladdad från fabrik. En överladdning kan ge upphov till höga strömmar eller skada kompressorn.
- **Se till att enhetens panel är stängd efter service eller installation.**
 -  Paneler som inte sitter ordentligt kan ge ifrån sig ett störande ljud.
- **Vassa kanter och spolars ytor är typiska platser som kan ge upphov till skada. Undvik att komma i kontakt med dessa ytor.**
- **Innan strömmen stängs av måste fjärrkontrollens strömbrytare ställas i läge "OFF" för att förhindra oavsiktlig manövrering av enheten.** Om detta inte görs, kommer enhetens fläktar att börja rotera när strömmen kommer tillbaka, och utgöra en fara för personalen eller användaren.
- **Använd inte något uppvärmningsaggregat för nära luftkonditioneringsenheten.** Detta kan orsaka att plastpanelen smälter eller deformeras till följd av alltför hög värme.
- **Installera inte enheterna på eller i närheten av en dörröppning.**
- **Använd inte något uppvärmningsaggregat för nära luftkonditioneringsenheten eller användning i rum där mineralolja, oljedimma eller oljeånga förekommer, kan detta orsaka att plastdelar smälter eller deformeras som resultat av stark värme eller kemisk reaktion.**
- **När enheten används i ett kök, håll mjöl borta från att sugas in i enheten.**
- **Denna enhet är inte lämplig för användning i fabrik där skäroljedimma eller järnpulver finns eller där stora spänningsvariationer förekommer.**
- **Installera inte enheterna på områden nära varma vattenkällor eller oljeraffinaderier där svavelvätegas existerar.**
- **Se till att färgerna på kablage på utomhusenheten och anslutningspunkterna på inomhusenheten stämmer överens.**
- **VIKTIGT: INSTALLERA INTE LUFTKONDITIONERINGEN I EN TVÅTTSTUGA.**
- **Använd inte skarvade eller vridna kablar för strömförsörjningen.**
- **Undvik direktkontakt med rengöringsmedel för spolar på plastdelar. Detta kan orsaka att plastdelar deformeras som en följd av en kemisk reaktion.**
- **Kontakta din lokala auktoriserade återförsäljare och du har frågor kring reservdelar.**
- **Enheten är inte avsedd för användning i en explosiv miljö.**

OBS

Återvinning

Din luftkonditioneringsprodukt är märkt med denna symbol. Det innebär att elektriska och elektroniska produkter inte får blandas med vanligt hushållsavfall.

Plocka aldrig själv isär systemet: demontering av luftkonditioneringen, behandling av köldmedium, olja och andra delar måste utföras av en kvalificerad montör enligt gällande lokala och nationella bestämmelser.

Luftkonditioneringsprodukter måste omhändertas på lämpligt sätt för återanvändning, återvinning och energiutvinning. Genom att se till att denna produkt bortscaffas korrekt bidrar du till att förhindra negativa konsekvenser på miljön och människors hälsa. Ta kontakt med installatören eller din kommun för mer information.

Batterier skall tas ur fjärrkontrollen och återvinnas separat i enlighet med gällande lokala och nationella föreskrifter.



INSTALLATIONSSCHEMA

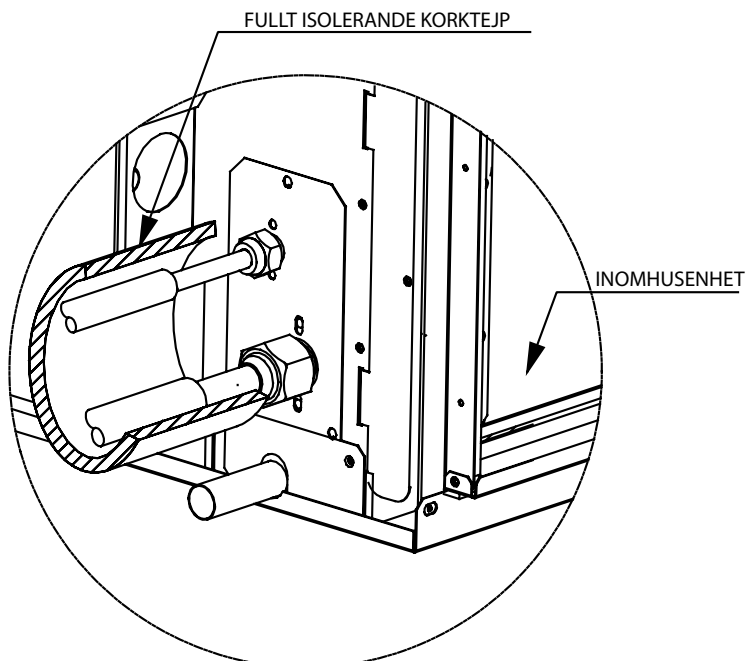

ISOLERING FÖR ANSLUTNINGSRÖR INOMHUS

INSTALLATION AV INOMHUSENHETEN

Inomhusenheten måste installeras så att inte kylutloppet korsas. Ta hänsyn till installationsavstånden. Placera inte inomhusenheten i direkt solljus. Placeringen är lämplig för rördragning och dränering och det måste vara ett stort avstånd mellan en dörr och enheten.

Montering i undertak

- Använd den upphängning som levererades med enheten.
- Se till att taket har tillräcklig bärighet för att hålla upp vikten.

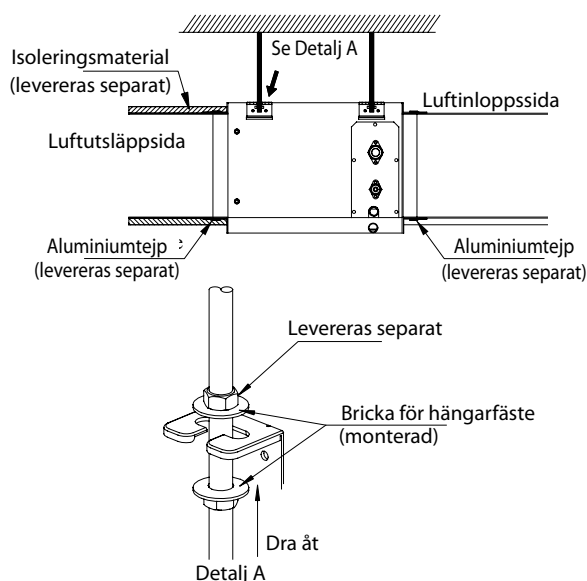

Avståndsmått (se bilden nedan)

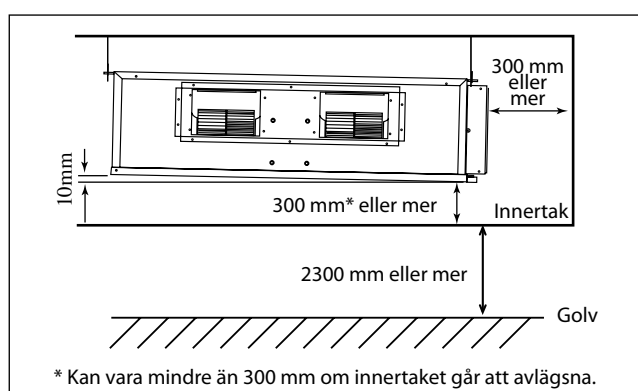
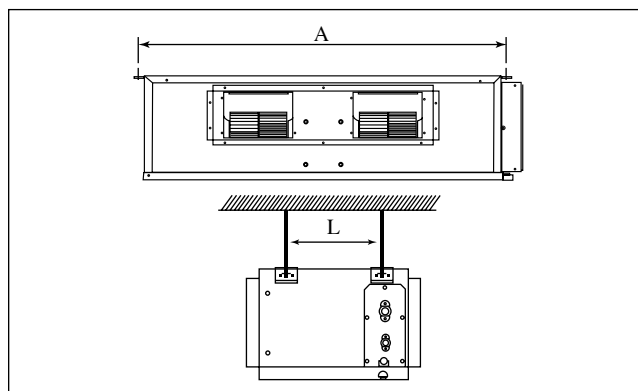

ABQ	A mm (inch)	L mm (inch)
71 BV 1	959 (37.8)	339 (13.3)
100 AV 1	1264 (49.8)	401 (15.8)
125 AV 1	1326 (52.2)	266 (10.5)
140 AV 1	1526 (60.1)	266 (10.5)

Kondensvattenrör för undertaksmodell

Se till att det finns utrymme för service och optimalt luftflöde som bilden visar.

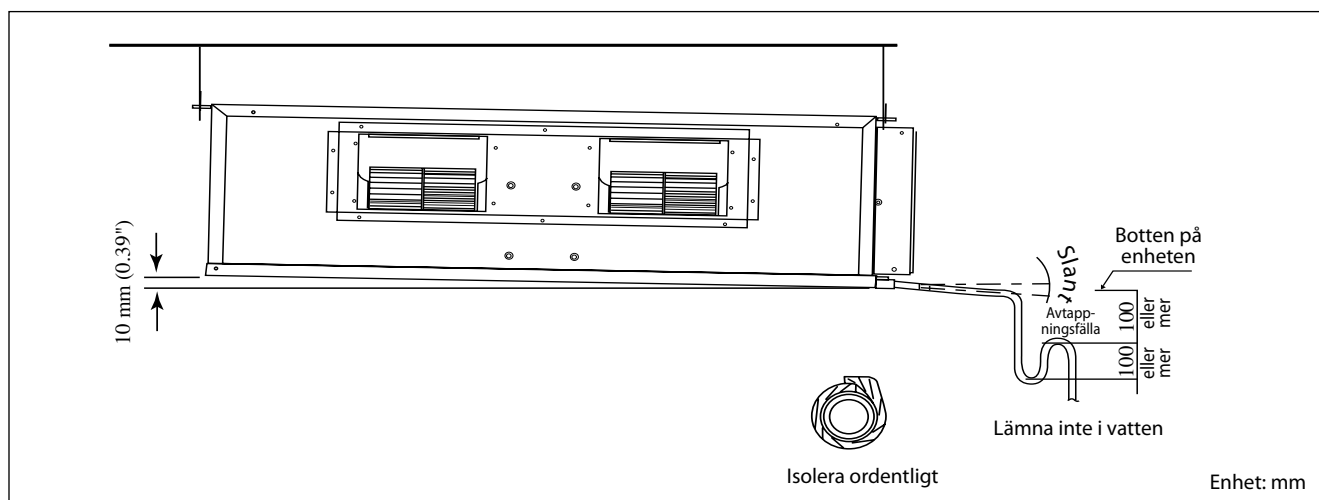

- Kondensvattenröret måste installeras som visas på bilden (se bilden ovan) för att undvika skador förorsakade av läckage eller kondensering.
- För bästa resultat bör rörledningen hållas så kort som möjligt. Vinkla röret något för att förbättra flödet.
- Se till att kondensvattenröret är ordentligt isolerat.
- Det är nödvändigt att skapa en avtappningsfälla vid kondensvattenrörets utlopp för att frigöra det högre tryck som uppstår i enheten i jämförelse med atmosfärstrycket när enheten är igång. Avtappningsfällan är till för att undvika risken för stänk samt lukter.
- Håll rörledningar så raka som möjligt för att underlätta rengöring och för att förhindra ansamling av smuts och skräp.
- Testa utloppet när installationen är klar. Se till att flödet är jämt.
- I fuktiga miljöer kan en extra kondensvattenbehållare användas för att täcka inomhusenhetens hela yta.

Rördragning och flänsning

- Använd inte förorenade eller skadade kopparrör. Om något rör, evaporator eller kondensator har öppnats eller lämnats öppen under mer än 15 sekunder måste systemet sugas. Avlägsna inte plastskydd, gummipluggar eller mässingsmuttrar för ventiler, kopplingar, rör och spolar förrän de ska anslutas.
- Om en lötning krävs, se till att kvävgas leds igenom rör och anslutningar medan lötningen pågår. Detta gör att sot inte byggs upp i rören.
- Kapa rören steg för steg genom att mata fram djupet på skärverktyget långsamt. För stor kraft och för djupt skär kan skada röret och ge upphov till skägg i ändarna. Se fig. A
- Avlägsna skägg från de kapade ändarna med ett verktyg som visas i fig. B. Detta jämnar ut ändarna som annars kan ge upphov till gasläckage. Håll röret över verktyget för att förhindra att metallspån kommer in i röret.

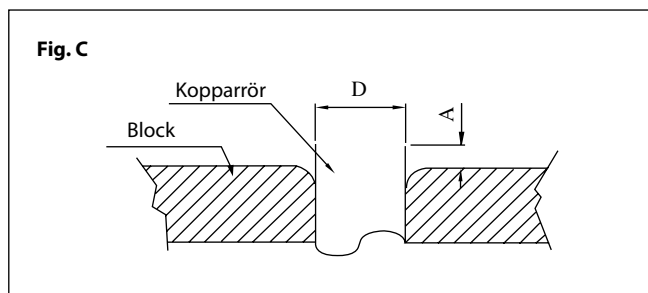
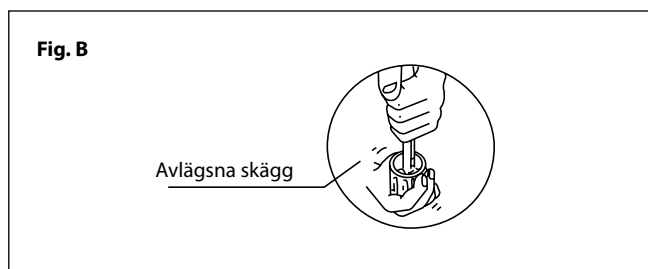
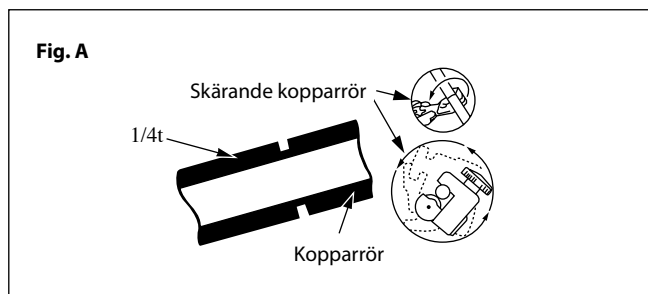

- För på flänsmuttrarna på anslutningsdelarna till både inomhusenhetens och utomhusenhetens kopparrör.
- Den exakta längden på röret som sticker ut från blocket bestäms av flänsverktyget. Se fig. C
- Fixera röret ordentligt mot blocket. Passa in centrum på båda flänsdynorna och den flänsförsedda stansen och dra åt den flänsförsedda stansen ordentligt.

Röranslutning till enheterna

- Rikta in mitten på rören och dra åt flänsmuttern med fingrarna. Se fig. D
- Dra till sist åt flänsmuttern med momentnyckeln till den klickar.
- När flänsmuttern dras åt med momentnyckeln, se till att åtdragningsriktningen följer pilen på nyckeln.
- Rörledningen för köldmedie är isolerad med polyuretan.

Ø rör, D		A (mm)	
Inch	mm	Imperial (vingmutternstyp)	Fast (Kopplingstyp)
1/4"	6.35	1.3	0.7
3/8"	9.52	1.6	1.0
1/2"	12.70	1.9	1.3
5/8"	15.88	2.2	1.7
3/4"	19.05	2.5	2.0

Rördimension (mm/in)	Moment, Nm / (ft-lb)
6.35 (1/4")	18 (13.3)
9.52 (3/8")	42 (31.0)
12.70 (1/2")	55 (40.6)
15.88 (5/8")	65 (48.0)
19.05 (3/4")	78 (57.6)

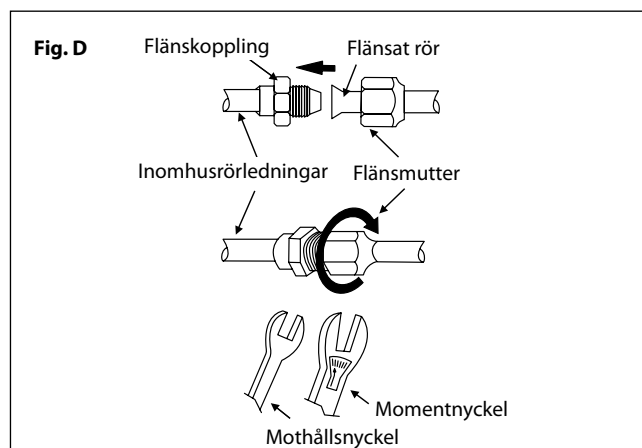

ELEKTRISK ANSLUTNING

- Alla elkablar måste anslutas ordentligt.
- Se till att ingen elledning kommer i kontakt med köldmedierören, kompressorn eller andra rörliga delar.
- Anslutningen mellan inomhusenheten och utomhusenheten måste förankras med medföljande kabelförankring.
- Kabeln för strömförsörjning måste minst motsvara H07RN-F.
- Se till att det inte finns någon dragspänning i kablar och anslutningar.
- Se till att alla kåpor sitter monterade ordentligt för att undvika öppningar.
- Använd rundkrimpande anslutningskontakter till strömförsörjningens anslutningar. Anslut kablar genom att passa in dem mot indikeringen på anslutningsblocket. (Se kopplingsdiagram som sitter på enheten).

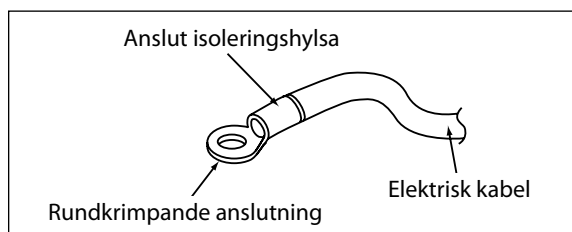

- Använd rätt typ av skruvmejsel för kontaktskruvarna. Felaktig typ av skruvmejsel kan skada skruvskallen.
- För hård åtdragning kan skada kontaktskruvarna.
- Anslut inte kablar med olika kabeldimension till samma anslutning.
- Håll ordning på kablarna. Se till att kablar inte hindrar andra delar eller kommer i kläm.

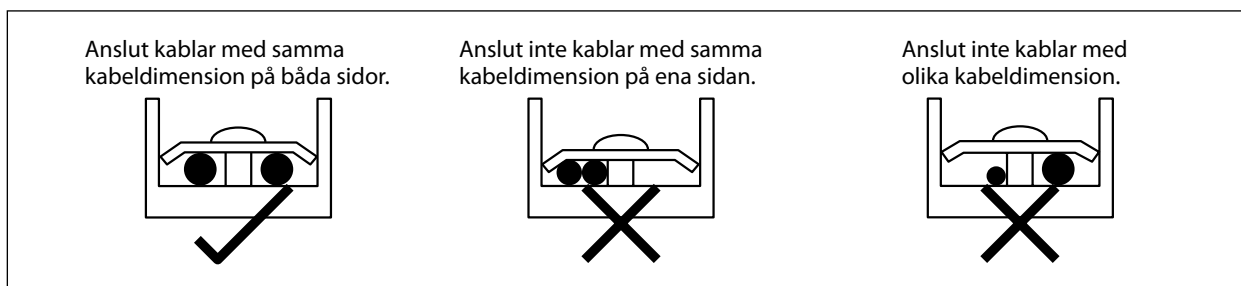

SPECIELLA FÖRHÅLLNINGAR VID HANTERING AV EN ENHET MED R410A

R410A är ett nytt HFC köldmedium som inte skadar ozonlagret. Arbetstrycket på detta nya köldmedium är 1,6 gånger högre än ett konventionellt köldmedium (R22), och av den anledningen är en noggrann installation / service viktig.

- Använd aldrig något annat köldmedium än R410A i en luftkonditionering som är konstruerad för att arbeta med R410A.
- POE- eller PVE-olja används som smörjmedel för en R410A-kompressor, vilket skiljer sig från den mineralolja som används för en R22-kompressor. Under installation eller servicearbete måste stor försiktighet tas så att inte ett R410A-system utsätts för länge av fuktig luft. Kvarvarande POE- eller PVE-olja i rör och komponenter kan ta upp fukt ur luften.
- För att undvika felladdning är diametern på serviceanslutningen på flänsventilen annan än den som finns för R22.
- Använd verktyg och material som är avsedda för R410A. Verktyg som uteslutande är avsedda för R410A är grenrörsventil, fyllnings slang, tryckmätare, gasläckdetektor, flänsverktyg, momentnyckel, vakuumpump, samt flaska för köldmedium.
- Eftersom en luftkonditionering med R410A arbetar under högre tryck än enheter med R22 är det viktigt att välja rätt kopparrör. Använd aldrig kopparrör som är tunnare än 0,8 mm även om de finns tillgängliga på marknaden.
- Om det uppstår ett läckage av köldmediegas under installation / servicearbete måste en ordentlig ventilering göras. Om köldmediegas kommer i kontakt med eld kan det uppstå giftig gas.
- Vid installation eller förflyttning av en luftkonditionering, undvik att låta luft eller fukt finnas kvar i köldmediecykeln.

UTSUGNING OCH LADDNING

Det är nödvändigt att suga för att få ut fukt och luft ur systemet.

Utsugning av rör och inomhusdelen

Inomhusdelen och köldmedierören måste sugas med luft eftersom fuktig luft som finns kvar i köldmediesystemet kan ge upphov till att kompressorn inte fungerar.

- Avlägsna täcklocken över ventilen och serviceanslutningen.
- Anslut mitten på laddningsmätaren till vakuumpumpen.
- Anslut laddningsmätaren till serviceanslutningen på 3-vägsventilen.

- Starta vakuumpumpen. Sug under cirka 30 minuter. Utsugningstiden varierar beroende på vakuumpumpens kapacitet. Kontrollera att nålen på laddningsmätaren har nått till -760mmHg.

Varning

- Om nålen på laddningsmätaren inte har nått -760mmHg kan det bero på gasläckor (använd köldmediedetektor) i flänsanslutningar på inomhus- och utomhusenheten och dessa läckor måste åtgärdas innan nästa steg påbörjas.
- Stäng ventilen för laddningsmätaren och stoppa vakuumpumpen.