

# Unidades de condensación ZEAS

Unidades de condensación de refrigeración

- » Refrigeración de baja y media temperatura
- » Gran eficiencia energética
- » Bajo nivel sonoro
- » Tecnología VRV® para la refrigeración



[www.daikin.eu](http://www.daikin.eu)

LRMEQ5-20AY1(E)  
LRLEQ5-20AY1(E)

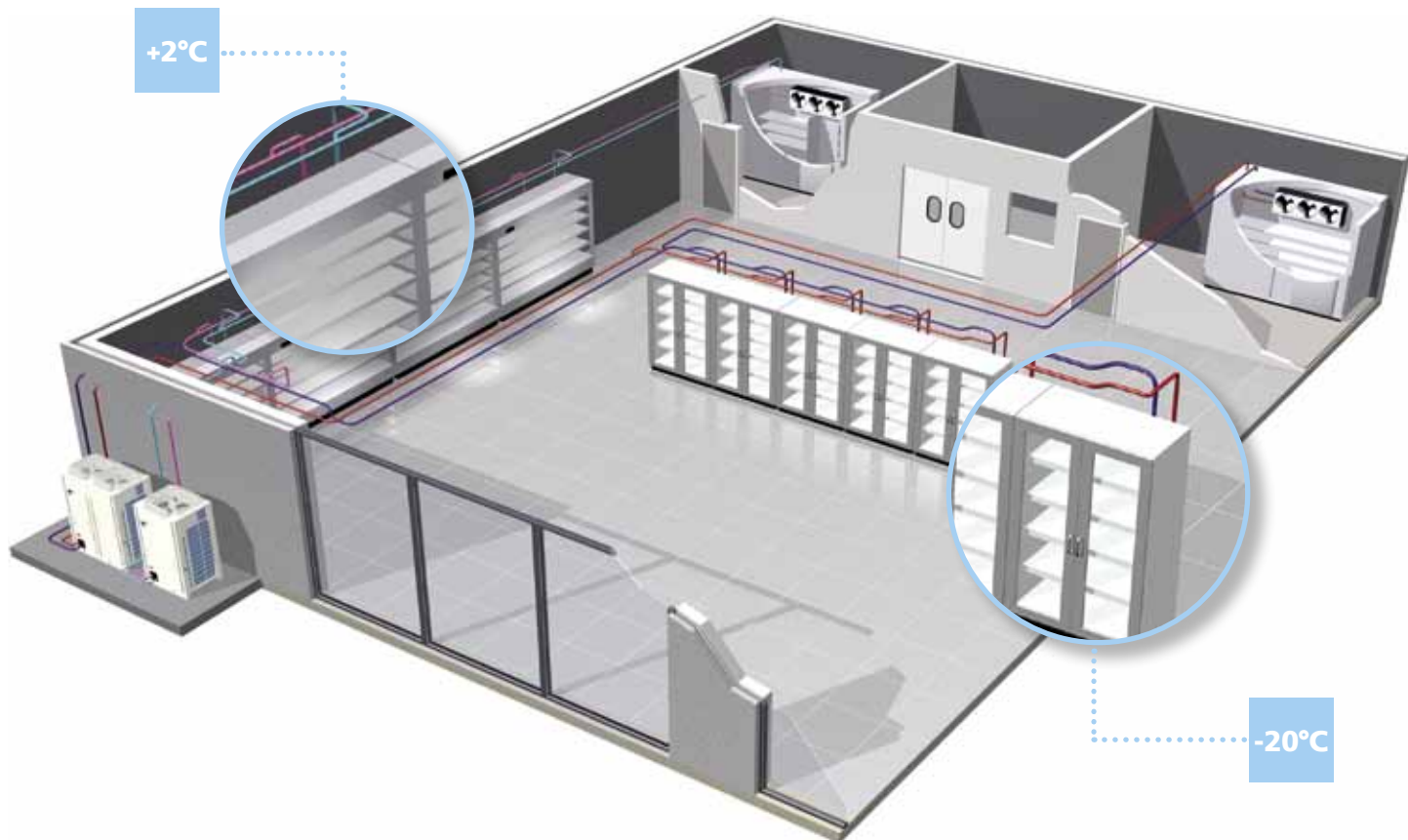

Con esta nueva gama de unidades de condensación con control Inverter, Daikin amplía su oferta de soluciones específicas para aplicaciones de refrigeración de baja y media temperatura.

Las unidades de condensación ZEAS son la solución ideal para aplicaciones en las que las cargas fluctúen y se necesite un alto nivel de eficiencia energética, como en supermercados, sistemas de refrigeración por tiro forzado de aire, restaurantes, tiendas de gasolineras, etc.

Además, sus dimensiones reducidas y su funcionamiento silencioso permiten instalarlas en cualquier lugar.

## PRINCIPALES VENTAJAS

- > Tamaño reducido
- > Una solución totalmente equipada y fácil de instalar
- > Bajo nivel sonoro de funcionamiento
- > Compresor scroll Inverter de CC con función economizadora para aumentar la eficiencia energética, la fiabilidad y el rendimiento del sistema
- > Tecnología de volumen variable de refrigerante VRV® para una máxima flexibilidad de aplicación

## VENTAJAS PARA EL INSTALADOR

- > Adecuadas para aplicaciones con condiciones de carga variables
- > Preprogramadas y con todas las pruebas realizadas de fábrica para facilitar la instalación y la puesta en marcha
- > Mayor flexibilidad de instalación gracias a su tamaño reducido
- > Soporte técnico, componentes y recambios disponibles en toda la red de distribuidores Daikin

## VENTAJAS PARA EL USUARIO FINAL

- > Menos emisiones de CO<sub>2</sub> gracias al uso del refrigerante R-410A y al bajo consumo de energía
- > Nivel sonoro especialmente bajo, con la inclusión de un modo de funcionamiento nocturno
- > Carcasa resistente a la corrosión para optimizar su vida útil, incluso en las condiciones ambientales más duras
- > Unidades totalmente compactas a un precio muy competitivo

# COMPRESOR SCROLL DE CC CON TECNOLOGÍA INVERTER Y FUNCIÓN ECONOMIZADORA

- > El compresor CC de reluctancia sin escobillas permite aumentar considerablemente el rendimiento en comparación con los motores Inverter convencionales de CA, dado que utiliza 2 tipos diferentes de pares (par normal y de reluctancia) para producir más energía de las pequeñas corrientes eléctricas.
- > El motor está provisto de potentes imanes de neodimio que crean el par de reluctancia. Estos imanes juegan un importante papel en el notable ahorro de energía del motor.
- > Además, incorpora una función economizadora que permite mejorar significativamente la relación entre consumo de energía y capacidad de refrigeración con respecto a los sistemas convencionales.

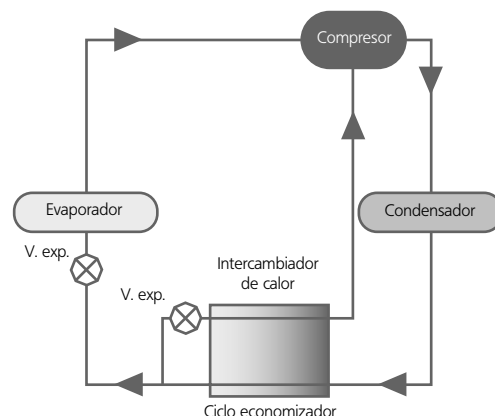

## BUEN RENDIMIENTO A CARGA PARCIAL

Gracias a las características del compresor scroll de CC con Inverter, el rendimiento y la eficiencia de la unidad son también muy elevados en condiciones de carga parcial.

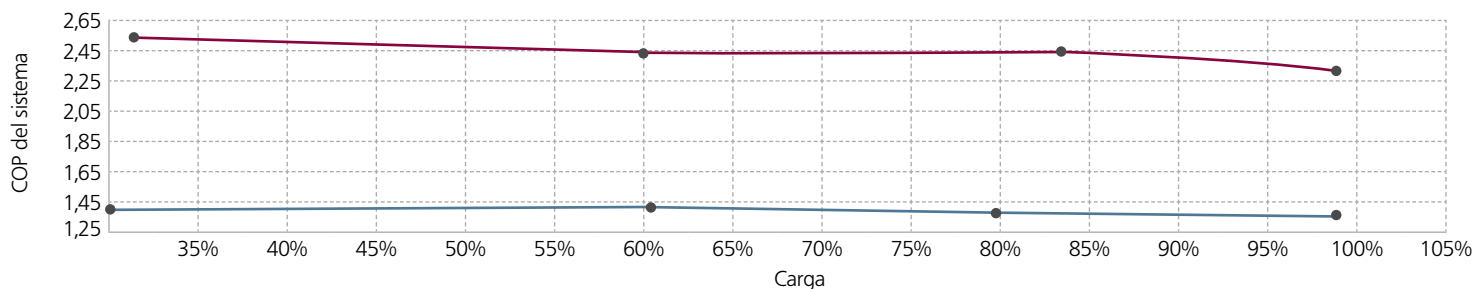

Aplicaciones de temperatura media: — Aplicaciones de temperatura baja: —  
 $T_{\text{evaporación}} = -10^{\circ}\text{C}$        $T_{\text{evaporación}} = -30^{\circ}\text{C}$   
 Temperatura ambiente =  $32^{\circ}\text{C}$       Temperatura ambiente =  $32^{\circ}\text{C}$   
 Sobrecalentamiento = 10 K      Sobrecalentamiento = 10 K

## REFRIGERANTE R-410A

Las unidades de condensación ZEAS utilizan el refrigerante R-410A. El R-410A presenta un factor de calentamiento global inferior al del refrigerante R-404A, además de un potencial de destrucción de ozono nulo. Asimismo, el R-410A también tiene una capacidad de transporte de calor superior a la de los refrigerantes R-404A and R-134a. Esto se traduce en componentes más compactos y tamaños de tubería menores para ofrecer la misma capacidad y, además, permite reducir la influencia negativa de las longitudes de tubería más largas.

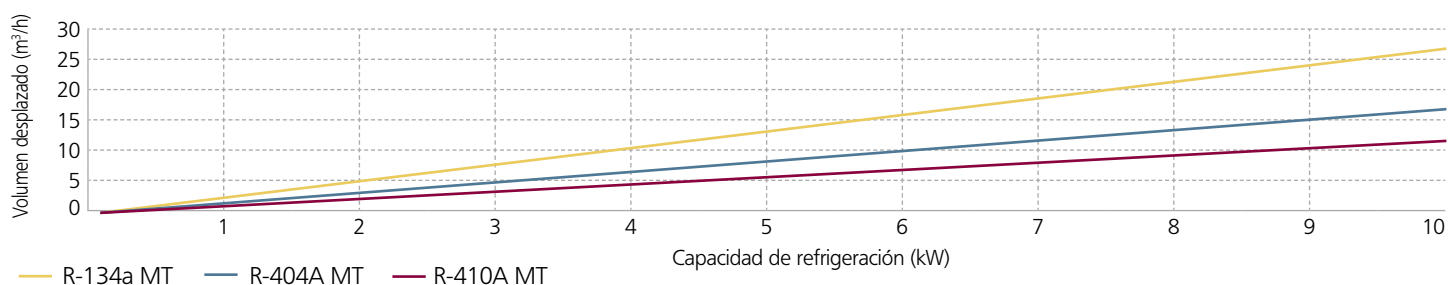



## TABLA DE CAPACIDAD DE TEMPERATURA MEDIA

Nombre del modelo	Temp. amb.	Temperatura de aspiración saturada													
		-20°C		-15°C		-10°C		-5°C		0°C		5°C		10°C	
		Q (kW)	P (kW)	Q (kW)	P (kW)	Q (kW)	P (kW)	Q (kW)	P (kW)	Q (kW)	P (kW)	Q (kW)	P (kW)	Q (kW)	P (kW)
LRMEQ5AY1(E)	20°C	10,4	3,66	11,8	3,69	13,5	3,72	14,4	3,76	15,7	3,80	17,0	3,84	18,3	3,97
	27°C	9,74	4,26	11,1	4,32	12,7	4,39	13,7	4,46	15,0	4,55	16,2	4,64	17,5	4,82
	32°C	9,24	4,85	10,6	4,93	12,2	5,00	13,1	5,12	14,4	5,26	15,6	5,39	16,9	5,60
	38°C	8,56	5,64	9,48	5,75	11,2	5,86	12,3	6,03	13,5	6,23	14,7	6,43	16,0	6,75
	43°C	7,82	6,37	9,06	6,57	10,4	6,79	11,4	7,19	12,7	7,44	13,8	7,62	15,0	7,84
LRMEQ6AY1(E)	20°C	12,7	4,49	14,4	4,51	16,1	4,54	17,7	4,60	19,3	4,63	20,9	4,72	22,6	4,79
	27°C	11,9	5,38	13,5	5,46	15,1	5,54	16,7	5,62	18,3	5,71	19,9	5,78	21,5	5,91
	32°C	11,2	6,05	12,8	6,17	14,4	6,30	16,0	6,44	17,6	6,60	19,2	6,75	20,7	6,99
	38°C	10,3	6,86	11,9	7,04	13,4	7,22	14,9	7,44	16,5	7,68	18,0	7,92	19,6	8,28
	43°C	9,36	7,33	10,8	7,62	12,3	7,93	13,8	8,38	14,7	8,39	15,1	8,08	15,1	7,72
LRMEQ8AY1(E)	20°C	16,3	5,91	18,5	5,96	20,7	6,00	22,9	6,08	25,0	6,12	27,1	6,17	29,3	6,23
	27°C	15,3	7,14	17,4	7,27	19,5	7,40	21,6	7,52	23,7	7,64	25,9	7,76	28,0	7,86
	32°C	14,4	8,10	16,5	8,29	18,6	8,50	20,7	8,70	22,8	8,92	24,8	9,15	26,9	9,39
	38°C	13,3	9,29	15,3	9,56	17,3	9,84	19,3	10,1	21,4	10,5	23,4	10,9	25,4	11,3
	43°C	12,0	10,6	14,0	10,9	15,9	11,4	17,9	12,1	19,9	12,6	21,9	13,0	23,8	13,2
LRMEQ10AY1(E)	20°C	19,1	7,07	21,8	7,12	24,3	7,18	26,9	7,26	29,4	7,30	32,0	7,33	34,5	7,38
	27°C	17,9	8,46	20,4	8,62	22,9	8,78	25,4	8,93	27,9	9,07	30,4	9,20	32,9	9,32
	32°C	16,9	9,52	19,3	9,75	21,8	10,0	24,3	10,3	26,7	10,5	29,2	10,79	31,7	11,1
	38°C	15,5	10,8	17,9	11,1	20,3	11,5	22,6	11,8	25,1	12,2	27,5	12,69	29,9	13,2
	43°C	14,0	11,8	16,3	12,4	18,6	12,8	20,9	13,7	23,3	14,4	25,6	14,8	26,7	14,4
LRMEQ12AY1(E)	20°C	21,4	8,01	24,4	8,09	27,3	8,15	30,1	8,26	33,0	8,31	35,8	8,36	38,7	8,41
	27°C	20,0	9,57	22,8	9,78	25,7	9,96	28,5	10,1	31,3	10,3	34,1	10,8	36,9	10,6
	32°C	18,8	10,7	21,6	11,0	24,4	11,3	27,2	11,6	29,9	11,9	32,7	12,7	35,5	12,5
	38°C	17,3	12,1	20,0	12,5	22,7	12,9	25,3	13,3	28,1	13,8	30,8	14,3	33,5	14,8
	43°C	15,6	13,0	18,2	13,6	20,8	14,2	23,2	14,9	24,9	14,9	26,9	14,9	28,1	14,5
LRMEQ15AY1(E)	20°C	28,1	10,2	32,0	10,3	36,0	10,4	39,8	10,5	43,7	10,6	47,6	10,7	51,4	10,9
	27°C	26,2	12,3	30,0	12,5	33,9	12,7	37,6	13,0	41,4	13,2	45,3	13,4	49,1	13,6
	32°C	24,7	13,8	28,5	14,1	32,2	14,5	35,9	14,9	39,7	15,3	43,4	15,7	47,2	16,2
	38°C	22,7	15,6	26,3	16,1	29,9	16,6	33,5	17,2	37,2	17,8	40,8	18,5	44,5	19,3
	43°C	20,5	17,1	23,9	17,9	27,4	18,8	31,0	19,9	34,5	20,9	38,0	21,4	38,8	20,4
LRMEQ20AY1(E)	20°C	32,3	11,6	36,9	11,9	41,4	12,0	45,8	12,2	50,3	12,2	54,8	12,3	59,3	12,5
	27°C	30,1	13,9	34,5	14,4	38,9	14,6	43,3	14,9	47,7	15,1	52,1	15,4	56,5	15,7
	32°C	28,4	15,8	32,7	16,2	37,0	16,6	41,3	17,0	45,7	17,5	50,0	17,9	54,4	18,5
	38°C	26,0	17,5	30,2	18,4	34,3	18,9	38,5	19,6	42,8	20,2	47,0	21,0	50,2	21,4
	43°C	23,5	19,1	27,5	19,9	31,5	20,9	34,5	21,4	37,1	21,4	38,1	20,3	38,1	19,1

Q: Capacidad de refrigeración

P: Consumo total de energía de la unidad

Los datos de rendimiento se basan en un sobrecalentamiento = 10 K y en la subrefrigeración del líquido inherente al sistema.

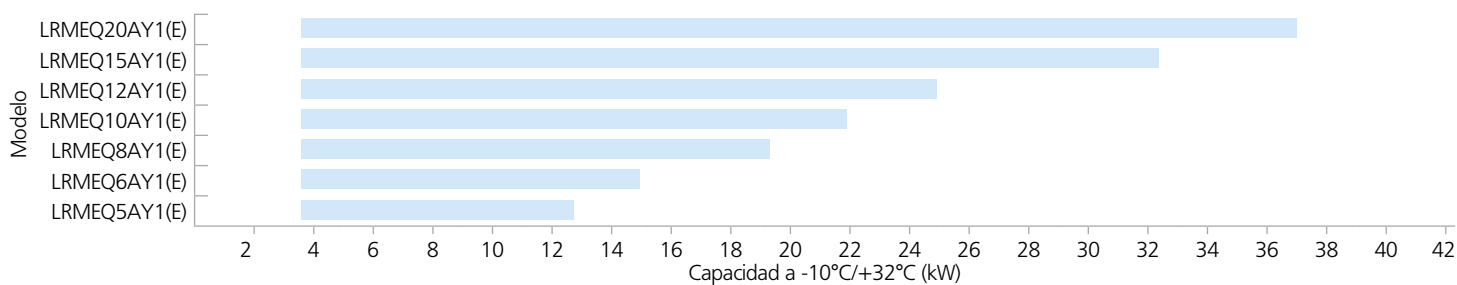

## TABLA DE CAPACIDAD DE TEMPERATURA BAJA

Nombre del modelo	Temp. amb.	Temperatura de aspiración saturada											
		-45°C		-40°C		-35°C		-30°C		-25°C		-20°C	
		Q (kW)	P (kW)	Q (kW)	P (kW)	Q (kW)	P (kW)	Q (kW)	P (kW)	Q (kW)	P (kW)	Q (kW)	P (kW)
LRLEQ5AY1(E)	20°C	2,67	3,24	4,74	3,39	6,18	3,50	7,46	3,57	8,96	3,63	10,4	3,66
	27°C	2,53	3,80	4,43	3,92	5,74	4,05	6,94	4,12	8,37	4,20	9,74	4,26
	32°C	2,42	4,33	4,18	4,46	5,40	4,60	6,54	4,67	7,91	4,75	9,24	4,85
	38°C	2,25	5,20	3,82	5,34	4,91	5,49	5,96	5,58	7,06	5,57	8,56	5,64
	43°C	2,08	5,63	3,49	5,76	4,48	5,93	5,51	6,06	6,46	6,21	7,82	6,37
LRLEQ6AY1(E)	20°C	3,36	4,23	5,89	4,33	7,34	4,40	9,30	4,43	11,1	4,45	12,7	4,49
	27°C	3,14	4,88	5,44	5,03	6,76	5,13	8,59	5,20	10,3	5,28	11,9	5,38
	32°C	2,96	5,39	5,08	5,57	6,30	5,70	8,03	5,79	9,70	5,90	11,2	6,05
	38°C	2,68	6,18	4,53	6,40	5,62	6,56	7,22	6,69	8,55	6,71	10,3	6,86
	43°C	2,43	6,53	4,08	6,75	5,06	6,93	6,59	7,14	7,76	7,23	9,36	7,33
LRLEQ8AY1(E)	20°C	4,27	5,42	7,46	5,56	9,24	5,72	11,7	5,79	14,1	5,86	16,3	5,91
	27°C	4,01	6,38	6,92	6,56	8,55	6,77	10,9	6,90	13,1	7,03	15,3	7,14
	32°C	3,80	7,15	6,49	7,35	8,00	7,60	10,2	7,76	12,4	7,93	14,4	8,10
	38°C	3,48	8,35	5,85	8,59	7,19	8,88	9,23	9,09	11,0	9,14	13,3	9,29
	43°C	3,17	9,04	5,27	9,29	6,48	9,61	8,44	9,91	9,95	10,3	12,0	10,6
LRLEQ10AY1(E)	20°C	5,01	6,54	8,87	6,71	11,0	6,88	14,0	6,96	16,8	7,03	19,1	7,07
	27°C	4,69	7,54	8,19	7,78	10,1	8,03	12,9	8,18	15,6	8,34	17,9	8,46
	32°C	4,41	8,31	7,64	8,59	9,40	8,90	12,1	9,10	14,7	9,32	16,9	9,52
	38°C	3,99	9,49	6,81	9,84	8,39	10,2	10,9	10,5	12,9	10,6	15,5	10,8
	43°C	3,61	10,0	6,12	10,4	7,54	10,8	9,91	11,2	11,7	11,4	14,0	11,8
LRLEQ12AY1(E)	20°C	5,46	7,25	9,73	7,46	12,1	7,59	15,4	7,72	18,5	7,85	21,4	8,01
	27°C	5,08	8,28	8,95	8,58	11,1	8,80	14,2	8,97	17,2	9,18	20,0	9,57
	32°C	4,76	9,07	8,32	9,42	10,3	9,70	13,2	9,93	16,1	10,2	18,8	10,7
	38°C	4,28	10,3	7,37	10,7	9,14	11,1	11,9	11,4	14,2	11,6	17,3	12,1
	43°C	3,85	10,8	6,59	11,2	8,18	11,6	10,8	12,1	12,8	12,5	15,6	13,0
LRLEQ15AY1(E)	20°C	6,94	9,37	12,7	9,61	15,9	9,84	20,4	9,97	24,7	10,1	28,1	10,2
	27°C	6,47	10,8	11,7	11,1	14,6	11,5	18,9	11,7	22,9	12,0	26,2	12,3
	32°C	6,09	11,9	10,9	12,3	13,6	12,7	17,6	13,0	21,5	13,3	24,7	13,8
	38°C	5,50	13,6	9,69	14,0	12,1	14,6	15,8	15,0	18,9	15,1	22,7	15,6
	43°C	4,97	14,3	8,69	14,8	10,9	15,4	14,4	16,0	17,2	16,4	20,5	17,1
LRLEQ20AY1(E)	20°C	7,63	10,4	14,1	10,7	17,7	10,9	22,8	11,0	27,6	11,3	32,3	11,6
	27°C	7,09	11,9	12,9	12,3	16,3	12,6	21,0	12,9	25,6	13,3	30,1	13,9
	32°C	6,65	13,0	12,0	13,4	15,1	13,9	19,6	14,3	24,0	14,6	28,4	15,8
	38°C	5,96	14,7	10,6	15,2	13,4	15,8	17,5	16,3	21,1	16,8	26,0	17,5
	43°C	5,36	15,4	9,48	16,0	12,0	16,6	15,9	17,3	19,0	18,0	23,5	19,1

Q: Capacidad de refrigeración

P: Consumo total de energía de la unidad

Los datos de rendimiento se basan en un sobrecalentamiento = 10 K y en la subrefrigeración del líquido inherente al sistema.

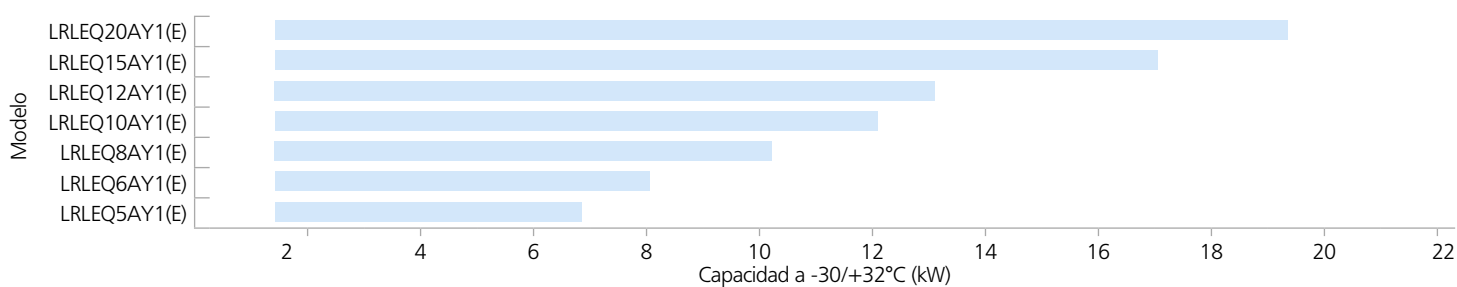

# ESPECIFICACIONES TÉCNICAS Y ELÉCTRICAS

## SERIES DE TEMPERATURA MEDIA

Modelo (1)			LRMEQ5AY1(E) <sup>(4)</sup>	LRMEQ6AY1(E) <sup>(4)</sup>	LRMEQ8AY1(E) <sup>(4)</sup>	LRMEQ10AY1(E) <sup>(4)</sup>	LRMEQ12AY1(E) <sup>(4)</sup>	LRMEQ15AY1(E) <sup>(4)</sup>	LRMEQ20AY1(E) <sup>(4)</sup>	
Alimentación eléctrica			Trifásica / 50 Hz / 380-415 V							
Capacidad (2)	kW		12,2	14,4	18,6	21,8	24,4	32,2	37,0	
Rango de temperatura de saturación equivalente a la presión de aspiración			-20 ~ +10							
Rango de temperatura exterior			-15 ~ +43							
Dimensiones	Altura x Anchura x Profundidad		mm			1.680 × 930 × 765		1.680 × 1.240 × 765		
Intercambiador de calor			Batería de aletas cruzadas							
Compresor	Número de compresores		1	1	2	2	2	3	3	
	Tipo		Tipo scroll herméticamente sellado							
	Volumen desplazado	m³/h	10,04	13,85	19,68	23,36	25,27	30,00	35,80	
	Número de revoluciones	r.p.m.	4.740	6.540	4.320/ 2.900	6.060/ 2.900	6.960/2.900	5.640/2.900/2.900	6.960/2.900/2.900	
	Potencia del motor x Número de compresores	kW	2,3	3,2	2,1+3,6	3,0+3,6	3,4+3,6	2,8+3,6+3,6	3,4+3,6+3,6	
Método de arranque			Directo en línea (sistema Inverter)							
Ventilador	Tipo		Ventilador helicoidal							
	Potencia del motor	kW	0,35×1			0,75×1		0,75×2		
	Caudal de aire	m³/min	95	102	171	179	191	230	240	
	Transmisión		Transmisión directa							
Conexión de los tubos	Tubo de líquido		Ø 9,5 C1220T (conexión soldada)			Ø 9,5 C1220T (conexión soldada)		Ø 12,7 C1220T (conexión soldada)		
	Tubo de gas		Ø 19,1 C1220T (conexión soldada)			Ø 25,4 C1220T (conexión soldada)		Ø 31,8 C1220T (conexión soldada)		
Volumen del receptor	l		5,4			8,1		12,1		
Masa			175			255		355		
Refrigerante	Tipo		R-410A			R-410A		R-410A		
	Volumen de carga	kg	5,2			7,9		11,5		
Aceite refrigerante	Nombre del aceite refrigerante		DAPHNE FVC68D			DAPHNE FVC68D		DAPHNE FVC68D		
	Volumen de carga	l	1,7+2,5			1,7+2,1+3,0		1,7+2,1+2,1+4,0		
Presión sonora (3)	A 1 m	dBA	55	56	57	59	61	62	63	
	A 10 m	dBA	34	36	37	39	41	42	43	
Unidad	Corriente de arranque máxima (380 V / 400 V / 415 V)		A	Arranque con Inverter	Arranque con Inverter	78 / 74 / 72	79 / 75 / 73	79 / 75 / 73	89 / 84 / 81	89 / 84 / 81
	Corriente nominal de funcionamiento (380 V / 400 V / 415 V)		A	7,5 / 7,0 / 6,8	9,4 / 8,9 / 8,6	12,7 / 12,0 / 11,8	15,2 / 14,4 / 14,0	18,1 / 17,2 / 16,7	37,7 / 21,6 / 20,8	27,3 / 25,8 / 25,0

(1) Se ha utilizado una máquina resistente a la corrosión salina para detallar estas especificaciones.

(2) Condiciones nominales del equipo de refrigeración: temperatura saturada equivalente a la presión de aspiración -10°C; aire exterior 32°C; recalentamiento de aspiración 10°C.

(3) Lugar de medición: parte delantera 1 m; altura 1,5 m; condiciones basadas en la norma EN13900.

(4) (E) Recubrimiento especial para climas rigurosos (opcional).

## SERIES DE TEMPERATURA BAJA

Modelo (1)			LRLEQ5AY1(E) <sup>(4)</sup>	LRLEQ6AY1(E) <sup>(4)</sup>	LRLEQ8AY1(E) <sup>(4)</sup>	LRLEQ10AY1(E) <sup>(4)</sup>	LRLEQ12AY1(E) <sup>(4)</sup>	LRLEQ15AY1(E) <sup>(4)</sup>	LRLEQ20AY1(E) <sup>(4)</sup>	
Alimentación eléctrica			Trifásica / 50 Hz / 380-415 V							
Capacidad (2)	kW		5,4	6,3	8,0	9,4	10,3	13,6	15,1	
Rango de temperatura de saturación equivalente a la presión de aspiración			-45 ~ -20							
Rango de temperatura exterior			-15 ~ +43							
Dimensiones	Altura x Anchura x Profundidad		mm			1.680 × 930 × 765		1.680 × 1.240 × 765		
Intercambiador de calor			Batería de aletas cruzadas							
Compresor	Número de compresores		1	1	2	2	2	3	3	
	Tipo		Tipo scroll herméticamente sellado							
	Volumen desplazado	m³/h	10,04	13,85	19,68	23,36	25,27	30,00	35,80	
	Número de revoluciones	r.p.m.	4.740	6.540	4.320/ 2.900	6.060/ 2.900	6.960/2.900	5.640/2.900/2.900	6.960/2.900/2.900	
	Potencia del motor x Número de compresores	kW	2,3	3,2	2,1+3,6	3,0+3,6	3,4+3,6	2,8+3,6+3,6	3,4+3,6+3,6	
Método de arranque			Directo en línea (sistema Inverter)							
Ventilador	Tipo		Ventilador helicoidal							
	Potencia del motor	kW	0,35×1			0,75×1		0,75×2		
	Caudal de aire	m³/min	95	102	171	179	191	230	240	
	Transmisión		Transmisión directa							
Conexión de los tubos	Tubo de líquido		Ø 9,5 C1220T (conexión soldada)			Ø 9,5 C1220T (conexión soldada)		Ø 12,7 C1220T (conexión soldada)		
	Tubo de gas		Ø 19,1 C1220T (conexión soldada)			Ø 25,4 C1220T (conexión soldada)		Ø 31,8 C1220T (conexión soldada)		
Volumen del receptor	l		5,4			8,1		12,1		
Masa			175			255		355		
Refrigerante	Tipo		R-410A							
	Volumen de carga	kg	5,2			7,9		11,5		
Aceite refrigerante	Nombre del aceite refrigerante		DAPHNE FVC68D							
	Volumen de carga	l	1,7+2,5			1,7+2,1+3,0		1,7+2,1+2,1+4,0		
Presión sonora (3)	A 1 m	dBA	55	56	57	59	61	62	63	
	A 10 m	dBA	34	36	37	39	41	42	43	
Unidad	Corriente de arranque máxima (380 V / 400 V / 415 V)		A	-	-	78 / 74 / 72	79 / 75 / 73	79 / 75 / 73	89 / 84 / 81	89 / 84 / 81
	Corriente nominal de funcionamiento (380 V / 400 V / 415 V)		A	6,7 / 6,4 / 6,2	8,4 / 8,0 / 7,7	11,3 / 10,7 / 10,4	14,0 / 13,3 / 12,9	14,7 / 14,0 / 13,6	19,7 / 18,6 / 17,9	21,5 / 20,4 / 19,6

(1) Se ha utilizado una máquina resistente a la corrosión salina para detallar estas especificaciones.

(2) Condiciones nominales del equipo de refrigeración: temperatura saturada equivalente a la presión de aspiración -35°C; aire exterior 32°C; recalentamiento de aspiración 10°C.

(3) Lugar de medición: parte delantera 1 m; altura 1,5 m; condiciones basadas en la norma EN13900.

(4) (E) Recubrimiento especial para climas rigurosos (opcional).

## DIMENSIONES

### LRMEQ5-6AY1(E), LRLEQ5-6AY1(E)

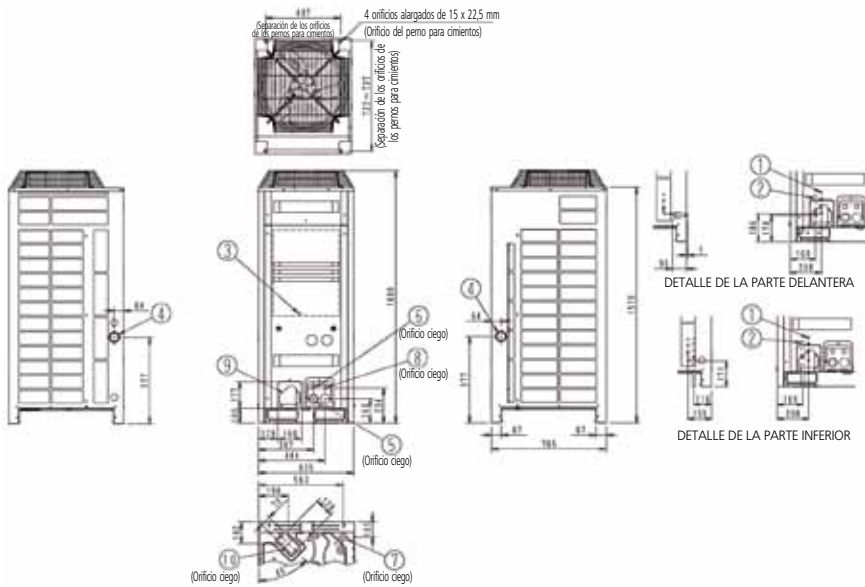

N	Nombre del componente	Comentarios
1	Compuerta de conexión del tubo de líquido	Ø 9,5
2	Compuerta de conexión del tubo de gas	Ø 19,1
3	Terminal de conexión a tierra	Interior de la caja de interruptores (M8)
4	Orificio de paso del cable de alimentación (lateral)	Ø 62
5	Orificio de paso del cable de alimentación (parte delantera)	Ø 45
6	Orificio de paso del cable de alimentación (parte delantera)	Ø 27
7	Orificio de paso del cable de alimentación (parte inferior)	Ø 50
8	Orificio de paso de los cables (parte delantera)	Ø 27
9	Orificio de paso de los tubos (parte delantera)	
10	Orificio de la ruta de los tubos (parte inferior)	

### LRMEQ8-10-12AY1(E), LRLEQ8-10-12AY1(E)

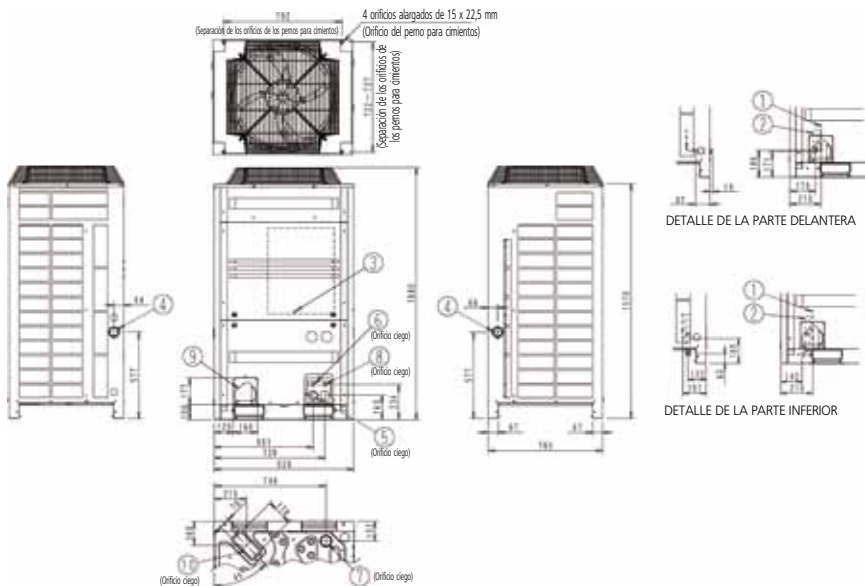

N	Nombre del componente	Comentarios
1	Compuerta de conexión del tubo de líquido	Ø 9,5
2	Compuerta de conexión del tubo de gas	Ø 25,4
3	Terminal de conexión a tierra	Interior de la caja de interruptores (M8)
4	Orificio de paso del cable de alimentación (lateral)	Ø 62
5	Orificio de paso del cable de alimentación (parte delantera)	Ø 45
6	Orificio de paso del cable de alimentación (parte delantera)	Ø 27
7	Orificio de paso del cable de alimentación (parte inferior)	Ø 65,5
8	Orificio de paso de los cables (parte delantera)	Ø 27
9	Orificio de paso de los tubos (parte delantera)	
10	Orificio de la ruta de los tubos (parte inferior)	

Notas:  
Los detalles de las partes delantera e inferior indican las dimensiones tras instalar la tubería incluida.

### LRMEQ15-20AY1(E), LRLEQ15-20AY1(E)

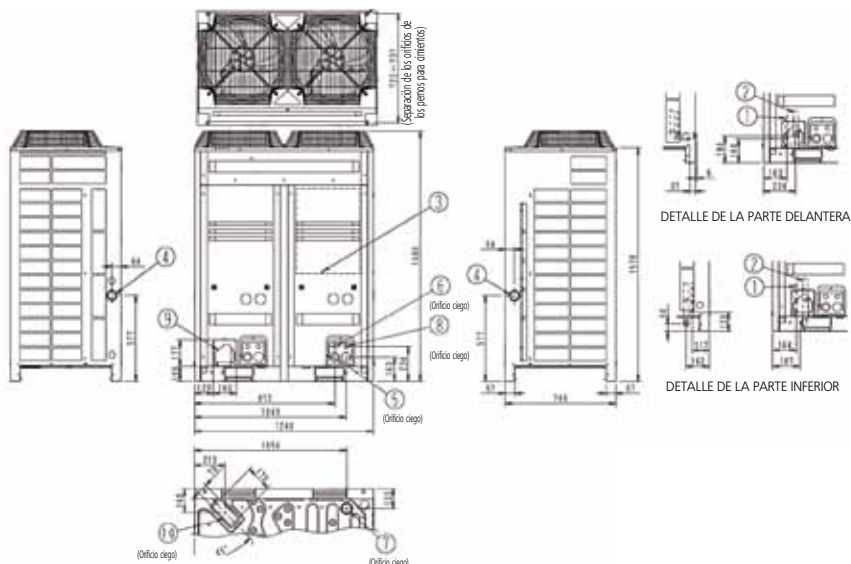

N	Nombre del componente	Comentarios
1	Compuerta de conexión del tubo de líquido	Ø 12,7
2	Compuerta de conexión del tubo de gas	Ø 31,8
3	Terminal de conexión a tierra	Interior de la caja de interruptores (M8)
4	Orificio de paso del cable de alimentación (lateral)	Ø 62
5	Orificio de paso del cable de alimentación (parte delantera)	Ø 45
6	Orificio de paso del cable de alimentación (parte delantera)	Ø 27
7	Orificio de paso del cable de alimentación (parte inferior)	Ø 65,5
8	Orificio de paso de los cables (parte delantera)	Ø 27
9	Orificio de paso de los tubos (parte delantera)	
10	Orificio de la ruta de los tubos (parte inferior)	

Notas:  
Los detalles de las partes delantera e inferior indican las dimensiones tras instalar la tubería incluida.

DAIKIN DISPONE DE UNA AMPLIA GAMA DE UNIDADES DE REFRIGERACIÓN PARA APLICACIONES COMERCIALES, PROFESIONALES E INDUSTRIALES. LAS UNIDADES DE REFRIGERACIÓN DAIKIN COMBINAN EFICIENCIA Y FIABILIDAD CON UNA INSTALACIÓN Y UN MANTENIMIENTO SENCILLOS.



UNIDADES DE CONDENSACIÓN PARA APLICACIONES COMERCIALES



UNIDADES DE CONDENSACIÓN PARA CAPACIDADES ELEVADAS



CONVENI-PACK



La posición única de Daikin como empresa líder en la fabricación de equipos de climatización, compresores y refrigerantes la ha llevado a comprometerse de lleno en materia medioambiental.

Hace ya varios años que Daikin se ha marcado el objetivo de convertirse en una empresa líder en el suministro de productos que tienen un impacto limitado en el medio ambiente.

Para conseguirlo, es necesario diseñar y desarrollar una amplia gama de productos respetuosos con el medio ambiente, así como crear un sistema de gestión de energía que se traduzca en la conservación de energía y la reducción del volumen de residuos.



El Sistema de Gestión de Calidad de Daikin Europe N.V. ha sido aprobado por LRQA de conformidad con la norma ISO9001. La certificación ISO9001 es una garantía de calidad en cuanto a diseño, desarrollo, fabricación, así como servicios relacionados con el producto.



La certificación ISO14001 garantiza un sistema eficaz de gestión del medio ambiente para ayudar a proteger la salud de las personas y el medio ambiente frente al impacto potencial de nuestras actividades, productos y servicios, así como para contribuir a la conservación y la mejora de la calidad del medio ambiente.

El presente documento tiene solamente finalidades informativas y no constituye ningún tipo de oferta vinculante a Daikin Europe N.V. Daikin Europe N.V. ha recopilado el contenido del presente documento utilizando la información más fiable que le ha sido posible. No se da ninguna garantía, ya sea explícita o implícita, de la integridad, precisión, fiabilidad o adecuación para casos concretos de sus contenidos y de los productos y servicios presentados. Las especificaciones están sujetas a posibles cambios sin previo aviso. Daikin Europe N.V. rechaza de manera explícita cualquier responsabilidad por cualquier tipo de daño directo o indirecto, en el sentido más amplio, que se derive de o esté relacionado con el uso y/o la interpretación de este documento. Daikin Europe N.V. posee los derechos de autor de todos los contenidos de esta publicación.



Las unidades Daikin cumplen los reglamentos europeos que garantizan la seguridad del producto.

Los productos Daikin son distribuidos por:



**DAIKIN EUROPE N.V.**

Naamloze Vennootschap  
Zandvoordestraat 300  
B-8400 Ostende, Bélgica  
www.daikin.es  
BE 0412 120 336  
RPR Ostende