

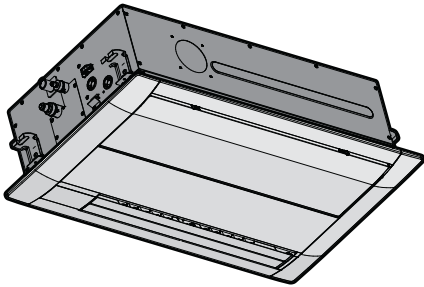

Οδηγός αναφοράς τεχνικού εγκατάστασης και χρήσης
Συσκευή κλιματισμού με σύστημα VRV



FXKQ20AMVEB
FXKQ25AMVEB
FXKQ32AMVEB
FXKQ40AMVEB
FXKQ50AMVEB
FXKQ63AMVEB

Περιεχόμενα

1	Πληροφορίες για τα έγγραφα τεκμηρίωσης	4
1.1	Πληροφορίες για το παρόν έγγραφο.....	4
2	Γενικές προφυλάξεις ασφαλείας	6
2.1	Πληροφορίες για τα έγγραφα τεκμηρίωσης.....	6
2.1.1	Σημασία των προειδοποιητικών ενδείξεων και των συμβόλων.....	6
2.2	Για τον εγκαταστάτη.....	7
2.2.1	Γενικά.....	7
2.2.2	Τοποθεσία εγκατάστασης.....	8
2.2.3	Ψυκτικό — αν χρησιμοποιείται R410A ή R32.....	9
2.2.4	Ηλεκτρικές συνδέσεις.....	11
3	Συγκεκριμένες οδηγίες ασφάλειας τεχνικού εγκατάστασης	13
Για τον χρήστη		15
4	Οδηγίες ασφάλειας χειριστή	16
4.1	Γενικά.....	16
4.2	Οδηγίες για ασφαλή λειτουργία.....	17
5	Πληροφορίες για το σύστημα	22
5.1	Εξαρτήματα.....	22
5.2	Απαιτήσεις στοιχείων για μονάδες fan coil.....	23
6	Τηλεχειριστήριο	24
7	Πριν από τη λειτουργία	25
8	Λειτουργία	26
8.1	Εύρος λειτουργίας.....	26
8.2	Σχετικά με τους τρόπους λειτουργίας.....	26
8.2.1	Βασικοί τρόποι λειτουργίας.....	26
8.2.2	Ειδικοί τρόποι λειτουργίας θέρμανσης.....	27
8.2.3	Ρύθμιση της κατεύθυνσης ροής του αέρα.....	27
8.3	Λειτουργία του συστήματος.....	29
9	Την εξοικονόμηση ενέργειας και τη βέλτιστη λειτουργία	30
10	Συντήρηση και επισκευή	31
10.1	Προφυλάξεις για τη συντήρηση και το σέρβις.....	31
10.2	Καθαρισμός εξωτερικού της μονάδας και φίλτρου εξαγωγής.....	32
10.2.1	Για να καθαρίσετε το εξωτερικό.....	32
10.2.2	Για να καθαρίσετε το φίλτρο αέρα.....	32
10.3	Συντήρηση πριν από μεγάλη περίοδο διακοπής λειτουργίας.....	33
10.4	Συντήρηση μετά από μεγάλη περίοδο διακοπής λειτουργίας.....	33
10.5	Σχετικά με το ψυκτικό μέσο.....	34
11	Αντιμετώπιση προβλημάτων	35
11.1	Συμπτώματα που ΔΕΝ αποτελούν συστημικές βλάβες.....	36
11.1.1	Σύμπτωμα: Το σύστημα δεν λειτουργεί.....	36
11.1.2	Σύμπτωμα: Η ταχύτητα του ανεμιστήρα δεν αντιστοιχεί στη ρύθμιση.....	37
11.1.3	Σύμπτωμα: Η κατεύθυνση του ανεμιστήρα δεν ανταποκρίνεται στη ρύθμιση.....	37
11.1.4	Σύμπτωμα: Λευκή πάχνη βγαίνει από μια μονάδα (εσωτερική μονάδα).....	37
11.1.5	Σύμπτωμα: Λευκή πάχνη βγαίνει από μια μονάδα (εσωτερική μονάδα, εξωτερική μονάδα).....	37
11.1.6	Σύμπτωμα: Στην οθόνη του περιβάλλοντος χρήστη εμφανίζεται η ένδειξη "U4" ή "U5" και η μονάδα σταματάει, αλλά μετά από μερικά λεπτά επανεκκινείται.....	37
11.1.7	Σύμπτωμα: Θόρυβος των συσκευών κλιματισμού (εσωτερική μονάδα).....	37
11.1.8	Σύμπτωμα: Θόρυβος των συσκευών κλιματισμού (εσωτερική μονάδα, εξωτερική μονάδα).....	38
11.1.9	Σύμπτωμα: Σκόνη βγαίνει από τη μονάδα.....	38
11.1.10	Σύμπτωμα: Οι μονάδες ίσως αναδύουν οσμές.....	38
11.1.11	Σύμπτωμα: Ο ανεμιστήρας λειτουργεί αφού απενεργοποιηθεί η μονάδα μέσω του τηλεχειριστηρίου.....	38
12	Αλλαγή θέσης	39
13	Απόρριψη	40

Για τον τεχνικό εγκατάστασης	41
14 Πληροφορίες για τη συσκευασία	42
14.1 Εσωτερική μονάδα	42
14.1.1 Αποσυσκευασία και χειρισμός της μονάδας	42
14.1.2 Για να αφαιρέσετε τα εξαρτήματα από την εσωτερική μονάδα	42
15 Πληροφορίες για τις μονάδες και τα προαιρετικά εξαρτήματα	44
15.1 Κωδικός Ταυτοποίησης	44
15.1.1 Αναγνωριστική ετικέτα: Εσωτερική μονάδα	44
15.2 Πληροφορίες για την εσωτερική μονάδα	44
15.3 Εξαρτήματα	44
15.4 Συνδυασμοί μονάδων και προαιρετικός εξοπλισμός	45
15.4.1 Προαιρετικά εξαρτήματα για την εσωτερική μονάδα	45
16 Εγκατάσταση μονάδας	46
16.1 Προετοιμασία του χώρου εγκατάστασης	46
16.1.1 Απαιτήσεις χώρου εγκατάστασης για την εσωτερική μονάδα	46
16.2 Τοποθέτηση της εσωτερικής μονάδας	48
16.2.1 Αρχές για την εγκατάσταση της εσωτερικής μονάδας	48
16.2.2 Αρχές για την εγκατάσταση της σωλήνωσης αποστράγγισης	50
17 Εγκατάσταση σωληνώσεων	55
17.1 Προετοιμασία των σωληνώσεων ψυκτικού	55
17.1.1 Απαιτήσεις σωλήνωσης ψυκτικού	55
17.1.2 Μόνωση σωληνώσεων ψυκτικού μέσου	56
17.2 Σύνδεση της σωλήνωσης ψυκτικού	56
17.2.1 Σχετικά με τη σύνδεση της σωλήνωσης ψυκτικού	56
17.2.2 Προφυλάξεις κατά τη σύνδεση της σωλήνωσης ψυκτικού	57
17.2.3 Οδηγίες κατά τη σύνδεση της σωλήνωσης ψυκτικού	58
17.2.4 Οδηγίες κάμψης σωλήνων	58
17.2.5 Για την εκχείλωση του άκρο του σωλήνα	59
17.2.6 Σύνδεση της μονάδας ψυκτικού μέσου στην εσωτερική μονάδα	59
18 Εγκατάσταση ηλεκτρικών συνδέσεων	61
18.1 Πληροφορίες για τη σύνδεση των ηλεκτρικών καλωδίων	61
18.1.1 Προφυλάξεις κατά τη σύνδεση των ηλεκτρικών καλωδίων	61
18.1.2 Οδηγίες για τη σύνδεση των ηλεκτρικών καλωδίων	62
18.1.3 Προδιαγραφές βασικών εξαρτημάτων καλωδίωσης	63
18.2 Για να συνδέσετε την ηλεκτρική καλωδίωση στην εσωτερική μονάδα	64
19 Έναρξη λειτουργίας	68
19.1 Επισκόπηση: Αρχική εκκίνηση	68
19.2 Προφυλάξεις κατά την αρχική εκκίνηση	68
19.3 Λίστα ελέγχου πριν από την έναρξη λειτουργίας	69
19.4 Εκτέλεση μιας δοκιμαστικής λειτουργίας	70
20 Διαμόρφωση	71
20.1 Ρύθμιση στον χώρο εγκατάστασης	71
21 Παράδοση στον χρήστη	76
22 Αντιμετώπιση προβλημάτων	77
22.1 Επίλυση προβλημάτων βάσει των κωδικών σφαλμάτων	77
22.1.1 Κωδικοί σφαλμάτων: Επισκόπηση	77
23 Απόρριψη	78
24 Τεχνικά χαρακτηριστικά	79
24.1 Διάγραμμα καλωδίωσης	79
24.1.1 Ενοποιημένο υπόμνημα διαγράμματος συνδεσμολογίας	79
25 Γλωσσάρι	83

1 Πληροφορίες για τα έγγραφα τεκμηρίωσης

1.1 Πληροφορίες για το παρόν έγγραφο



ΠΡΟΕΙΔΟΠΟΙΗΣΗ

Βεβαιωθείτε ότι η εγκατάσταση, το σέρβις, η συντήρηση, η επισκευή και τα υλικά που εφαρμόζονται πληρούν τις απαιτήσεις των οδηγιών της Daikin (συμπεριλαμβανομένων όλων των εγγράφων που αναγράφονται στην ενότητα «Σύνολο τεκμηρίωσης») και, επιπρόσθετα, συμμορφώνονται με την ισχύουσα νομοθεσία και εκτελούνται μόνο από άτομα που διαθέτουν τα κατάλληλα προσόντα. Στην Ευρώπη και σε περιοχές όπου ισχύουν τα πρότυπα IEC, το ισχύον πρότυπο είναι το EN/IEC 60335-2-40.

Κοινό στόχος

Εξουσιοδοτημένοι τεχνικοί εγκατάστασης + τελικοί χρήστες



ΠΛΗΡΟΦΟΡΙΕΣ

Αυτή η συσκευή προορίζεται για χρήση από εξειδικευμένους ή εκπαιδευμένους χρήστες σε καταστήματα, ελαφρά βιομηχανία και φάρμες, ή για εμπορική χρήση από απλούς χρήστες.

Σετ τεκμηρίωσης

Το παρόν έγγραφο αποτελεί μέρος πακέτου βιβλιογραφίας. Το πλήρες πακέτο αποτελείται από:

- **Γενικές προφυλάξεις ασφαλείας:**
 - Οδηγίες ασφαλείας που πρέπει να διαβάσετε πριν από την εγκατάσταση
 - Μορφή: Έντυπο (στο κουτί της εσωτερικής μονάδας)
- **Εγχειρίδιο εγκατάστασης και λειτουργίας της εσωτερικής μονάδας:**
 - Οδηγίες εγκατάστασης και χρήσης
 - Μορφή: Έντυπο (στο κουτί της εσωτερικής μονάδας)
- **Οδηγός αναφοράς εγκατάστασης και χρήσης:**
 - Προετοιμασία εγκατάστασης, καλές πρακτικές, στοιχεία αναφοράς,...
 - Λεπτομερείς οδηγίες βήμα προς βήμα και γενικές πληροφορίες για βασική και προχωρημένη χρήση
 - Μορφή: Ψηφιακά αρχεία στον ιστότοπο <https://www.daikin.eu>. Χρησιμοποιήστε τη λειτουργία αναζήτησης Q για να βρείτε το μοντέλο σας.

Η τελευταία αναθεώρηση των παρεχόμενων συνοδευτικών εγγράφων δημοσιεύεται στην περιφερειακή διαδικτυακή τοποθεσία της Daikin και είναι διαθέσιμη μέσω του αντιπροσώπου σας.

Σαρώστε τον κωδικό QR παρακάτω για να βρείτε το πλήρες σετ τεκμηρίωσης και περισσότερες πληροφορίες σχετικά με το προϊόν στην τοποθεσία Web Daikin.



Οι πρωτότυπες οδηγίες έχουν συνταχθεί στα Αγγλικά. Οι οδηγίες σε όλες τις άλλες γλώσσες αποτελούν μετάφραση των αρχικών οδηγιών.

Τεχνικά μηχανικά δεδομένα

- **Υποσύνολο** των τελευταίων τεχνικών δεδομένων υπάρχει στην περιφερειακή ιστοσελίδα Daikin (δημόσια προσβάσιμη).
- Το **πλήρες σετ** των πιο πρόσφατων τεχνικών δεδομένων είναι διαθέσιμο στην Daikin Business Portal (απαιτείται έλεγχος ταυτότητας).

2 Γενικές προφυλάξεις ασφαλείας





2.1 Πληροφορίες για τα έγγραφα τεκμηρίωσης

- Οι πρωτότυπες οδηγίες έχουν συνταχθεί στα Αγγλικά. Οι οδηγίες σε όλες τις άλλες γλώσσες αποτελούν μετάφραση των αρχικών οδηγιών.
- Οι προφυλάξεις που περιγράφονται στο παρόν έγγραφο καλύπτουν πολύ σημαντικά θέματα και θα πρέπει να τις τηρείτε προσεκτικά.
- Η εγκατάσταση του συστήματος και όλες οι ενέργειες που περιγράφονται στο εγχειρίδιο εγκατάστασης και τον οδηγό εγκατάστασης πρέπει ΠΡΕΠΕΙ να εκτελούνται από εξουσιοδοτημένο τεχνικό εγκατάστασης.



2.1.1 Σημασία των προειδοποιητικών ενδείξεων και των συμβόλων

	ΚΙΝΔΥΝΟΣ Υποδεικνύει μια κατάσταση που οδηγεί σε θάνατο ή σοβαρό τραυματισμό.
	ΚΙΝΔΥΝΟΣ: ΚΙΝΔΥΝΟΣ ΗΛΕΚΤΡΟΠΛΗΞΙΑΣ Υποδεικνύει μια κατάσταση που θα μπορούσε να οδηγήσει σε ηλεκτροπληξία.
	ΚΙΝΔΥΝΟΣ: ΚΙΝΔΥΝΟΣ ΕΓΚΑΥΜΑΤΟΣ Υποδεικνύει μια κατάσταση που θα μπορούσε να οδηγήσει σε κάψιμο/ εγκαύματα λόγω ακραίων υψηλών ή χαμηλών θερμοκρασιών.
	ΚΙΝΔΥΝΟΣ: ΚΙΝΔΥΝΟΣ ΕΚΡΗΞΗΣ Υποδεικνύει μια κατάσταση που θα μπορούσε να οδηγήσει σε έκρηξη.
	ΠΡΟΕΙΔΟΠΟΙΗΣΗ Υποδεικνύει μια κατάσταση που θα μπορούσε να οδηγήσει σε θάνατο ή σοβαρό τραυματισμό.
	ΠΡΟΕΙΔΟΠΟΙΗΣΗ: ΕΥΦΛΕΚΤΟ ΥΛΙΚΟ
	ΠΡΟΣΟΧΗ Υποδεικνύει μια κατάσταση που θα μπορούσε να οδηγήσει σε ελαφρύ ή μέτριο τραυματισμό.
	ΕΙΔΟΠΟΙΗΣΗ Υποδεικνύει μια κατάσταση που θα μπορούσε να προκαλέσει ζημιά σε εξοπλισμό ή περιουσία.
	ΠΛΗΡΟΦΟΡΙΕΣ Υποδεικνύει χρήσιμες συμβουλές ή πρόσθετες πληροφορίες.

Σύμβολα που χρησιμοποιούνται στη μονάδα:

Σύμβολο	Επεξήγηση
	Πριν από την εγκατάσταση, διαβάστε το εγχειρίδιο εγκατάστασης και λειτουργίας, καθώς και το φύλλο οδηγιών καλωδίωσης.
	Πριν από την εκτέλεση εργασιών συντήρησης και σέρβις, διαβάστε το εγχειρίδιο συντήρησης.
	Για περισσότερες πληροφορίες, συμβουλευτείτε τον οδηγό αναφοράς εγκαταστάτη και χρήστη.
	Η μονάδα περιλαμβάνει περιστρεφόμενα μέρη. Να είστε προσεκτικοί κατά το σέρβις ή την επιθεώρηση της μονάδας.

Σύμβολα που χρησιμοποιούνται στα έγγραφα τεκμηρίωσης:

Σύμβολο	Επεξήγηση
	Υποδεικνύει τον τίτλο μιας εικόνας ή μια αναφορά σε αυτήν. Παράδειγμα: Η φράση "▲ 1–3 τίτλος εικόνας" σημαίνει "Εικόνα 3 στο κεφάλαιο 1".
	Υποδεικνύει τον τίτλο ενός πίνακα ή μια αναφορά σε αυτόν. Παράδειγμα: Η φράση "■ 1–3 τίτλος πίνακα" σημαίνει "Πίνακας 3 στο κεφάλαιο 1".

2.2 Για τον εγκαταστάτη

2.2.1 Γενικά

Αν ΔΕΝ είστε σίγουροι για τον τρόπο εγκατάστασης ή χειρισμού της μονάδας, επικοινωνήστε με τον αντιπρόσωπό σας.



ΚΙΝΔΥΝΟΣ: ΚΙΝΔΥΝΟΣ ΕΓΚΑΥΜΑΤΟΣ

- ΜΗΝ αγγίζετε τους σωλήνες του ψυκτικού υγρού, τους σωλήνες του νερού ή τα εσωτερικά μέρη κατά τη διάρκεια της λειτουργίας ή αμέσως μετά από αυτήν. Μπορεί να είναι πολύ ζεστοί ή πολύ κρύοι. Δώστε τους χρόνο να επιστρέψουν στην κανονική θερμοκρασία. Εάν ΠΡΕΠΕΙ να τους αγγίξετε, φορέστε προστατευτικά γάντια.
- ΜΗΝ αγγίζετε κανένα ψυκτικό μέσο που έχει διαρρεύσει κατά λάθος.



ΠΡΟΕΙΔΟΠΟΙΗΣΗ

Η ακατάλληλη εγκατάσταση ή προσάρτηση του εξοπλισμού ή των εξαρτημάτων θα μπορούσε να προκαλέσει ηλεκτροπληξία, βραχυκύκλωμα, διαρροές, πυρκαγιά ή άλλη βλάβη στον εξοπλισμό. Χρησιμοποιείτε ΜΟΝΟ εξαρτήματα, προαιρετικό εξοπλισμό και ανταλλακτικά που κατασκευάζονται ή έχουν εγκριθεί από την Daikin εκτός αν ορίζεται κάτι διαφορετικό.



ΠΡΟΕΙΔΟΠΟΙΗΣΗ

Βεβαιωθείτε ότι η εγκατάσταση, η δοκιμή και τα υλικά που εφαρμόζονται συμμορφώνονται με την ισχύουσα νομοθεσία (επιπλέον των οδηγιών που περιγράφονται στην τεκμηρίωση της Daikin).



ΠΡΟΕΙΔΟΠΟΙΗΣΗ

Σκίστε και πετάξτε τα πλαστικά περιτυλίγματα της συσκευασίας, ώστε να ΜΗΝ μπορεί κανείς, και ειδικά τα παιδιά, να παίξει με αυτά. **Πιθανή συνέπεια:** ασφυξία.



ΠΡΟΕΙΔΟΠΟΙΗΣΗ

Παρέχετε επαρκή μέτρα για να αποτρέψετε τη χρήση της μονάδας ως καταφύγιο από μικρά ζώα. Τα μικρά ζώα που έρχονται σε επαφή με ηλεκτρικά μέρη μπορεί να προκαλέσουν δυσλειτουργίες, καπνό ή φωτιά.



ΠΡΟΣΟΧΗ

Φοράτε επαρκή μέσα ατομικής προστασίας (προστατευτικά γάντια, γυαλιά ασφαλείας...) κατά την εγκατάσταση, τη συντήρηση ή το σέρβις του συστήματος.



ΠΡΟΣΟΧΗ

ΜΗΝ αγγίζετε την είσοδο αέρα ή τα αλουμινένια πτερύγια της μονάδας.



ΠΡΟΣΟΧΗ

- ΜΗΝ τοποθετείτε αντικείμενα ή εξοπλισμό πάνω στη μονάδα.
- ΜΗΝ κάθεστε, ανεβαίνετε ή στέκεστε πάνω στη μονάδα.

Σύμφωνα με την εφαρμοστέα νομοθεσία, ενδέχεται να είναι απαραίτητη η παροχή ενός τεχνικού ημερολογίου μαζί με το προϊόν, το οποίο θα περιέχει τουλάχιστον τα εξής: πληροφορίες σχετικά με τη συντήρηση, τις εργασίες επισκευής, τα αποτελέσματα των δοκιμών, τις χρονικές περιόδους αδράνειας,...

Επίσης, ΠΡΕΠΕΙ να παρέχονται οι εξής, τουλάχιστον, πληροφορίες σε ένα προσβάσιμο σημείο του προϊόντος:

- Οδηγίες για τη διακοπή της λειτουργίας του συστήματος σε περίπτωση έκτακτης ανάγκης
- Το όνομα και η διεύθυνση του πυροσβεστικού και του αστυνομικού τμήματος καθώς και του νοσοκομείου
- Το όνομα, η διεύθυνση και οι τηλεφωνικοί αριθμοί κατά τις πρωινές και τις νυχτερινές ώρες του προσωπικού σέρβις

Στην Ευρώπη, το πρότυπο EN378 παρέχει τις απαραίτητες οδηγίες για αυτό το τεχνικό ημερολόγιο.

2.2.2 Τοποθεσία εγκατάστασης

- Αφήστε επαρκή χώρο γύρω από τη μονάδα για την εκτέλεση των εργασιών σέρβις και την κυκλοφορία του αέρα.
- Βεβαιωθείτε ότι η τοποθεσία της εγκατάστασης αντέχει το βάρος και τις δονήσεις της μονάδας.
- Βεβαιωθείτε ότι το σημείο αερίζεται καλά. ΜΗΝ φράσσετε τα ανοίγματα αερισμού.
- Βεβαιωθείτε ότι η μονάδα είναι επίπεδη.

ΜΗΝ εγκαθιστάτε τη μονάδα στις ακόλουθες θέσεις:

- Σε σημεία όπου υπάρχει πιθανότητα έκρηξης.

- Σε σημεία όπου υπάρχουν μηχανήματα που εκπέμπουν ηλεκτρομαγνητικά κύματα. Τα ηλεκτρομαγνητικά κύματα μπορεί να διαταράξουν το σύστημα ελέγχου και να προκαλέσουν δυσλειτουργία της συσκευής.
- Σε σημεία όπου υπάρχει κίνδυνος πυρκαγιάς λόγω διαρροής εύφλεκτων αερίων (παράδειγμα: αρωματικά ή βενζίνη), ανθρακοϊνών, αναφλέξιμης σκόνης.
- Σε σημεία όπου παράγεται διαβρωτικό αέριο (παράδειγμα: θειώδες οξύ σε μορφή αερίου). Η διάβρωση των χαλκοσωλήνων ή των συγκολλημένων εξαρτημάτων ενδέχεται να προκαλέσει διαρροή ψυκτικού.

2.2.3 Ψυκτικό — αν χρησιμοποιείται R410A ή R32

Εάν εφαρμόζεται. Για περισσότερες πληροφορίες, δείτε το εγχειρίδιο εγκατάστασης ή τον οδηγό αναφοράς εγκατάστασης της εφαρμογής σας.



ΚΙΝΔΥΝΟΣ: ΚΙΝΔΥΝΟΣ ΕΚΡΗΞΗΣ

Εκκένωση αντλίας – Διαρροή ψυκτικού. Εάν θέλετε να εκκενώσετε το σύστημα και υπάρχει διαρροή στο κύκλωμα ψυκτικού:

- ΜΗΝ χρησιμοποιήσετε την λειτουργία αυτόματης εκκένωσης της μονάδας, με την οποία μπορείτε να συλλέξετε όλο το ψυκτικό από το σύστημα στην εξωτερική μονάδα. **Πιθανή συνέπεια:** Αυτοκαύση και έκρηξη του συμπιεστή λόγω εισόδου αέρα στον συμπιεστή λειτουργίας.
- Χρησιμοποιήστε ένα ξεχωριστό σύστημα ανάκτησης έτσι ώστε να ΜΗΝ χρειάζεται να λειτουργεί ο συμπιεστής της μονάδας.



ΠΡΟΕΙΔΟΠΟΙΗΣΗ

Κατά τη διάρκεια των δοκιμών, ΠΟΤΕ μην πιέζετε το προϊόν με πίεση μεγαλύτερη από τη μέγιστη επιτρεπόμενη πίεση (όπως αναφέρεται στην πινακίδα χαρακτηριστικών της μονάδας).



ΠΡΟΕΙΔΟΠΟΙΗΣΗ

Λάβετε επαρκείς προφυλάξεις σε περίπτωση διαρροής ψυκτικού. Εάν υπάρχει διαρροή ψυκτικού αερίου, αερίστε αμέσως την περιοχή. Πιθανοί κίνδυνοι:

- Οι υπερβολικές συγκεντρώσεις ψυκτικού σε ένα κλειστό δωμάτιο μπορεί να οδηγήσουν σε ανεπάρκεια οξυγόνου.
- Μπορεί να παραχθεί τοξικό αέριο εάν το ψυκτικό αέριο έρθει σε επαφή με τη φωτιά.



ΠΡΟΕΙΔΟΠΟΙΗΣΗ

ΠΑΝΤΑ να ανακτάτε το ψυκτικό. ΜΗΝ το απελευθερώνετε απευθείας στο περιβάλλον. Χρησιμοποιήστε μια αντλία κενού για να εκκενώσετε την εγκατάσταση.



ΠΡΟΕΙΔΟΠΟΙΗΣΗ

Βεβαιωθείτε ότι δεν υπάρχει οξυγόνο στο σύστημα. Η πλήρωση του ψυκτικού είναι δυνατή ΜΟΝΟ μετά την εκτέλεση της δοκιμής διαρροής και του στεγνώματος με πλήρη εκκένωση.

Πιθανή συνέπεια: Αυτανάφλεξη και έκρηξη του συμπιεστή εξαιτίας του οξυγόνου που θα εισέλθει στον ενεργοποιημένο συμπιεστή.



ΕΙΔΟΠΟΙΗΣΗ

- Για να αποτρέψετε τυχόν βλάβη του συμπιεστή, ΜΗΝ γεμίζετε το σύστημα με περισσότερο ψυκτικό από την καθορισμένη ποσότητα.
- Όταν ανοίγετε το σύστημα ψυκτικού, ΠΡΕΠΕΙ να διαχειρίζεστε το ψυκτικό σύμφωνα με την εφαρμοστέα νομοθεσία.



ΕΙΔΟΠΟΙΗΣΗ

Βεβαιωθείτε ότι η εγκατάσταση σωληνώσεων ψυκτικού συμμορφώνεται με την ισχύουσα νομοθεσία. Στην Ευρώπη, το EN378 είναι το εφαρμοστέο πρότυπο.



ΕΙΔΟΠΟΙΗΣΗ



Βεβαιωθείτε ότι οι σωληνώσεις πεδίου και οι συνδέσεις ΔΕΝ υπόκεινται σε καταπόνηση.



ΕΙΔΟΠΟΙΗΣΗ

Μετά από τη σύνδεση όλων των σωληνώσεων, βεβαιωθείτε ότι δεν υπάρχει καμιά διαρροή αερίου. Χρησιμοποιήστε άζωτο για την ανίχνευση τυχόν διαρροής αερίου.

- Σε περίπτωση που απαιτείται επαναπλήρωση, ανατρέξτε στην πινακίδα χαρακτηριστικών ή στην ετικέτα πλήρωσης ψυκτικού της μονάδας. Εκεί αναφέρεται το είδος ψυκτικού και η απαιτούμενη ποσότητα.
- Είτε η μονάδα έχει γεμιστεί με ψυκτικό από το εργοστάσιο είτε όχι, ίσως χρειαστεί να γίνει πλήρωση με πρόσθετη ποσότητα ψυκτικού, ανάλογα με τις διαστάσεις και τα μήκη των σωλήνων του συστήματος.
- Χρησιμοποιείτε ΜΟΝΟ τα ειδικά εργαλεία για τον τύπο ψυκτικού που χρησιμοποιείται στο σύστημα, προκειμένου να διασφαλίσετε την απαιτούμενη αντίσταση πίεσης και να αποτρέψετε την εισχώρηση ξένων υλικών στο σύστημα.
- Πληρώστε το ψυκτικό υγρό σύμφωνα με τις ακόλουθες οδηγίες:

Εάν	Τότε
Υπάρχει σιφόνι (δηλ. ο κύλινδρος φέρει την ένδειξη "Συνδεδεμένο σιφόνι πλήρωσης υγρού")	Πληρώστε ψυκτικό με τον κύλινδρο σε όρθια θέση. 
ΔΕΝ υπάρχει σιφόνι	Πληρώστε ψυκτικό με τον κύλινδρο γυρισμένο ανάποδα. 

- Ανοίξτε τους κυλίνδρους ψυκτικού αργά.
- Πληρώστε με το ψυκτικό σε υγρή μορφή. Η προσθήκη ψυκτικού σε αέρια μορφή ενδέχεται να διακόψει την κανονική λειτουργία.

**ΠΡΟΣΟΧΗ**

Όταν ολοκληρώσετε ή διακόψετε τη διαδικασία πλήρωσης ψυκτικού, κλείστε αμέσως τη βαλβίδα του δοχείου ψυκτικού. Αν η βαλβίδα ΔΕΝ κλείσει αμέσως, η απομένουσα πίεση ενδέχεται να προκαλέσει την πλήρωση με επιπλέον ψυκτικό.
Πιθανή συνέπεια: Εσφαλμένη ποσότητα ψυκτικού.

2.2.4 Ηλεκτρικές συνδέσεις

**ΚΙΝΔΥΝΟΣ: ΚΙΝΔΥΝΟΣ ΗΛΕΚΤΡΟΠΛΗΞΙΑΣ**

- ΑΠΕΝΕΡΓΟΠΟΙΗΣΤΕ κάθε παροχή ρεύματος προτού αφαιρέσετε το κάλυμμα του ηλεκτρικού πίνακα, συνδέσετε τα ηλεκτρικά καλώδια ή αγγίξετε ηλεκτρικά μέρη.
- Αποσυνδέστε την τροφοδοσία για πάνω από 10 λεπτά και μετρήστε την τάση στους ακροδέκτες των πυκνωτών του κύριου κυκλώματος ή των ηλεκτρικών εξαρτημάτων πριν από το σέρβις. Η τάση ΠΡΕΠΕΙ να είναι μικρότερη από 50 V DC προκειμένου να μπορέσετε να αγγίξετε τα ηλεκτρικά εξαρτήματα. Για τη θέση των ακροδεκτών, συμβουλευτείτε το διάγραμμα καλωδίωσης.
- ΜΗΝ αγγίζετε τα ηλεκτρικά εξαρτήματα με βρεγμένα χέρια.
- ΜΗΝ αφήνετε ποτέ τη μονάδα χωρίς επίβλεψη όταν έχει αφαιρεθεί το κάλυμμα συντήρησης.

**ΠΡΟΕΙΔΟΠΟΙΗΣΗ**

Αν ΔΕΝ έχει εγκατασταθεί από το εργοστάσιο, ΠΡΕΠΕΙ να εγκατασταθεί στη μόνιμη καλωδίωση ένας γενικός διακόπτης ή άλλο μέσο αποσύνδεσης, που να διαθέτει διαχωρισμό επαφών σε όλους τους πόλους και να εξασφαλίζει πλήρη αποσύνδεση σύμφωνα με τις προϋποθέσεις της κατηγορίας υπέρτασης III.

**ΠΡΟΕΙΔΟΠΟΙΗΣΗ**

- Χρησιμοποιείτε ΜΟΝΟ χάλκινα σύρματα.
- Βεβαιωθείτε ότι η καλωδίωση πεδίου συμμορφώνεται με την ισχύουσα νομοθεσία.
- Όλες οι καλωδιώσεις πεδίου ΠΡΕΠΕΙ να εκτελούνται σύμφωνα με το διάγραμμα καλωδίωσης που παρέχεται με το προϊόν.
- ΠΟΤΕ ΜΗΝ πιέζετε τα καλώδια της συσκευασίας και βεβαιωθείτε ότι ΔΕΝ έρχονται σε επαφή με τις σωληνώσεις και τις αιχμηρές άκρες. Βεβαιωθείτε ότι δεν ασκείται εξωτερική πίεση στις συνδέσεις των ακροδεκτών.
- Βεβαιωθείτε ότι έχετε εγκαταστήσει καλωδίωση γείωσης. ΜΗ γειώσετε τη μονάδα σε βοηθητικό σωλήνα, απορροφητή υπερτάσεων ή τηλεφωνική γείωση. Η ατελής γείωση μπορεί να προκαλέσει ηλεκτροπληξία.
- Βεβαιωθείτε ότι χρησιμοποιείτε ένα αποκλειστικό κύκλωμα ισχύος. ΠΟΤΕ μην χρησιμοποιείτε τροφοδοτικό που μοιράζεται άλλη συσκευή.
- Βεβαιωθείτε ότι έχετε εγκαταστήσει τις απαιτούμενες ασφάλειες ή διακόπτες κυκλώματος.
- Βεβαιωθείτε ότι έχετε εγκαταστήσει ένα προστατευτικό διαρροής γείωσης. Σε αντίθετη περίπτωση, ενδέχεται να προκληθεί ηλεκτροπληξία ή πυρκαγιά.
- Όταν τοποθετείτε το προστατευτικό διαρροής γείωσης, βεβαιωθείτε ότι είναι συμβατό με τον μετατροπέα (ανθεκτικό σε ηλεκτρικό θόρυβο υψηλής συχνότητας) για να αποφύγετε το περιττό άνοιγμα του προστατευτικού διαρροής γείωσης.



ΠΡΟΕΙΔΟΠΟΙΗΣΗ

- Αφού ολοκληρώσετε τις ηλεκτρολογικές εργασίες, βεβαιωθείτε ότι έχει συνδεθεί με ασφάλεια κάθε ηλεκτρικό εξάρτημα και ακροδέκτης στον ηλεκτρικό πίνακα.
- Πριν εκκινήσετε τη μονάδα, βεβαιωθείτε ότι όλα τα καλύμματα είναι κλειστά.



ΠΡΟΣΟΧΗ

- Κατά τη σύνδεση της παροχής ρεύματος: συνδέστε πρώτα τον αγωγό γείωσης και, στη συνέχεια, τους αγωγούς μεταφοράς ρεύματος.
- Κατά την αποσύνδεση της παροχής ρεύματος: αποσυνδέστε πρώτα τους αγωγούς μεταφοράς ρεύματος και, στη συνέχεια, τη γείωση.
- Το μήκος των αγωγών μεταξύ του σημείου εκτόνωσης πίεσης της παροχής ρεύματος και του ίδιου του μπλοκ ακροδεκτών ΠΡΕΠΕΙ να είναι τέτοιο ώστε σε περίπτωση που η παροχή ρεύματος απελευθερωθεί από το σημείο εκτόνωσης πίεσης, πρώτα να τεντωθούν οι αγωγοί μεταφοράς ρεύματος και μετά το καλώδιο γείωσης.



ΕΙΔΟΠΟΙΗΣΗ

Προφυλάξεις κατά την τοποθέτηση της ηλεκτρικής καλωδίωσης:



- ΜΗΝ συνδέετε καλώδια με διαφορετικό πάχος στο μπλοκ ακροδεκτών τροφοδοσίας (τυχόν χαλαρή σύνδεση στα ηλεκτρικά καλώδια μπορεί να προκαλέσει ασυνήθιστη θερμότητα).
- Κατά τη σύνδεση καλωδίων με το ίδιο πάχος, τηρήστε τη διαδικασία που υποδεικνύεται στην παραπάνω εικόνα.
- Χρησιμοποιήστε το κατάλληλο καλώδιο ρεύματος για την καλωδίωση και συνδέστε το σταθερά και, στη συνέχεια, φροντίστε να αποφύγετε την άσκηση εξωτερικής πίεσης στο μπλοκ ακροδεκτών.
- Χρησιμοποιήστε το κατάλληλο κατσαβίδι για τη σύσφιξη των βιδών των ακροδεκτών. Εάν χρησιμοποιήσετε ένα κατσαβίδι με μικρή κεφαλή, θα προκληθεί φθορά στο κεφάλι της βίδας και δεν θα είναι δυνατή η σωστή σύσφιξη.
- Εάν σφίξετε πάρα πολύ τις βίδες ακροδεκτών, ενδέχεται να τις καταστρέψετε.

Για την αποφυγή παρεμβολών, εγκαταστήστε τα καλώδια ρεύματος σε απόσταση τουλάχιστον 1 μέτρου από τηλεοράσεις ή ραδιόφωνα. Ανάλογα με τα ραδιοκύματα, η απόσταση του 1 μέτρου ενδέχεται να ΜΗΝ επαρκεί.



ΕΙΔΟΠΟΙΗΣΗ

Ισχύει ΜΟΝΟ αν το τροφοδοτούμενο ρεύμα είναι τριφασικό και ο συμπιεστής διαθέτει μέθοδο εκκίνησης με ΕΝΕΡΓΟΠΟΙΗΣΗ/ΑΠΕΝΕΡΓΟΠΟΙΗΣΗ.

Εάν υπάρχει πιθανότητα αντίστροφης φάσης μετά από μια στιγμιαία διακοπή ρεύματος και η παροχή ρεύματος ΕΝΕΡΓΟΠΟΙΕΙΤΑΙ και ΑΠΕΝΕΡΓΟΠΟΙΕΙΤΑΙ κατά τη λειτουργία του προϊόντος, συνδέστε ένα κύκλωμα προστασίας αντίστροφης φάσης στην εγκατάσταση. Η λειτουργία του προϊόντος σε αντίστροφη φάση μπορεί να προκαλέσει καταστροφή του συμπιεστή και άλλων εξαρτημάτων.

3 Συγκεκριμένες οδηγίες ασφάλειας τεχνικού εγκατάστασης

Να τηρείτε πάντα τις ακόλουθες οδηγίες και κανονισμούς ασφάλειας.

Γενική



ΠΡΟΕΙΔΟΠΟΙΗΣΗ

Βεβαιωθείτε ότι η εγκατάσταση, το σέρβις, η συντήρηση, η επισκευή και τα υλικά που εφαρμόζονται πληρούν τις απαιτήσεις των οδηγιών της Daikin (συμπεριλαμβανομένων όλων των εγγράφων που αναγράφονται στην ενότητα «Σύνολο τεκμηρίωσης») και, επιπρόσθετα, συμμορφώνονται με την ισχύουσα νομοθεσία και εκτελούνται μόνο από άτομα που διαθέτουν τα κατάλληλα προσόντα. Στην Ευρώπη και σε περιοχές όπου ισχύουν τα πρότυπα IEC, το ισχύον πρότυπο είναι το EN/IEC 60335-2-40.

Εγκατάσταση μονάδας (δείτε την ενότητα "16 Εγκατάσταση μονάδας" [▶ 46])



ΠΡΟΣΟΧΗ

Συσκευή ΜΗ προσβάσιμη στο ευρύ κοινό. Εγκαταστήστε τη σε ασφαλές σημείο, στο οποίο δεν υπάρχει εύκολη πρόσβαση.

Τόσο η εσωτερική όσο και η εξωτερική μονάδα είναι κατάλληλες για εγκατάσταση σε περιβάλλον εμπορικό και ελαφράς βιομηχανίας.

Εγκατάσταση σωληνώσεων ψυκτικού (δείτε την ενότητα "17 Εγκατάσταση σωληνώσεων" [▶ 55])



ΠΡΟΣΟΧΗ

Οι σωλήνες ΠΡΕΠΕΙ να εγκαθίστανται σύμφωνα με τις οδηγίες που παρέχονται στην ενότητα "17 Εγκατάσταση σωληνώσεων" [▶ 55]. Μπορούν να χρησιμοποιούνται μόνο μηχανικές ενώσεις (π.χ. Συνδέσεις με χαλκοσυγκόλληση+εκχειλίωση) που είναι συμβατές με την πιο πρόσφατη έκδοση του προτύπου ISO14903.



ΠΡΟΣΟΧΗ

Εγκαταστήστε τις σωληνώσεις ή τα εξαρτήματα ψυκτικού σε θέση όπου δεν είναι πιθανό ότι θα βρεθούν εκτεθειμένα σε οποιαδήποτε ουσία που μπορεί να διαβρώσει τα εξαρτήματα που περιέχουν ψυκτικό, εκτός αν τα εξαρτήματα είναι κατασκευασμένα από υλικά που διαθέτουν εγγενή αντοχή σε διάβρωση ή κατάλληλη προστασία έναντι διάβρωσης.

Ηλεκτρική εγκατάσταση (ανατρέξτε στην ενότητα "18 Εγκατάσταση ηλεκτρικών συνδέσεων" [▶ 61])



ΠΡΟΕΙΔΟΠΟΙΗΣΗ

Να χρησιμοποιείτε ΠΑΝΤΑ πολύκλωνο καλώδιο για τα καλώδια ηλεκτρικής παροχής.



ΠΡΟΕΙΔΟΠΟΙΗΣΗ

- Όλες οι εργασίες συνδεσμολογίας ΠΡΕΠΕΙ να εκτελούνται από εξουσιοδοτημένο ηλεκτρολόγο και ΠΡΕΠΕΙ να συμμορφώνονται με τον εθνικό κανονισμό ηλεκτρικών καλωδιώσεων.
- Οι ηλεκτρικές συνδέσεις πρέπει να γίνονται στη σταθερή καλωδίωση.
- Όλα τα εξαρτήματα που αγοράζονται επί τόπου και όλες οι ηλεκτρολογικές κατασκευές ΠΡΕΠΕΙ να συμμορφώνονται με την ισχύουσα νομοθεσία.



ΠΡΟΕΙΔΟΠΟΙΗΣΗ

- Αν η τροφοδοσία ρεύματος δεν έχει ή έχει εσφαλμένη φάση N, ενδέχεται να προκληθεί βλάβη στη συσκευή.
- Γειώστε σωστά τη μονάδα. ΜΗΝ γειώνετε τη μονάδα σε σωλήνες ύδρευσης, σε απορροφητή υπέρτασης ή σε γείωση τηλεφωνικής γραμμής. Ανεπαρκής γείωση μπορεί να προκαλέσει ηλεκτροπληξία.
- Εγκαταστήστε τις απαιτούμενες ασφάλειες ή τους διακόπτες ασφαλείας.
- Στερεώστε τα ηλεκτρικά καλώδια με συνδέσμους καλωδίων, ώστε τα καλώδια να ΜΗΝ έρχονται σε επαφή με αιχμηρά άκρα ή με τους σωλήνες, ειδικά στην πλευρά των σωλήνων υψηλής πίεσης.
- ΜΗΝ χρησιμοποιείτε καλώδια τυλιγμένα με ταινία, μπαλαντέζες ή πολύπριζα. Ενδέχεται να προκληθεί υπερθέρμανση, ηλεκτροπληξία ή πυρκαγιά.
- ΜΗΝ εγκαταστήσετε πυκνωτή μεταβολής φάσεως, επειδή αυτή η μονάδα είναι εξοπλισμένη με Inverter. Ένας πυκνωτής μεταβολής φάσεως θα μειώσει την απόδοση και ενδέχεται να προκαλέσει ατύχημα.



ΠΡΟΕΙΔΟΠΟΙΗΣΗ

Εάν ΔΕΝ έχει εγκατασταθεί από το εργοστάσιο, θα πρέπει στην σταθερή καλωδίωση να εγκατασταθεί κεντρικός διακόπτης ή άλλο μέσο αποσύνδεσης, με πλήρη διαχωρισμό επαφών σε όλους τους πόλους, σε συνθήκες υπέρτασης κατηγορίας III.



ΠΡΟΕΙΔΟΠΟΙΗΣΗ

Εάν το καλώδιο τροφοδοσίας είναι κατεστραμμένο, ΠΡΕΠΕΙ να αντικατασταθεί από τον κατασκευαστή, τον αντιπρόσωπο συντήρησης ή άλλα άτομα με παρόμοια προσόντα, προς αποφυγή κινδύνου.

Για τον χρήστη

4 Οδηγίες ασφάλειας χειριστή

Να τηρείτε πάντα τις ακόλουθες οδηγίες και κανονισμούς ασφάλειας.

4.1 Γενικά



ΠΡΟΕΙΔΟΠΟΙΗΣΗ

Αν ΔΕΝ είστε σίγουροι για τον τρόπο λειτουργίας της μονάδας, επικοινωνήστε με τον τεχνικό εγκατάστασης.



ΠΡΟΕΙΔΟΠΟΙΗΣΗ

Η συσκευή μπορεί να χρησιμοποιηθεί από παιδιά 8 ετών και άνω, και άτομα με μειωμένες σωματικές, αισθητηριακές ή πνευματικές ικανότητες, ή από άτομα χωρίς εμπειρία και γνώσεις, εάν τη χειρίζονται υπό επίβλεψη ή τους έχουν δοθεί οδηγίες σχετικές με την ασφαλή χρήση της συσκευής και κατανοούν τους ενδεχόμενους κινδύνους.

ΔΕΝ πρέπει να αφήνετε παιδιά να παίζουν με τη συσκευή.

Ο καθαρισμός και η συντήρηση από τον χρήστη ΔΕΝ ΠΡΕΠΕΙ να γίνονται από παιδιά χωρίς επίβλεψη.



ΠΡΟΕΙΔΟΠΟΙΗΣΗ

Για να αποτρέψετε την ηλεκτροπληξία ή φωτιά:

- ΜΗΝ βρέχετε τη μονάδα.
- ΜΗΝ χρησιμοποιείτε τη μονάδα με βρεγμένα χέρια.
- ΜΗΝ τοποθετείτε αντικείμενα που περιέχουν νερό επάνω στη μονάδα.



ΠΡΟΣΟΧΗ

- ΜΗΝ τοποθετείτε αντικείμενα ή εξοπλισμό πάνω στη μονάδα.
- ΜΗΝ κάθεστε, ανεβαίνετε ή στέκεστε πάνω στη μονάδα.

- Οι μονάδες φέρουν το εξής σύμβολο:



Αυτό σημαίνει ότι οι ηλεκτρικές και ηλεκτρονικές συσκευές ΔΕΝ πρέπει να αναμειγνύονται με οικιακά απορρίμματα που δεν έχουν υποβάλλονται σε διαλογή. ΜΗΝ προσπαθήσετε να αποσυναρμολογήσετε μόνοι σας το σύστημα: η αποσυναρμολόγηση του συστήματος, ο χειρισμός του ψυκτικού, του λαδιού

και των άλλων τμημάτων ΠΡΕΠΕΙ να πραγματοποιείται από εξουσιοδοτημένο τεχνικό εγκατάστασης και σύμφωνα με την ισχύουσα νομοθεσία.

Οι μονάδες ΠΡΕΠΕΙ να υποβάλλονται σε επεξεργασία σε ειδική εγκατάσταση επεξεργασίας για επαναχρησιμοποίηση, ανακύκλωση και ανάκτηση. Φροντίζοντας για τη σωστή απόρριψη του προϊόντος, θα συμβάλλετε στην αποφυγή των πιθανών αρνητικών επιπτώσεων για το περιβάλλον και την ανθρώπινη υγεία. Για περισσότερες πληροφορίες, επικοινωνήστε με τον τεχνικό εγκατάστασης ή την αρμόδια τοπική αρχή.

- Οι μπαταρίες φέρουν το εξής σύμβολο:



Αυτό σημαίνει ότι η μπαταρία ΔΕΝ πρέπει να αναμειγνύεται με οικιακά απορρίμματα που δεν υποβάλλονται σε διαλογή. Αν κάτω από αυτό το σύμβολο αναγράφεται ένα χημικό σύμβολο, αυτό σημαίνει ότι η μπαταρία περιέχει συγκέντρωση κάποιου βαρέως μετάλλου παραπάνω από μια συγκεκριμένη τιμή.

Πιθανά χημικά σύμβολα είναι: Pb: μόλυβδος (>0,004%).

Οι άδειες μπαταρίες θα ΠΡΕΠΕΙ να υφίστανται επεξεργασία σε ειδικές εγκαταστάσεις για την επανάχρησή τους. Διασφαλίζοντας τη σωστή απόρριψη των χρησιμοποιημένων μπαταριών, θα συμβάλλετε στην αποτροπή ενδεχόμενων αρνητικών επιπτώσεων για το περιβάλλον και την ανθρώπινη υγεία.

4.2 Οδηγίες για ασφαλή λειτουργία



ΠΡΟΕΙΔΟΠΟΙΗΣΗ

- ΜΗΝ τροποποιείτε, αποσυναρμολογείτε, αφαιρείτε, εγκαθιστάτε ξανά ή επισκευάζετε τη μονάδα μόνοι σας, καθώς η λανθασμένη αποσυναρμολόγηση ή εγκατάσταση ενδέχεται να προκαλέσει ηλεκτροπληξία ή πυρκαγιά. Επικοινωνήστε με τον οικείο αντιπρόσωπο.
- Σε περίπτωση τυχαίας διαρροής ψυκτικού υγρού, βεβαιωθείτε ότι δεν υπάρχουν ακάλυπτες εστίες φωτιάς. Το ψυκτικό υγρό είναι απολύτως ασφαλές, μη τοξικό και μη εύφλεκτο, ωστόσο θα παράγει τοξικό αέριο σε περίπτωση ακούσιας διαρροής σε χώρο όπου υπάρχει εύφλεκτο αέριο από αερόθερμα, κουζίνες υγραερίου, κτλ. Πριν από τη συνέχιση της λειτουργίας να ζητάτε ΠΑΝΤΑ επιβεβαίωση από την εξειδικευμένη τεχνική υποστήριξη ότι το σημείο της διαρροής έχει επισκευαστεί ή αποκατασταθεί.



ΠΡΟΣΟΧΗ

- Μην αγγίζετε ΠΟΤΕ τα εσωτερικά εξαρτήματα του τηλεχειριστηρίου.
- ΜΗΝ αφαιρείτε το μπροστινό κάλυμμα. Είναι επικίνδυνο να αγγίζετε ορισμένα εσωτερικά εξαρτήματα της συσκευής και ενδέχεται να δημιουργηθεί πρόβλημα. Για έλεγχο και ρύθμιση των εσωτερικών εξαρτημάτων, επικοινωνήστε με τον αντιπρόσωπο στην περιοχή σας.



ΠΡΟΕΙΔΟΠΟΙΗΣΗ

Αυτή η μονάδα περιέχει ηλεκτρικά εξαρτήματα που μπορεί να καίνε.



ΠΡΟΕΙΔΟΠΟΙΗΣΗ

Προτού θέσετε σε λειτουργία τη μονάδα, βεβαιωθείτε ότι η εγκατάσταση έχει πραγματοποιηθεί σωστά από τεχνικό εγκατάστασης.



ΠΡΟΣΟΧΗ

Η έκθεση του σώματός σας στη ροή αέρα για μεγάλο χρονικό διάστημα είναι ανθυγιεινή.



ΠΡΟΣΟΧΗ

Για να αποτρέψετε ενδεχόμενη ανεπάρκεια οξυγόνου, αερίζετε επαρκώς το χώρο εάν κάποιο μηχάνημα με καυστήρα χρησιμοποιείται παράλληλα με το σύστημα.



ΠΡΟΣΟΧΗ

ΜΗΝ λειτουργείτε το σύστημα όταν χρησιμοποιείτε εντομοκτόνα τύπου υποκαπνισμού χώρου. Τα χημικά θα μπορούσαν να συγκεντρωθούν στη μονάδα και να θέσουν σε κίνδυνο την υγεία όσων είναι υπερευαίσθητοι στα χημικά.



ΠΡΟΣΟΧΗ

Να χρησιμοποιείτε ΠΑΝΤΑ τηλεχειριστήριο για να ρυθμίσετε τη θέση των πτερυγίων και των περσίδων. Αν εξαναγκάσετε τα πτερύγια και τις περσίδες να αλλάξουν θέση ενώ κινούνται, ο μηχανισμός θα σπάσει.

**ΠΡΟΕΙΔΟΠΟΙΗΣΗ**

ΠΟΤΕ μην ακουμπάτε την έξοδο του αέρα ή τα οριζόντια/ κατακόρυφα πτερύγια όταν τα περιστρεφόμενα πτερύγια βρίσκονται σε λειτουργία. Μπορεί να πιαστούν τα δάχτυλά σας ή να προκληθεί βλάβη στη μονάδα.

**ΠΡΟΣΟΧΗ**

ΠΟΤΕ μην εκθέτετε άμεσα μικρά παιδιά, φυτά ή ζώα στη ροή του αέρα.

**ΠΡΟΕΙΔΟΠΟΙΗΣΗ**

ΜΗΝ τοποθετείτε δίπλα στο κλιματιστικό φιάλες με εύφλεκτα υγρά και ΜΗΝ χρησιμοποιείτε σπρέι κοντά στη μονάδα. Αυτό μπορεί να προκαλέσει πυρκαγιά.

**ΠΡΟΕΙΔΟΠΟΙΗΣΗ**

Εάν το καλώδιο τροφοδοσίας είναι κατεστραμμένο, ΠΡΕΠΕΙ να αντικατασταθεί από τον κατασκευαστή, τον αντιπρόσωπο συντήρησης ή άλλα άτομα με παρόμοια προσόντα, προς αποφυγή κινδύνου.

Συντήρηση και σέρβις (ανατρέξτε στην ενότητα "10 Συντήρηση και επισκευή" [▶ 31])

**ΠΡΟΣΟΧΗ: Δώστε προσοχή στον ανεμιστήρα!**

Είναι επικίνδυνο να ελέγχετε τη μονάδα όταν ο ανεμιστήρας βρίσκεται σε λειτουργία.

Πριν από την εκτέλεση οποιασδήποτε εργασίας συντήρησης, βεβαιωθείτε ότι έχετε ΚΛΕΙΣΕΙ τον κεντρικό διακόπτη λειτουργίας.

**ΠΡΟΣΟΧΗ**

ΜΗΝ εισάγετε τα δάχτυλά σας, ράβδους ή άλλα αντικείμενα στην είσοδο ή την έξοδο αέρα. Όταν ο ανεμιστήρας περιστρέφεται με μεγάλη ταχύτητα, ενδέχεται να προκληθούν τραυματισμοί.

**ΠΡΟΕΙΔΟΠΟΙΗΣΗ**

ΠΟΤΕ μην αντικαθιστάτε μια ηλεκτρική ασφάλεια με μια άλλη διαφορετικής ονομαστικής τιμής αμπέρ ή με άλλα καλώδια όταν καεί η ασφάλεια. Η χρήση καλωδίου ή χάλκινου σύρματος μπορεί να προκαλέσει ζημιά στη μονάδα ή πυρκαγιά.

**ΠΡΟΣΟΧΗ**

Μετά από μακροχρόνια χρήση, ελέγξτε το στήριγμα και το πλαίσιο της μονάδας για τυχόν φθορές. Αν υπάρχει φθορά, η μονάδα μπορεί να πέσει και να προκαλέσει τραυματισμούς.

**ΠΡΟΣΟΧΗ**

Προτού πλησιάσετε τερματικές συσκευές, βεβαιωθείτε ότι έχετε κλείσει κάθε ηλεκτρική παροχή.

**ΚΙΝΔΥΝΟΣ: ΚΙΝΔΥΝΟΣ ΗΛΕΚΤΡΟΠΛΗΞΙΑΣ**

Για να καθαρίσετε την κλιματιστική μονάδα ή το φίλτρο αέρα, βεβαιωθείτε ότι έχετε διακόψει προηγουμένως τη λειτουργία και έχετε ΚΛΕΙΣΕΙ κάθε ηλεκτρική παροχή. Σε αντίθετη περίπτωση ενδέχεται να προκληθεί ηλεκτροπληξία και τραυματισμός.

**ΠΡΟΕΙΔΟΠΟΙΗΣΗ**

Να είστε προσεκτικοί όταν χρησιμοποιείτε σκάλες για εργασία σε υψηλά σημεία.

**ΚΙΝΔΥΝΟΣ: ΚΙΝΔΥΝΟΣ ΗΛΕΚΤΡΟΠΛΗΞΙΑΣ**

Αποσυνδέστε την ηλεκτρική παροχή για τουλάχιστον 10 λεπτά και, πριν ξεκινήσετε την εργασία, μετρήστε την τάση στους ακροδέκτες των πυκνωτών ή των ηλεκτρικών εξαρτημάτων του κεντρικού κυκλώματος. Η τάση ΠΡΕΠΕΙ να είναι μικρότερη από 50 V DC προκειμένου να μπορέσετε να αγγίξετε τα ηλεκτρικά εξαρτήματα. Σε ό,τι αφορά τη θέση των ακροδεκτών, συμβουλευτείτε την ετικέτα προειδοποίησης για τα άτομα που εκτελούν εργασίες σέρβις και συντήρησης.

**ΠΡΟΣΟΧΗ**

Απενεργοποιήστε τη μονάδα πριν καθαρίσετε το εξωτερικό της, το φίλτρο αέρα και τη γρίλια αναρρόφησης.

**ΠΡΟΕΙΔΟΠΟΙΗΣΗ**

ΜΗΝ αφήσετε την εσωτερική μονάδα να βραχεί. **Πιθανή συνέπεια:** Ηλεκτροπληξία ή πυρκαγιά.

Σχετικά με το ψυκτικό (ανατρέξτε στην ενότητα "10.5 Σχετικά με το ψυκτικό μέσο" [► 34])



ΠΡΟΕΙΔΟΠΟΙΗΣΗ

- Το ψυκτικό υγρό στο σύστημα είναι ασφαλές και υπό κανονικές συνθήκες ΔΕΝ μπορεί να διαρρεύσει. Εάν το ψυκτικό υγρό διαρρεύσει μέσα σε κλειστό χώρο και έρθει σε επαφή με φωτιά ή άλλη πηγή θερμότητας τότε ενδέχεται να προκληθεί εκπομπή βλαβερών αερίων.
- ΑΠΕΝΕΡΓΟΠΟΙΗΣΤΕ τυχόν εύφλεκτες διατάξεις θερμότητας, αερίστε τον χώρο και επικοινωνήστε με τον αντιπρόσωπο από τον οποίο αγοράσατε τη μονάδα.
- ΜΗΝ χρησιμοποιήσετε το σύστημα έως ότου η τεχνική υποστήριξη σας διαβεβαιώσει ότι το τμήμα από το οποίο διέρρευσε το ψυκτικό υγρό έχει επισκευαστεί.

Αντιμετώπιση προβλημάτων (ανατρέξτε στην ενότητα "11 Αντιμετώπιση προβλημάτων" [► 35])



ΠΡΟΕΙΔΟΠΟΙΗΣΗ

Διακόψτε τη λειτουργία και ΑΠΕΝΕΡΓΟΠΟΙΗΣΤΕ την ηλεκτρική παροχή σε περίπτωση που συμβεί κάτι ασυνήθιστο (μυρωδιά καμένου κ.λπ.).

Η συνέχιση της λειτουργίας της μονάδας υπό αυτές τις συνθήκες ενδέχεται να προκαλέσει βλάβες, ηλεκτροπληξία ή πυρκαγιά. Επικοινωνήστε με τον οικείο αντιπρόσωπο.

5 Πληροφορίες για το σύστημα



ΠΡΟΕΙΔΟΠΟΙΗΣΗ

- ΜΗΝ τροποποιείτε, αποσυναρμολογείτε, αφαιρείτε, εγκαθιστάτε ξανά ή επισκευάζετε τη μονάδα μόνοι σας, καθώς η λανθασμένη αποσυναρμολόγηση ή εγκατάσταση ενδέχεται να προκαλέσει ηλεκτροπληξία ή πυρκαγιά. Επικοινωνήστε με τον οικείο αντιπρόσωπο.
- Σε περίπτωση τυχαίας διαρροής ψυκτικού υγρού, βεβαιωθείτε ότι δεν υπάρχουν ακάλυπτες εστίες φωτιάς. Το ψυκτικό υγρό είναι απολύτως ασφαλές, μη τοξικό και μη εύφλεκτο, ωστόσο θα παράγει τοξικό αέριο σε περίπτωση ακούσιας διαρροής σε χώρο όπου υπάρχει εύφλεκτο αέριο από αερόθερμα, κουζίνες υγραερίου, κτλ. Πριν από τη συνέχιση της λειτουργίας να ζητάτε ΠΑΝΤΑ επιβεβαίωση από την εξειδικευμένη τεχνική υποστήριξη ότι το σημείο της διαρροής έχει επισκευαστεί ή αποκατασταθεί.



ΕΙΔΟΠΟΙΗΣΗ

ΜΗΝ χρησιμοποιείτε το σύστημα για άλλους σκοπούς. Προκειμένου να αποφύγετε τη μείωση της ποιότητας, ΜΗΝ χρησιμοποιείτε τη μονάδα για ψύξη οργάνων ακρίβειας, φαγητού, φυτών, ζώων ή έργων τέχνης.



ΕΙΔΟΠΟΙΗΣΗ

Για μελλοντικές τροποποιήσεις ή επεκτάσεις του συστήματός σας:

Στα τεχνικά μηχανολογικά δεδομένα παρέχεται μια πλήρης επισκόπηση των επιτρεπόμενων συνδυασμών (για μελλοντικές επεκτάσεις συστήματος), την οποία θα πρέπει να συμβουλευέστε. Για περισσότερες πληροφορίες και επαγγελματικές συμβουλές, επικοινωνήστε με τον τεχνικό εγκατάστασης.

5.1 Εξαρτήματα



ΠΛΗΡΟΦΟΡΙΕΣ

Το ακόλουθο σχήμα αποτελεί παράδειγμα και ίσως ΔΕΝ αντιστοιχεί πλήρως στη διάταξη του συστήματός σας

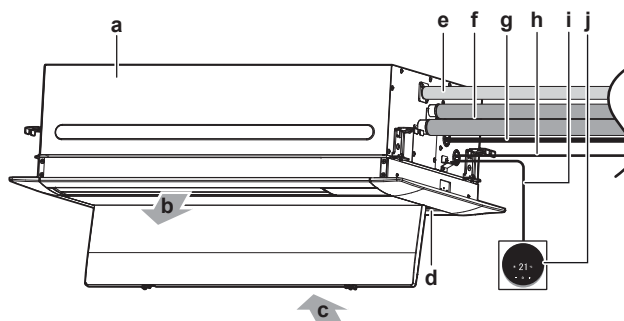

- a Εσωτερική μονάδα
- b Εξαγόμενος αέρας
- c Εισαγόμενος αέρας
- d Φίλτρο αέρα
- e Σωλήνας αποχέτευσης
- f Σωλήνωση ψυκτικού
- g Καλώδιο παροχής ρεύματος
- h Καλώδιο διασύνδεσης
- i Καλώδιο τηλεχειριστηρίου
- j Περιβάλλον εργασίας χρήστη

5.2 Απαιτήσεις στοιχείων για μονάδες fan coil

Στοιχείο	Σύμβολο	Τιμή	Μονάδα
Απόδοση ψύξης (αισθητή)	$P_{rated,c}$	A	kW
Απόδοση ψύξης (λανθάνουσα)	$P_{rated,c}$	B	kW
Απόδοση θέρμανσης	$P_{rated,h}$	C	kW
Συνολική είσοδος ηλεκτρικής παροχής	P_{elec}	Δ	kW
Στάθμη ηχητικής ισχύος (ψύξη, ανά ρύθμιση ταχύτητας, αν ισχύει) H: Υψηλή, M: Μεσαία, L: Χαμηλή	L_{WA}	E	dB(A)
Στάθμη ηχητικής ισχύος (θέρμανση, ανά ρύθμιση ταχύτητας, αν ισχύει) H: Υψηλή, M: Μεσαία, L: Χαμηλή	L_{WA}	Φ	dB(A)
Στοιχεία επικοινωνίας: DAIKIN INDUSTRIES CZECH REPUBLIC s.r.o. U Nové Hospody 1155/1, 301 00 Plzeň Skvrňany, Czech Republic			

	A	B	C	Δ	E	Φ
FXKQ20AMVEB	1,5	0,7	2,5	0,034	H: 46,0, M: 43,5, L: 41,0	H: 50,0, M: 46,0, L: 41,5
FXKQ25AMVEB	1,9	0,9	3,2	0,034	H: 46,0, M: 43,5, L: 41,0	H: 50,0, M: 46,0, L: 41,5
FXKQ32AMVEB	2,4	1,2	4	0,039	H: 50,5, M: 48,5, L: 46,5	H: 52,5, M: 49,5, L: 47,0
FXKQ40AMVEB	3	1,5	5	0,047	H: 52,5, M: 50,0, L: 48,0	H: 53,0, M: 50,5, L: 48,0
FXKQ50AMVEB	3,7	1,9	6,3	0,073	H: 57,0, M: 52,5, L: 50,0	H: 58,0, M: 53,0, L: 50,5
FXKQ63AMVEB	4,8	2,3	8	0,118	H: 61,5, M: 57,0, L: 52,5	H: 63,5, M: 58,0, L: 53,0

6 Τηλεχειριστήριο



ΠΡΟΣΟΧΗ

- Μην αγγίζετε ΠΟΤΕ τα εσωτερικά εξαρτήματα του τηλεχειριστηρίου.
- ΜΗΝ αφαιρείτε το μπροστινό κάλυμμα. Είναι επικίνδυνο να αγγίζετε ορισμένα εσωτερικά εξαρτήματα της συσκευής και ενδέχεται να δημιουργηθεί πρόβλημα. Για έλεγχο και ρύθμιση των εσωτερικών εξαρτημάτων, επικοινωνήστε με τον αντιπρόσωπο στην περιοχή σας.



ΕΙΔΟΠΟΙΗΣΗ

ΜΗΝ σκουπίζετε τον πίνακα λειτουργίας του ελεγκτή με βενζίνη, διαλυτικό, ξεσκονόπανο με χημικά κ.λπ. Ο πίνακας μπορεί να αποχρωματιστεί ή να ξεφλουδίσει η επιφάνειά του. Αν είναι πολύ βρόμικος, βουτήξτε ένα πανί σε ένα ουδέτερο καθαριστικό που έχετε διαλύσει σε νερό, στίψτε τον καλά και καθαρίστε τον πίνακα. Σκουπίστε τον με ένα άλλο στεγνό πανί.



ΕΙΔΟΠΟΙΗΣΗ

ΠΟΤΕ μην πιέζετε το κουμπί του τηλεχειριστηρίου με σκληρό, αιχμηρό αντικείμενο. Το τηλεχειριστήριο μπορεί να υποστεί βλάβη.



ΕΙΔΟΠΟΙΗΣΗ

ΠΟΤΕ μην τραβάτε ή στρίβετε το ηλεκτρικό καλώδιο του τηλεχειριστηρίου. Μπορεί να προκληθεί βλάβη στη μονάδα.

Το παρόν εγχειρίδιο λειτουργίας παρέχει μια ενδεικτική επισκόπηση των κύριων λειτουργιών του συστήματος.

Για περισσότερες πληροφορίες σχετικά με το περιβάλλον χρήστη, δείτε το εγχειρίδιο λειτουργίας του εγκατεστημένου περιβάλλοντος χρήστη.

7 Πριν από τη λειτουργία



ΠΡΟΣΟΧΗ

Δείτε την ενότητα "[4 Οδηγίες ασφάλειας χειριστή](#)" [▶ 16] για να επιβεβαιώσετε όλες τις οδηγίες ασφάλειας.

Αυτό το εγχειρίδιο λειτουργίας αφορά τα ακόλουθα συστήματα με συνηθισμένο σύστημα ελέγχου. Πριν ξεκινήσετε τη λειτουργία, επικοινωνήστε με τον αντιπρόσωπο στην περιοχή σας για τη λειτουργία που αντιστοιχεί στον τύπο και τη μάρκα του συστήματός σας. Αν η εγκατάστασή σας διαθέτει σύστημα ελέγχου προσαρμοσμένο στις ανάγκες σας, ρωτήστε στην τοπική αντιπροσωπεία ποια λειτουργία αντιστοιχεί στο σύστημά σας.

8 Λειτουργία

8.1 Εύρος λειτουργίας



ΠΛΗΡΟΦΟΡΙΕΣ

Για τα όρια λειτουργίας ανατρέξτε στα τεχνικά δεδομένα της συνδεδεμένης εξωτερικής μονάδας.

8.2 Σχετικά με τους τρόπους λειτουργίας



ΠΛΗΡΟΦΟΡΙΕΣ

Ανάλογα με το εγκατεστημένο σύστημα, ορισμένοι τρόποι λειτουργίας δεν θα είναι διαθέσιμοι.

- Η ταχύτητα ροής του αέρα μπορεί να αυξομειώνεται ανάλογα με τη θερμοκρασία του δωματίου ή μπορεί να σταματήσει ο ανεμιστήρας αμέσως. Αυτό δεν αποτελεί ένδειξη βλάβης.
- Αν κατά τη λειτουργία διακοπεί η παροχή ρεύματος, το σύστημα θα επανεκκινήσει αυτόματα όταν επανέλθει το ρεύμα.
- **Σημείο ρύθμισης.** Η θερμοκρασία στόχος για τις λειτουργίες Ψύξη, Θέρμανση και Αυτόματη λειτουργία.
- **Περιορισμός.** Λειτουργία που διατηρεί τη θερμοκρασία του χώρου εντός συγκεκριμένου εύρους όταν το σύστημα είναι απενεργοποιημένο (από τον χρήστη, τη λειτουργία προγραμματισμού ή τον χρονοδιακόπτη ΑΠΕΝΕΡΓΟΠΟΙΗΣΗΣ).



8.2.1 Βασικοί τρόποι λειτουργίας

Η εσωτερική μονάδα μπορεί να ρυθμιστεί σε διάφορες μεθόδους λειτουργίας.

Εικονίδιο	Μέθοδος λειτουργίας
	Ψύξη. Σε αυτήν τη λειτουργία, ενεργοποιείται η ψύξη ανάλογα με το σημείο ρύθμισης ή τη λειτουργία περιορισμού.
	Θέρμανση. Σε αυτήν τη λειτουργία, ενεργοποιείται η θέρμανση ανάλογα με το σημείο ρύθμισης ή τη λειτουργία περιορισμού.
	Μόνο ανεμιστήρας. Σε αυτήν τη λειτουργία, ο αέρας κυκλοφορεί χωρίς θέρμανση ή ψύξη.
	Αφύγρανση. Σε αυτήν τη λειτουργία, μειώνεται η υγρασία του αέρα με ελάχιστη μείωση της θερμοκρασίας. Η θερμοκρασία και η ταχύτητα του ανεμιστήρα ρυθμίζονται αυτόματα και δεν είναι δυνατή η ρύθμισή τους από το χειριστήριο. Η λειτουργία αφύγρανσης δεν είναι δυνατή όταν η θερμοκρασία του χώρου είναι πολύ χαμηλή.

Εικονίδιο	Μέθοδος λειτουργίας
	Αυτόματη. Στην Αυτόματη λειτουργία, η εσωτερική μονάδα πραγματοποιεί αυτόματη εναλλαγή μεταξύ λειτουργίας θέρμανσης και λειτουργίας ψύξης, ανάλογα με το σημείο ρύθμισης.

8.2.2 Ειδικοί τρόποι λειτουργίας θέρμανσης

Λειτουργία	Περιγραφή
Απόψυξη	<p>Για να αποτρέψει την απώλεια απόδοσης θέρμανσης λόγω συσσώρευσης παγετού στην εξωτερική μονάδα, το σύστημα θα πραγματοποιεί αυτόματη εναλλαγή σε λειτουργία απόψυξης. Κατά τη διάρκεια της λειτουργίας απόψυξης, η λειτουργία του ανεμιστήρα της εσωτερικής μονάδας θα διακόπτεται και στην αρχική οθόνη θα εμφανίζεται το ακόλουθο εικονίδιο:</p>  <p>Το σύστημα θα συνεχίζει την κανονική λειτουργία μόνο μετά από περίπου 6 έως 8 λεπτά.</p>
Θερμή εκκίνηση	<p>Κατά τη διάρκεια της θερμής εκκίνησης, η λειτουργία του ανεμιστήρα της εσωτερικής μονάδας θα διακόπτεται και στην αρχική οθόνη θα εμφανίζεται το ακόλουθο εικονίδιο:</p> 

8.2.3 Ρύθμιση της κατεύθυνσης ροής του αέρα

Πότε. Ρυθμίστε την κατεύθυνση της ροής του αέρα σύμφωνα με τις προτιμήσεις σας.

Τι. Το σύστημα κατευθύνει τη ροή του αέρα διαφορετικά, ανάλογα με την επιλογή του χρήστη.



ΠΡΟΣΟΧΗ

Να χρησιμοποιείτε ΠΑΝΤΑ τηλεχειριστήριο για να ρυθμίσετε τη θέση των πτερυγίων και των περσίδων. Αν εξαναγκάσετε τα πτερύγια και τις περσίδες να αλλάξουν θέση ενώ κινούνται, ο μηχανισμός θα σπάσει.





ΠΛΗΡΟΦΟΡΙΕΣ

Για τη διαδικασία ρύθμισης της κατεύθυνσης της ροής του αέρα ανατρέξτε στον οδηγό αναφοράς ή στο εγχειρίδιο του χρησιμοποιούμενου τηλεχειριστηρίου.

1 Κατακόρυφη ροή αέρα

Μπορούν να ρυθμιστούν οι ακόλουθες κατευθύνσεις κατακόρυφης ροής αέρα από το τηλεχειριστήριο:

Κατεύθυνση	Οθόνη
Σταθερή θέση. Η εσωτερική μονάδα φυσάει αέρα σε 1 από τις 5 σταθερές θέσεις.	

Κατεύθυνση	Οθόνη
Αιώρηση. Η εσωτερική μονάδα πραγματοποιεί εναλλαγή μεταξύ των 5 θέσεων.	

Σημείωση: Η συνιστώμενη θέση των οριζόντιων λεπίδων (πτερυγίων) ποικίλλει ανάλογα με τη μέθοδο λειτουργίας.

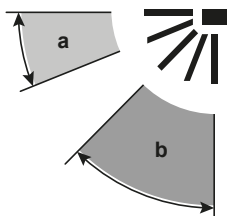

- a** Λειτουργία ψύξης
b Λειτουργία θέρμανσης

2 Οριζόντια ροή αέρα

Μπορούν να ρυθμιστούν οι ακόλουθες οριζόντιες κατευθύνσεις ροής αέρα από το τηλεχειριστήριο:

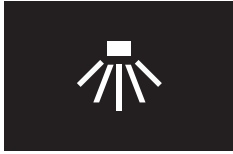
Κατεύθυνση	Οθόνη
Σταθερή θέση. Η εσωτερική μονάδα φυσάει αέρα σε 1 από τις 5 σταθερές θέσεις.	
Αιώρηση. Η εσωτερική μονάδα πραγματοποιεί εναλλαγή μεταξύ των 5 θέσεων.	



ΠΛΗΡΟΦΟΡΙΕΣ

Εάν η μονάδα έχει εγκατασταθεί σε γωνία δωματίου, οι περσίδες πρέπει να στρέφονται έτσι ώστε να κατευθύνουν τη ροή του αέρα μακριά από τον τοίχο. Η απόδοση μειώνεται όταν υπάρχει τοίχος που εμποδίζει τη ροή του αέρα.

Αυτόματος έλεγχος ροής αέρα

Ψύξη	Θέρμανση
<ul style="list-style-type: none"> Όταν η θερμοκρασία του χώρου είναι χαμηλότερη από το σημείο ρύθμισης του τηλεχειριστηρίου για λειτουργία ψύξης (συμπεριλαμβανομένης της αυτόματης λειτουργίας). Όταν οι εσωτερικές μονάδες βρίσκονται σε συνεχή λειτουργία και η κατεύθυνση της ροής του αέρα είναι προς τα κάτω. 	<ul style="list-style-type: none"> Κατά την έναρξη λειτουργίας. Όταν η θερμοκρασία του χώρου είναι υψηλότερη από το σημείο ρύθμισης του τηλεχειριστηρίου για λειτουργία θέρμανσης (συμπεριλαμβανομένης της αυτόματης λειτουργίας). Κατά τη λειτουργία απόψυξης.
<ul style="list-style-type: none"> Όταν οι εσωτερικές μονάδες βρίσκονται σε συνεχή λειτουργία για μεγάλο χρονικό διάστημα και η κατεύθυνση της ροής του αέρα είναι Οριζόντια. 	

**ΠΡΟΕΙΔΟΠΟΙΗΣΗ**

ΠΟΤΕ μην ακουμπάτε την έξοδο του αέρα ή τα οριζόντια/κατακόρυφα πτερύγια όταν τα περιστρεφόμενα πτερύγια βρίσκονται σε λειτουργία. Μπορεί να πιαστούν τα δάχτυλά σας ή να προκληθεί βλάβη στη μονάδα.

**ΕΙΔΟΠΟΙΗΣΗ**

Αποφύγετε τη λειτουργία στην οριζόντια κατεύθυνση. Μπορεί να προκαλέσει σχηματισμό υγρασίας ή συσσώρευση σκόνης στην οροφή ή στο πτερύγιο.

8.3 Λειτουργία του συστήματος

**ΠΛΗΡΟΦΟΡΙΕΣ**

Σε ό,τι αφορά τη ρύθμιση του τρόπου λειτουργίας, της κατεύθυνσης της ροής του αέρα ή άλλες ρυθμίσεις, ανατρέξτε στον οδηγό αναφοράς ή στο εγχειρίδιο λειτουργίας του τηλεχειριστηρίου.

9 Την εξοικονόμηση ενέργειας και τη βέλτιστη λειτουργία



ΠΡΟΣΟΧΗ

ΠΟΤΕ μην εκθέτετε άμεσα μικρά παιδιά, φυτά ή ζώα στη ροή του αέρα.



ΕΙΔΟΠΟΙΗΣΗ

ΜΗΝ τοποθετείτε αντικείμενα κάτω από την εσωτερική και/ή την εξωτερική μονάδα γιατί μπορεί να βραχούν. Διαφορετικά, η συμπύκνωση στην μονάδα ή στους σωλήνες ψυκτικού, οι ακαθαρσίες στο φίλτρο αέρα ή η έμφραξη της αποχέτευσης ενδέχεται να προκαλέσουν στάξιμο με αποτέλεσμα να λερωθούν ή να υποστούν ζημιά αντικείμενα που βρίσκονται κάτω από τη μονάδα.



ΠΡΟΕΙΔΟΠΟΙΗΣΗ

ΜΗΝ τοποθετείτε δίπλα στο κλιματιστικό φιάλες με εύφλεκτα υγρά και ΜΗΝ χρησιμοποιείτε σπρέι κοντά στη μονάδα. Αυτό μπορεί να προκαλέσει πυρκαγιά.

Τηρείτε τις παρακάτω προφυλάξεις για να βεβαιωθείτε ότι το σύστημα λειτουργεί σωστά.

- Αποφύγετε την άμεση ηλιακή ακτινοβολία στον χώρο κατά τη διάρκεια της λειτουργίας ψύξης κλείνοντας τις κουρτίνες ή τα παντζούρια.
- Βεβαιωθείτε ότι το σημείο αερίζεται καλά. ΜΗΝ φράσσετε τα ανοίγματα αερισμού.
- Αερίζετε συχνά. Η παρατεταμένη χρήση απαιτεί ειδική προσοχή στον αερισμό.
- Κρατάτε τις πόρτες και τα παράθυρα κλειστά. Αν οι πόρτες και τα παράθυρα παραμένουν ανοικτά, ο αέρας του δωματίου φεύγει έξω και μειώνεται το αποτέλεσμα ψύξης ή θέρμανσης.
- ΜΗΝ ψύχετε ή θερμαίνετε υπερβολικά το χώρο. Για την εξοικονόμηση ενέργειας, διατηρήστε τη ρύθμιση θερμοκρασίας σε μέτριο επίπεδο.
- ΠΟΤΕ μην τοποθετείτε αντικείμενα κοντά στην είσοδο ή την έξοδο αέρα της μονάδας. Κάτι τέτοιο μπορεί να προκαλέσει μειωμένη απόδοση θέρμανσης/ψύξης ή διακοπή της λειτουργίας.
- Όταν στην οθόνη εμφανίζεται το  (ώρα για καθαρισμό του φίλτρου αέρα), καθαρίστε τα φίλτρα (δείτε την ενότητα "[10.2.2 Για να καθαρίσετε το φίλτρο αέρα](#)" [▶ 32]).
- Ενδέχεται να παρατηρηθεί συμπύκνωση αν η σχετική υγρασία είναι πάνω από 80% ή είναι μπλοκαρισμένη η έξοδος της λεκάνης αποστράγγισης.
- Ρυθμίστε την έξοδο του αέρα σωστά και αποφύγετε να κατευθύνεται ο αέρας πάνω σε κατοίκους του δωματίου.

10 Συντήρηση και επισκευή

10.1 Προφυλάξεις για τη συντήρηση και το σέρβις



ΠΡΟΣΟΧΗ

Δείτε την ενότητα "[4 Οδηγίες ασφάλειας χειριστή](#)" [▶ 16] για να επιβεβαιώσετε όλες τις οδηγίες ασφάλειας.



ΕΙΔΟΠΟΙΗΣΗ

ΠΟΤΕ μην επιθεωρείτε ή συντηρείτε τη μονάδα μόνοι σας. Ζητήστε από το εξειδικευμένο τεχνικό προσωπικό να πραγματοποιήσει αυτήν την εργασία. Παρόλα αυτά, ως τελικός χρήστης, μπορείτε να καθαρίσετε το φίλτρο αέρα και το εξωτερικό μέρος της μονάδας.



ΕΙΔΟΠΟΙΗΣΗ

Η συντήρηση ΠΡΕΠΕΙ να γίνεται από εξουσιοδοτημένο τεχνικό εγκατάστασης ή τεχνικό σέρβις.

Συνιστούμε την πραγματοποίηση συντήρησης τουλάχιστον μία φορά το χρόνο. Παρόλα αυτά, η ισχύουσα νομοθεσία μπορεί να απαιτεί συχνότερη συντήρηση.



ΕΙΔΟΠΟΙΗΣΗ

ΜΗΝ σκουπίζετε τον πίνακα λειτουργίας του ελεγκτή με βενζίνη, διαλυτικό, ξεσκονόπανο με χημικά κ.λπ. Ο πίνακας μπορεί να αποχρωματιστεί ή να ξεφλουδίσει η επιφάνειά του. Αν είναι πολύ βρόμικος, βουτήξτε ένα πανί σε ένα ουδέτερο καθαριστικό που έχετε διαλύσει σε νερό, στίψτε τον καλά και καθαρίστε τον πίνακα. Σκουπίστε τον με ένα άλλο στεγνό πανί.

Στην εσωτερική μονάδα μπορεί να εμφανιστούν τα ακόλουθα σύμβολα:

Σύμβολο	Επεξήγηση
	Πριν από τη συντήρηση, μετρήστε την τάση στους ακροδέκτες των πυκνωτών ή των ηλεκτρικών εξαρτημάτων του κεντρικού κυκλώματος.



ΕΙΔΟΠΟΙΗΣΗ

Όταν καθαρίζετε τον εναλλάκτη θερμότητας, βεβαιωθείτε ότι έχετε αφαιρέσει τα ηλεκτρονικά εξαρτήματα που βρίσκονται από πάνω του. Νερό ή απορρυπαντικό πιθανόν να καταστρέψουν τη μόνωση των ηλεκτρικών εξαρτημάτων και να προκαλέσουν το κάψιμό τους.



ΚΙΝΔΥΝΟΣ: ΚΙΝΔΥΝΟΣ ΗΛΕΚΤΡΟΠΛΗΘΙΑΣ

Αποσυνδέστε την ηλεκτρική παροχή για τουλάχιστον 10 λεπτά και, πριν ξεκινήσετε την εργασία, μετρήστε την τάση στους ακροδέκτες των πυκνωτών ή των ηλεκτρικών εξαρτημάτων του κεντρικού κυκλώματος. Η τάση ΠΡΕΠΕΙ να είναι μικρότερη από 50 V DC προκειμένου να μπορέσετε να αγγίξετε τα ηλεκτρικά εξαρτήματα. Σε ό,τι αφορά τη θέση των ακροδεκτών, συμβουλευτείτε την ετικέτα προειδοποίησης για τα άτομα που εκτελούν εργασίες σέρβις και συντήρησης.

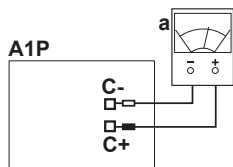

- A1P** Κύρια πλακέτα τυπωμένου κυκλώματος
a Πολύμετρο
C Σημεία μέτρησης παραμένουσας τάσης

10.2 Καθαρισμός εξωτερικού της μονάδας και φίλτρου εξαγωγής



ΠΡΟΣΟΧΗ

Απενεργοποιήστε τη μονάδα πριν καθαρίσετε το εξωτερικό της και το φίλτρο εξαγωγής.



ΕΙΔΟΠΟΙΗΣΗ

- ΜΗΝ χρησιμοποιείτε βενζίνη, βενζόλιο, λεπτή σκόνη στίλβωσης ή υγρό εντομοκτόνο. **Πιθανή συνέπεια:** Αποχρωματισμός και παραμόρφωση.
- ΜΗΝ χρησιμοποιείτε νερό ή αέρα με θερμοκρασία 50°C ή υψηλότερη. **Πιθανή συνέπεια:** Αποχρωματισμός και παραμόρφωση.
- ΜΗΝ τρίβετε τη λεπίδα δυνατά όταν την πλένετε με νερό. **Πιθανή συνέπεια:** Ενδέχεται να αποκολληθεί η στεγανοποιητική επιφάνεια.

10.2.1 Για να καθαρίσετε το εξωτερικό



ΠΡΟΕΙΔΟΠΟΙΗΣΗ

ΜΗΝ αφήσετε την εσωτερική μονάδα να βραχεί. **Πιθανή συνέπεια:** Ηλεκτροπληξία ή πυρκαγιά.

Καθαρίστε με ένα μαλακό ύφασμα. Εάν είναι δύσκολο να αφαιρέσετε τους λεκέδες χρησιμοποιήστε νερό ή ουδέτερο απορρυπαντικό και σκουπίστε με ένα στεγνό πανί.

10.2.2 Για να καθαρίσετε το φίλτρο αέρα

Πότε να καθαρίζετε το φίλτρο αέρα:

- Γενικός κανόνας: Καθαρίζετε κάθε 6 μήνες. Εάν ο αέρας στον χώρο είναι εξαιρετικά επιβαρυσμένος, αυξήστε τη συχνότητα καθαρισμού.
- Ανάλογα με τις ρυθμίσεις, το τηλεχειριστήριο ενδέχεται να εμφανίζει την ειδοποίηση "**Καθαρίστε το φίλτρο**". Όταν εμφανιστεί η ειδοποίηση, καθαρίστε το φίλτρο αέρα.
- Αν είναι αδύνατος ο αποτελεσματικός καθαρισμός των ρύπων, αλλάξτε το φίλτρο αέρα (= πρόσθετος εξοπλισμός).

Πώς να καθαρίσετε το φίλτρο αέρα:

- 1 Ανοίξτε τον πίνακα.** Σύρετε ταυτόχρονα τις δύο λαβές και ανοίξτε το διακοσμητικό πλαίσιο προσεκτικά.

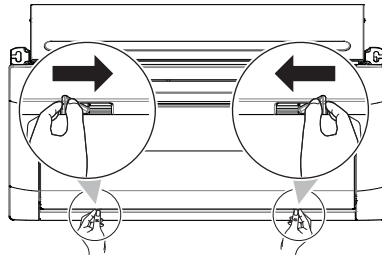

- 2 Αφαιρέστε τα φίλτρα αέρα.** Ενώ κρατάτε τη λαβή του φίλτρου, απαγκιστρώστε το φίλτρο από τη μονάδα (2 σημεία σε κάθε φίλτρο) και αφαιρέστε το φίλτρο.

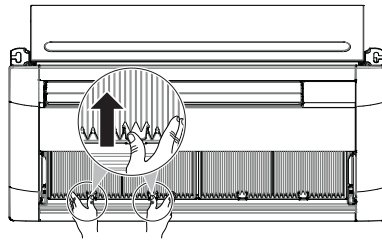

- 3 Καθαρίστε τα φίλτρα αέρα.** Χρησιμοποιήστε ηλεκτρική σκούπα ή πλύνετε με νερό. Εάν το φίλτρο αέρα είναι πολύ βρόμικο, χρησιμοποιήστε μια μαλακή βούρτσα και ήπιο απορρυπαντικό.

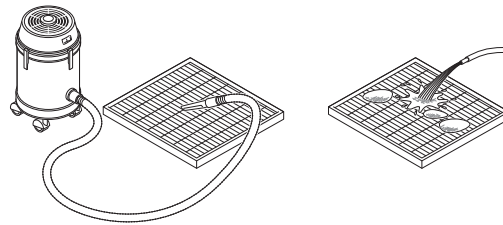

- 4 Στεγνώστε τα φίλτρα αέρα στη σκιά.
- 5 Συνδέστε ξανά τα φίλτρα αέρα και κλείστε το πλαίσιο.
- 6 Ανοίξτε την ηλεκτρική παροχή.
- 7 Για να αφαιρέσετε τις οθόνες προειδοποίησης, ανατρέξτε στον οδηγό αναφοράς του τηλεχειριστηρίου.

10.3 Συντήρηση πριν από μεγάλη περίοδο διακοπής λειτουργίας

Π.χ. στο τέλος της περιόδου.

- Αφήστε τις εσωτερικές μονάδες να λειτουργούν μόνο με ανεμιστήρα για περίπου μισή μέρα ώστε να στεγνώσει το εσωτερικό των μονάδων.
- Καθαρίστε τα φίλτρα αέρα και τα πλαίσια των εσωτερικών μονάδων (βλ. "10.2 Καθαρισμός εξωτερικού της μονάδας και φίλτρου εξαγωγής" [► 32]).
- Κλείστε την ηλεκτρική παροχή. Η οθόνη του περιβάλλοντος χρήστη σβήνει. Όταν η ηλεκτρική παροχή ανοικτή, καταναλώνεται ορισμένη ενέργεια ακόμα κι αν το κλιματιστικό δε βρίσκεται σε λειτουργία.
- Αφαιρέστε τις μπαταρίες από το τηλεχειριστήριο (αν εφαρμόζεται).

10.4 Συντήρηση μετά από μεγάλη περίοδο διακοπής λειτουργίας

Π.χ. στην αρχή της περιόδου.

- Ελέγξτε και αφαιρέστε οτιδήποτε φράσσει την είσοδο και έξοδο αέρα των εσωτερικών και εξωτερικών μονάδων.
- Καθαρίστε τα φίλτρα αέρα και τα πλαίσια των εσωτερικών μονάδων (βλ. "10.2 Καθαρισμός εξωτερικού της μονάδας και φίλτρου εξαγωγής" [► 32]).
- Ανοίξτε την ηλεκτρική παροχή τουλάχιστον 6 ώρες πριν ενεργοποιήσετε το σύστημα ώστε να εξασφαλίσετε την ομαλή λειτουργία του. Μόλις ανοίξετε την παροχή ηλεκτρικού ρεύματος, εμφανίζεται η οθόνη του περιβάλλοντος χρήστη.
- Βάλτε τις μπαταρίες στο τηλεχειριστήριο (αν εφαρμόζεται).

10.5 Σχετικά με το ψυκτικό μέσο

Το προϊόν αυτό περιέχει φθοριούχα αέρια θερμοκηπίου. ΜΗΝ απελευθερώνετε τα αέρια στην ατμόσφαιρα.

Τύπος ψυκτικού: R410A

Τιμή δυναμικού θέρμανσης του πλανήτη (GWP): 2087,5



ΕΙΔΟΠΟΙΗΣΗ

Σύμφωνα με την ισχύουσα νομοθεσία σχετικά με τα **φθοριούχα αέρια θερμοκηπίου**, η ποσότητα πλήρωσης ψυκτικού της μονάδας πρέπει να υποδεικνύεται τόσο σε βάρος όσο και σε ισοδύναμο CO₂.

Μαθηματικός τύπος για τον υπολογισμό της ποσότητας σε τόνους ισοδύναμου CO₂: Τιμή GWP του ψυκτικού × συνολική ποσότητα πλήρωσης ψυκτικού [σε κιλά]/1000

Επικοινωνήστε με τον εγκαταστάτη σας για περισσότερες πληροφορίες.



ΠΡΟΕΙΔΟΠΟΙΗΣΗ

- Το ψυκτικό υγρό στο σύστημα είναι ασφαλές και υπό κανονικές συνθήκες ΔΕΝ μπορεί να διαρρέυσει. Εάν το ψυκτικό υγρό διαρρέυσει μέσα σε κλειστό χώρο και έρθει σε επαφή με φωτιά ή άλλη πηγή θερμότητας τότε ενδέχεται να προκληθεί εκπομπή βλαβερών αερίων.
- ΑΠΕΝΕΡΓΟΠΟΙΗΣΤΕ τυχόν εύφλεκτες διατάξεις θερμότητας, αερίστε τον χώρο και επικοινωνήστε με τον αντιπρόσωπο από τον οποίο αγοράσατε τη μονάδα.
- ΜΗΝ χρησιμοποιήσετε το σύστημα έως ότου η τεχνική υποστήριξη σας διαβεβαιώσει ότι το τμήμα από το οποίο διέρρευσε το ψυκτικό υγρό έχει επισκευαστεί.

11 Αντιμετώπιση προβλημάτων

Αν προκύψει μία από τις παρακάτω βλάβες, λάβετε τα μέτρα που σημειώνονται παρακάτω και αποταθείτε στον αντιπρόσωπό σας.



ΠΡΟΕΙΔΟΠΟΙΗΣΗ

Διακόψτε τη λειτουργία και ΑΠΕΝΕΡΓΟΠΟΙΗΣΤΕ την ηλεκτρική παροχή σε περίπτωση που συμβεί κάτι ασυνήθιστο (μυρωδιά καμένου κ.λπ.).

Η συνέχιση της λειτουργίας της μονάδας υπό αυτές τις συνθήκες ενδέχεται να προκαλέσει βλάβες, ηλεκτροπληξία ή πυρκαγιά. Επικοινωνήστε με τον οικείο αντιπρόσωπο.

Η επισκευή του συστήματος ΠΡΕΠΕΙ να γίνεται από τεχνικό συντήρησης που διαθέτει τα κατάλληλα προσόντα.

Δυσλειτουργία	Μέτρο
Εάν μια διάταξη ασφαλείας όπως μία ηλεκτρική ασφάλεια, ένας ασφαλειοδιακόπτης κυκλώματος ή ένας διακόπτης διαρροής γείωσης ενεργοποιείται συχνά ή αν ο διακόπτης ΕΝΕΡΓΟΠΟΙΗΣΗΣ/ΑΠΕΝΕΡΓΟΠΟΙΗΣΗΣ ΔΕΝ λειτουργεί σωστά.	ΚΛΕΙΣΤΕ τους γενικούς διακόπτες παροχής ρεύματος της μονάδας.
Αν υπάρχει διαρροή νερού από τη μονάδα.	Διακόψτε τη λειτουργία.
Ο διακόπτης λειτουργίας ΔΕΝ λειτουργεί σωστά.	ΔΙΑΚΟΨΤΕ την παροχή ηλεκτρικού ρεύματος.
Αν το τηλεχειριστήριο εμφανίζει την ένδειξη  .	Ειδοποιήστε τον τεχνικό εγκατάστασης και αναφέρετε τον κωδικό σφάλματος. Για να εμφανίσετε έναν κωδικό σφάλματος, ανατρέξτε στον οδηγό αναφοράς του τηλεχειριστηρίου.

Αν το σύστημα ΔΕΝ λειτουργεί σωστά με εξαίρεση τις περιπτώσεις που αναφέρονται παραπάνω και δεν υπάρχουν ενδείξεις για καμία από τις βλάβες που αναφέρονται παραπάνω, ελέγξτε το σύστημα σύμφωνα με τις ακόλουθες διαδικασίες.

Δυσλειτουργία	Μέτρο
Αν το σύστημα δεν λειτουργεί καθόλου.	<ul style="list-style-type: none"> Ελέγξτε μήπως υπάρχει διακοπή ρεύματος. Περιμένετε ώσπου να αποκατασταθεί η ηλεκτρική παροχή. Αν διακοπεί η ηλεκτρική παροχή κατά τη διάρκεια της λειτουργίας, το σύστημα επανεκκινείται αυτόματα αμέσως μόλις επανέλθει το ρεύμα. Ελέγξτε μήπως έχει καεί κάποια ασφάλεια ή έχει πέσει ο ασφαλειοδιακόπτης. Αλλάξτε την ασφάλεια ή ανεβάστε τον ασφαλειοδιακόπτη.

Δυσλειτουργία	Μέτρο
<p>Το σύστημα λειτουργεί αλλά παρέχει ανεπαρκή δροσισμό ή θέρμανση.</p>	<ul style="list-style-type: none"> ▪ Ελέγξτε μήπως είναι φραγμένη η είσοδος ή η έξοδος αέρα της εξωτερικής ή της εσωτερικής μονάδας. Απομακρύνετε τυχόν εμπόδια και βεβαιωθείτε ότι ο αέρας ρέει ανεμπόδιστα. ▪ Βεβαιωθείτε ότι το φίλτρο αέρα δεν έχει φράξει (δείτε την ενότητα "10.2.2 Για να καθαρίσετε το φίλτρο αέρα" [▶ 32]). ▪ Ελέγξτε τη ρύθμιση της θερμοκρασίας. ▪ Ελέγξτε τη ρύθμιση της ταχύτητας ανεμιστήρα στο τηλεχειριστήριο. ▪ Ελέγξτε μήπως είναι ανοιχτές πόρτες ή παράθυρα. Κλείστε τις πόρτες και τα παράθυρα, για να μην δημιουργείται ρεύμα αέρα. ▪ Ελέγξτε μήπως υπάρχουν υπερβολικά πολλά άτομα στο δωμάτιο κατά τη διάρκεια της λειτουργίας δροσισμού. Ελέγξτε αν η πηγή θερμότητας του δωματίου είναι μεγάλη. ▪ Ελέγξτε αν εισέρχονται οι ακτίνες του ήλιου στο δωμάτιο. Τοποθετήστε κουρτίνες ή στόρια. ▪ Ελέγξτε αν είναι κατάλληλη η γωνία ροής του αέρα.

Εάν μετά τον έλεγχο όλων των παραπάνω στοιχείων είναι αδύνατον να επισκευάσετε μόνοι σας τη βλάβη, επικοινωνήστε με τον τεχνικό εγκατάστασης και αναφέρετε τα συμπτώματα, το πλήρες όνομα μοντέλου της μονάδας (εάν είναι δυνατόν και τον αριθμό κατασκευής) και την ημερομηνία εγκατάστασης (πιθανότατα αναγράφεται στην εγγύηση).

11.1 Συμπτώματα που ΔΕΝ αποτελούν συστημικές βλάβες

Τα ακόλουθα συμπτώματα ΔΕΝ αποτελούν ενδείξεις δυσλειτουργίας:

11.1.1 Σύμπτωμα: Το σύστημα δεν λειτουργεί

- Η κλιματιστική συσκευή δεν ξεκινά αμέσως αφού πατηθεί το κουμπί Ενεργοποίησης/Απενεργοποίησης (ON/OFF) του περιβάλλοντος χρήστη. Αν ανάψει η λυχνία λειτουργίας, το σύστημα βρίσκεται σε κανονική κατάσταση. Για την αποφυγή υπερφόρτωσης του κινητήρα του συμπιεστή, η κλιματιστική συσκευή θα ξεκινήσει 5 λεπτά αφότου τεθεί σε λειτουργία σε περίπτωση που είχε διακοπεί η λειτουργία μόλις πριν από λίγο. Η ίδια καθυστέρηση εκκίνησης παρουσιάζεται όταν χρησιμοποιηθεί το κουμπί επιλογέα του τρόπου λειτουργίας.
- Το σύστημα δεν αρχίζει να λειτουργεί αμέσως μετά την ενεργοποίηση της ηλεκτρικής παροχής. Περιμένετε ένα λεπτό μέχρις ότου ο μικροϋπολογιστής προετοιμαστεί για λειτουργία.

11.1.2 Σύμπτωμα: Η ταχύτητα του ανεμιστήρα δεν αντιστοιχεί στη ρύθμιση

Η ταχύτητα του ανεμιστήρα δεν αλλάζει ακόμα κι όταν έχει πιεστεί το κουμπί προσαρμογής ταχύτητας του ανεμιστήρα. Κατά τη διάρκεια της λειτουργίας θέρμανσης, όταν η θερμοκρασία δωματίου φτάσει στην καθορισμένη θερμοκρασία, η εξωτερική μονάδα σβήνει και η εσωτερική μονάδα αλλάζει σε αθόρυβη ταχύτητα ανεμιστήρα. Αυτό συμβαίνει για να εμποδίσει τον κρύο αέρα να φυσάει απευθείας σε όσους είναι στο δωμάτιο. Η ταχύτητα του ανεμιστήρα δεν αλλάζει αν το κουμπί είναι πατημένο.

11.1.3 Σύμπτωμα: Η κατεύθυνση του ανεμιστήρα δεν ανταποκρίνεται στη ρύθμιση

Η κατεύθυνση του ανεμιστήρα δεν ανταποκρίνεται στην ένδειξη οθόνης του περιβάλλοντος χρήστη. Η κατεύθυνση του ανεμιστήρα δεν περιστρέφεται. Αυτό συμβαίνει γιατί η μονάδα ελέγχεται από τον μικροϋπολογιστή.

11.1.4 Σύμπτωμα: Λευκή πάχνη βγαίνει από μια μονάδα (εσωτερική μονάδα)

- Όταν η υγρασία είναι υψηλή κατά τη λειτουργία ψύξης. Αν το εσωτερικό της εσωτερικής μονάδας είναι ιδιαίτερα επιβαρυσμένο, η κατανομή της θερμοκρασίας μέσα στο δωμάτιο γίνεται ανομοιογενής. Πρέπει να καθαρίσετε το εσωτερικό της εσωτερικής μονάδας. Ρωτήστε τον έμπορό σας για λεπτομέρειες σχετικά με τον καθαρισμό της μονάδας. Η διαδικασία αυτή πρέπει να πραγματοποιείται από εξειδικευμένο τεχνικό συντήρησης.
- Αμέσως μόλις σταματήσει η λειτουργία ψύξης και αν η θερμοκρασία και η υγρασία του δωματίου είναι χαμηλή. Αυτό οφείλεται στο θερμό ψυκτικό αέριο που επιστρέφει πίσω στην εσωτερική μονάδα και παράγει ατμό.

11.1.5 Σύμπτωμα: Λευκή πάχνη βγαίνει από μια μονάδα (εσωτερική μονάδα, εξωτερική μονάδα)

Όταν το σύστημα αλλάζει σε λειτουργία θέρμανσης μετά τη λειτουργία απόψυξης. Η υγρασία που δημιουργείται λόγω της απόψυξης μετατρέπεται σε ατμό και εξέρχεται.

11.1.6 Σύμπτωμα: Στην οθόνη του περιβάλλοντος χρήστη εμφανίζεται η ένδειξη "U4" ή "U5" και η μονάδα σταματάει, αλλά μετά από μερικά λεπτά επανεκκινείται

Αυτό οφείλεται στο ότι το τηλεχειριστήριο δέχεται παρεμβολές από άλλες ηλεκτρικές συσκευές, εκτός του κλιματιστικού. Ο θόρυβος εμποδίζει την επικοινωνία μεταξύ των μονάδων, προκαλώντας διακοπή της λειτουργίας τους. Μόλις σταματήσει ο θόρυβος γίνεται αυτόματη επανεκκίνηση της μονάδας. Η επανεκκίνηση μπορεί να σας βοηθήσει να καταργήσετε αυτό το σφάλμα.

11.1.7 Σύμπτωμα: Θόρυβος των συσκευών κλιματισμού (εσωτερική μονάδα)

- Ένας ήχος "ζιν" ακούγεται αμέσως μόλις συνδεθεί η ηλεκτρική παροχή. Η ηλεκτρονική βαλβίδα εκτόνωσης στο εσωτερικό μιας εσωτερικής μονάδας αρχίζει να λειτουργεί και δημιουργεί τον θόρυβο. Η ένταση του θορύβου θα μειωθεί σε ένα λεπτό περίπου.
- Ένας συνεχής χαμηλότονος ήχος "σαα" ακούγεται όταν το σύστημα βρίσκεται σε λειτουργία ψύξης ή σε διακοπή. Όταν λειτουργεί η αντλία αποστράγγισης ακούγεται αυτός ο ήχος.

- Ένας ήχος σαν τρίξιμο "πίσι-πίσι" ακούγεται όταν το σύστημα σταματά μετά τη λειτουργία θέρμανσης. Η διαστολή και συστολή των πλαστικών εξαρτημάτων που προκαλείται από την αλλαγή της θερμοκρασίας δημιουργεί αυτόν τον θόρυβο.

11.1.8 Σύμπτωμα: Θόρυβος των συσκευών κλιματισμού (εσωτερική μονάδα, εξωτερική μονάδα)

- Ένας συνεχής χαμηλότονος ήχος σαν σφύριγμα ακούγεται όταν το σύστημα βρίσκεται σε λειτουργία ψύξης ή απόψυξης. Αυτός είναι ο ήχος που κάνει το ψυκτικό αέριο όταν ρέει μέσα στην εσωτερική και την εξωτερική μονάδα.
- Ένας σφυριχτός ήχος ακούγεται στην αρχή ή αμέσως μετά τη διακοπή λειτουργίας ή τη λειτουργία απόψυξης. Αυτός είναι ο θόρυβος του ψυκτικού μέσου που προκαλείται από διακοπή ή αλλαγή της ροής.

11.1.9 Σύμπτωμα: Σκόνη βγαίνει από τη μονάδα

Όταν η μονάδα χρησιμοποιείται για πρώτη φορά ύστερα από πολύ καιρό. Αυτό συμβαίνει γιατί έχει μπει σκόνη μέσα στη μονάδα.

11.1.10 Σύμπτωμα: Οι μονάδες ίσως αναδύουν οσμές

Η μονάδα απορροφά τη μυρωδιά των δωματίων, των επίπλων, των τσιγάρων κλπ. και κατόπιν τις αποβάλλει.

11.1.11 Σύμπτωμα: Ο ανεμιστήρας λειτουργεί αφού απενεργοποιηθεί η μονάδα μέσω του τηλεχειριστηρίου

- **Λειτουργία ψύξης:** Μετά τον τερματισμό της λειτουργίας της μονάδας σε ψύξη, κλείνει το πλέγμα αναρρόφησης και τα πτερύγια. Ο ανεμιστήρας της εσωτερικής μονάδας λειτουργεί για 30 λεπτά για να στεγνώσει το εσωτερικό της μονάδας, αποτρέποντας τον σχηματισμό μούχλας και οσμών.
- **Λειτουργία θέρμανσης:** Προκειμένου να αποτρέψει τη συσσώρευση σταγόνων νερού συμπύκνωσης κατά τη διάρκεια της απόψυξης, όταν τερματίζεται η λειτουργία θέρμανσης, ο ανεμιστήρας λειτουργεί για 6 λεπτά για να στεγνώσει το εσωτερικό μέρος της μονάδας αποτρέποντας τον σχηματισμό μούχλας και οσμών.

12 Αλλαγή θέσης

Επικοινωνήστε με τον οικείο αντιπρόσωπο για να αφαιρέσετε ή να εγκαταστήσετε ξανά ολόκληρη τη μονάδα. Η μεταφορά των μονάδων είναι απαραίτητο να γίνεται από πεπειραμένο τεχνικό.

13 Απόρριψη



ΕΙΔΟΠΟΙΗΣΗ

ΜΗΝ προσπαθήσετε να αποσυναρμολογήσετε μόνοι σας το σύστημα: η αποσυναρμολόγηση του συστήματος, ο χειρισμός του ψυκτικού, του λαδιού και των άλλων τμημάτων ΠΡΕΠΕΙ να συμμορφώνονται με την ισχύουσα νομοθεσία. Οι μονάδες ΠΡΕΠΕΙ να υποβάλλονται σε επεξεργασία σε ειδική εγκατάσταση επεξεργασίας για επαναχρησιμοποίηση, ανακύκλωση και ανάκτηση.

Για τον τεχνικό εγκατάστασης

14 Πληροφορίες για τη συσκευασία

Να θυμάστε τα εξής:

- Κατά την παράδοση, η μονάδα ΠΡΕΠΕΙ να ελέγχεται για ζημιές και ως προς την πληρότητα. Αν υπάρχουν ζημιές ή λείπουν εξαρτήματα, αυτό ΠΡΕΠΕΙ να αναφέρεται αμέσως στον εκπρόσωπο αξιώσεων της μεταφορικής εταιρείας.
- Μεταφέρετε τη μονάδα όσο το δυνατόν πλησιέστερα στην τελική θέση εγκατάστασης, ώστε να αποφευχθούν ζημιές κατά τη μεταφορά.
- Ετοιμάστε εκ των προτέρων τη διαδρομή που θα ακολουθήσει η μονάδα κατά τη μεταφορά της στην τελική θέση εγκατάστασης.
- Κατά τον χειρισμό της μονάδας, πρέπει να λάβετε υπόψη τα εξής:



Εύθραυστη, μεταχειριστείτε τη μονάδα με προσοχή.



Κρατήστε τη μονάδα σε όρθια θέση για να αποφύγετε την πρόκληση ζημιών.

14.1 Εσωτερική μονάδα

14.1.1 Αποσυσκευασία και χειρισμός της μονάδας

Χρησιμοποιήστε αρτάνη από μαλακό υλικό ή πλάκες προστασίας σε συνδυασμό με σχοινί για την ανύψωση της μονάδας, προκειμένου να αποφύγετε την πρόκληση ζημιάς ή εκδορών στη μονάδα.

- 1 Σηκώνετε τη μονάδα από τους βραχίονες ανάρτησης, χωρίς να ασκείτε πίεση σε άλλα εξαρτήματα, ειδικά στον αγωγό του ψυκτικού, της αποχέτευσης ή άλλα εξαρτήματα ρητίνης.

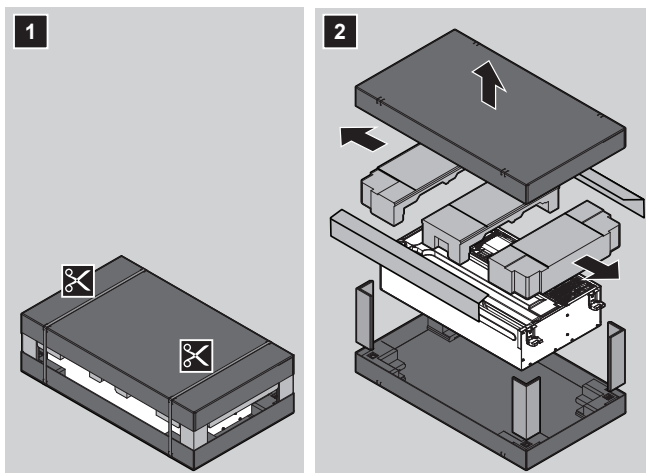

14.1.2 Για να αφαιρέσετε τα εξαρτήματα από την εσωτερική μονάδα

- 1 Αφαιρέστε τα εξαρτήματα **A**, **B**, **C**:

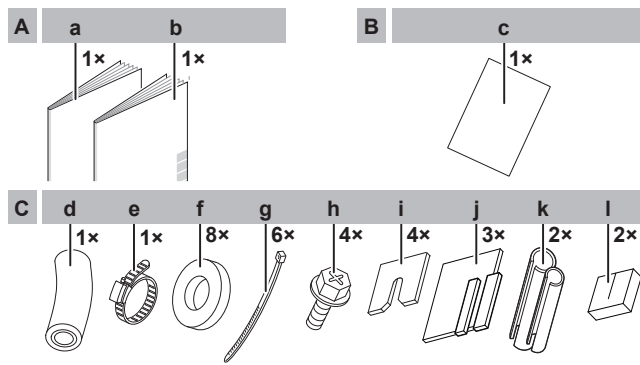

- A** Βρίσκεται κάτω από τη μονάδα
a Εγχειρίδιο εγκατάστασης και λειτουργίας
b Γενικές προφυλάξεις ασφαλείας
- B** Βρίσκεται κάτω από τη μονάδα
c Χάρτινο σχέδιο για την εγκατάσταση
- C** Βρίσκεται στο πλαϊνό μέρος της μονάδας
d Εύκαμπτος σωλήνας αποχέτευσης
e Μεταλλικός σφιγκτήρας
f Ροδέλα σφιγκτήρα για βραχίονα ανάρτησης
g Δεματικά καλωδίων
h Βίδα
i Ροδέλα σφιγκτήρα για βραχίονα ανάρτησης
j Επίστρωμα στεγανοποίησης: Μεγάλο (σωλήνωση αποχέτευσης), μεσαίο (σωλήνωση αερίου) και μικρό (σωλήνωση υγρού)
k Μονωτικό τεμάχιο: Μεγάλο (σωλήνας αερίου), μικρό (σωλήνας υγρού)
l Επίστρωμα στεγανοποίησης: (για την κάλυψη του δακτυλίου του καλωδίου)

15 Πληροφορίες για τις μονάδες και τα προαιρετικά εξαρτήματα

Σε αυτό το κεφάλαιο

15.1	Κωδικός Ταυτοποίησης	44
15.1.1	Αναγνωριστική ετικέτα: Εσωτερική μονάδα	44
15.2	Πληροφορίες για την εσωτερική μονάδα	44
15.3	Εξαρτήματα	44
15.4	Συνδυασμοί μονάδων και προαιρετικός εξοπλισμός	45
15.4.1	Προαιρετικά εξαρτήματα για την εσωτερική μονάδα	45

15.1 Κωδικός Ταυτοποίησης



ΕΙΔΟΠΟΙΗΣΗ

Όταν πραγματοποιείτε εργασίες εγκατάστασης ή σέρβις σε πολλές μονάδες ταυτόχρονα, προσέχετε να ΜΗΝ μπερδεύετε τα καλύμματα συντήρησης των διαφορετικών μοντέλων.

15.1.1 Αναγνωριστική ετικέτα: Εσωτερική μονάδα

Θέση

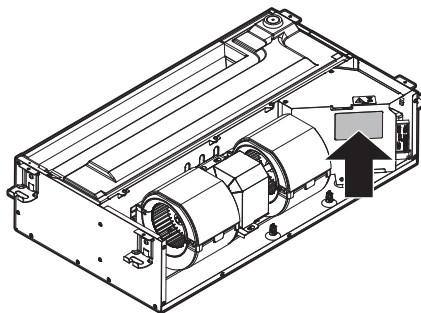

15.2 Πληροφορίες για την εσωτερική μονάδα



ΠΛΗΡΟΦΟΡΙΕΣ

Για τα όρια λειτουργίας ανατρέξτε στα τεχνικά δεδομένα της συνδεδεμένης εξωτερικής μονάδας.

15.3 Εξαρτήματα



ΠΛΗΡΟΦΟΡΙΕΣ

Το ακόλουθο σχήμα αποτελεί παράδειγμα και ίσως ΔΕΝ αντιστοιχεί πλήρως στη διάταξη του συστήματός σας

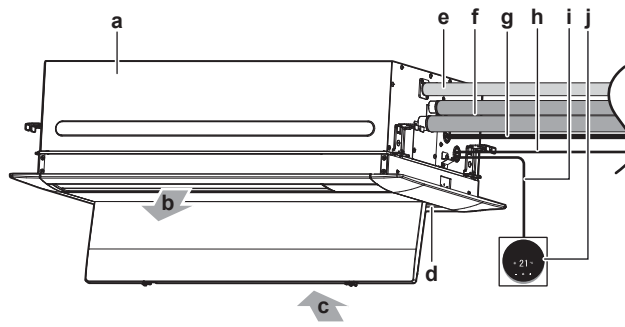

- a Εσωτερική μονάδα
- b Εξαγόμενος αέρας
- c Εισαγόμενος αέρας
- d Φίλτρο αέρα
- e Σωλήνας αποχέτευσης
- f Σωλήνωση ψυκτικού
- g Καλώδιο παροχής ρεύματος
- h Καλώδιο διασύνδεσης
- i Καλώδιο τηλεχειριστηρίου
- j Περιβάλλον εργασίας χρήστη

15.4 Συνδυασμοί μονάδων και προαιρετικός εξοπλισμός



ΠΛΗΡΟΦΟΡΙΕΣ

Ορισμένες επιλογές ίσως ΔΕΝ είναι διαθέσιμες στη χώρα σας.

15.4.1 Προαιρετικά εξαρτήματα για την εσωτερική μονάδα

Βεβαιωθείτε ότι έχετε τα εξής υποχρεωτικά στοιχεία:

- Τηλεχειριστήριο: Ενσύρματο τηλεχειριστήριο
- Διακοσμητικό πλαίσιο



ΠΛΗΡΟΦΟΡΙΕΣ

Στη λίστα επιλογών της εσωτερικής μονάδας αναφέρονται όλες οι δυνατές επιλογές. Για περισσότερες πληροφορίες σχετικά με αυτή την επιλογή, ανατρέξτε στο εγχειρίδιο εγκατάστασης και λειτουργίας της επιλογής.

16 Εγκατάσταση μονάδας

Σε αυτό το κεφάλαιο

16.1	Προετοιμασία του χώρου εγκατάστασης	46
16.1.1	Απαιτήσεις χώρου εγκατάστασης για την εσωτερική μονάδα	46
16.2	Τοποθέτηση της εσωτερικής μονάδας	48
16.2.1	Αρχές για την εγκατάσταση της εσωτερικής μονάδας	48
16.2.2	Αρχές για την εγκατάσταση της σωλήνωσης αποστράγγισης	50

16.1 Προετοιμασία του χώρου εγκατάστασης

Επιλέξτε τη θέση της εγκατάστασης λαμβάνοντας υπόψη ότι θα πρέπει να υπάρχει επαρκής χώρος για τη μεταφορά της μονάδας προς και από τον χώρο εγκατάστασης.

ΜΗΝ εγκαθιστάτε τη μονάδα σε χώρους που χρησιμοποιούνται συχνά ως χώροι εργασίας. Στην περίπτωση κατασκευαστικών εργασιών (π.χ. τρόχισμα) όπου παράγεται μεγάλη ποσότητα σκόνης, η μονάδα ΠΡΕΠΕΙ να είναι καλυμμένη.

16.1.1 Απαιτήσεις χώρου εγκατάστασης για την εσωτερική μονάδα



ΠΛΗΡΟΦΟΡΙΕΣ

Διαβάστε επίσης τις γενικές απαιτήσεις του χώρου εγκατάστασης. Δείτε την ενότητα «"2 Γενικές προφυλάξεις ασφαλείας" [▶ 6]».



ΠΛΗΡΟΦΟΡΙΕΣ

Το επίπεδο ηχητικής πίεσης είναι χαμηλότερο από 70 dBA.



ΠΡΟΣΟΧΗ

Συσκευή ΜΗ προσβάσιμη στο ευρύ κοινό. Εγκαταστήστε τη σε ασφαλές σημείο, στο οποίο δεν υπάρχει εύκολη πρόσβαση.

Τόσο η εσωτερική όσο και η εξωτερική μονάδα είναι κατάλληλες για εγκατάσταση σε περιβάλλον εμπορικό και ελαφράς βιομηχανίας.

ΜΗΝ εγκαθιστάτε τη μονάδα στις ακόλουθες θέσεις:

- Σε τοποθεσίες όπου μπορεί να υπάρχουν ατμοί από ορυκτέλαιο, σταγονίδια ή υδρατμοί λαδιού στην ατμόσφαιρα. Τα πλαστικά εξαρτήματα μπορεί να αλλοιωθούν και να αποσυναρμολογηθούν προκαλώντας διαρροή νερού.

ΔΕΝ συνιστάται η εγκατάσταση της μονάδας στα ακόλουθα σημεία, επειδή ενδέχεται να μειωθεί η διάρκεια ζωής της μονάδας:

- Σε μέρη όπου υπάρχουν μεγάλες αυξομειώσεις της τάσης
- Σε οχήματα ή σε πλοία
- Σε μέρη όπου υπάρχουν όξινα ή αλκαλικά σωματίδια



ΕΙΔΟΠΟΙΗΣΗ

Ο εξοπλισμός που περιγράφεται σε αυτό το εγχειρίδιο μπορεί να προκαλέσει ηλεκτρονικά παράσιτα από ραδιοσυχνότητα. Ο εξοπλισμός είναι συμβατός με τις προδιαγραφές που έχουν σχεδιαστεί για εύλογη προστασία κατά τέτοιων παρεμβολών. Εντούτοις, δεν παρέχεται εγγύηση ότι ΔΕΝ θα προκληθούν παρεμβολές σε κάποια συγκεκριμένη εγκατάσταση.

Γι' αυτό συνιστάται να εγκαταστήσετε τον εξοπλισμό και τα ηλεκτρικά καλώδια κατά τέτοιον τρόπο ώστε να διατηρούν κατάλληλη απόσταση από στερεοφωνικό εξοπλισμό, προσωπικούς υπολογιστές, κτλ.

Σε χώρους με αδύναμο σήμα, τηρήστε απόσταση 3 m ή μεγαλύτερη για να αποφύγετε τις ηλεκτρομαγνητικές παρεμβολές από άλλα μηχανήματα και χρησιμοποιήστε σωλήνες για τις καλωδιώσεις παροχής ρεύματος και μετάδοσης.

- Φροντίστε ώστε, σε περίπτωση διαρροής νερού, το νερό να μην προκαλέσει ζημιές στον χώρο εγκατάστασης και στον περιβάλλοντα χώρο.
- Επιλέξτε θέση στην οποία ο θόρυβος λειτουργίας ή ο ζεστός/κρύος αέρας που εξέρχεται από τη μονάδα δεν θα προκαλεί ενόχληση σε οποιονδήποτε και η οποία είναι σύμφωνη με την ισχύουσα νομοθεσία.
- **Αποστράγγιση.** Βεβαιωθείτε ότι το νερό της συμπύκνωσης αποστραγγίζεται κανονικά.
- **Χάρτινο σχέδιο για την εγκατάσταση** (πρόσθετος εξοπλισμός). Χρησιμοποιήστε το χάρτινο σχέδιο κατά την επιλογή της θέσης εγκατάστασης. Περιέχει τις διαστάσεις της μονάδας, τις θέσεις των μπουλονιών ανάρτησης και την πλευρά σύνδεσης των σωληνώσεων.
- **Αποστάσεις.** Λάβετε υπ' όψη τις παρακάτω απαιτήσεις:

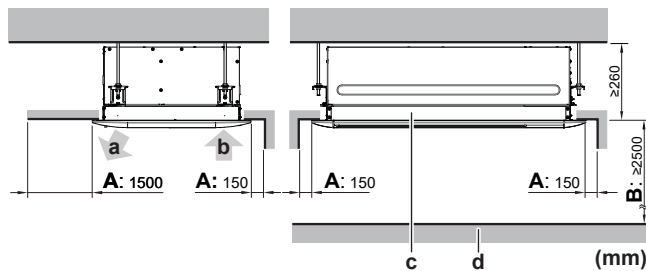

A Ελάχιστη απόσταση από τον τοίχο

Ελάχιστη: 1,5 m την πλευρά εξαγωγής αέρα και 150 mm στις άλλες πλευρές

B Ελάχιστη και μέγιστη απόσταση από το δάπεδο

Ελάχιστη: 2,5 m για αποτροπή τυχαίου αγγίγματος.

Μέγιστη: 3,5 m. Βλ. "20.1 Ρύθμιση στον χώρο εγκατάστασης" [▶ 71].

a Εξαγωγή αέρα

b Εισαγωγή αέρα

c Εσωτερική μονάδα

d Δάπεδο



ΠΛΗΡΟΦΟΡΙΕΣ

Για ορισμένες επιλογές ίσως απαιτείται επιπρόσθετος χώρος σέρβις. Πριν από την εγκατάσταση δείτε το εγχειρίδιο εγκατάστασης της χρησιμοποιούμενης επιλογής.

16.2 Τοποθέτηση της εσωτερικής μονάδας

16.2.1 Αρχές για την εγκατάσταση της εσωτερικής μονάδας



ΠΛΗΡΟΦΟΡΙΕΣ

Προαιρετικός εξοπλισμός. Όταν εγκαθιστάτε προαιρετικό εξοπλισμό, διαβάστε επίσης το εγχειρίδιο εγκατάστασης του προαιρετικού εξοπλισμού. Ανάλογα με τις συνθήκες του χώρου εγκατάστασης, ίσως είναι ευκολότερο να εγκαταστήσετε πρώτα τον προαιρετικό εξοπλισμό.

- **Αντοχή οροφής.** Βεβαιωθείτε ότι η οροφή είναι αρκετά ανθεκτική για να αντέξει το βάρος της μονάδας. Εάν υπάρχει κάποιος κίνδυνος, ενισχύστε την οροφή πριν εγκαταστήσετε τη μονάδα.
 - Για υπάρχουσες οροφές, χρησιμοποιήστε αγκύρια.
 - Για νέες οροφές, χρησιμοποιήστε χωνευτά ένθετα, χωνευτά αγκύρια ή άλλα εξαρτήματα από του εμπορίου.

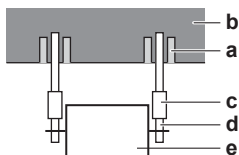

- a Άγκιστρο
- b Πλάκα οροφής
- c Μακρύ παξιμάδι ή κοχλιωτός εντατήρας
- d Μπουλόνι ανάρτησης
- e Εσωτερική μονάδα

- **Μπουλόνια ανάρτησης και μονάδα.** Χρησιμοποιήστε μπουλόνια ανάρτησης M10 για την εγκατάσταση. Συνδέστε τον βραχίονα ανάρτησης στο μπουλόνι ανάρτησης. Στερεώστε τον καλά χρησιμοποιώντας παξιμάδι και ροδέλα στο επάνω και στο κάτω μέρος του βραχίονα ανάρτησης. Μπορεί να χρησιμοποιηθεί η παρεχόμενη ροδέλα σφικτήρα για τον βραχίονα ανάρτησης (πρόσθετος εξοπλισμός) για την αποτροπή της πτώσης της ροδέλας από τον βραχίονα ανάρτησης (πρόσθετος εξοπλισμός) κατά τη διάρκεια της εγκατάστασης. Μετά τη στερέωση της μονάδας, αφαιρέστε τη ροδέλα του σφικτήρα για τον βραχίονα ανάρτησης.

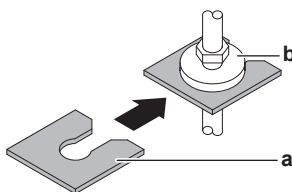

- a Ροδέλα σφικτήρα για βραχίονα ανάρτησης (πρόσθετος εξοπλισμός)
- b Ροδέλα για βραχίονα ανάρτησης (πρόσθετος εξοπλισμός)

Κάτοψη

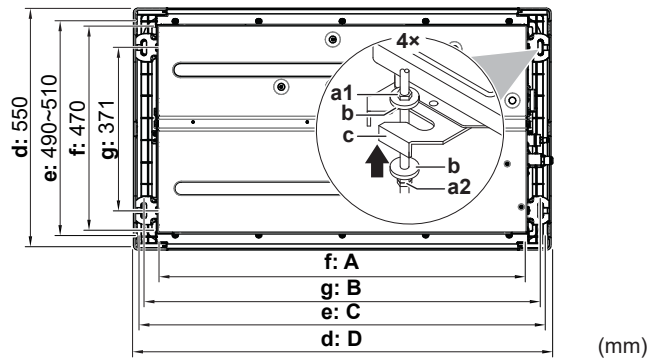

- a1 Επάνω παξιμάδι (του εμπορίου)
- a2 Κάτω διπλό παξιμάδι (του εμπορίου)
- b Ροδέλα για βραχίονα ανάρτησης (πρόσθετος εξοπλισμός)
- c Βραχίονας ανάρτησης (προσαρτημένος στη μονάδα)
- d Διαστάσεις του διακοσμητικού πίνακα
- e Διαστάσεις του ανοίγματος οροφής
- f Διαστάσεις της εσωτερικής μονάδας
- g Ενδιάμεση απόσταση μεταξύ μπουλονιών ανάρτησης

Κατηγορία	A (mm)	B (mm)	C (mm)	D (mm)
20~32	840	903	860~910	950
40~63	1240	1303	1260~1310	1350

Πλαϊνή όψη

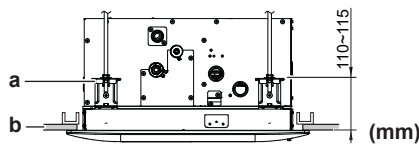

- a Μπουλόني ανάρτησης
- b Οροφή



ΕΙΔΟΠΟΙΗΣΗ

Βεβαιωθείτε ότι το διακοσμητικό πλαίσιο υπερκαλύπτει το άνοιγμα της οροφής κατά τουλάχιστον 20 mm. Η απόσταση μεταξύ της εσωτερικής μονάδας και του ανοίγματος της οροφής πρέπει να είναι ≤ 35 mm. Αν είναι μεγαλύτερη, εγκαταστήστε πρόσθετο υλικό οροφής ή επισκευάστε την οροφή.

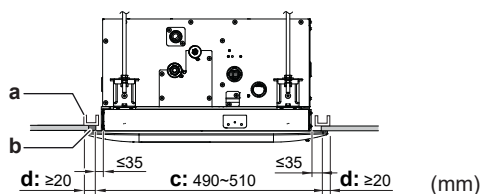

- a Πλαίσιο
- b Πρόσθετο υλικό οροφής
- c Άνοιγμα οροφής
- d Τμήμα διακοσμητικού πλαισίου που υπερκαλύπτει την οροφή

Για να στερεώσετε την εσωτερική μονάδα

- 1 Μεταφέρετε τη μονάδα μόνο από τους βραχίονες ανάρτησης.

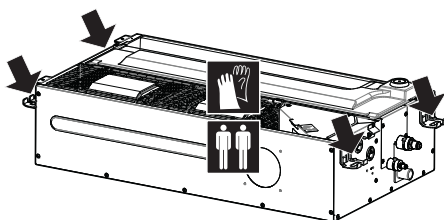

- 2 Κρεμάστε προσωρινά τη μονάδα από τα 2 μπουλόνια ανάρτησης στη μία πλευρά.
- 3 Εισαγάγετε τα 2 εναπομένοντα μπουλόνια ανάρτησης στον βραχίονα ανάρτησης και στερεώστε τη μονάδα καλά με την κάτω ροδέλα και το παξιμάδι.

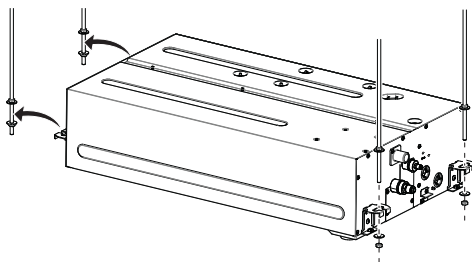

- 4 Βεβαιωθείτε ότι η μονάδα είναι οριζόντια.

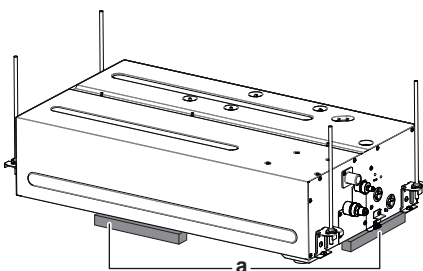

a Επίπεδο



ΕΙΔΟΠΟΙΗΣΗ

ΜΗΝ εγκαθιστάτε τη μονάδα υπό κλίση. **Πιθανή συνέπεια:** Εάν η μονάδα έχει κλίση κόντρα στην κατεύθυνση της συμπύκνωσης (η πλευρά του σωλήνα αποστράγγισης είναι ψηλότερα), το φλοτέρ ενδέχεται να δυσλειτουργεί με αποτέλεσμα να στάζει νερό.

16.2.2 Αρχές για την εγκατάσταση της σωλήνωσης αποστράγγισης

Βεβαιωθείτε ότι το νερό της συμπύκνωσης αποστραγγίζεται κανονικά. Αυτό περιλαμβάνει:

- Γενικές οδηγίες
- Σύνδεση της σωλήνωσης αποστράγγισης στην εσωτερική μονάδα
- Έλεγχος για διαρροές νερού

Γενικές οδηγίες

- **Μήκος σωλήνα.** Διατηρήστε τη σωλήνωση αποχέτευσης όσο πιο κοντή γίνεται.
- **Μέγεθος σωλήνα.** Διατηρείτε το μέγεθος του σωλήνα ίσο ή μεγαλύτερο από αυτό του συνδεόμενου σωλήνα (σωλήνας βινυλίου ονομαστικής διαμέτρου 25 mm και εξωτερικής διαμέτρου 32 mm).

- **Κλίση.** Βεβαιωθείτε ότι η σωλήνωση αποστράγγισης έχει κατηφορική κλίση (τουλάχιστον 1/100) για να μην παγιδεύεται αέρας μέσα στη σωλήνωση. Χρησιμοποιήστε ράβδους ανάρτησης όπως φαίνεται στην εικόνα.

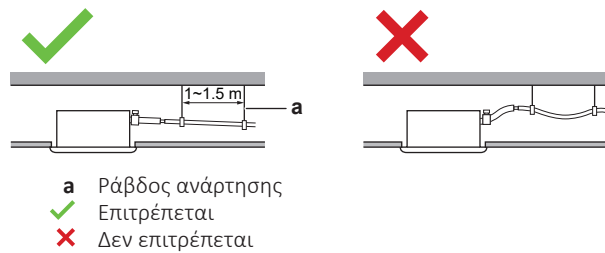

- **Συμπύκνωση.** Λάβετε μέτρα κατά της δημιουργίας συμπύκνωσης. Μονώστε ολόκληρη τη σωλήνωση αποστράγγισης στο εσωτερικό του κτιρίου.
- **Ανυψωτική σωλήνωση.** Αν είναι απαραίτητο για να δημιουργηθεί η κλίση, μπορείτε να εγκαταστήσετε ανυψωτική σωλήνωση.
 - Κλίση σωλήνα αποχέτευσης: 0~75 mm για αποτροπή καταπόνησης της σωλήνωσης και δημιουργίας φουσαλίδων αέρα.
 - Ανυψωτική σωλήνωση: ≤ 300 mm από τη μονάδα, ≤ 675 mm κάθετα στη μονάδα.

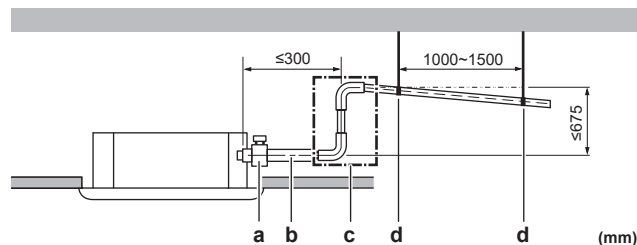

- a Μεταλλικός σφιγκτήρας (πρόσθετος εξοπλισμός)
- b Εύκαμπτος σωλήνας αποχέτευσης (πρόσθετος εξοπλισμός)
- c Σωλήνωση ανύψωσης (σωλήνας βινυλίου ονομαστικής διαμέτρου 25 mm και εξωτερικής διαμέτρου 32 mm) (τοπικό εμπόριο)
- d Ράβδοι ανάρτησης (τοπικό εμπόριο)

- **Συνδυασμός σωλήνων αποχέτευσης.** Μπορείτε να συνδυάσετε σωλήνες αποχέτευσης. Βεβαιωθείτε ότι χρησιμοποιείτε σωλήνες αποχέτευσης και συνδέσμους T με μέγεθος κατάλληλο για τη λειτουργική απόδοση των μονάδων.

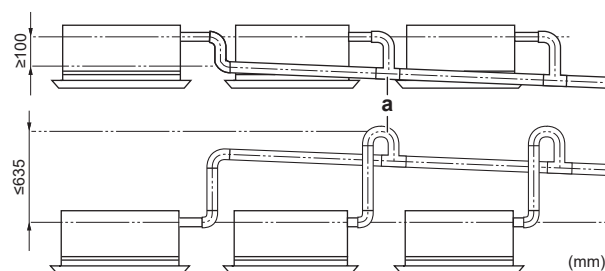

- a Σύνδεσμος T

Για τη σύνδεση της σωλήνωσης αποστράγγισης στην εσωτερική μονάδα



ΕΙΔΟΠΟΙΗΣΗ

Εσφαλμένη σύνδεση του εύκαμπτου σωλήνα αποστράγγισης ενδέχεται να προκαλέσει διαρροές και ζημιά στο σημείο εγκατάστασης και τον περιβάλλοντα χώρο.

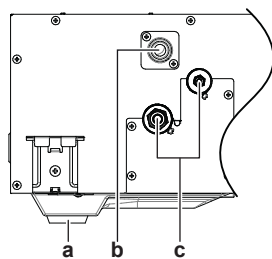

- a Έξοδος αποστράγγισης για συντήρηση
- b Σύνδεση σωλήνα αποστράγγισης
- c Σωλήνες ψυκτικού

Σύνδεση σωλήνωσης αποστράγγισης

- 1 Ωθήστε τον εύκαμπτο σωλήνα αποχέτευσης όσο γίνεται πιο βαθιά πάνω από την σύνδεση της σωλήνωσης αποχέτευσης.
- 2 Τυλίξτε την ταινία βινυλίου γύρω από τον εύκαμπτο σωλήνα αποστράγγισης κάτω από τον μεταλλικό σφιγκτήρα, διασφαλίζοντας ότι έχει τυλίξει τον εύκαμπτο σωλήνα 2 ή 3 φορές. Για να εξασφαλιστεί σωστή κάλυψη, η ταινία θα πρέπει να εκτείνεται πέρα από το πλάτος του μεταλλικού σφιγκτήρα.
- 3 Σφίξτε τον μεταλλικό σφιγκτήρα μέχρι που η κεφαλή της βίδας να απέχει λιγότερο από 4 mm από το εξάρτημα του μεταλλικού σφιγκτήρα.
- 4 Ελέγξτε για διαρροές νερού (δείτε την ενότητα "Έλεγχος για διαρροές νερού" [► 53]).
- 5 Τυλίξτε το μεγάλο επίθεμα σφράγισης (= μόνωση) γύρω από τον μεταλλικό σφιγκτήρα και τον εύκαμπτο σωλήνα αποχέτευσης και στερεώστε το με δεματικά καλωδίων. Αρχίστε να τυλίγετε από το σφιγμένο τμήμα του μεταλλικού σφιγκτήρα έτσι ώστε το άκρο του μεταλλικού σφιγκτήρα να τυλιχτεί δύο φορές.
- 6 Συνδέστε τη σωλήνωση αποχέτευσης στον εύκαμπτο σωλήνα.

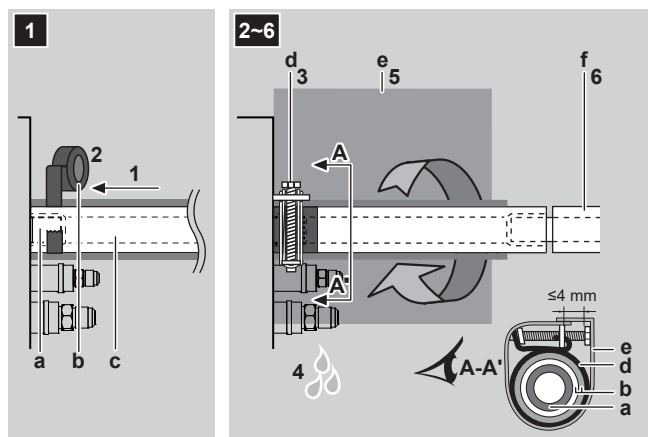

- a Σύνδεση σωλήνα αποχέτευσης (προσαρτημένη στη μονάδα)
- b Ταινία βινυλίου
- c Εύκαμπτος σωλήνας αποχέτευσης (πρόσθετος εξοπλισμός)
- d Μεταλλικός σφιγκτήρας (πρόσθετος εξοπλισμός)
- e Μεγάλο επίστρωμα στεγανοποίησης (πρόσθετος εξοπλισμός)
- f Σωλήνωση αποχέτευσης (του εμπορίου)

Έξοδος αποστράγγισης για συντήρηση

Τραβήξτε και βγάλτε το επιστόμιο.

- ΜΗΝ παλινδρομείτε το επιστόμιο πάνω-κάτω.

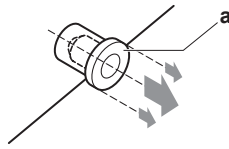

Τοποθετήστε το επιστόμιο.

- Τοποθετήστε το βύσμα και πιέστε το προς τα μέσα με σταυροκατσάβιδο.

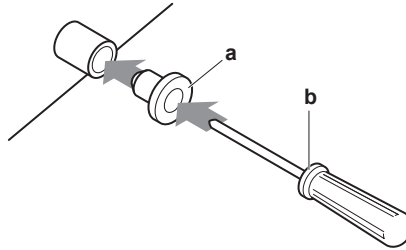

- a** Τάπα αποστράγγισης
b Σταυροκατσάβιδο

Έλεγχος για διαρροές νερού

Η διαδικασία διαφέρει ανάλογα με το αν έχει ήδη ολοκληρωθεί η εγκατάσταση του συστήματος. Εάν η εγκατάσταση του συστήματος δεν έχει ολοκληρωθεί ακόμα, θα πρέπει να συνδέσετε προσωρινά το τηλεχειριστήριο και την ηλεκτρική παροχή στη μονάδα.

Όταν η εγκατάσταση του συστήματος δεν έχει ολοκληρωθεί ακόμα

- Συνδέστε προσωρινά την ηλεκτρική καλωδίωση.
 - Αφαιρέστε το κάλυμμα συντήρησης. Δείτε την ενότητα "[18.2 Για να συνδέσετε την ηλεκτρική καλωδίωση στην εσωτερική μονάδα](#)" [► 64].
 - Συνδέστε το περιβάλλον χρήστη (b).
 - Συνδέστε την παροχή ρεύματος (a).
 - Τοποθετήστε ξανά το κάλυμμα συντήρησης. Δείτε την ενότητα "[18.2 Για να συνδέσετε την ηλεκτρική καλωδίωση στην εσωτερική μονάδα](#)" [► 64].

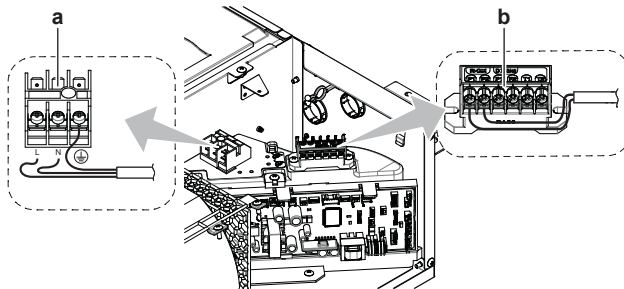

- a** Κλέμα παροχής ρεύματος
b Μπλοκ ακροδεκτών τηλεχειριστηρίου

- Ανοίξτε την ηλεκτρική παροχή.
- Ξεκινήστε τη λειτουργία μόνο ανεμιστήρα (ανατρέξτε στον οδηγό αναφοράς ή το εγχειρίδιο σέρβις του τηλεχειριστηρίου).
- Σταδιακά χύστε περίπου 1 λίτρο νερό από την εξαγωγή του αέρα και ελέγξτε για διαρροές.

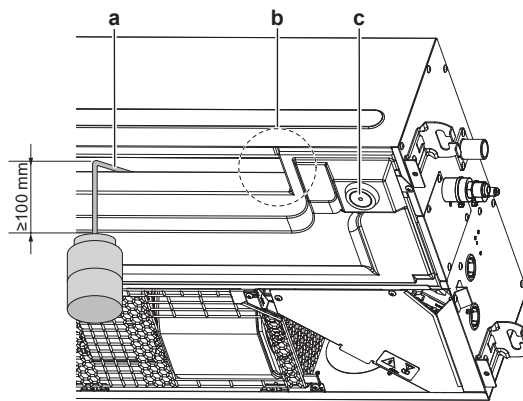

- a Πλαστικό δοχείο νερού με μήκος σωλήνα ≥ 100 mm
- b Θέση αντλίας αποχέτευσης και φλοτέρ
- c Έξοδος εκκένωσης για συντήρηση (με ελαστική τάπα). Χρησιμοποιήστε αυτή την έξοδο για να αποστραγγίσετε νερό από τη λεκάνη εκκένωσης.

- 5 Κλείστε την ηλεκτρική παροχή.
- 6 Αποσυνδέστε την ηλεκτρική καλωδίωση.
 - Αφαιρέστε το κάλυμμα συντήρησης. Δείτε την ενότητα "[18.2 Για να συνδέσετε την ηλεκτρική καλωδίωση στην εσωτερική μονάδα](#)" [▶ 64].
 - Αποσυνδέστε τη παροχή ρεύματος.
 - Αποσυνδέστε το περιβάλλον χρήστη.
 - Τοποθετήστε ξανά το κάλυμμα συντήρησης. Δείτε την ενότητα "[18.2 Για να συνδέσετε την ηλεκτρική καλωδίωση στην εσωτερική μονάδα](#)" [▶ 64].

Όταν η εγκατάσταση του συστήματος έχει ήδη ολοκληρωθεί

- 1 Ξεκινήστε τη λειτουργία ψύξης (ανατρέξτε στον οδηγό αναφοράς ή το εγχειρίδιο σέρβις του τηλεχειριστηρίου).
- 2 Σταδιακά χύστε περίπου 1 λίτρο νερό στην είσοδο του νερού και ελέγξτε για διαρροές (ανατρέξτε στην ενότητα "[Όταν η εγκατάσταση του συστήματος δεν έχει ολοκληρωθεί ακόμα](#)" [▶ 53]).

17 Εγκατάσταση σωληνώσεων

Σε αυτό το κεφάλαιο

17.1	Προετοιμασία των σωληνώσεων ψυκτικού	55
17.1.1	Απαιτήσεις σωλήνωσης ψυκτικού.....	55
17.1.2	Μόνωση σωληνώσεων ψυκτικού μέσου	56
17.2	Σύνδεση της σωλήνωσης ψυκτικού	56
17.2.1	Σχετικά με τη σύνδεση της σωλήνωσης ψυκτικού	56
17.2.2	Προφυλάξεις κατά τη σύνδεση της σωλήνωσης ψυκτικού	57
17.2.3	Οδηγίες κατά τη σύνδεση της σωλήνωσης ψυκτικού	58
17.2.4	Οδηγίες κάμψης σωλήνων	58
17.2.5	Για την εκχείλωση του άκρου του σωλήνα	59
17.2.6	Σύνδεση της μονάδας ψυκτικού μέσου στην εσωτερική μονάδα	59

17.1 Προετοιμασία των σωληνώσεων ψυκτικού

17.1.1 Απαιτήσεις σωλήνωσης ψυκτικού



ΠΡΟΣΟΧΗ

Οι σωλήνες ΠΡΕΠΕΙ να εγκαθίστανται σύμφωνα με τις οδηγίες που παρέχονται στην ενότητα "[17 Εγκατάσταση σωληνώσεων](#)" [[▶ 55](#)]. Μπορούν να χρησιμοποιούνται μόνο μηχανικές ενώσεις (π.χ. Συνδέσεις με χαλκοσυγκόλληση+εκχείλωση) που είναι συμβατές με την πιο πρόσφατη έκδοση του προτύπου ISO14903.



ΕΙΔΟΠΟΙΗΣΗ

Οι σωληνώσεις και τα υπόλοιπα εξαρτήματα υπό πίεση πρέπει να είναι κατάλληλα για το ψυκτικό μέσο. Για τις σωληνώσεις ψυκτικού μέσου, χρησιμοποιείτε χαλκό αποξειδωμένο με φωσφορικό οξύ χωρίς ενώσεις.



ΠΛΗΡΟΦΟΡΙΕΣ

Διαβάστε επίσης τις προφυλάξεις και τις απαιτήσεις που αναφέρονται στην ενότητα "[2 Γενικές προφυλάξεις ασφαλείας](#)" [[▶ 6](#)].

- Τα ξένα υλικά στο εσωτερικό των σωλήνων (συμπεριλαμβανομένων των ελαίων κατασκευής) πρέπει να είναι ≤ 30 mg/10 m.

Διάμετρος σωλήνωσης ψυκτικού

Για τις συνδέσεις των σωληνώσεων της εσωτερικής μονάδας, χρησιμοποιήστε τις ακόλουθες διαμέτρους σωληνώσεων:

Κατηγορία	Εξωτερική διάμετρος σωλήνωσης (mm)	
	Σωλήνωση υγρού	Σωλήνωση αερίου
20~50	Ø6,4 mm	Ø12,7 mm
63	Ø9,5 mm	Ø15,9 mm

Υλικό σωλήνωσης ψυκτικού

- Υλικό σωληνώσεων:** αποξειδωμένος χαλκός με φωσφορικό οξύ χωρίς ενώσεις
- Συνδέσεις εκχείλωσης:** Χρησιμοποιείτε μόνο ανοπτημένο υλικό.
- Βαθμός σκληρότητας και πάχος σωληνώσεων:**

Εξωτερική διάμετρος (\varnothing)	Βαθμός σκληρότητας	Πάχος (t) ^(a)	
6,4 mm (1/4")	Ανοπτημένο (O)	≥0,8 mm	
9,5 mm (3/8")			
12,7 mm (1/2")			
15,9 mm (5/8")			

^(a) Ανάλογα με την ισχύουσα νομοθεσία και τη μέγιστη πίεση λειτουργίας της μονάδας (δείτε "PS High" στην πινακίδα στοιχείων της μονάδας), ίσως απαιτείται μεγαλύτερο πάχος σωλήνωσης.

17.1.2 Μόνωση σωληνώσεων ψυκτικού μέσου

- Χρησιμοποιήστε αφρό πολυαιθυλενίου ως μονωτικό υλικό:
 - με ταχύτητα μεταφοράς θερμότητας μεταξύ 0,041 και 0,052 W/mK (0,035 και 0,045 kcal/mh°C)
 - με αντοχή στη θερμότητα τουλάχιστον 120°C
- Πάχος μόνωσης:

Εξωτερική διάμετρος σωλήνωσης (\varnothing_p)	Εσωτερική διάμετρος μόνωσης (\varnothing_i)	Πάχος μόνωσης (t)
6,4 mm (1/4")	8~10 mm	≥10 mm
9,5 mm (3/8")	12~15 mm	≥13 mm
12,7 mm (1/2")	14~16 mm	≥13 mm
15,9 mm (5/8")	17~20 mm	≥13 mm

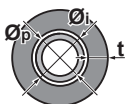

Εάν η θερμοκρασία είναι υψηλότερη από 30°C και η σχετική υγρασία είναι υψηλότερη από 80%, το πάχος των μονωτικών υλικών πρέπει να είναι τουλάχιστον 20 mm ώστε να αποτρέπεται η συμπύκνωση στην επιφάνεια της μόνωσης.

17.2 Σύνδεση της σωλήνωσης ψυκτικού

17.2.1 Σχετικά με τη σύνδεση της σωλήνωσης ψυκτικού

Πριν από τη σύνδεση της σωλήνωσης ψυκτικού

Βεβαιωθείτε ότι έχει τοποθετηθεί η εξωτερική και η εσωτερική μονάδα.

Τυπική ροή εργασίας

Για τη σύνδεση της σωλήνωσης ψυκτικού απαιτείται:

- Η σύνδεση της σωλήνωσης ψυκτικού στην εσωτερική μονάδα
- Η σύνδεση της σωλήνωσης ψυκτικού στην εξωτερική μονάδα
- Μόνωση της σωλήνωσης ψυκτικού

- Να έχετε υπόψη σας τις οδηγίες για:
 - Την κάμψη των σωλήνων
 - Την εκχέλιωση των άκρων του σωλήνα
 - Τη χρήση των βαλβίδων διακοπής

17.2.2 Προφυλάξεις κατά τη σύνδεση της σωληνώσεως ψυκτικού



ΠΛΗΡΟΦΟΡΙΕΣ

Διαβάστε επίσης τις προφυλάξεις και τις απαιτήσεις στα ακόλουθα κεφάλαια:

- "2 Γενικές προφυλάξεις ασφαλείας" [▶ 6]
- "17.1 Προετοιμασία των σωληνώσεων ψυκτικού" [▶ 55]



ΚΙΝΔΥΝΟΣ: ΚΙΝΔΥΝΟΣ ΕΓΚΑΥΜΑΤΟΣ



ΕΙΔΟΠΟΙΗΣΗ

- ΜΗΝ χρησιμοποιείτε ορυκτέλαιο στο εκχελωμένο τμήμα.
- ΜΗΝ χρησιμοποιείτε ξανά τις σωληνώσεις προηγούμενων εγκαταστάσεων.
- ΠΟΤΕ μην εγκαθιστάτε έναν αφυγραντήρα σε αυτήν τη μονάδα R410A, προκειμένου να εξασφαλιστεί η διάρκεια ζωής της. Το υλικό αφύγρυνσης ενδέχεται να αποσυντεθεί και να προκαλέσει βλάβη στο σύστημα.



ΕΙΔΟΠΟΙΗΣΗ

Προσέξτε τα παρακάτω στη σωληνώση ψυκτικού:

- Αποφύγετε την πρόσμιξη με οτιδήποτε (πχ. αέρα) εκτός από το καθορισμένο ψυκτικό μέσο στον κύκλο του ψυκτικού.
- Χρησιμοποιείτε αποκλειστικά R410A για την πλήρωση ψυκτικού.
- Βεβαιωθείτε ότι τα εργαλεία εγκατάστασης (πχ. σετ μανομέτρων) χρησιμοποιούνται αποκλειστικά για εγκαταστάσεις R410A ώστε να αντέχουν στην πίεση και να αποτρέπεται η πρόσμιξη ξένων υλικών (πχ. ορυκτέλαια και υγρασία) στο σύστημα.
- Εγκαταστήστε τους σωλήνες έτσι ώστε το εκχελωμένο τμήμα να ΜΗΝ υπόκειται σε μηχανικές καταπονήσεις
- ΜΗΝ αφήνετε τους σωλήνες χωρίς επιτήρηση στον χώρο εγκατάστασης. Αν η εγκατάσταση ΔΕΝ γίνει μέσα σε 1 ημέρα, προστατεύστε τη σωληνώση σύμφωνα με όσα περιγράφονται στον ακόλουθο πίνακα για να αποτρέψετε την εισχώρηση ρύπων, υγρών ή σκόνης στη σωληνώση.
- Προσέξτε πολύ όταν περνάτε χαλκοσωλήνες μέσα από τοίχους (δείτε την εικόνα παρακάτω).

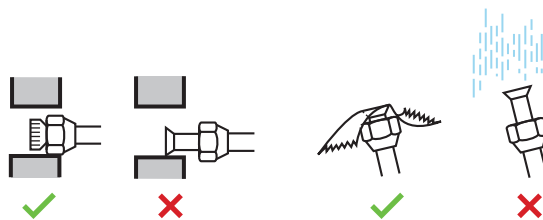

Μονάδα	Περίοδος εγκατάστασης	Μέθοδος προστασίας
Εξωτερική μονάδα	>1 μήνας	Στερεώστε τον σωλήνα
	<1 μήνας	Στερεώστε ή τυλίξτε με ταινία τον σωλήνα
Εσωτερική μονάδα	Ανεξαρτήτως χρονικής περιόδου	

**ΕΙΔΟΠΟΙΗΣΗ**

ΜΗΝ ανοίγετε τη βαλβίδα διακοπής ψυκτικού προτού ελέγξετε τις σωληνώσεις ψυκτικού. Εάν χρειάζεται να προσθέσετε ψυκτικό, συνιστάται να ανοίξετε τη βαλβίδα διακοπής ψυκτικού μετά από την πλήρωση.

17.2.3 Οδηγίες κατά τη σύνδεση της σωληνώσης ψυκτικού

Λάβετε υπόψη σας τις παρακάτω οδηγίες κατά τη σύνδεση των σωληνών:

- Επικαλύψτε με λάδι αιθέρα ή εστέρα την εσωτερική επιφάνεια του εκχειλωμένου τμήματος κατά τη σύνδεση με ένα ρακόρ εκχείλωσης. Σφίξτε το ρακόρ με το χέρι κατά 3 ή 4 στροφές, προτού το σφίξετε γερά.



- Χρησιμοποιείτε ΠΑΝΤΑ 2 κλειδιά μαζί όταν χαλαρώνετε ένα ρακόρ εκχείλωσης.
- Όταν συνδέετε τις σωληνώσεις, να χρησιμοποιείτε ΠΑΝΤΑ ένα κλειδί σε συνδυασμό με ένα ροπόκλειδο, για να σφίξετε το ρακόρ εκχείλωσης. Αυτό θα αποτρέψει το ράγισμα του ρακόρ και τυχόν διαρροές.

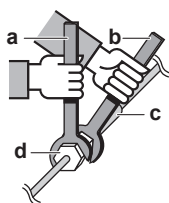

- a Ροπόκλειδο
- b Γαλλικό κλειδί
- c Σύνδεσμος σωληνώσης
- d Ρακόρ εκχείλωσης

Μέγεθος σωληνώσεων (mm)	Ροπή σύσφιξης (N•m)	Διαστάσεις εκχείλωσης (A) (mm)	Σχήμα εκχείλωσης (mm)
∅6,4	15~17	8,7~9,1	
∅9,5	33~39	12,8~13,2	
∅12,7	50~60	16,2~16,6	
∅15,9	62~75	19,3~19,7	

17.2.4 Οδηγίες κάμψης σωληνών

Χρησιμοποιήστε εργαλείο κάμψης σωληνών. Όλες οι κάμψεις των σωληνών πρέπει να είναι όσο πιο ομαλές γίνεται (η ακτίνα κάμψης θα πρέπει να είναι 30~40 mm ή μεγαλύτερη).

17.2.5 Για την εκχέλιωση του άκρου του σωλήνα

**ΠΡΟΣΟΧΗ**

- Η εσφαλμένη εκχέλιωση ενδέχεται να προκαλέσει διαρροή ψυκτικού αερίου.
- Μην επαναχρησιμοποιείτε τα εκχελωμένα τμήματα. Χρησιμοποιήστε νέα εκχελωμένα τμήματα, για να αποτρέψετε τη διαρροή ψυκτικού αερίου.
- Χρησιμοποιήστε τα ρακόρ εκχέλιωσης που παρέχονται με τη μονάδα. Η χρήση διαφορετικών ρακόρ εκχέλιωσης μπορεί να προκαλέσει διαρροή του ψυκτικού αερίου.

- 1 Κόψτε το άκρο του σωλήνα με έναν κόφτη σωλήνων.
- 2 Αφαιρέστε τα γρέζια με την κομμένη επιφάνεια στραμμένη προς τα κάτω έτσι ώστε τα κομμάτια να ΜΗΝ εισέλθουν στο σωλήνα.

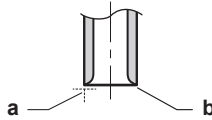

- a** Κόψτε ακριβώς σε ορθή γωνία.
b Αφαιρέστε τις προεξοχές.

- 3 Αφαιρέστε το ρακόρ εκχέλιωσης από τη βαλβίδα διακοπής και βάλτε το στο σωλήνα.
- 4 Εκχελώστε το σωλήνα. Τοποθετήστε ακριβώς στη θέση που φαίνεται στο ακόλουθο σχήμα.



	Εργαλείο εκχέλιωσης για R410A (τύπου σφιγκτήρα)	Συμβατικό εργαλείο εκχέλιωσης	
		Τύπος σφιγκτήρα (Τύπος Ridgid)	Τύπος πεταλούδας (τύπου Imperial)
A	0~0,5 mm	1,0~1,5 mm	1,5~2,0 mm

- 5 Βεβαιωθείτε ότι η εκχέλιωση πραγματοποιήθηκε σωστά.

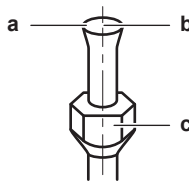

- a** Η εσωτερική επιφάνεια της εκχέλιωσης ΠΡΕΠΕΙ να είναι άψογη.
b Το άκρο του σωλήνα ΠΡΕΠΕΙ να έχει εκχελωθεί ομοιόμορφα σε τέλειο κύκλο.
c Βεβαιωθείτε ότι έχει τοποθετηθεί το ρακόρ εκχέλιωσης.

17.2.6 Σύνδεση της μονάδας ψυκτικού μέσου στην εσωτερική μονάδα

**ΠΡΟΣΟΧΗ**

Εγκαταστήστε τις σωληνώσεις ή τα εξαρτήματα ψυκτικού σε θέση όπου δεν είναι πιθανό ότι θα βρεθούν εκτεθειμένα σε οποιαδήποτε ουσία που μπορεί να διαβρώσει τα εξαρτήματα που περιέχουν ψυκτικό, εκτός αν τα εξαρτήματα είναι κατασκευασμένα από υλικά που διαθέτουν εγγενή αντοχή σε διάβρωση ή κατάλληλη προστασία έναντι διάβρωσης.

- **Μήκος σωλήνα.** Διατηρήστε τη σωλήνωση ψυκτικού όσο πιο κοντή γίνεται.

- **Συνδέσεις εκχειλώσεων.** Συνδέστε την σωλήνωση ψυκτικού με την εσωτερική μονάδα με συνδέσεις εκχείλωσης.
- **Μόνωση.** Μονώστε την σωλήνωση ψυκτικού στην εσωτερική μονάδα ως εξής:

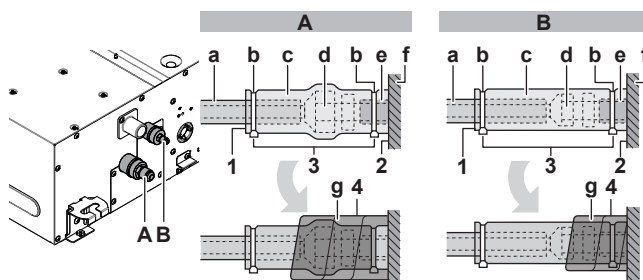

A Σωλήνωση αερίου
B Σωλήνωση υγρού

- a** Μονωτικό υλικό (του εμπορίου)
- b** Δεματικό καλωδίων (πρόσθετος εξοπλισμός)
- c** Μονωτικά τεμάχια: Μεγάλο (σωλήνας αερίου), μικρό (σωλήνας υγρού) (πρόσθετα)
- d** Ρακόρ εκχείλωσης (προσαρτημένο στη μονάδα)
- e** Σύνδεση σωλήνα ψυκτικού (προσαρτημένη στη μονάδα)
- f** Μονάδα
- g** Επιστρώματα στεγανοποίησης: Μεσαίο (σωλήνας αερίου), μικρό (σωλήνας υγρού) (πρόσθετος εξοπλισμός)

- 1** Αναστρέψτε τις ενώσεις των μονωτικών τεμαχίων.
- 2** Προσαρτήστε στη βάση της εσωτερικής μονάδας.
- 3** Σφίξτε τα δεματικά καλωδίων στα μονωτικά τεμάχια.
- 4** Τυλίξτε το στεγανωτικό επίστρωμα από τη βάση της μονάδας ως την κορυφή του ρακόρ εκχείλωσης.



ΕΙΔΟΠΟΙΗΣΗ

Μονώστε οπωσδήποτε όλους τους σωλήνες ψυκτικού. Οποιαδήποτε εκτεθειμένη σωλήνωση ενδέχεται να προκαλέσει συμπίκνωση.

18 Εγκατάσταση ηλεκτρικών συνδέσεων

Σε αυτό το κεφάλαιο

18.1	Πληροφορίες για τη σύνδεση των ηλεκτρικών καλωδίων	61
18.1.1	Προφυλάξεις κατά τη σύνδεση των ηλεκτρικών καλωδίων	61
18.1.2	Οδηγίες για τη σύνδεση των ηλεκτρικών καλωδίων	62
18.1.3	Προδιαγραφές βασικών εξαρτημάτων καλωδίωσης	63
18.2	Για να συνδέσετε την ηλεκτρική καλωδίωση στην εσωτερική μονάδα.....	64

18.1 Πληροφορίες για τη σύνδεση των ηλεκτρικών καλωδίων

Τυπική ροή εργασίας

Συνήθως η σύνδεση των ηλεκτρικών καλωδίων αποτελείται από τα παρακάτω στάδια:

- 1 Βεβαιωθείτε ότι το σύστημα ηλεκτρικής παροχής συμμορφώνεται με τις ηλεκτρολογικές προδιαγραφές των μονάδων.
- 2 Σύνδεση της καλωδίωσης στην εξωτερική μονάδα.
- 3 Σύνδεση της καλωδίωσης στην εσωτερική μονάδα.
- 4 Σύνδεση της ηλεκτρικής παροχής.

18.1.1 Προφυλάξεις κατά τη σύνδεση των ηλεκτρικών καλωδίων



ΚΙΝΔΥΝΟΣ: ΚΙΝΔΥΝΟΣ ΗΛΕΚΤΡΟΠΛΗΞΙΑΣ



ΠΡΟΕΙΔΟΠΟΙΗΣΗ

- Όλες οι εργασίες συνδεσμολογίας ΠΡΕΠΕΙ να εκτελούνται από εξουσιοδοτημένο ηλεκτρολόγο και ΠΡΕΠΕΙ να συμμορφώνονται με τον εθνικό κανονισμό ηλεκτρικών καλωδίσεων.
- Οι ηλεκτρικές συνδέσεις πρέπει να γίνονται στη σταθερή καλωδίωση.
- Όλα τα εξαρτήματα που αγοράζονται επί τόπου και όλες οι ηλεκτρολογικές κατασκευές ΠΡΕΠΕΙ να συμμορφώνονται με την ισχύουσα νομοθεσία.



ΠΡΟΕΙΔΟΠΟΙΗΣΗ

Να χρησιμοποιείτε ΠΑΝΤΑ πολύκλωνο καλώδιο για τα καλώδια ηλεκτρικής παροχής.



ΠΛΗΡΟΦΟΡΙΕΣ

Διαβάστε επίσης τις προφυλάξεις και τις απαιτήσεις που αναφέρονται στην ενότητα "[2 Γενικές προφυλάξεις ασφαλείας](#)" [► 6].



ΠΛΗΡΟΦΟΡΙΕΣ

Διαβάστε επίσης την ενότητα "[18.1.3 Προδιαγραφές βασικών εξαρτημάτων καλωδίωσης](#)" [► 63].

**ΠΡΟΕΙΔΟΠΟΙΗΣΗ**

- Αν η τροφοδοσία ρεύματος δεν έχει ή έχει εσφαλμένη φάση N, ενδέχεται να προκληθεί βλάβη στη συσκευή.
- Γειώστε σωστά τη μονάδα. ΜΗΝ γειώνετε τη μονάδα σε σωλήνες ύδρευσης, σε απορροφητή υπέρτασης ή σε γείωση τηλεφωνικής γραμμής. Ανεπαρκής γείωση μπορεί να προκαλέσει ηλεκτροπληξία.
- Εγκαταστήστε τις απαιτούμενες ασφάλειες ή τους διακόπτες ασφαλείας.
- Στερεώστε τα ηλεκτρικά καλώδια με συνδέσμους καλωδίων, ώστε τα καλώδια να ΜΗΝ έρχονται σε επαφή με αιχμηρά άκρα ή με τους σωλήνες, ειδικά στην πλευρά των σωλήνων υψηλής πίεσης.
- ΜΗΝ χρησιμοποιείτε καλώδια τυλιγμένα με ταινία, μπαλαντέζες ή πολύπριζα. Ενδέχεται να προκληθεί υπερθέρμανση, ηλεκτροπληξία ή πυρκαγιά.
- ΜΗΝ εγκαταστήσετε πυκνωτή μεταβολής φάσεως, επειδή αυτή η μονάδα είναι εξοπλισμένη με Inverter. Ένας πυκνωτής μεταβολής φάσεως θα μειώσει την απόδοση και ενδέχεται να προκαλέσει ατύχημα.

**ΠΡΟΕΙΔΟΠΟΙΗΣΗ**

Εάν ΔΕΝ έχει εγκατασταθεί από το εργοστάσιο, θα πρέπει στην σταθερή καλωδίωση να εγκατασταθεί κεντρικός διακόπτης ή άλλο μέσο αποσύνδεσης, με πλήρη διαχωρισμό επαφών σε όλους τους πόλους, σε συνθήκες υπέρτασης κατηγορίας III.

**ΠΡΟΕΙΔΟΠΟΙΗΣΗ**

Εάν το καλώδιο τροφοδοσίας είναι κατεστραμμένο, ΠΡΕΠΕΙ να αντικατασταθεί από τον κατασκευαστή, τον αντιπρόσωπο συντήρησης ή άλλα άτομα με παρόμοια προσόντα, προς αποφυγή κινδύνου.

18.1.2 Οδηγίες για τη σύνδεση των ηλεκτρικών καλωδίων

**ΕΙΔΟΠΟΙΗΣΗ**

Συνιστούμε να χρησιμοποιήσετε συμπαγή (μόνοκλινα) καλώδια. Εάν χρησιμοποιηθούν πολύκλινα καλώδια, συστρέψτε ελαφρά τα σύρματα για να ενοποιήσετε το άκρο του αγωγού είτε για απευθείας χρήση στον σφιγκτήρα του ακροδέκτη είτε για εισαγωγή σε στρογγυλό ακροδέκτη σύνθλιψης.

Για να προετοιμάσετε πολύκλινα καλώδια για εγκατάσταση**Μέθοδος 1: Συστροφή αγωγών**

- 1 Απογυμνώστε τη μόνωση (20 mm) από τα καλώδια.
- 2 Συστρέψτε ελαφρά το άκρο του αγωγού για να δημιουργήσετε "στερεή" σύνδεση.

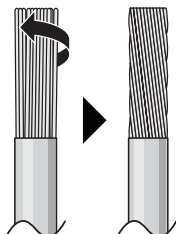
**Μέθοδος 2: Χρήση στρογγυλού ακροδέκτη σύνθλιψης**

- 1 Απογυμνώστε τη μόνωση από τα σύρματα και συστρέψτε ελαφρά το άκρο κάθε σύρματος.

- 2 Τοποθετήστε έναν στρογγυλό ακροδέκτη σύνθλιψης στο άκρο του σύρματος. Τοποθετήστε τον στρογγυλό ακροδέκτη σύνθλιψης στο καλώδιο μέχρι το καλυμμένο σημείο του και στερεώστε τον με το κατάλληλο εργαλείο.

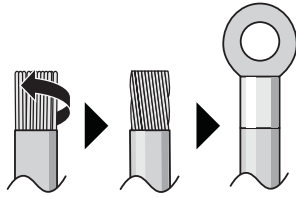

Ακολουθήστε τις παρακάτω μεθόδους για την εγκατάσταση των καλωδίων:

Τύπος καλωδίου	Μέθοδος τοποθέτησης
Μονόκλωνο καλώδιο Ή Πολύκλωνο καλώδιο συνεστραμμένο σε μορφή «στερεής» σύνδεσης	<p>a Περιελιγμένο καλώδιο (μονόκλωνο ή συνεστραμμένο πολύκλωνο καλώδιο) b Βίδα c Επίπεδη ροδέλα</p>
Πολύκλωνο καλώδιο με στρογγυλό ακροδέκτη σύνθλιψης	<p>a Ακροδέκτης b Βίδα c Επίπεδη ροδέλα ✓ Επιτρέπεται ✗ ΔΕΝ επιτρέπεται</p>

Ροπές σύσφιξης

Καλωδίωση	Μέγεθος βίδας	Ροπή σύσφιξης (N•m)
Καλώδιο παροχής ρεύματος	M4	1,3~1,6
Καλώδιο μετάδοσης (εσωτερική↔εξωτερική)	M3.5	0,79~0,97
Καλώδιο τηλεχειριστηρίου		

- Το καλώδιο γείωσης ανάμεσα στον δακτύλιο συγκράτησης καλωδίων και τον ακροδέκτη πρέπει να έχει μεγαλύτερο μήκος από τα υπόλοιπα καλώδια.



18.1.3 Προδιαγραφές βασικών εξαρτημάτων καλωδίωσης

Ηλεκτρική παροχή του προϊόντος	
Τάση	220~240 V/220 V

Ηλεκτρική παροχή του προϊόντος	
Συχνότητα	50/60 Hz
Φάση	1~
MCA ^(a)	FXKQ 20, 25, 32: 0,4 A FXKQ40: 0,6 A FXKQ50: 0,9 A FXKQ63: 1,4 A

^(a) MCA=Ελάχιστη ένταση κυκλώματος. Οι τιμές που δηλώνονται είναι οι ανώτατες τιμές (για τις ακριβείς τιμές συμβουλευτείτε τα ηλεκτρικά δεδομένα της εσωτερικής μονάδας).

Καλωδίωση / ασφαλειοδιακόπτης (του εμπορίου)	
Καλώδιο παροχής ρεύματος	ΠΡΕΠΕΙ να συμμορφώνεται με τους εθνικούς κανονισμούς καλωδίωσης. Τρίκλωνος αγωγός Το μέγεθος του σύρματος εξαρτάται από την ένταση, αλλά δεν θα είναι μικρότερο από 1,5 mm ²
Καλωδίωση μετάδοσης	Χρησιμοποιείτε μόνο εναρμονισμένα σύρματα που παρέχουν διπλή μόνωση και είναι κατάλληλα για την εφαρμοζόμενη τάση Δίκλωνος αγωγός Ελάχιστο μέγεθος 0,75 mm ²
Καλώδιο τηλεχειριστηρίου	Χρησιμοποιείτε μόνο εναρμονισμένα σύρματα που παρέχουν διπλή μόνωση και είναι κατάλληλα για την εφαρμοζόμενη τάση Δίκλωνος αγωγός Ελάχιστο μέγεθος 0,75 mm ² Μέγιστο μήκος 500 m
Προτεινόμενος ασφαλειοδιακόπτης	6 A
Διάταξη προστασίας ρεύματος διαρροής	ΠΡΕΠΕΙ να συμμορφώνεται με τους εθνικούς κανονισμούς καλωδίωσης

18.2 Για να συνδέσετε την ηλεκτρική καλωδίωση στην εσωτερική μονάδα



ΕΙΔΟΠΟΙΗΣΗ

- Ακολουθήστε το διάγραμμα καλωδίωσης (παρέχεται με τη μονάδα, στο εσωτερικό του καλύμματος συντήρησης).
- Για οδηγίες σχετικά με τον τρόπο σύνδεσης του προαιρετικού εξοπλισμού, ανατρέξτε στο εγχειρίδιο εγκατάστασης που διατίθεται με τον προαιρετικό εξοπλισμό.
- Βεβαιωθείτε ότι η καλωδίωση ΔΕΝ παρεμποδίζει την κατάλληλη επανατοποθέτηση του καλύμματος συντήρησης.

Είναι σημαντικό να διατηρείτε την ηλεκτρική τροφοδοσία και την καλωδίωση μετάδοσης απομονωμένες τη μία από την άλλη. Προκειμένου να αποφευχθούν τυχόν ηλεκτρικές παρεμβολές, η απόσταση μεταξύ των δύο καλωδιώσεων θα πρέπει να είναι ΠΑΝΤΑ τουλάχιστον 50 mm.



ΕΙΔΟΠΟΙΗΣΗ

Βεβαιωθείτε ότι διατηρείτε τη γραμμή τροφοδοσίας σε απόσταση από τη γραμμή μετάδοσης. Η καλωδίωση μετάδοσης και η καλωδίωση παροχής ρεύματος μπορούν να διασταυρώνονται, αλλά ΔΕΝ μπορούν να είναι παράλληλες.

- 1 Αφαιρέστε το κάλυμμα συντήρησης.** Αφαιρέστε τις 2 βίδες. Κρατήστε το κάλυμμα συντήρησης από τη λαβή και σύρετέ το προς την κατεύθυνση του βέλους και μετά προς το μέρος σας.

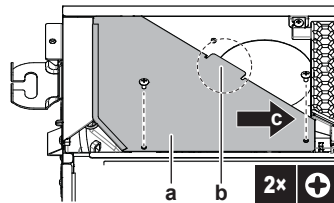

- a Κάλυμμα συντήρησης
- b Λαβή καλύμματος συντήρησης
- c Κατεύθυνση ολίσθησης καλύμματος συντήρησης

- 2 Καλώδιο τηλεχειριστηρίου:** Περάστε το καλώδιο μέσα από το πλαίσιο και συνδέστε το στην κλέμα (P1, P2).
- 3 Καλώδιο μετάδοσης:** Περάστε το καλώδιο μέσα από το πλαίσιο και συνδέστε το στην κλέμα (βεβαιωθείτε ότι τα σύμβολα F1 και F2 ταιριάζουν με τα σύμβολα της εξωτερικής μονάδας).
- 4 Καλώδιο παροχής ρεύματος:** Περάστε το καλώδιο από το πλαίσιο και συνδέστε το στην κλέμα (L, N, γείωση).



- a Ασφαλειοδιακόπτης
- b Διάταξη προστασίας ρεύματος διαρροής

- 5 Πλαστικός σφιγκτήρας για δεματικό:** Περάστε τα δεματικά μέσα από τους πλαστικούς σφιγκτήρες και σφίξτε για να στερεώσετε τα καλώδια.

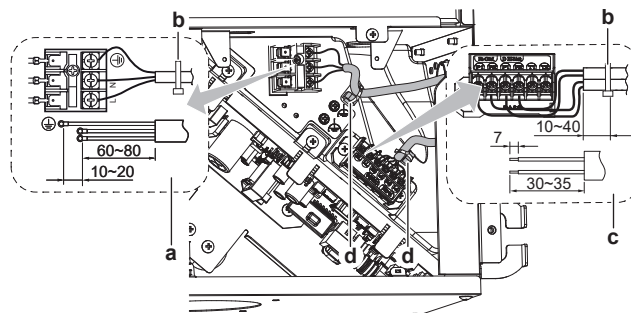

- a Σύνδεση καλωδίου παροχής ρεύματος
- b Δεματικό καλωδίων (πρόσθετος εξοπλισμός)
- c Σύνδεση καλωδίου τηλεχειριστηρίου και καλωδίου μετάδοσης
- d Πλαστικός σφιγκτήρας για δεματικό

- 6 Κολλήστε τα επιστρώματα στεγανοποίησης (πρόσθετος εξοπλισμός) για να καλύψετε τον δακτύλιο του καλωδίου.**

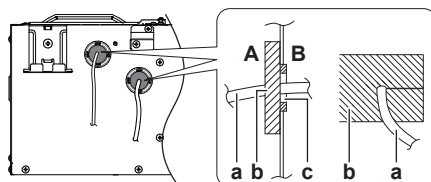

- A Εξωτερικά της μονάδας
- B Εσωτερικά της μονάδας
- a Καλώδιο
- b Επίστρωμα στεγανοποίησης (πρόσθετος εξοπλισμός)
- c Άνοιγμα για καλώδια

7 Τοποθετήστε ξανά το κάλυμμα συντήρησης. Σύρετε το κάλυμμα συντήρησης προς τα πίσω και στερεώστε το με 2 βίδες.

Παραδείγματα πλήρους συστήματος

- 1 περιβάλλον χρήστη ελέγχει 1 εσωτερική μονάδα.
- Ομαδικός έλεγχος ή 2 τηλεχειριστήρια 1 εσωτερική μονάδα
- Με μονάδα BS

1 περιβάλλον χρήστη ελέγχει 1 εσωτερική μονάδα.

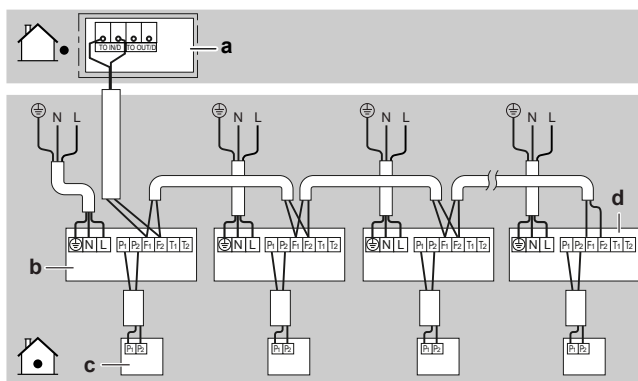

- a Εξωτερική μονάδα
- b Εσωτερική μονάδα
- c Περιβάλλον εργασίας χρήστη
- d Εσωτερική μονάδα με τη μεγαλύτερη κατεύθυνση ροής προς τα κάτω

Ομαδικός έλεγχος ή 2 τηλεχειριστήρια 1 εσωτερική μονάδα

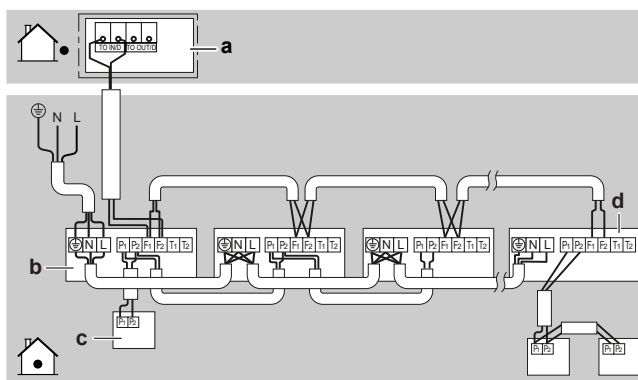

- a Εξωτερική μονάδα
- b Εσωτερική μονάδα
- c Περιβάλλον εργασίας χρήστη
- d Εσωτερική μονάδα με τη μεγαλύτερη κατεύθυνση ροής προς τα κάτω

Με μονάδα BS

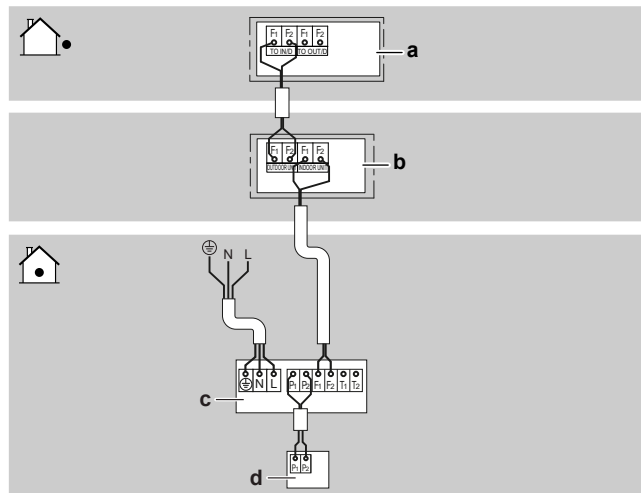

- a Εξωτερική μονάδα
- b Μονάδα BS
- c Εσωτερική μονάδα
- d Περιβάλλον εργασίας χρήστη

19 Έναρξη λειτουργίας



ΕΙΔΟΠΟΙΗΣΗ

Γενική λίστα ελέγχου έναρξης λειτουργίας. Εκτός από τις οδηγίες έναρξης λειτουργίας σε αυτό το κεφάλαιο, είναι επίσης διαθέσιμη μια γενική λίστα ελέγχου έναρξης λειτουργίας στην Daikin Business Portal (απαιτείται έλεγχος ταυτότητας).

Η γενική λίστα ελέγχου έναρξης λειτουργίας είναι συμπληρωματική των οδηγιών σε αυτό το κεφάλαιο και μπορεί να χρησιμοποιηθεί ως οδηγία και πρότυπο αναφοράς κατά την έναρξη λειτουργίας και την παράδοση στον χρήστη.

Σε αυτό το κεφάλαιο

19.1	Επισκόπηση: Αρχική εκκίνηση.....	68
19.2	Προφυλάξεις κατά την αρχική εκκίνηση.....	68
19.3	Λίστα ελέγχου πριν από την έναρξη λειτουργίας.....	69
19.4	Εκτέλεση μιας δοκιμαστικής λειτουργίας.....	70

19.1 Επισκόπηση: Αρχική εκκίνηση

Αυτό το κεφάλαιο περιγράφει τι πρέπει να κάνετε και τι πρέπει να γνωρίζετε για να πραγματοποιήσετε ελέγχους πριν από την αρχική λειτουργία, μετά την εγκατάσταση του συστήματος.

Τυπική ροή εργασίας

Η αρχική εκκίνηση περιλαμβάνει τυπικά τα παρακάτω στάδια:

- 1 Έλεγχος της «λίστας ελέγχου πριν την έναρξη λειτουργίας».
- 2 Εκτέλεση δοκιμαστικής λειτουργίας του συστήματος.

19.2 Προφυλάξεις κατά την αρχική εκκίνηση



ΕΙΔΟΠΟΙΗΣΗ

Πριν την έναρξη λειτουργίας του συστήματος, η μονάδα θα ΠΡΕΠΕΙ να είναι ηλεκτροδοτημένη τουλάχιστον 6 ώρες νωρίτερα για αποτροπή βλάβης στον συμπιεστή κατά την έναρξη λειτουργίας.



ΕΙΔΟΠΟΙΗΣΗ

ΠΑΝΤΑ να θέτετε τη μονάδα σε λειτουργία με τα θερμίστορ ή/και τους αισθητήρες/ διακόπτες πίεσης. Αν ΔΕΝ το κάνετε, ενδέχεται να καεί ο συμπιεστής.



ΕΙΔΟΠΟΙΗΣΗ

Να ολοκληρώνετε ΠΑΝΤΑ τη σωλήνωση ψυκτικού της μονάδας πριν από τη λειτουργία. Σε ΑΝΤΙΘΕΤΗ περίπτωση, θα προκληθεί θραύση του συμπιεστή.



ΕΙΔΟΠΟΙΗΣΗ

Λειτουργία ψύξης. Εκτελέστε τη δοκιμαστική λειτουργία σε λειτουργία ψύξης ώστε να εντοπιστούν όποιες δυσλειτουργίες ανοίγματος ενδεχομένως υπάρχουν σε βαλβίδες διακοπής. Ακόμα κι αν το περιβάλλον χρήστη είναι ρυθμισμένο στη θέρμανση, η μονάδα θα λειτουργήσει σε ψύξη για 2-3 λεπτά (παρότι το εικονίδιο στο περιβάλλον χρήστη θα δείχνει θέρμανση), και στη συνέχεια θα μεταβεί αυτόματα σε λειτουργία θέρμανσης.



ΠΛΗΡΟΦΟΡΙΕΣ

Κατά την πρώτη περίοδο λειτουργίας της μονάδας, η απαιτούμενη ισχύς ενδέχεται να είναι υψηλότερη από αυτήν που αναφέρεται στην πινακίδα χαρακτηριστικών της μονάδας. Αυτό το φαινόμενο προκαλείται από το συμπιεστή, ο οποίος χρειάζεται να λειτουργήσει για συνεχή χρονικό διάστημα 50 ωρών, προκειμένου να επιτευχθεί η ομαλή λειτουργία του και η σταθερή κατανάλωση ενέργειας.

19.3 Λίστα ελέγχου πριν από την έναρξη λειτουργίας

- 1 Μετά την εγκατάσταση της μονάδας, ελέγξτε τα στοιχεία που αναγράφονται παρακάτω.
- 2 Κλείστε τη μονάδα.
- 3 Ενεργοποιήστε τη μονάδα.

<input type="checkbox"/>	Έχετε διαβάσει τις πλήρεις οδηγίες εγκατάστασης και λειτουργίας περιγράφονται στον οδηγό αναφοράς εγκατάστασης και χρήσης .
<input type="checkbox"/>	Η εσωτερική μονάδα έχει τοποθετηθεί σωστά.
<input type="checkbox"/>	Η εξωτερική μονάδα έχει τοποθετηθεί σωστά.
<input type="checkbox"/>	Οι σωληνώσεις αποχέτευσης έχουν εγκατασταθεί και μονωθεί σωστά και ότι η ροή της αποχέτευσης είναι ομαλή. Ελέγξτε για διαρροές νερού. Πιθανή συνέπεια: μπορεί να στάζει νερό συμπύκνωσης.
<input type="checkbox"/>	Οι σωληνώσεις ψυκτικού (αερίου και υγρού) έχουν εγκατασταθεί και θερμομονωθεί σωστά.
<input type="checkbox"/>	ΔΕΝ υπάρχουν διαρροές ψυκτικού .
<input type="checkbox"/>	ΔΕΝ λείπουν φάσεις ή δεν υπάρχουν αντίστροφες φάσεις .
<input type="checkbox"/>	Το σύστημα είναι γειωμένο σωστά και οι ακροδέκτες γείωσης είναι σφιγμένοι.
<input type="checkbox"/>	Οι ασφάλειες ή οι τοπικά εγκατεστημένες διατάξεις προστασίας έχουν εγκατασταθεί σύμφωνα με το παρόν έγγραφο και ΔΕΝ έχουν παρακαμφθεί.
<input type="checkbox"/>	Η τάση ηλεκτρικής παροχής αντιστοιχεί στην τάση που αναγράφεται στην πινακίδα χαρακτηριστικών της μονάδας.
<input type="checkbox"/>	ΔΕΝ υπάρχουν χαλαρές συνδέσεις ή κατεστραμμένα ηλεκτρικά εξαρτήματα στον ηλεκτρικό πίνακα.
<input type="checkbox"/>	ΔΕΝ υπάρχουν κατεστραμμένα εξαρτήματα ή παραμορφωμένοι σωλήνες στο εσωτερικό της εσωτερικής και της εξωτερικής μονάδας.
<input type="checkbox"/>	Οι βάνες διακοπής (αερίου και υγρού) στην εξωτερική μονάδα είναι πλήρως ανοικτές.

19.4 Εκτέλεση μιας δοκιμαστικής λειτουργίας



ΠΛΗΡΟΦΟΡΙΕΣ

- Εκτελέστε τη δοκιμαστική λειτουργία σύμφωνα με τις οδηγίες που αναφέρονται στο εγχειρίδιο της εξωτερικής μονάδας.
- Η δοκιμαστική λειτουργία ολοκληρώνεται μόνο εάν δεν εμφανίζεται κανένας κωδικός δυσλειτουργίας στο τηλεχειριστήριο ή στην οθόνη 7 τμημάτων της εξωτερικής μονάδας.
- Ανατρέξτε στο εγχειρίδιο συντήρησης για τον πλήρη κατάλογο των κωδικών σφαλμάτων και λεπτομερείς οδηγίες αντιμετώπισης προβλημάτων για κάθε σφάλμα.



ΕΙΔΟΠΟΙΗΣΗ

ΜΗΝ διακόπτετε τη δοκιμαστική λειτουργία.

20 Διαμόρφωση

20.1 Ρύθμιση στον χώρο εγκατάστασης

Πραγματοποιήστε τις παρακάτω ρυθμίσεις ώστε να αντιστοιχούν με την διαμόρφωση της εγκατάστασης και τις ανάγκες του χρήστη:

- Ύψος οροφής
- Ρύθμιση όγκου αέρα όταν ο έλεγχος θερμοστάτη είναι απενεργοποιημένος
- Χρόνος για τον καθαρισμό του φίλτρου αέρα
- Επιλογή αισθητήρα θερμοστάτη
- Μεταβολή διαφοράς θερμοστάτη (αν χρησιμοποιείται αισθητήρας τηλεχειρισμού)
- Διαφορά αυτόματης εναλλαγής
- Αυτόματη επανεκκίνηση μετά από διακοπή ρεύματος
- Ρύθμιση εισόδου T1/T2
- Λειτουργία πρόληψης σχηματισμού μούχλας



ΠΛΗΡΟΦΟΡΙΕΣ

- Η σύνδεση προαιρετικών εξαρτημάτων στην εσωτερική μονάδα μπορεί να προκαλέσει αλλαγές σε μερικές ρυθμίσεις στον χώρο εγκατάστασης. Για περισσότερες πληροφορίες, ανατρέξτε στο εγχειρίδιο εγκατάστασης του προαιρετικού εξαρτήματος.
- Η ακόλουθη ρύθμιση ισχύει μόνο κατά τη χρήση του τηλεχειριστηρίου BRC1H52*. Αν χρησιμοποιείτε οποιοδήποτε άλλο περιβάλλον χρήστη, δείτε το εγχειρίδιο εγκατάστασης ή συντήρησης του περιβάλλοντος χρήστη.

Ρύθμιση: Ύψος οροφής

Αυτή η ρύθμιση πρέπει να αντιστοιχεί στην πραγματική απόσταση από το δάπεδο.

Εάν η απόσταση από το έδαφος είναι (m)	Τότε ⁽¹⁾		
	M	SW	—
≤2,7	13 (23)	0	01
2,7<x≤3,0			02
3,0<x≤3,5			03

Ρύθμιση: Ρύθμιση όγκου αέρα όταν ο έλεγχος θερμοστάτη είναι απενεργοποιημένος

Η ρύθμιση αυτή πρέπει να αντιστοιχεί με τις ανάγκες του χρήστη. Καθορίζει την ταχύτητα του ανεμιστήρα της εσωτερικής μονάδας όταν θερμοστάτης είναι απενεργοποιημένος.

- 1 Εάν έχετε ρυθμίσει τον ανεμιστήρα να λειτουργεί, ρυθμίστε επίσης και την ταχύτητα του όγκου αέρα:

⁽¹⁾ Οι επιτόπιες ρυθμίσεις καθορίζονται ως εξής:

- **M**: Αριθμός λειτουργίας – **Πρώτος αριθμός**: για ομάδες μονάδων – **Αριθμός μέσα σε αγκύλες**: για επιμέρους μονάδα
- **SW**: Αριθμός ρύθμισης
- **—**: Αριθμός τιμής
- **■**: Εργοστασιακή ρύθμιση

Εάν θέλετε...		Τότε ⁽¹⁾		
		M	SW	—
Κατά την ΑΠΕΝΕΡΓΟΠΟΙΗΣΗ του θερμοστάτη σε λειτουργία ψύξης	L ⁽²⁾	12 (22)	6	01
	Ρύθμιση όγκου ⁽²⁾			02
	ΑΠΕΝΕΡΓΟΠΟΙΗΜΕΝΟΣ ^(a)			03
	Έλεγχος 1 ⁽²⁾			04
	Έλεγχος 2 ⁽²⁾			05
Κατά την ΑΠΕΝΕΡΓΟΠΟΙΗΣΗ του θερμοστάτη σε λειτουργία θέρμανσης	L ⁽²⁾	12 (22)	3	01
	Ρύθμιση όγκου ⁽²⁾			02
	ΑΠΕΝΕΡΓΟΠΟΙΗΜΕΝΟΣ ^(a)			03
	Έλεγχος 1 ⁽²⁾			04
	Έλεγχος 2 ⁽²⁾			05

^(a) Χρησιμοποιήστε τη ρύθμιση μόνο σε συνδυασμό με τον προαιρετικό αισθητήρα τηλεχειρισμού ή όταν ορίζετε τη ρύθμιση **M** 10 (20), **SW** 2, — 03.

Ρύθμιση: Χρόνος για τον καθαρισμό του φίλτρου αέρα

Η ρύθμιση αυτή πρέπει να προσαρμοστεί ανάλογα με την καθαρότητα του αέρα στον χώρο. Καθορίζει το διάστημα μετά το οποίο εμφανίζεται στο τηλεχειριστήριο η ειδοποίηση **"Time to clean filter"** (Καθαρίστε το φίλτρο).

Εάν θέλετε διάστημα... (μόλυνση του αέρα)		Τότε ⁽¹⁾		
		M	SW	—
±2500 h (ελαφριά)	10 (20)	0	01	
±1250 h (βαριά)			02	
Ειδοποίηση ΕΝΕΡΓΟΠΟΙΗΜΕΝΗ		3	01	
Ειδοποίηση ΑΠΕΝΕΡΓΟΠΟΙΗΜΕΝΗ			02	

Ρύθμιση: Επιλογή αισθητήρα θερμοστάτη

Αυτή η ρύθμιση πρέπει να αντιστοιχεί στον τρόπο χρήσης του αισθητήρα του θερμοστάτη τηλεχειριστηρίου.

⁽¹⁾ Οι επιτόπιες ρυθμίσεις καθορίζονται ως εξής:

- **M**: Αριθμός λειτουργίας – **Πρώτος αριθμός**: για ομάδες μονάδων – **Αριθμός μέσα σε αγκύλες**: για επιμέρους μονάδα
- **SW**: Αριθμός ρύθμισης
- **—**: Αριθμός τιμής
- **■**: Εργοστασιακή ρύθμιση

⁽²⁾ Ταχύτητα ανεμιστήρα:

- **LL**: Χαμηλή ταχύτητα ανεμιστήρα (ρυθμίστε ενώ ο θερμοστάτης είναι ΑΠΕΝΕΡΓΟΠΟΙΗΜΕΝΟΣ)
- **L**: Χαμηλή ταχύτητα ανεμιστήρα (ρυθμίστε από το τηλεχειριστήριο)
- **Διαμόρφωση όγκου**: Η ταχύτητα του ανεμιστήρα αντιστοιχεί στην ταχύτητα που ο χρήστης έχει ορίσει (χαμηλή, μεσαία, υψηλή) χρησιμοποιώντας το κουμπί ταχύτητας ανεμιστήρα στο περιβάλλον χρήστη.
- **Έλεγχος 1, 2**: Ο ανεμιστήρας είναι ΑΠΕΝΕΡΓΟΠΟΙΗΜΕΝΟΣ, αλλά λειτουργεί για λίγο κάθε 6 λεπτά ώστε να ανιχνεύσει την θερμοκρασία του χώρου με **LL** (Έλεγχος 1) ή με **L** (Έλεγχος 2).

Όταν ο αισθητήρας θερμοστάτη του τηλεχειριστηρίου είναι...	Τότε ⁽¹⁾		
	M	SW	—
Χρησιμοποιείται σε συνδυασμό με το θερμίστορ της εσωτερικής μονάδας	10 (20)	2	01
Δεν χρησιμοποιείται (μόνο θερμίστορ εσωτερικής μονάδας)			02
Χρησιμοποιείται κατ' αποκλειστικότητα			03

Ρύθμιση: Μεταβολή διαφοράς θερμοστάτη (αν χρησιμοποιείται αισθητήρας τηλεχειρισμού)

Αν το σύστημα περιέχει αισθητήρα τηλεχειρισμού, ορίστε τα βήματα αύξησης/μείωσης.

Αν θέλετε να αλλάξετε τα βήματα αλλαγής σε...	Τότε ⁽¹⁾		
	M	SW	—
1°C	12 (22)	2	01
0,5°C			02

Ρύθμιση: Διαφορά αυτόματης εναλλαγής

Ορίστε τη διαφορά θερμοκρασίας μεταξύ του σημείου ρύθμισης ψύξης και του σημείου ρύθμισης θέρμανσης σε αυτόματη λειτουργία (η διαθεσιμότητα εξαρτάται από τον τύπο του συστήματος). Η διαφορά είναι το σημείο ρύθμισης ψύξης μείον το σημείο ρύθμισης θέρμανσης.

Αν θέλετε να ορίσετε σε...	Τότε ⁽¹⁾			Παράδειγμα
	M	SW	—	
0°C	12 (22)	4	01	ψύξη 24°C/θέρμανση 24°C
1°C			02	ψύξη 24°C/θέρμανση 23°C
2°C			03	ψύξη 24°C/θέρμανση 22°C
3°C			04	ψύξη 24°C/θέρμανση 21°C
4°C			05	ψύξη 24°C/θέρμανση 20°C
5°C			06	ψύξη 24°C/θέρμανση 19°C
6°C			07	ψύξη 24°C/θέρμανση 18°C
7°C			08	ψύξη 24°C/θέρμανση 17°C

⁽¹⁾ Οι επιτόμενες ρυθμίσεις καθορίζονται ως εξής:

- **M**: Αριθμός λειτουργίας – **Πρώτος αριθμός**: για ομάδες μονάδων – **Αριθμός μέσα σε αγκύλες**: για επιμέρους μονάδα
- **SW**: Αριθμός ρύθμισης
- **—**: Αριθμός τιμής
- **■**: Εργοστασιακή ρύθμιση

Ρύθμιση: Αυτόματη επανεκκίνηση μετά από διακοπή ρεύματος

Ανάλογα με τις ανάγκες του χρήστη, ίσως απενεργοποιήσετε/ενεργοποιήσετε την αυτόματη επανεκκίνηση μετά από διακοπή ρεύματος.

Αν θέλετε αυτόματη επανεκκίνηση μετά από διακοπή ρεύματος...	Τότε ⁽¹⁾		
	M	SW	—
Απενεργοποιημένη	12 (22)	5	01
Ενεργοποιημένη			02

Ρύθμιση: Ρύθμιση εισόδου T1/T2

Ο τηλεχειρισμός είναι διαθέσιμος μέσω μετάδοσης της εξωτερικής εισόδου στους ακροδέκτες T1 και T2 στην κλέμα για τις καλωδιώσεις τηλεχειριστηρίου και μετάδοσης.

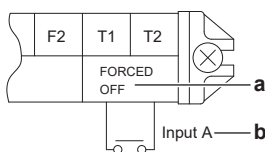

- a** Υποχρεωτική διακοπή λειτουργίας (OFF)
b Είσοδος A

Απαιτήσεις καλωδίωσης	
Προδιαγραφές καλωδίωσης	Θωρακισμένο καλώδιο βινυλίου ή δίκλωνο καλώδιο
Μέγεθος καλωδίωσης	0,75~1,25 mm ²
Μήκος καλωδίωσης	Μέγιστο 100 m
Προδιαγραφή εξωτερικής επαφής	Επαφή με δυνατότητα σύνδεσης-αποσύνδεσης του ελάχ. φορτίου συνεχούς ρεύματος 15 V · 1 mA

Η ρύθμιση αυτή πρέπει να αντιστοιχεί με τις ανάγκες του χρήστη.

Αν θέλετε να ορίσετε σε...	Τότε ⁽¹⁾		
	M	SW	—
Υποχρεωτική διακοπή λειτουργίας (OFF)	12 (22)	1	01
Λειτουργία ON/OFF			02
Έκτακτη ανάγκη (συνιστάται για λειτουργία συναγερμού)			03
Εξαναγκασμένη ΑΠΕΝΕΡΓΟΠΟΙΗΣΗ - πολλών ενοίκων			04
Ρύθμιση ενδασφάλισης A			05
Ρύθμιση ενδασφάλισης B			06

⁽¹⁾ Οι επιτόμενες ρυθμίσεις καθορίζονται ως εξής:

- **M**: Αριθμός λειτουργίας – **Πρώτος αριθμός**: για ομάδες μονάδων – **Αριθμός μέσα σε αγκύλες**: για επιμέρους μονάδα
- **SW**: Αριθμός ρύθμισης
- **—**: Αριθμός τιμής
- **■**: Εργοστασιακή ρύθμιση

Ρύθμιση: Λειτουργία πρόληψης σχηματισμού μούχλας



ΕΙΔΟΠΟΙΗΣΗ

Όταν η λειτουργία είναι απενεργοποιημένη, ενδέχεται να εμφανιστεί μούχλα και οσμές από το εσωτερικό μέρος της εσωτερικής μονάδας.

Η ρύθμιση αυτή πρέπει να αντιστοιχεί με τις ανάγκες του χρήστη. Καθορίζει τον χρόνο λειτουργίας του ανεμιστήρα μετά την απενεργοποίηση της μονάδας από το τηλεχειριστήριο κατά τη λειτουργία ψύξης.

Εάν θέλετε να ρυθμίσετε τον χρόνο λειτουργίας του ανεμιστήρα μετά την απενεργοποίηση της μονάδας σε...	Τότε ⁽¹⁾		
	M	SW	—
Απενεργοποιημένη	14 (24)	10	01
30 λεπτά			02
60 λεπτά			03

⁽¹⁾ Οι επιτόμενες ρυθμίσεις καθορίζονται ως εξής:

- **M**: Αριθμός λειτουργίας – **Πρώτος αριθμός**: για ομάδες μονάδων – **Αριθμός μέσα σε αγκύλες**: για επιμέρους μονάδα
- **SW**: Αριθμός ρύθμισης
- **—**: Αριθμός τιμής
- **■**: Εργοστασιακή ρύθμιση

21 Παράδοση στον χρήστη

Αφού ολοκληρωθεί η δοκιμαστική λειτουργία και η μονάδα λειτουργεί σωστά, βεβαιωθείτε ότι ο χρήστης έχει κατανοήσει τα παρακάτω:

- Βεβαιωθείτε ότι ο χρήστης έχει στη διάθεσή του μια έντυπη έκδοση της τεκμηρίωσης και ζητήστε του να τη φυλάξει για μελλοντική αναφορά. Ενημερώστε τον χρήστη ότι μπορεί να βρει τα πλήρη έγγραφα τεκμηρίωσης στη διεύθυνση URL που αναφέρεται παραπάνω στο παρόν εγχειρίδιο.
- Εξηγήστε στον χρήστη τον τρόπο σωστής λειτουργίας του συστήματος και τι πρέπει να κάνει σε περίπτωση προβλημάτων.
- Δείξτε στον χρήστη ποιες εργασίες πρέπει να κάνει για τη συντήρηση της μονάδας.

22 Αντιμετώπιση προβλημάτων

22.1 Επίλυση προβλημάτων βάσει των κωδικών σφαλμάτων

Εάν εκδηλωθεί πρόβλημα στη μονάδα, το τηλεχειριστήριο εμφανίζει κωδικό σφάλματος. Είναι σημαντικό να κατανοήσετε το πρόβλημα και να πάρετε μέτρα πριν ακυρώσετε έναν κωδικό σφάλματος. Αυτό πρέπει να γίνει από εξουσιοδοτημένο τεχνικό εγκατάστασης ή από τον τοπικό αντιπρόσωπο.

Αυτό το κεφάλαιο σας παρέχει μια εικόνα επισκόπησης των πιο πιθανών κωδικών σφαλμάτων και των περιγραφών τους, όπως εμφανίζονται στο τηλεχειριστήριο.



ΠΛΗΡΟΦΟΡΙΕΣ

Συμβουλευτείτε το εγχειρίδιο συντήρησης για τα εξής:

- Την πλήρη λίστα των κωδικών σφαλμάτων
- Για πιο λεπτομερείς οδηγίες αντιμετώπισης προβλημάτων για κάθε σφάλμα

22.1.1 Κωδικοί σφαλμάτων: Επισκόπηση

Σε περίπτωση εμφάνισης άλλου κωδικού σφάλματος, επικοινωνήστε με τον οικείο αντιπρόσωπο.

Κωδικός	Περιγραφή
A1	Δυσλειτουργία της πλακέτας PCB της εσωτερικής μονάδας
A3	Πρόβλημα λειτουργίας συστήματος στάθμης αποστράγγισης
A4	Δυσλειτουργία προστασίας κατά του παγώματος
A5	Έλεγχος υψηλής πίεσης σε θέρμανση, έλεγχος προστασίας δημιουργίας πάγου σε ψύξη
A6	Δυσλειτουργίας του μοτέρ του ανεμιστήρα
A7	Δυσλειτουργία μοτέρ περιστροφής πτερυγίων
A8	Δυσλειτουργία παροχής ρεύματος ή υπερένταση εισόδου εναλλασσόμενου ρεύματος
A9	Δυσλειτουργία της ηλεκτρονικής βαλβίδας εκτόνωσης
AF	Δυσλειτουργία του συστήματος του υγραντήρα
AH	Δυσλειτουργία του συλλέκτη σκόνης του καθαριστή αέρα
AJ	Δυσλειτουργία ρύθμισης απόδοσης (Πλακέτα PCB εσωτερικής μονάδας)
E1	Βλάβη λειτουργίας μετάδοσης (μεταξύ πλακέτας PCB εσωτερικής μονάδας και βοηθητικής πλακέτας PCB)
E4	Δυσλειτουργία θερμίστορ σωλήνα υγρού για εναλλάκτη θερμότητας
E5	Δυσλειτουργία θερμίστορ σωλήνα αερίου για εναλλάκτη θερμότητας
E6	Δυσλειτουργία θερμίστορ σωλήνα αερίου για εναλλάκτη θερμότητας
E9	Δυσλειτουργία θερμίστορ αέρα αναρρόφησης
EA	Δυσλειτουργία θερμίστορ αέρα εκκένωσης
EJ	Πρόβλημα λειτουργίας θερμίστορ θερμοκρασίας δωματίου σε τηλεχειριστήριο

23 Απόρριψη



ΕΙΔΟΠΟΙΗΣΗ

ΜΗΝ προσπαθήσετε να αποσυναρμολογήσετε μόνοι σας το σύστημα: η αποσυναρμολόγηση του συστήματος, ο χειρισμός του ψυκτικού, του λαδιού και των άλλων τμημάτων ΠΡΕΠΕΙ να συμμορφώνονται με την ισχύουσα νομοθεσία. Οι μονάδες ΠΡΕΠΕΙ να υποβάλλονται σε επεξεργασία σε ειδική εγκατάσταση επεξεργασίας για επαναχρησιμοποίηση, ανακύκλωση και ανάκτηση.

24 Τεχνικά χαρακτηριστικά

- **Υποσύνολο** των τελευταίων τεχνικών δεδομένων υπάρχει στην περιφερειακή ιστοσελίδα Daikin (δημόσια προσβάσιμη).
- Το **πλήρες σετ** των πιο πρόσφατων τεχνικών δεδομένων είναι διαθέσιμο στην Daikin Business Portal (απαιτείται έλεγχος ταυτότητας).

24.1 Διάγραμμα καλωδίωσης

24.1.1 Ενοποιημένο υπόμνημα διαγράμματος συνδεσμολογίας

Σε ό,τι αφορά τα ισχύοντα εξαρτήματα και την αρίθμηση, συμβουλευτείτε το διάγραμμα συνδεσμολογίας πάνω στη μονάδα. Η αρίθμηση των εξαρτημάτων γίνεται με αραβικούς αριθμούς, με αύξουσα σειρά, για κάθε εξάρτημα και παρουσιάζεται στην επισκόπηση που ακολουθεί με το "*" στον κωδικό εξαρτήματος.

Σύμβολο	Επεξήγηση	Σύμβολο	Επεξήγηση
	Ασφαλειοδιακόπτης		Προστατευτική γείωση
	Σύνδεση		Προστατευτική γείωση (βίδα)
	Σύνδεσμος		Ανορθωτής
	Γείωση		Συνδετήρας ρελέ
	Καλωδιώσεις χώρου εγκατάστασης		Συνδετήρας βραχυκυκλώματος
	Ασφάλεια		Ακροδέκτης
	Εσωτερική μονάδα		Πλακέτα ακροδεκτών
	Εξωτερική μονάδα		Σφιγκτήρας καλωδίων
	Διάταξη προστασίας ρεύματος διαρροής		Θερμαντήρας

Σύμβολο	Χρώμα	Σύμβολο	Χρώμα
BLK	Μαύρο	ORG	Πορτοκαλί
BLU	Μπλε	PNK	Ροζ
BRN	Καφέ	PRP, PPL	Μωβ
GRN	Πράσινο	RED	Κόκκινο
GRY	Γκριζο	WHT	Λευκό
SKY BLU	Γαλάζιο	YLW	Κίτρινο

Σύμβολο	Επεξήγηση
A*P	Πλακέτα τυπωμένου κυκλώματος
BS*	Κομβίο ON/OFF, διακόπτης λειτουργίας

Σύμβολο	Επεξήγηση
BZ, H*O	Βομβητής
C*	Πυκνωτής
AC*, CN*, E*, HA*, HE*, HL*, HN*, HR*, MR*_A, MR*_B, S*, U, V, W, X*A, K*R_*, NE	Σύνδεση, ακροδέκτης
D*, V*D	Δίοδος
DB*	Γέφυρα με δίοδο
DS*	Μικροδιακόπτης DIP
E*H	Θερμαντήρας
FU*, F*U, (για τα χαρακτηριστικά, ανατρέξτε στην πλακέτα PCB στο εσωτερικό της μονάδας)	Ασφάλεια
FG*	Ακροδέκτης (γείωση πλαισίου)
H*	Εξάρτηση
H*P, LED*, V*L	Λυχνία ελέγχου, φωτοδίοδος
HAP	Φωτοδίοδος (οθόνη συντήρησης - πράσινη)
HIGH VOLTAGE	Υψηλή τάση
IES	Έξυπνος αισθητήρας
IPM*	Έξυπνη μονάδα ισχύος
K*R, KCR, KFR, KHuR, K*M	Μαγνητικός ηλεκτρονόμος
L	Φάση
L*	Σπείρα
L*R	Αντιδραστήρας
M*	Κινητήρας κλιμακωτής περιστροφικής κίνησης
M*C	Κινητήρας συμπιεστή
M*F	Μοτέρ ανεμιστήρα
M*P	Κινητήρας αντλίας αποχέτευσης
M*S	Μοτέρ κίνησης πτερυγίων
MR*, MRCW*, MRM*, MRN*	Μαγνητικός ηλεκτρονόμος
N	Ουδέτερο
n=*, N=*	Αριθμός διελεύσεων από πυρήνα φερρίτη
PAM	Διαμόρφωση πλάτους παλμών
PCB*	Πλακέτα τυπωμένου κυκλώματος
PM*	Μονάδα παραγωγής ισχύος
PS	Διακοπτόμενη τροφοδοσία
PTC*	Θερμίστορ PTC

Σύμβολο	Επεξήγηση
Q*	Διπολικό τρανζίστορ μονωμένης πύλης (IGBT)
Q*C	Ασφαλειοδιακόπτης
Q*DI, KLM	Ασφαλειοδιακόπτης διαρροής γείωσης
Q*L	Προστασία από υπερφόρτιση
Q*M	Θερμικός διακόπτης
Q*R	Διάταξη προστασίας ρεύματος διαρροής
R*	Αντίσταση
R*T	Θερμίστορ
RC	Δέκτης
S*C	Τερματικός διακόπτης
S*L	Φλοτέρ
S*NG	Ανιχνευτής διαρροής ψυκτικού
S*NPH	Αισθητήρας πίεσης (υψηλή)
S*NPL	Αισθητήρας πίεσης (χαμηλή)
S*PH, HPS*	Διακόπτης πίεσης (υψηλή)
S*PL	Διακόπτης πίεσης (χαμηλή)
S*T	Θερμοστάτης
S*RH	Αισθητήρας υγρασίας
S*W, SW*	Διακόπτης λειτουργίας
SA*, F1S	Συσκευή προστασίας από υπερβολική τάση
SR*, WLU	Δέκτης σήματος
SS*	Διακόπτης επιλογής
SHEET METAL	Σταθερή πλάκα πλακέτας ακροδεκτών
T*R	Μετασχηματιστής
TC, TRC	Πομπός
V*, R*V	Varistor
V*R	Γέφυρα με δίοδο, μονάδα ισχύος διπολικού τρανζίστορ μονωμένης πύλης (IGBT)
WRC	Ασύρματο τηλεχειριστήριο
X*	Ακροδέκτης
X*M	Πλακέτα (μπλοκ) ακροδεκτών
Y*E	Πηνίο ηλεκτρονικής βάνας εκτόνωσης
Y*R, Y*S	Πηνίο ηλεκτρομαγνητικής βαλβίδας αντιστροφής
Z*C	Πυρήνας φερρίτη

Σύμβολο	Επεξήγηση
ZF, Z*F	Φίλτρο θορύβου

25 Γλωσσάρι

Αντιπρόσωπος

Αντιπρόσωπος πωλήσεων του προϊόντος.

Εξουσιοδοτημένος τεχνικός εγκατάστασης

Άτομο με τεχνικές δεξιότητες που διαθέτει τα απαιτούμενα προσόντα για την εγκατάσταση του προϊόντος.

Χρήστης

Ο κάτοχος του προϊόντος και/ή το άτομο που χειρίζεται το προϊόν.

Ισχύουσα νομοθεσία

Κάθε οδηγία, νόμος, κανονισμός και/ή κώδικας με ισχύ σε διεθνές, ευρωπαϊκό, εθνικό ή τοπικό επίπεδο, που σχετίζεται και έχει εφαρμογή σε ένα συγκεκριμένο προϊόν ή τομέα.

Εταιρεία συντήρησης

Εταιρεία που διαθέτει τα κατάλληλα προσόντα και μπορεί να εκτελέσει ή να συντονίσει την απαιτούμενη συντήρηση του προϊόντος.

Εγχειρίδιο εγκατάστασης

Το εγχειρίδιο οδηγιών για ένα συγκεκριμένο προϊόν ή εφαρμογή το οποίο εξηγεί τις διαδικασίες εγκατάστασης, διαμόρφωσης και συντήρησής του/της.

Εγχειρίδιο λειτουργίας

Το εγχειρίδιο οδηγιών για ένα συγκεκριμένο προϊόν ή εφαρμογή το οποίο εξηγεί τον τρόπο λειτουργίας του/της.

Εξαρτήματα

Ετικέτες, εγχειρίδια, δελτία πληροφοριών και εξοπλισμός που συνοδεύουν το προϊόν και πρέπει να εγκαθίστανται σύμφωνα με τις οδηγίες που δίνονται στη συνοδευτική τεκμηρίωση.

Προαιρετικός εξοπλισμός

Εξοπλισμός που κατασκευάζεται ή εγκρίνεται από την Daikin και μπορεί να συνδυαστεί με το προϊόν σύμφωνα με τις οδηγίες που δίνονται στη συνοδευτική τεκμηρίωση.

Προμήθεια από το τοπικό εμπόριο

Εξοπλισμός ο οποίος ΔΕΝ κατασκευάζεται από την Daikin και μπορεί να συνδυαστεί με το προϊόν σύμφωνα με τις οδηγίες που δίνονται στη συνοδευτική τεκμηρίωση.

ERC