

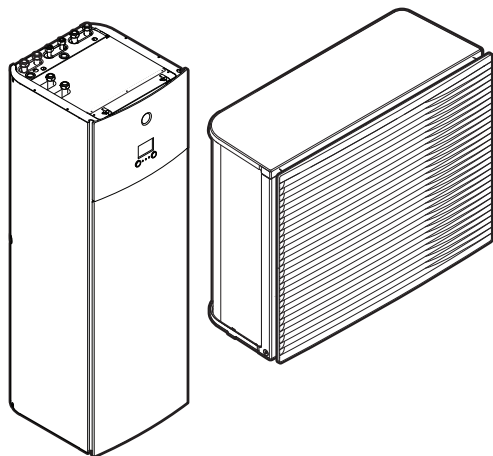

Uzstādītāja rokasgrāmata

Daikin Altherma 3 H HT F



<https://daikintechnicaldatahub.eu>



EPR14DAV3
EPR16DAV3
EPR18DAV3

EPR14DAW1
EPR16DAW1
EPR18DAW1

ETVZ16S18DA6V
ETVZ16S23DA6V
ETVZ16S18DA9W
ETVZ16S23DA9W

Satura rādītājs

1	Vispārīgas drošības piesardzības pasākumi	6
1.1	Informācija par dokumentāciju	6
1.1.1	Briējumus un simbolu nozīmi	6
1.2	Informācija uzstādītājam	7
1.2.1	Vispārīgi	7
1.2.2	Uzstādīšanas vieta	8
1.2.3	Aukstumaģents — R410A vai R32 gadījumā	9
1.2.4	Ūdens	10
1.2.5	Elektrība	11
2	Informācija par dokumentāciju	13
2.1	Par šo dokumentu	13
2.2	Uzstādītāja atsaucis rokasgrāmata īsumā	14
3	Informācija par iepakojumu	16
3.1	Pārskats. Informācija par iepakojumu	16
3.2	Ārējais bloks	16
3.2.1	Rīkošanās ar ārējo bloku	16
3.2.2	Āra iekārtas izpakošana	18
3.2.3	Ārpus telpām uzstādāmās iekārtas piederumu noņemšana	19
3.3	Iekšējais bloks	20
3.3.1	Iekšējā bloka izpakošana	20
3.3.2	Piederumu izņemšana no iekšējā bloka	20
3.3.3	Rīkošanās ar iekšējo bloku	20
4	Informācija par iekārtām un papildaprīkojumu	21
4.1	Pārskats. Informācija par iekārtām un papildaprīkojumu	21
4.2	Identifikācija	21
4.2.1	Identifikācijas uzlīme: āra iekārta	21
4.2.2	Identifikācijas etiķete: iekšējais bloks	22
4.3	Iekārtu un papildaprīkojumu kombinēšana	22
4.3.1	Iespējamās iekšējās iekārtas un āra iekārtas kombinācijas	22
4.3.2	Iespējamās āra iekārtas opcijas	23
4.3.3	Pieejamais iekšējās iekārtas papildaprīkojums	23
5	Norādes par lietošanu	26
5.1	Pārskats. Norādes par lietošanu	26
5.2	Telpu apsildes/dzesēšanas sistēmas iestatīšana	27
5.2.1	Vairākas telpas — divas LWT zonas	28
5.3	Karstā ūdens tvertnes iestatīšana	30
5.3.1	Sistēmas izkārtojums — iebūvēta DHW tvertne	30
5.3.2	DHW tvertnes tīrīšana un vēlamās temperatūras atlase	30
5.3.3	Iestatīšana un konfigurēšana — DHW tvertne	32
5.3.4	Tūlītēja karstā ūdens DHW sūkņi	32
5.3.5	Dezinfekcijas DHW sūkņi	33
5.4	Enerģijas mērīšanas iestatīšana	34
5.4.1	Saražotais siltums	34
5.4.2	Patērētā enerģija	34
5.4.3	Normāla strāvas padeves kWh norma	35
5.4.4	Vēlamā kWh nomināla barošanas bloks	36
5.5	Jaudas patēriņa kontroles iestatīšana	37
5.5.1	Pastāvīga jaudas ierobežošana	38
5.5.2	Jaudas ierobežošana aktivizē digitālā ievadē	38
5.5.3	Jaudas ierobežošana process	40
5.5.4	BBR16 jaudas ierobežošana	40
5.6	Āra temperatūras sensora iestatīšana	41
6	Iekārtas uzstādīšana	43
6.1	Uzstādīšanas vietas sagatavošana	43
6.1.1	Āra iekārtas uzstādīšanas vietas prasības	43
6.1.2	Āra iekārtas papildu uzstādīšanas vietas prasības auksta klimata apstākļos	46
6.1.3	Iekšējās ievietojamās iekārtas uzstādīšanas vietas prasības	46
6.2	Iekārtu atvēršana un aizvēršana	47
6.2.1	Par iekārtu atvēršanu	47
6.2.2	Ārpus telpām uzstādāmās iekārtas atvēršana	48
6.2.3	Transporta balsta noņemšana	48

6.2.4	Ārējā bloka aizvēršana	48
6.2.5	Iekštelpu iekārtas atvēršana	49
6.2.6	Lai nolaiestu uz leju iekštelpu iekārtas slēdžu kārbu	51
6.2.7	Iekštelpu iekārtas aizvēršana	52
6.3	Ārpus telpām uzstādāmās iekārtas montāža	52
6.3.1	Āra iekārtas montāža	52
6.3.2	Piesardzības pasākumi āra iekārtas montāžas laikā	52
6.3.3	Uzstādīšanas konstrukcijas nodrošināšana	52
6.3.4	Ārējā bloka uzstādīšana	53
6.3.5	Drenāžas nodrošināšana	54
6.3.6	Drenāžas restu uzstādīšana	56
6.3.7	Drenāžas restu noņemšana un novietošana drošā stāvoklī	57
6.4	Iekšējā bloka uzstādīšana	59
6.4.1	Iekštelpu iekārtas montāža	59
6.4.2	Piesardzības pasākumi iekštelpu iekārtas montāžas laikā	59
6.4.3	Iekštelpu iekārtas uzstādīšana	59
6.4.4	Lai pieslēgtu drenāžas cauruli pie drenāžas sistēmas	60
7	Cauruļu uzstādīšana	62
7.1	Ūdens cauruļu sagatavošana	62
7.1.1	Ūdens kontūra prasības	62
7.1.2	Izplešanās trauka sākotnējā spiediena aprēķināšanas formula	64
7.1.3	Ūdens tilpuma un plūsmas ātruma pārbaude	64
7.1.4	Izplešanās trauka sākotnējā spiediena maiņa	67
7.1.5	Ūdens tilpuma pārbaude: piemēri	67
7.2	Ūdens cauruļu pievienošana	68
7.2.1	Par ūdens cauruļu pievienošanu	68
7.2.2	Piesardzības pasākumi ūdens cauruļu pievienošanas laikā	68
7.2.3	Ūdens cauruļu pievienošana	68
7.2.4	Recirkulācijas cauruļu pievienošana	71
7.2.5	Ūdens kontūra piepildīšana	71
7.2.6	Ūdens kontūra aizsardzība pret sasalšanu	72
7.2.7	Karstā ūdens tvirtnes uzpilde	75
7.2.8	Ūdens cauruļu izolēšana	75
8	Elektroinstalācija	76
8.1	Par elektroinstalācijas vadu pievienošanu	76
8.1.1	Piesardzības pasākumi elektroinstalācijas vadu uzstādīšanas laikā	76
8.1.2	Norādes par elektroinstalācijas vadu pievienošanu	77
8.1.3	Par elektrisko saderību	78
8.1.4	Par vēlamā kWh nomināla barošanas bloku	78
8.1.5	Pārskats par elektriskajiem savienojumiem, izņemot ārējos izpildmehānismus	79
8.2	Savienojumi ar āra iekārtu	80
8.2.1	Elektroinstalācijas vadu pievienošana āra iekārtai	80
8.2.2	Gaisa termistora pārvietošana uz āra iekārtu	87
8.3	Savienojumi ar iekštelpu iekārtu	88
8.3.1	Elektrotīkla strāvas padeves avota pievienošana	91
8.3.2	Rezerves sildītāja strāvas padeves pievienošana	93
8.3.3	Noslēgvārsta pievienošana	95
8.3.4	Elektrības skaitītāju pievienošana	96
8.3.5	Karstā ūdens sūkņa pievienošana	97
8.3.6	Signāla izvada pievienošana	98
8.3.7	Telpas dzesēšanas/apsildes IESLĒGŠANAS/IZSLĒGŠANAS izvada pievienošana	99
8.3.8	Pārslēgšanas uz ārējo siltuma avotu pievienošana	100
8.3.9	Strāvas patēriņa digitālo ievadu pievienošana	101
8.3.10	Drošības termostata pieslēgšana (parasti aizvērts kontakts)	102
8.4	Elektroinstalācijas vadu pievienošana iekštelpu iekārtai	105
9	Konfigurācija	106
9.1	Pārskats: konfigurācija	106
9.1.1	Piekluve visbiežāk lietotajām komandām	107
9.2	Konfigurācijas vednis	109
9.3	Iespējamie ekrāni	111
9.3.1	Iespējamie ekrāni: pārskats	111
9.3.2	Sākuma ekrāns	111
9.3.3	Galvenās izvēlnes ekrāns	114
9.3.4	Izvēlnes ekrāns	115
9.3.5	Iestatītās vērtības ekrāns	115
9.3.6	Detalizēts ekrāns ar vērtībām	116
9.3.7	Grafika ekrāns: Piemērs	116

9.4	No laika apstākļiem atkarīga līkne	121
9.4.1	Kas ir no laikapstākļiem atkarīgā līkne?.....	121
9.4.2	2 punktu līkne	121
9.4.3	Līknes slīpums-nobīde	122
9.4.4	No laikapstākļiem atkarīgo līkņu izmantošana.....	124
9.5	Iestatījumu izvēle	126
9.5.1	Darbības traucējumi	126
9.5.2	Telpa	126
9.5.3	Galvenā zona	130
9.5.4	Papildu zona	141
9.5.5	Telpu apsilde/dzesēšana	147
9.5.6	Tvertne.....	155
9.5.7	Lietotāja iestatījumi	162
9.5.8	Informācija.....	166
9.5.9	Uzstādītāja iestatījumi.....	168
9.5.10	Nodošana ekspluatācijā.....	186
9.5.11	Darbība	187
9.5.12	WLAN	187
9.6	Izvēlņu struktūra: lietotāja iestatījumu pārskats.....	190
9.7	Izvēlņu struktūra: uzstādītāja iestatījumu pārskats.....	191
10	Nodošana ekspluatācijā	192
10.1	Pārskats. Nodošana ekspluatācijā.....	192
10.2	Piesardzības pasākumi, nododot ekspluatācijā.....	193
10.3	Kontrolsaraksts pirms nodošanas ekspluatācijā.....	193
10.4	Kontrolsaraksts, nododot ekspluatācijā	194
10.4.1	Minimālais plūsmas ātrums.....	194
10.4.2	Atgaisošanas funkcija	195
10.4.3	Pārbaudes procedūra	198
10.4.4	Izpildmehānisma pārbaudes procedūra	199
10.4.5	Zemgrīdas apsildāmo lokšņu žāvēšana	200
11	Nodošana lietotājam	204
12	Apkope un remonts	205
12.1	Pārskats: apkope un remonts	205
12.2	Tehniskās apkopes drošības piesardzības pasākumi.....	205
12.3	Ikgadējā apkope	206
12.3.1	Āra iekārtas ikgadējā apkope: pārskats.....	206
12.3.2	Āra iekārtas ikgadējā apkope: norādījumi.....	206
12.3.3	Iekštelpu iekārtas ikgadējā apkope: pārskats	206
12.3.4	Iekštelpu iekārtas ikgadējā apkope: norādījumi	206
12.4	Karstā ūdens tvertnes izsūkņēšana	209
12.5	Par ūdens filtra tīrīšanu problēmu gadījumā.....	210
12.5.1	Ūdens filtra izņemšana.....	210
12.5.2	Ūdens filtra tīrīšana problēmu gadījumā	210
12.5.3	Ūdens filtra uzstādīšana	212
13	Problēmu novēršana	213
13.1	Pārskats: problēmu novēršana	213
13.2	Piesardzības pasākumi problēmu novēršanas laikā	213
13.3	Problēmu novēršana, vadoties pēc simptomiem.....	214
13.3.1	Pazīme: iekārta NESILDA vai NEDZESĒ, kā paredzams.....	214
13.3.2	Pazīme: karstais ūdens NESASNIEDZ vēlamo temperatūru.....	215
13.3.3	Pazīme: kompresors NESĀK darbu (telpas apsilde vai karstā ūdens uzsildīšana)	215
13.3.4	Pazīme: pēc iedarbināšanas no sistēmas dzirdama burbuļojoša skaņa	215
13.3.5	Pazīme: sūknis ir noblokēts	216
13.3.6	Pazīme: sūknis rada troksni (kavitācija)	217
13.3.7	Pazīme: spiedvārsts atveras	217
13.3.8	Pazīme: ūdens spiedvārstam ir noplūde	218
13.3.9	Pazīme: telpa NETIEK pietiekami apsildīta pie zemākas āra temperatūras	218
13.3.10	Pazīme: spiediens krāna punktā ir uz laiku netipiski augsts	219
13.3.11	Pazīme: tvertnes dezinfekcijas funkcija NAV izpildīta pareizi (AH kļūda).....	219
13.4	Problēmu risināšana, izmantojot kļūdu kodus	220
13.4.1	Lai parādītu palīdzības tekstu darbības traucējumu gadījumā.....	220
13.4.2	Kļūdu kodi: pārskats	220
14	Likvidēšana	225
14.1	Dzesētāja savākšana	225
15	Tehniskie dati	227

15.1	Apkopes atstarpe: Ārējais bloks.....	228
15.2	Cauruļu sistēma: āra iekārta.....	229
15.3	Cauruļu shēma: iekštelpu iekārta.....	230
15.4	Elektroinstalācijas shēma: āra iekārta.....	232
15.5	Elektroinstalācijas shēma: iekštelpu iekārta.....	237
16	Glosārijs	243
17	Uz vietas veicamo iestatījumu tabula	244

1 Vispārīgas drošības piesardzības pasākumi

Šajā nodaļā

1.1	Informācija par dokumentāciju	6
1.1.1	Brīdinājumu un simbolu nozīme	6
1.2	Informācija uzstādītājam	7
1.2.1	Vispārīgi	7
1.2.2	Uzstādīšanas vieta	8
1.2.3	Aukstumaģents — R410A vai R32 gadījumā	9
1.2.4	Ūdens	10
1.2.5	Elektrība	11

1.1 Informācija par dokumentāciju

- Oriģinālā dokumentācija ir rakstīta angļu valodā. Pārējās valodās ir oriģinālo dokumentu tulkojumi.
- Šajā dokumentā aprakstītie drošības pasākumi attiecas uz ļoti svarīgām tēmām un ir rūpīgi jāievēro.
- Sistēmas uzstādīšana un visas darbības, kas aprakstītas uzstādīšanas rokasgrāmatā un uzstādītāja uzziņu rokasgrāmatā, JĀVEIC pilnvarotam uzstādītājam.

1.1.1 Brīdinājumu un simbolu nozīme

	BĪSTAMI! Norāda situāciju, kas izraisa nāvi vai nopietnu savainošanos.
	BĪSTAMI! ELEKTROTRIECIENA SAŅEMŠANAS RISKS Norāda situāciju, kas var izraisīt elektrotriecienu saņemšanu.
	BĪSTAMI! APDEGUMU/APPLAUCĒŠANĀS BRIESMAS Norāda situāciju, kad ļoti augstā vai zemā temperatūrā ir iespējami apdegumi/applaucēšanās.
	BĪSTAMI! EKSPLOZIJAS IZRAISĪŠANAS RISKS Norāda iespējami sprādzienbīstamu situāciju.
	BRĪDINĀJUMS Norāda situāciju, kas var izraisīt nāvi vai nopietnu savainošanos.
	BRĪDINĀJUMS: VIEGLI UZLIESMOJOŠS MATERIĀLS
	UZMANĪBU! Norāda situāciju, kas var izraisīt nāvi vai arī vieglu vai vidēji smagu savainošanos.

**PAZIŅOJUMS**

Norāda situāciju, kas var izraisīt aprikojuma vai īpašuma bojājumus.

**INFORMĀCIJA**

Norāda noderīgus padomus vai papildinformāciju.

Uz iekārtas izmantotie simboli:

Simbols	Paskaidrojums
	Pirms uzstādīšanas izlasiet uzstādīšanas un ekspluatācijas rokasgrāmatu, kā arī elektriskās shēmas instrukciju.
	Pirms apkopes un servisa darbu veikšanas izlasiet apkopes rokasgrāmatu.
	Plašāku informāciju skatiet uzstādītāja un lietotāja uzziņu rokasgrāmatā.
	Iekārtā ir rotējošas detaļas. Ievērojiet piesardzību, veicot iekārtas apkopi vai pārbaudi.

Dokumentācijā izmantotie simboli:

Simbols	Paskaidrojums
	Norāda attēla nosaukumu vai atsauci uz to. Piemērs: "▲ 1–3 att." nozīmē "3. attēls 1. nodaļā".
	Norāda tabulas nosaukumu vai atsauci uz to. Piemērs: "■ 1–3 tab." nozīmē "3. tabula 1. nodaļā".

1.2 Informācija uzstādītājam

1.2.1 Vispārīgi

Ja neprotat uzstādīt vai lietot iekārtu, tad vērsieties pie izplatītāja.

**BĪSTAMI! APDEGUMU/APPLAUCĒŠANĀS BRIESMAS**

- Darbības laikā un uzreiz pēc tās neskarieties pie dzesētāja caurulēm, ūdens caurulēm un iekšējām daļām. Tās var būt pārāk karstas vai pārāk aukstas. Nogaidiet, līdz to temperatūra atgriezīsies normas robežās. Ja tomēr nepieciešams tām pieskarties, valkājiet aizsargcimdus.
- NEPIESKARIETIES noplūdušam dzesētājam.

**BRĪDINĀJUMS**

Nepareiza aprikojuma vai piederumu uzstādīšana var izraisīt elektrotriecienu, īssavienojumu, noplūdes, aizdegšanos vai citādi bojāt aprikojumu. Izmantojiet tikai piederumus, papildaprikojumu un rezerves daļas, kuras ražojis vai apstiprinājis uzņēmums Daikin.

**BRĪDINĀJUMS**

Nodrošiniet, lai uzstādīšana, pārbaudes un izmantotie materiāli atbilstu piemērojamo likumdošanas aktu prasībām (papildus Daikin dokumentācijā aprakstītajām instrukcijām).



UZMANĪBU!

Veicot ierīces uzstādīšanu, apkopi vai remontu, izmantojiet atbilstošu personas aizsargaprīkojumu (aizsargcimdus, aizsargbrilles utt.).



BRĪDINĀJUMS

Noplēsiet un izmetiet plastmasas iepakojuma maisiņus, lai ar tiem neviens nespēlētos, it īpaši bērni. Pretējā gadījumā iespējams nosmakšanas risks.



BRĪDINĀJUMS

Veiciet atbilstošus pasākumus, lai nepieļautu to, ka iekārtu kā patvērumu izmanto nelieli dzīvnieki. Nelieli dzīvnieki, saskaroties ar elektriskajām daļām, var izraisīt nepareizu darbību, dūmošanu vai aizdegšanos.



UZMANĪBU!

NEAIZTIECIET iekārtas gaisa ievadu un alumīnija ribas.



UZMANĪBU!

- Uz iekārtas augšējās virsmas **NENOVĪTOJIET** nekādus objektus un aprīkojumu.
- **NESĒDIET, NEKĀPIET un NESTĀVIET** uz iekārtas.



PAZIŅOJUMS

Lai ārpus telpām uzstādāmajā iekārtā neiekļūtu ūdens, darbus ir ieteicams veikt sausā un skaidrā laikā.

Saskaņā ar attiecīgiem likumdošanas aktiem var būt nepieciešams līdz ar izstrādājumu piegādāt žurnālu, kas satur vismaz šādas ziņas: informāciju par apkopi, remontu, pārbaudes rezultātiem, dīkstāves periodiem utt.

Pieejamā vietā uz izstrādājuma JĀBŪT sniegtai arī šādai informācijai:

- Instrukcija par sistēmas izslēgšanu ārkārtas gadījumos.
- Ugunsdzēsēju, policijas un slimnīcas nosaukums un adrese.
- Pakalpojuma kontaktdati — nosaukums, adrese, diena sun nakts tālruņa numuri.

Instrukcija par šāda žurnāla sastādīšanu ir iekļauta Eiropas standartā EN378.

1.2.2 Uzstādīšanas vieta

- Ap iekārtu atstājiet pietiekami daudz brīvas vietas, lai nodrošinātu gaisa cirkulāciju un varētu veikt iekārtas remontu.
- Pārliedzieties, ka virsma uz kuras veic uzstādīšanu, izturēs iekārtas svaru un vibrāciju.
- Gādājiet, lai telpā būtu laba ventilācija. **NEDRĪKST** aizsegt ventilācijas atveres.
- Nodrošiniet, lai iekārta būtu nolīmeņota.

NEUZSTĀDIET iekārtu tālāk minētajās vietās.

- Vietās, kur pastāv potenciāli sprādzienbīstama atmosfēra.
- Vietās, kur atrodas mašīnērija, kas izdala elektromagnētiskos viļņus. Elektromagnētiskie viļņi var traucēt vadības sistēmai un izraisīt aprīkojuma darbības traucējumus.

- Vietās, kur pastāv aizdegšanās risks uzliesmojošu gāzu noplūdes (piemēram, krāsas šķīdinātāja vai benzīna iztvaikojumi), oglekļa šķiedru un uzliesmojošu putekļu klātbūtnes dēļ.
- Vietās, kur rodas koroziņas gāzes (piemēram, sērskābes gāze). Vara cauruļu vai lodēto savienojumu koroziņa var izraisīt dzesētāja noplūdes.

1.2.3 Aukstumaģents — R410A vai R32 gadījumā

Ja tiek izmantots. Plašāku informāciju skatiet uzstādīšanas rokasgrāmatā vai attiecīgā lietojuma uzstādītāja uzziņu rokasgrāmatā.



PAZIŅOJUMS

Nodrošiniet, lai dzesējošās vielas cauruļu uzstādīšana tiktu veikta saskaņā ar piemērojamo likumdošanu. Eiropā piemērojamais standarts ir EN378.



PAZIŅOJUMS

Gādāriet, lai ārējie cauruļvadi NEBŪTU noslogoti.



BRĪDINĀJUMS

Pārbaužu laikā NEKAD nelietojiet produktā spiedienu, kas ir lielāks par maksimālo pieļaujamo spiedienu (kas norādīts datu plāksnītē uz iekārtas).



BRĪDINĀJUMS

Veiciet pietiekamus drošības pasākumus aukstumaģenta noplūdes gadījumā. Ja noplūst aukstumaģenta gāze, nekavējoties izvēdiniet telpu. Iespējamie riski:

- Pārāk liela aukstumaģenta koncentrācija slēgtā telpā var izraisīt skābekļa trūkumu.
- Ja gāzveida aukstumaģents nonāk saskarē ar uguni, var rasties indīga gāze.



BĪSTAMI! EKSPLOZIJAS IZRAISĪŠANAS RISKS

Izsūkšanās — aukstumaģenta noplūde. Ja vēlaties izsūknēt sistēmu un ir noplūde aukstumaģenta kontūrā:

- NEIZMANTOJIET iekārtas automātiskas izsūkšanās funkciju, ar kuru varat visu aukstumaģentu no sistēmas pārsūknēt ārējā blokā. **Iespējamās sekas:** iespējama kompresora aizdegšanās un sprādziens, ja gaiss ieplūst kompresorā, kad tas darbojas.
- Izmantojiet atsevišķu atgūšanas sistēmu, lai NEDARBINĀTU iekārtas kompresoru.



BRĪDINĀJUMS

VIENMĒR veiciet aukstumaģenta atgūšanu. NEPIELĀUJIET aukstumaģenta noplūdi apkārtējā vidē. Izmantojiet vakuumsūkni, lai atgaisotu iekārtu.



PAZIŅOJUMS

Kad visas caurules ir savienotas, pārbaudiet, vai nav gāzes noplūdes. Gāzes noplūdes noteikšanai izmantojiet slāpekli.



PAZIŅOJUMS

- Lai novērstu kompresora darbības traucējumus, NEDRĪKST iepildīt vairāk par norādīto aukstumaģenta daudzumu.
- Kad nepieciešams atvērt aukstumaģenta sistēmu, ar aukstumaģentu jārikojas saskaņā ar attiecīgajiem noteikumiem.





BRĪDINĀJUMS

Nodrošiniet, lai sistēmā nebūtu skābekļa. Dzesētāju drīkst uzpildīt tikai pēc tam, kad ir veikta noplūdes pārbaude un vakuumžāvēšana.

Iespējamās sekas: Kompresora pašaiždegšanās un eksplozija, jo skābeklis iekļūst strādājošā kompresorā.

- Ja nepieciešama atkārtota uzpilde, sk. iekārtas datu plāksnīti. Tur ir norādīts aukstumaģenta tips un vajadzīgais daudzums.
- Iekārta fabrikā ir piepildīta ar aukstumaģentu, bet dažām sistēmām var būt nepieciešama papildu uzpildīšana atkarībā no cauruļu izmēriem un to garuma.
- Lietojiet tikai šajā sistēmā izmantotajam dzesēšanas šķidrums paredzētos rīkus, lai nodrošinātu spiedienizturību un novērstu svešķermeņu iekļūšanu sistēmā.
- Dzesēšanas šķidruma uzpildīšana tiek veikta šādi:

Ja	Tad
Tiek lietota sifona caurule (piemēram, cilindram ir apzīmējums "Pievienots šķidruma uzpildīšanas sifons")	Veiciet uzpildīšanu ar augšupvērstu cilindru. 
Sifona caurule NETIEK lietota	Veiciet uzpildīšanu ar lejupvērstu cilindru. 

- Lēnām atveriet dzesēšanas cilindrus.
- Uzpildiet dzesētāju šķidruma veidā. Ja tiks pievienots gāzes veida dzesētājs, var tikt traucēta darbība.



UZMANĪBU!

Pēc aukstumaģenta iepildīšanas procedūras beigām vai procedūras pārtraukumā uzreiz noslēdziet aukstumaģenta tvertnes vārstu. Ja vārstu NENOSLĒDZ uzreiz, tad atlikušā spiediena ietekmē var tikt iepildīts lieks aukstumaģenta daudzums.

Iespējamās sekas: Nepareizs aukstumaģenta daudzums.

1.2.4 Ūdens

Ja tiek lietots. Plašāku informāciju skatiet uzstādīšanas rokasgrāmatā vai attiecīgā lietojuma uzstādītāja uzziņu rokasgrāmatā.



PAZIŅOJUMS

Pārlicinieties, vai ūdens kvalitāte atbilst ES direktīvā 98/83 EK noteiktajām prasībām.

1.2.5 Elektrība

**BĪSTAMI! ELEKTROTRIECIENA SAŅĒMŠANAS RISKS**

- Pirms noņemat slēdžu kārbas vāku, izveidojat elektriskos savienojumus vai pieskaraties elektriskajām daļām, pilnībā IZSLĒDZIET strāvas padevi.
- Pirms apkopes veikšanas atvienojiet barošanu uz vairāk nekā 10 minūtēm un izmēriet spriegumu uz galvenās ķēdes kondensatoru vai elektrotehnisko detaļu spailēm. Šim spriegumam JĀBŪT mazākam par 50 V DC, lai jūs varētu pieskarties ķēdes elektrotehniskajām detaļām. Spaiļu atrašanās vieta ir parādīta elektriskā vadījuma shēmā.
- NEAIZTIECIET elektriskās daļas ar mitrām rokām.
- NEATSTĀJIET iekārtu bez uzraudzības, kad ir noņemts apkopes vāks.

**BRĪDINĀJUMS**

Ja rūpnīcā NAV uzstādīts galvenais slēdzis vai cits atvienošanas līdzeklis, kas kontaktus atvieno visos polos, nodrošinot pilnīgu atvienošanu atbilstoši pārsprieguma III kategorijas nosacījumiem, tas ir OBLIGĀTI jāiekļauj fiksētajā elektroinstalācijā.

**BRĪDINĀJUMS**

- Izmantojiet TIKAI vara vadus.
- Gādājiet, lai ārējie vadi atbilstu attiecīgo noteikumu prasībām.
- Ārējā elektroinstalācija ir jāveido atbilstoši iekārtas komplektācijā iekļautajai elektroinstalācijas shēmai.
- NESASPIEDIET saišķī esošos kabeļus un gādājiet, lai tie nesaskartos ar caurulēm un asām malām. Nodrošiniet, lai spaiļu savienojumiem netiktu pielietots ārējs spiediens.
- Noteikti ierīkojiet zemējumu. NESAVIENOJIET iekārtas zemējumu ar komunālā tīkla caurulēm, izlādni vai tālruņa līnijas zemējumu. Nepilnīgs zemējums var izraisīt elektriskās strāvas triecienu.
- Noteikti izmantojiet atsevišķu energoapgādes avotu. NEKAD neizmantojiet energoapgādes avotu, kas tiek koplietots ar citu ierīci.
- Noteikti uzstādiet nepieciešamos drošinātājus vai jaudas slēdžus.
- Noteikti ierīkojiet noplūdstrāvas aizsardzību. Ja to neizdara, tad iespējams elektriskās strāvas trieciens vai aizdegšanās.
- Kad uzstādāt noplūdstrāvas aizsardzību, pārbaudiet, vai tā ir saderīga ar invertoru (izturīga pret augstfrekvences elektrisko troksni), lai izvairītos no nevajadzīgas noplūdstrāvas aizsardzības nostrādāšanas.

**UZMANĪBU!**

- Kad pieslēdzat elektrisko barošanu, pirms elektrisko savienojumu izveidošanas ir jāierīko zemējums.
- Kad atvienojat elektrisko barošanu, strāvas padeves vadi ir jāatvieno pirms zemējuma atvienošanas.
- Vadu garumam starp barošanas vada atslogotāju un spaiļu paneli jābūt tādā, lai strāvas vadus varētu pieslēgt pirms zemējuma gadījumam, ja strāvas vads tiktu atrauts no atslogotāja.



PAZIŅOJUMS

Piesardzības pasākumi strāvas kabeļu uzstādīšanas laikā:



- Strāvas spaiļu blokam NEPIEVIENOJIET dažāda biezuma vadus (valīgs strāvas vads var radīt pārlieku lielu karšanu).
- Pievienojot vienāda diametra vadus, dariet to, kā parādīts attēlā iepriekš.
- Vadiem lietojiet paredzētajai strāvai atbilstošus vadus un stingri pievienojiet, pēc tam nostipriniet tos, lai novērstu ārējā spiediena izplešanos ārpus spaiļu plates.
- Lai pievilktu spaiļu skrūves, lietojiet atbilstošu skrūvgriezi. Skrūvgriezis ar mazu galvu var sabojāt skrūves galviņu un nenodrošinās pareizu pievilkšanu.
- Pārvelkot spaiļu skrūves, tās var salauzt.

Uzstādiet elektrības kabeļus vismaz 1 m attālumā no televizoriem un radioaparātiem, lai novērstu traucējumus. Atkarībā no radioviļņiem 1 m attālums var nebūt pietiekams.



BRĪDINĀJUMS

- Pēc elektroinstalācijas darbu pabeigšanas pārliedzieties, vai visas elektriskās daļas un spaiļes elektrisko daļu kārbā ir droši savienotas.
- Pirms iekārtas iedarbināšanas pārliedzieties, vai visi pārsegi ir aizvērti.



PAZIŅOJUMS

Attiecināms tikai tad, ja barošanas blokam ir trīs fāzes un kompresoram ir ieslēgšanas/izslēgšanas iespēja.

Ja pēc īslaicīga elektropadeves traucējuma iespējama pretfāze un produkta darbības laikā strāvas padeve tiek ieslēgta un izslēgta, pievienojiet lokālu pretfāzes aizsardzības ķēdi. Produktu darbinot pretfāzē, var sabojāt kompresoru un citas daļas.

2 Informācija par dokumentāciju

Šajā nodaļā

2.1	Par šo dokumentu.....	13
2.2	Uzstādītāja atsauces rokasgrāmata tsumā.....	14

2.1 Par šo dokumentu

Mērķauditorija

Pilnvaroti uzstādītāji

Dokumentācijas komplekts

Šis dokuments ir daļa no dokumentācijas komplekta. Pilns komplekts sastāv no tālāk norādītajiem dokumentiem.

- **Vispārīgas drošības piesardzības pasākumi:**

- drošības instrukcijas, kas jāizlasa pirms uzstādīšanas;
- formāts: drukāts dokuments (iekštelu iekārtas kastē).

- **Ekspluatācijas rokasgrāmata:**

- īsā rokasgrāmata izmantošanai ikdienā;
- formāts: drukāts dokuments (iekštelu iekārtas kastē).

- **Lietotāja atsauces rokasgrāmata:**

- detalizēti norādījumi un papildinformācija izmantošanai gan ikdienā, gan papildus;
- formāts: digitāli faili vietnē <http://www.daikineurope.com/support-and-manuals/product-information/>.

- **Uzstādīšanas rokasgrāmata — āra iekārta:**

- uzstādīšanas instrukcijas;
- formāts: drukāts dokuments (āra iekārtas kastē).

- **Uzstādīšanas rokasgrāmata — iekštelu iekārta:**

- uzstādīšanas instrukcijas;
- formāts: drukāts dokuments (iekštelu iekārtas kastē).

- **Uzstādītāja atsauces rokasgrāmata:**

- sagatavošanas darbi pirms uzstādīšanas, labās prakses, atsauces informācija u.c.;
- formāts: digitāli faili vietnē <http://www.daikineurope.com/support-and-manuals/product-information/>.

- **Pielikuma grāmata papildaprīkojumam:**

- papildinformācija par papildaprīkojuma uzstādīšanu;
- Formāts: drukāts dokuments (iekštelpās uzstādāmās iekārtas kastē)+Digitāli faili vietnē <http://www.daikineurope.com/support-and-manuals/product-information/>

Komplektā iekļautās dokumentācijas jaunākās pārskatītās versijas var būt pieejamas reģionālajā Daikin tīmekļa vietnē vai no jūsu izplatītāja.

Originālā dokumentācija ir rakstīta angļu valodā. Pārējās valodās ir oriģinālo dokumentu tulkojumi.

Tehniskie dati

- Jaunāko tehnisko datu **apakškopa** ir reģionālajā Daikin tīmekļa vietnē (publiski pieejama).
- Jaunāko tehnisko datu **pilnais komplekts** ir vietnē Daikin Business Portal (nepieciešama autentifikācija).

Tiešsaistes rīki

Papildus dokumentācijas komplektam uzstādītājiem ir pieejami arī daži tiešsaistes rīki:

- **Daikin Technical Data Hub**
 - Iekārtas tehnisko specifikāciju centrālā kopa, noderīgi rīki, digitālie resursi u.c.
 - Publiski pieejams vietnē <https://daikintechnicaldatahub.eu>.
- **Heating Solutions Navigator**
 - Digitālā rīkkopa, kas piedāvā dažādus rīkus, kuri atvieglo apsildes sistēmu uzstādīšanu un konfigurēšanu.
 - Lai varētu piekļūt Heating Solutions Navigator, ir jāreģistrējas Stand By Me platformā. Papildinformāciju skatiet <https://professional.standbyme.daikin.eu>.
- **Daikin e-Care**
 - Mobilā lietotne uzstādītājiem un apkopes tehniķiem, kas sniedz iespēju reģistrēt, konfigurēt apsildes sistēmu, kā arī novērst tās problēmas.
 - Mobilo lietotni var lejupielādēt iOS un Android ierīcēm, izmantojot tālāk norādītos QR kodus. Lai varētu piekļūt lietotnei, ir jāreģistrējas Stand By Me platformā.

App Store



Google Play



2.2 Uzstādītāja atsauces rokasgrāmata īsumā

Nodaļa	Apraksts
Vispārīgas drošības piesardzības pasākumi	drošības instrukcijas, kas jāizlasa pirms uzstādīšanas;
Informācija par dokumentāciju	Aprakstīts, kāda dokumentācija ir pieejama uzstādītājam
Informācija par iepakojumu	Iekārtas izpakošanas un tās piederumu izņemšanas norādījumi
Informācija par iekārtām un papildaprīkojumu	<ul style="list-style-type: none"> ▪ Iekārtas noteikšana ▪ Iespējamās iekārtu kombinācijas un papildaprīkojums
Norādes par lietošanu	Dažādi sistēmas uzstādīšanas veidi
Iekārtas uzstādīšana	Ko darīt, un kā uzstādīt sistēmu, tostarp informācija par to, kā sagatavoties uzstādīšanai

Nodaļa	Apraksts
Cauruļu uzstādīšana	Ko darīt, un kā uzstādīt sistēmas caurules, tostarp informācija par to, kā sagatavoties uzstādīšanai
Elektroinstalācija	Ko darīt, un kā uzstādīt sistēmas elektriskās komponentes, tostarp informācija par to, kā sagatavoties uzstādīšanai
Konfigurācija	Nepieciešamās darbības un zināšanas, lai konfigurētu sistēmu pēc tās uzstādīšanas
Nodošana ekspluatācijā	Nepieciešamās darbības un zināšanas, lai uzsāktu iekārtas lietošanu pēc tās konfigurēšanas
Nodošana lietotājam	Informācija, kas jānodod un jāizskaidro lietotājam
Apkope un remonts	Iekārtas apkalpe un apkope
Problēmu novēršana	Rīcība problēmu gadījumā
Likvidēšana	Sistēmas likvidēšana
Tehniskie dati	Sistēmas specifikācijas
Glosārijs	Terminu skaidrojums
Uz vietas veicamo iestatījumu tabula	<p>Tabula, kura jāaizpilda uzstādītājam un jāuzglabā lietošanai vēlāk</p> <p>Piezīme: Lietotāja atsauces rokasgrāmatā ir pieejama arī uzstādītāja iestatījumu tabula. Šo tabulu ir jāaizpilda uzstādītājam un jānodod lietotājam.</p>

3 Informācija par iepakojumu

Šajā nodaļā

3.1	Pārskats. Informācija par iepakojumu	16
3.2	Ārējais bloks	16
3.2.1	Rīkošanās ar ārējo bloku	16
3.2.2	Āra iekārtas izpakošana	18
3.2.3	Ārpus telpām uzstādāmās iekārtas piederumu noņemšana	19
3.3	Iekštelņu iekārta	20
3.3.1	Iekšējā bloka izpakošana	20
3.3.2	Piederumu izņemšana no iekšējā bloka	20
3.3.3	Rīkošanās ar iekšējo bloku	20

3.1 Pārskats. Informācija par iepakojumu

Šajā nodaļā ir aprakstīta rīcība pēc iepakotā iekšējā un ārējā bloka piegādāšanas uzstādīšanas vietā.

Neaizmirstiet tālāk minēto:

- Piegādājot iekārtu, PĀRBAUDIET, vai tā nav bojāta. Nekavējoties PAZIŅOJIET transporta uzņēmuma pretenziju aģentam par visiem bojājumiem.
- Iekārtu tās oriģinālajā iepakojumā nogādājiet pēc iespējas tuvāk tās galīgās uzstādīšanas vietai, lai neradītu no transportēšanas bojājumiem.
- Iepriekš sagatavojiet maršrutu, pa kuru nogādāsiet bloku telpās.

3.2 Ārējais bloks

3.2.1 Rīkošanās ar ārējo bloku



UZMANĪBU!

Lai izvairītos no savainojumiem, NEAIZTIECIET iekārtas gaisa ievadu un alumīnija ribas.

Cejamkrāns

Lai nesabojātu iekārtu, siksnām ir jāatrodas marķētajā zonā.

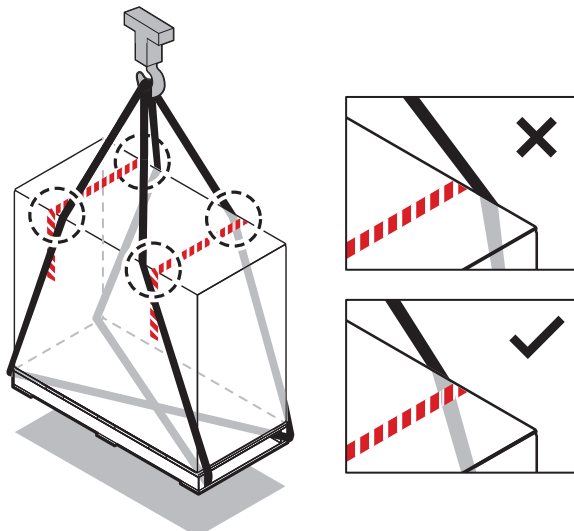

Autoiekrāvējs vai automātiskais krautņotājs

Satveriet paliktni no smagās puses.

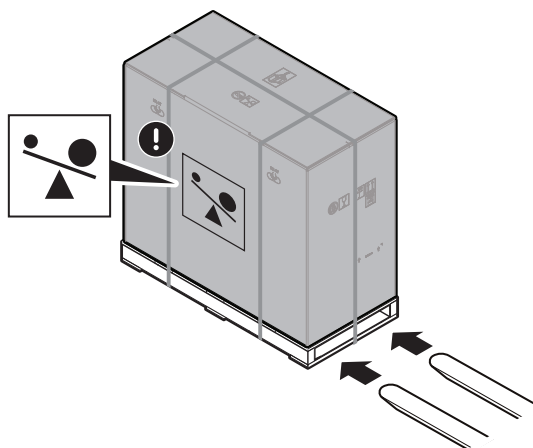
**Manuāla**

Pēc izpakošanas nesiet iekārtu, izmantojot tai piestiprinātās siksnas.

Skatiet arī šeit:

- ["Āra iekārtas izpakošana"](#) [▶ 18]
- ["Ārējā bloka uzstādīšana"](#) [▶ 53]

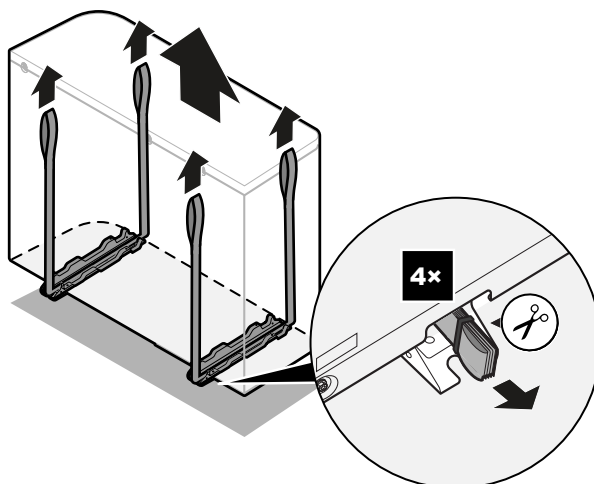
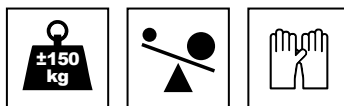

3.2.2 Āra iekārtas izpakošana

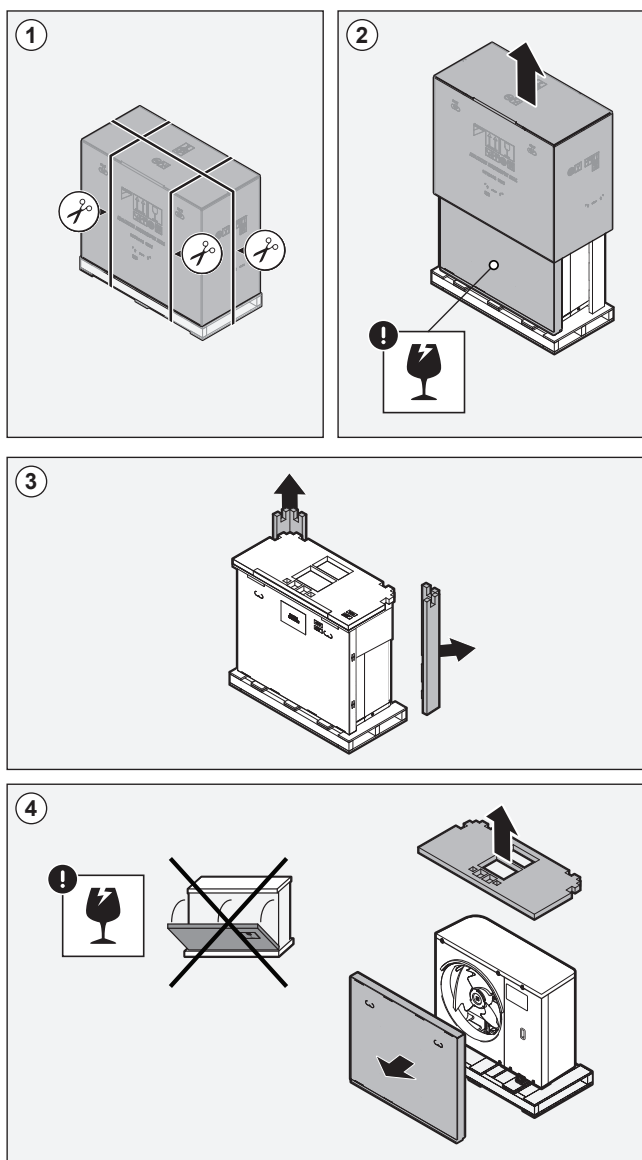

a, b Piederumi

3.2.3 Ārpus telpām uzstādāmās iekārtas piederumu noņemšana

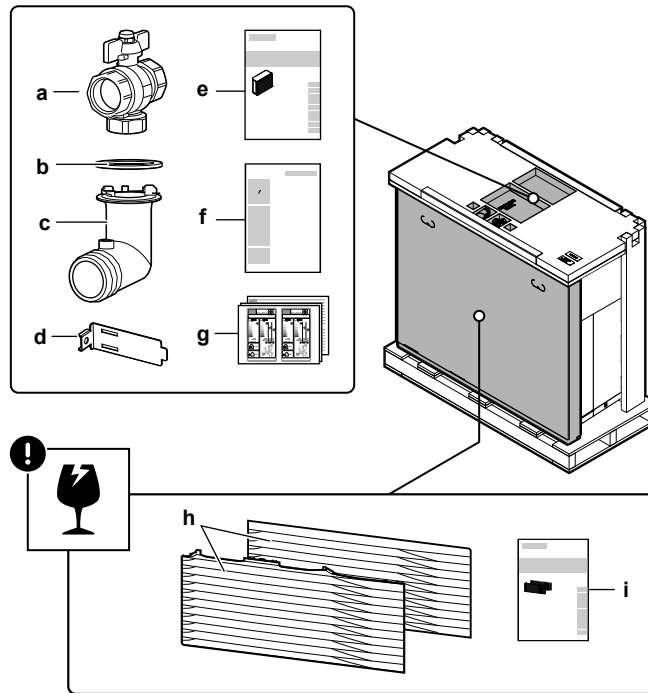

- a Noslēgvārsts (ar iebūvētu filtru)
- b Blīvgredzens drenāžas ligzdaī
- c Drenāžas ligzda
- d Termistora stiprinājums (uzstādīšanai vietās, kur ir zema apkārtējās vides temperatūra)
- e Uzstādīšanas rokasgrāmata — āra iekārta
- f Atbrīvošanās rokasgrāmata – Dzesētāja savākšana
- g Enerģijas marķējums
- h Drenāžas restes (augšdaļa un apakšdaļa)
- i Uzstādīšanas rokasgrāmata — drenāžas restes

**PAZIŅOJUMS**

Izpakošana. Noņemot augšējo iepakojumu/piederumus, turiet kasti ar drenāžas restēm tā, lai restes nenokristu.

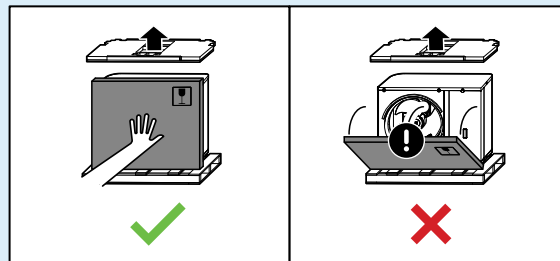

3.3 Iekštelpu iekārta

3.3.1 Iekšējā bloka izpakošana

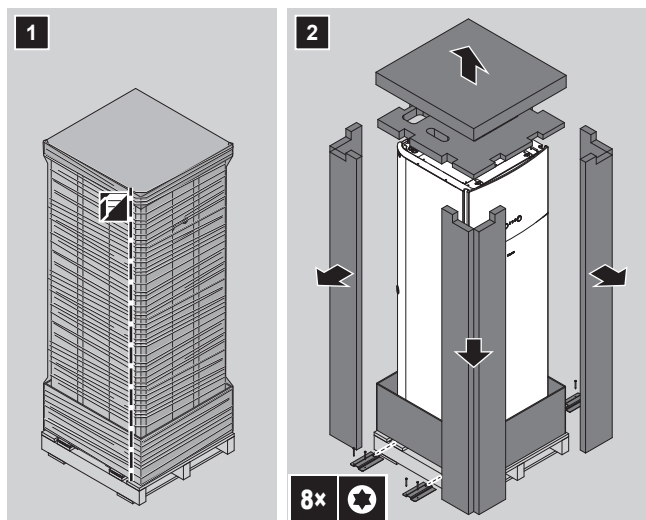

3.3.2 Piederumu izņemšana no iekšējā bloka

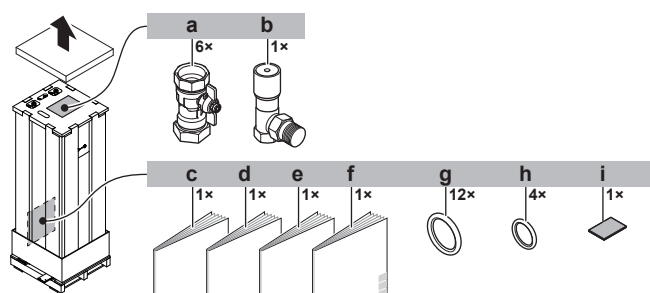

- a Ūdens kontūra noslēgšanas vārsti
- b Pārspiediena apiešanas vārsts
- c Vispārīgas drošības piesardzības pasākumi
- d Pielikuma grāmata papildaprīkojumam
- e Iekštelpu iekārtas uzstādīšanas rokasgrāmata
- f Eksploatācijas rokasgrāmata
- g Noslēgšanas vārstu blīvgredzeni (telpu apsildes ūdens kontūrs)
- h Atsevišķi iegādājamu noslēgšanas vārstu blīvgredzeni (karstā ūdens kontūrs)
- i Blīvēšanas lente zemsprieguma vadu ievadam

3.3.3 Rīkošanās ar iekšējo bloku

Iekārtas pārvešanai izmantojiet rokturus, kas atrodas tās aizmugurē un apakšā.

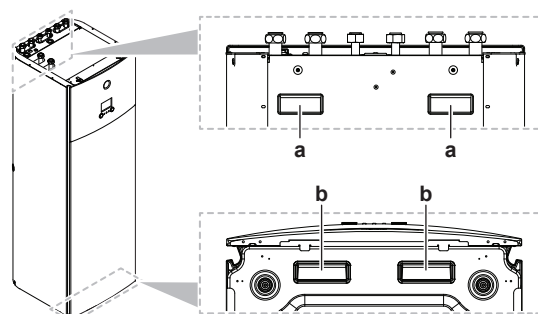

- a Rokturi iekārtas aizmugurē
- b Rokturi iekārtas apakšā. Uzmanīgi sagāziet iekārtu uz aizmuguri, lai varētu saskatīt rokturus.

4 Informācija par iekārtām un papildaprīkojumu

Šajā nodaļā

4.1	Pārskats. Informācija par iekārtām un papildaprīkojumu.....	21
4.2	Identifikācija.....	21
4.2.1	Identifikācijas uzlīme: āra iekārta	21
4.2.2	Identifikācijas etiķete: Iekšējais bloks	22
4.3	Iekārtu un papildaprīkojumu kombinēšana	22
4.3.1	Iespējamās iekšējo iekārtu un āra iekārtu kombinācijas	22
4.3.2	Iespējamās āra iekārtas opcijas	23
4.3.3	Pieejamais iekšējo iekārtas papildaprīkojums.....	23

4.1 Pārskats. Informācija par iekārtām un papildaprīkojumu

Šajā nodaļā ietvertā informācija:

- Āra iekārtas identifikācija
- Iekšējo iekārtas identifikācija
- Āra iekārtas aprīkošana ar opcijām
- Iekšējo iekārtas kombinācija ar papildaprīkojumu

4.2 Identifikācija



PAZIŅOJUMS

Vienlaikus uzstādot vai apkalpojot vairākas iekārtas, NESAJAUCIET apkalpes paneļus starp dažādiem modeļiem.

4.2.1 Identifikācijas uzlīme: āra iekārta

Atrašanās vieta

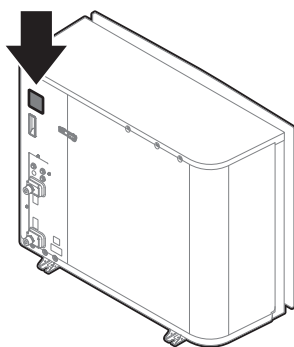

Modeļa identifikācija

Piemērs: EP R A 14 DA V3

Kods	Skaidrojums
EP	Eiropas ūdens-dalītais āra siltumsūkņis

Kods	Skaidrojums
R	Augsta ūdens temperatūra — apkārtējās vides zona 2 (skatiet darbības diapazonu)
A	Dzesētājs R32
14	Jaudas klase
DA	Modeļa sērija
V3	Strāvas padeve

4.2.2 Identifikācijas etiķete: Iekšējais bloks

Atrašanās vieta

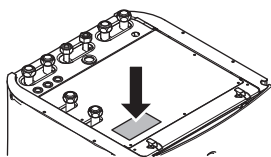

Modeļa identifikācija

Piemērs: E TV Z 16 S 18 DA 6V

Kods	Apraksts
E	Eiropas modelis
TV	Uz grīdas uzstādīta ūdens-dalītā iekārta ar iebūvētu tvertni
Z	Dubultās zonas modelis
16	Jaudas klase
S	Iebūvētās tvertnes materiāls: nerūsējošais tērauds
18	Iebūvētās tvertnes tilpums
DA	Modeļa sērija
6V	Rezerves sildītāja modelis

4.3 Iekārtu un papildaprīkojumu kombinēšana



INFORMĀCIJA

Iespējams, ka dažas opcijas jūsu valstī nav pieejamas.

4.3.1 Iespējamās iekštelpu iekārtu un āra iekārtu kombinācijas

Iekštelpu iekārta	Āra iekārta		
	EPRA14	EPRA16	EPRA18
ETVZ16	○	○	○

4.3.2 Iespējamās āra iekārtas opcijas

Montāžas statīvs (EKMST1, EKMST2)

Aukstākos reģionos, kur ir iespējams liels sniega apjoms, āra iekārtu ieteicams uzstādīt uz montāžas rāmja. Izmantojiet kādu no šiem modeļiem:

- EKMST1 ar atloka kājiņām: āra iekārtas uzstādīšanai uz betona pamatnes, kurā drīkst urbt.
- EKMST2 ar gumijas kājiņām: āra iekārtas uzstādīšanai uz pamatnēm, kurās nedrīkst vai nav iespējams urbt, piemēram, uz plakaniem jumtiem vai bruģa.

Uzstādīšanas norādījumus skatiet montāžas statīva uzstādīšanas rokasgrāmatā.

4.3.3 Pieejamais iekštelpu iekārtas papildaprīkojums

Vairāku zonu vadu vadības rīki

Varat pieslēgt šādus vairāku zonu vadu vadības rīkus:

- Vairāku zonu galvenā iekārta 230 V (EKWUFHTA1V3)
- Digitālais termostats 230 V (EKWCTRDI1V3)
- Analogais termostats 230 V (EKWCTRAN1V3)
- Izpildmehānisms 230 V (EKWCVATR1V3)

Uzstādīšanas norādījumus skatiet vadības rīka uzstādīšanas rokasgrāmatā un papildaprīkojuma pielikumu grāmatā.

Bezvadu telpas termostats (EKTR1)

Iekštelpu iekārtai iespējams pievienot papildu bezvadu telpas termostatu.

Uzstādīšanas norādījumus skatiet telpas termostata uzstādīšanas rokasgrāmatā un papildaprīkojuma pielikumu grāmatā.

Bezvadu termostata attālais sensors (EKRTETS)

Varat lietot attālo iekštelpu temperatūras sensoru (EKRTETS) tikai apvienojumā ar bezvadu termostatu (EKTR1).

Uzstādīšanas norādījumus skatiet telpas termostata uzstādīšanas rokasgrāmatā un papildaprīkojuma pielikumu grāmatā.

Digitālais I/O PCB (EKRP1HBAA)

Digitālais I/O PCB ir nepieciešams šo signālu nodrošināšanai:

- Signāla izvade
- Telpu dzesēšanas/apsildes IESLĒGŠANAS/IZSLĒGŠANAS izvade
- Pārslēgšanās uz ārējo siltuma avotu

Uzstādīšanas norādījumus skatiet digitālā I/O PCB uzstādīšanas rokasgrāmatā un papildaprīkojuma pielikuma grāmatā.

Pieprasījuma PCB (EKRP1AHTA)

Lai iespējotu strāvas patēriņa kontroli, izmantojot digitālo ievadi, jums jāuzstāda pieprasījuma PCB.

Uzstādīšanas norādījumus skatiet pieprasījuma PCB uzstādīšanas rokasgrāmatā un papildaprīkojuma pielikumu grāmatā.

Attālais iekštelpu sensors (KRCS01-1)

Pēc noklusējuma attiecīgās Cilvēka komforta saskarnes (BRC1HHDA, kas tiek izmantota kā telpas termostats) iekšējais sensors tiks izmantots kā telpas temperatūras sensors.

Attālo iekštelpu sensoru var uzstādīt kā papildaprīkojumu, lai citā vietā noteiktu telpas temperatūru.

Uzstādīšanas norādījumus skatiet tālvadības iekštelpu sensora uzstādīšanas rokasgrāmatā un papildaprīkojuma pielikumu grāmatā.



INFORMĀCIJA

- Attālo iekštelpu sensoru var lietot tikai tādā gadījumā, ja lietotāja interfeiss ir konfigurēts ar telpas termostata funkcionalitāti.
- Var pievienot tikai attālo iekštelpu sensoru vai attālo āra sensoru.

Attālais āra sensors (EKRSCA1)

Pēc noklusējuma sensors āra iekārtas iekšpusē var tikt lietots, lai noteiktu āra temperatūru.

Kā papildaprīkojumu var uzstādīt attālo āra sensoru, lai citā vietā noteiktu āra temperatūru (piemēram, izvairītos no tiešiem saules stariem) un iegūtu uzlabotu sistēmas darbību.

Uzstādīšanas norādījumus skatiet attālā āra sensora uzstādīšanas rokasgrāmatā un papildaprīkojuma pielikuma grāmatā.



INFORMĀCIJA

- Var pievienot tikai attālo iekštelpu sensoru vai attālo āra sensoru.

PC kabelis (EKPCAB4)

Izmantojot PC kabeli, izveidojiet iekštelpu iekārtas slēdžu kārbas un datora savienojumu. Tas sniedz iespēju atjaunināt iekštelpu iekārtas programmatūru.

Uzstādīšanas norādījumus skatiet PC kabeļa uzstādīšanas rokasgrāmatā.

Siltumsūkņa konvektors (FWXV, FWXT, FWXM)

Lai nodrošinātu telpas apsildi/dzesēšanu, var izmantot šādus siltumsūkņa konvektorus:

- FWXV: uz grīdas uzstādītiem modeļiem
- FWXT: pie sienas uzstādītiem modeļiem
- FWXM: slēpti uzstādītiem modeļiem

Uzstādīšanas norādījumus skatiet:

- Siltumsūkņa konvektoru uzstādīšanas rokasgrāmata
- Siltumsūkņa konvektora papildaprīkojuma uzstādīšanas rokasgrāmata
- Pielikuma grāmata papildaprīkojumam

LAN adapteris vadībai ar viedtālruni + Smart Grid lietotnes (BRP069A61)

Jūs varat uzstādīt šo LAN adapteri, lai:

- Vadītu sistēmu, izmantojot viedtālruna lietotni.
- Izmantotu sistēmu dažādās Smart Grid lietotnēs.

Uzstādīšanas norādījumus skatiet LAN adaptera uzstādīšanas rokasgrāmatā un papildaprīkojuma pielikumu grāmatā.

LAN adapteris vadībai ar viedtālruni (BRP069A62)

Jūs varat uzstādīt šo LAN adapteri, lai vadītu sistēmu, izmantojot viedtālruna lietotni.

Uzstādīšanas norādījumus skatiet LAN adaptera uzstādīšanas rokasgrāmatā un papildaprīkojuma pielikumu grāmatā.

WLAN adapteris (BRP069A71)

Jūs varat uzstādīt šo bezvadu LAN adapteri, lai vadītu sistēmu, izmantojot viedtālruna lietotni.

Uzstādīšanas norādījumus skatiet WLAN adaptera uzstādīšanas rokasgrāmatā un papildaprīkojuma pielikumu grāmatā.

Universālā centralizētā vadības pults (EKCC8-W)

Vadības pults kaskādes tipa vadībai.

Pārveides komplekts (EKHVCONV2)

Izmantojiet pārveides komplektu, lai pārveidotu tikai apsildes modeli par reversīvo modeli.

Uzstādīšanas norādījumus skatiet pārveides komplekta uzstādīšanas rokasgrāmatā.

Cilvēka komforta saskarne (BRC1HHDA) tiek izmantota kā telpas termostats

- Cilvēka komforta saskarni (CKS), kas tiek lietota kā telpas termostats, var izmantot tikai kombinācijā ar lietotāja saskarni, kas ir savienota ar iekštelpu iekārtu.
- Cilvēka komforta saskarne (CKS), kas tiek lietota kā telpas termostats, ir jāuzstāda telpā, kuras temperatūra ir jākontrolē.

Uzstādīšanas norādījumus skatiet Cilvēka komforta saskarnes (CKS), kas tiek lietota kā telpas termostats, uzstādīšanas un ekspluatācijas rokasgrāmatā.

5 Norādes par lietošanu



INFORMĀCIJA

Dzesēšana ir piemērojama tikai gadījumā, ja ir uzstādīts pārveides komplekts (EKHVCONV2).

Šajā nodaļā

5.1	Pārskats. Norādes par lietošanu	26
5.2	Telpu apsildes/dzesēšanas sistēmas iestatīšana	27
5.2.1	Vairākas telpas — divas LWT zonas	28
5.3	Karstā ūdens tvertnes iestatīšana	30
5.3.1	Sistēmas izkārtojums — iebūvēta DHW tvertne	30
5.3.2	DHW tvertnes tilpuma un vēlamās temperatūras atlase	30
5.3.3	Iestatīšana un konfigurēšana — DHW tvertne	32
5.3.4	Tūlītēja karstā ūdens DHW sūknis	32
5.3.5	Dezinfekcijas DHW sūknis	33
5.4	Energijas mērīšanas iestatīšana	34
5.4.1	Saražotais siltums	34
5.4.2	Patērētā enerģija	34
5.4.3	Normāla strāvas padeves kWh norma	35
5.4.4	Vēlamā kWh nomināla barošanas bloks	36
5.5	Jaudas patēriņa kontroles iestatīšana	37
5.5.1	Pastāvīga jaudas ierobežošana	38
5.5.2	Jaudas ierobežošanu aktivizē digitālā ievade	38
5.5.3	Jaudas ierobežošana process	40
5.5.4	BBR16 jaudas ierobežošana	40
5.6	Āra temperatūras sensora iestatīšana	41

5.1 Pārskats. Norādes par lietošanu

Šo norāžu par lietošanu mērķis ir sniegt īsu pārskatu par siltumsūkņa sistēmas iespējām.



PAZIŅOJUMS

- Norādēs par lietošanu sniegtie attēli ir tikai atsaucei, un tos NEVAR izmantot kā detalizētus hidraulikas sistēmas rasējumus. Detalizēti hidraulikas sistēmas izmēri un stabilizācijas iestatījumi NAV parādīti, un tā ir uzstādītāja atbildība.
- Siltumsūkņa darbības optimizēšanas konfigurācijas iestatījumu papildinformāciju skatiet šeit: "[9 Konfigurācija](#)" [▶ 106].

Šajā nodaļā ir ietvertas tālāk sniegtās norādes par lietošanu.

- Telpu apsildes/dzesēšanas sistēmas iestatīšana
- Karstā ūdens tvertnes iestatīšana
- Energijas mērīšanas iestatīšana
- Jaudas patēriņa kontroles iestatīšana
- Āra temperatūras sensora iestatīšana

**PAZIŅOJUMS**

Dažu veidu ventilatora spirāles iekārtas – šajā dokumentā dēvētas par "siltumsūkņa konvektoriem", var saņemt ievadi no iekštelpu iekārtas darbības režīma (dzesēšana vai apsilde X2M/3 un X2M/4) un/vai sūtīt izvadi par siltumsūkņa konvektora termostatisko stāvokli (galvenā zona: X2M/30 un X2M/35; papildu zona: X2M/30 un X2M/35a).

Norādēs par lietošanu ir parādīts, kā var sūtīt vai saņemt digitālo ievadi/izvadi. Šo funkciju var izmantot tikai tad, ja siltumsūkņa konvektoram ir šāda funkcija un signāli atbilst šādām prasībām:

- Iekštelpu iekārtas izvade (siltumsūkņa konvektora ievade): dzesēšanas/apsildes signāls=230 V (dzesēšana=230 V, apsilde=0 V).
- Iekštelpu iekārtas ievade (siltumsūkņa konvektora izvade): termostata IESLĒGŠANAS/IZSLĒGŠANAS signāls=kontakts bez sprieguma (aizvērts kontakts=sildīšana IESLĒGTA, atvērts kontakts=sildīšana IZSLĒGTA).

5.2 Telpu apsildes/dzesēšanas sistēmas iestatīšana

Siltumsūkņa sistēma piegādā izplūdes ūdeni siltuma izstarotājiem vienā vai vairākās telpās.

Tā kā sistēma nodrošina plašas temperatūras vadības iespējas, lai kontrolētu katras telpas temperatūru, vispirms nepieciešams atbildēt uz tālāk norādītajiem jautājumiem:

- Cik daudz telpu tiek apsildīts vai dzesēts, izmantojot siltumsūkņa sistēmu?
- Kāda veida siltuma izstarotāji tiek lietoti katrā telpā un kāda ir paredzētā izplūdes ūdens temperatūra?

Tiklīdz telpas apsildes/dzesēšanas prasības ir izprastas, iesakām ievērot tālāk sniegtās norādes par iestatīšanu.

**PAZIŅOJUMS**

Ja tiek lietots ārējais telpas termostats, ārējais telpas termostats kontrolē telpu aizsardzību pret aizsalšanu. Taču telpas aizsardzība pret aizsalšanu ir iespējama tikai tad, ja [C.2] **Telpas sildīšana/dzesēšana=Ies1..**

**INFORMĀCIJA**

Ja tiek lietots ārējais telpas termostats un jebkuros apstākļos ir nepieciešams garantēt telpas aizsardzību pret aizsalšanu, **Ārkārtas situācija** [9.5.1] ir jāiestata uz **Automātiski**.

**PAZIŅOJUMS**

Sistēmā var iebūvēt pārspiediena apiešanas vārstu. Ņemiet vērā, ka šis vārsts var nebūt parādīts attēlos.

**PAZIŅOJUMS**

Ja uzstādāt šo iekārtu izmantošanai vienā zonā, tad:

Iestatīšana. Ierīkojiet apiešanu starp telpu apsildes ūdens ievadi un papildu zonas izvadi (=tiešā zona). **NEPĀRTRAUCIET** ūdens plūsmu, aiztaisot noslēgšanas vārstus.

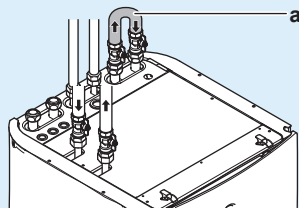

a Apiešana

Konfigurācija. Veiciet iestatīšanu uz vietas [7-02]=0 (Zonu skaits = Viena zona).

5.2.1 Vairākas telpas — divas LWT zonas

Šī iekārta ir paredzēta ūdens nodrošināšanai ar 2 dažādām temperatūrām. Tipiska sistēma sastāv no zemgrīdas apsildes ar zemāku temperatūru un radiatoriem ar augstāku ūdens temperatūru.

Šajā dokumentā:

- Galvenā zona ir zona ar zemāko paredzēto apsildes temperatūru un augstāko paredzēto dzesēšanas temperatūru.
- Papildu zona ir zona ar augstāko paredzēto apsildes temperatūru un zemāko paredzēto dzesēšanas temperatūru

Ierasts piemērs:

Telpa (zona)	Siltuma izstarotāji: paredzētā temperatūra
Dzīvojamā telpa (galvenā zona)	Zemgrīdas apsilde: <ul style="list-style-type: none"> ▪ Apsildes režīmā: 35°C ▪ Dzesēšanas režīmā: 20°C (tikai, lai nodrošinātu atsvaidzināšanu, īsta dzesēšana nav atļauta)
Guļamistabas (papildu zona)	Siltumsūkņa konvektori: <ul style="list-style-type: none"> ▪ Apsildes režīmā: 45°C ▪ Dzesēšanas režīmā: 12°C

Iestatīšana

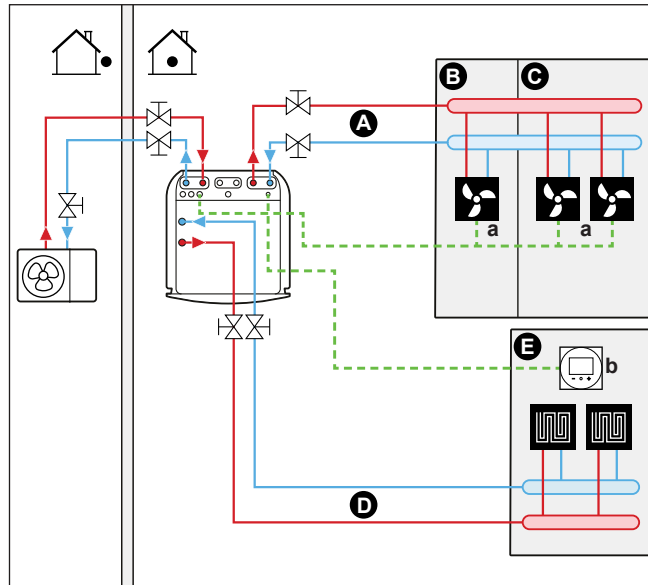

- A Papildu izplūdes ūdens temperatūras zona
- B 1. telpa
- C 2. telpa
- D Galvenā izplūdes ūdens temperatūras vērtības zona
- E 3.telpa
- a Siltumsūkņa konvektori (+vadības pultis)
- b Attiecīgā Cilvēka komforta saskarne (BRC1HHDA tiek izmantota kā telpas termostats)

- Galvenai zonai: telpas temperatūra tiek kontrolēta, izmantojot attiecīgo Cilvēka komforta saskarni (BRC1HHDA, kas tiek izmantota kā telpas termostats).
- Papildu zonai:
 - Ārējais termostats ir tieši pievienots pie iekštelpu iekārtas.
 - Telpas vēlamā temperatūra ir iestatīta, izmantojot ārējo termostatu un radiatoru termostatiskos vārstus katrā telpā.
 - Ārējā termostata apsildes pieprasījuma signāls ir pieslēgts pie iekštelpu iekārtas digitālās ievades (X2M/35a un X2M/30). Iekštelpu iekārta nodrošinās vēlamo papildu izplūdes ūdens temperatūru tikai tad, kad ir faktiskis pieprasījums.

Konfigurācija

Iestatījums	Vērtība
Iekārtas temperatūras kontrole: <ul style="list-style-type: none"> ▪ #: [2.9] ▪ Kods: [C-07] 	2 (Telpas termostats): lēmums par iekārtas darbību tiek pieņemts, ņemot vērā attiecīgās Cilvēka komforta saskarnes apkārtējo temperatūru. Piezīme: <ul style="list-style-type: none"> ▪ Galvenā telpa=attiecīgā Cilvēka komforta saskarne tiek izmantota kā telpas termostats ▪ Citas telpas=ārējā telpas termostata funkcionalitāte
Ūdens temperatūras zonu skaits: <ul style="list-style-type: none"> ▪ #: [4.4] ▪ Kods: [7-02] 	1 (Dubultā zona): galvenā un papildu

Iestatījums	Vērtība
Siltumsūkņa konvektoru lietošanas gadījumā: Ārējais telpas termostats papildu zonai: ▪ #: [3.A] ▪ Kods: [C-06]	1 (1 kontakts): ja izmantotais ārējais telpas termostats vai siltumsūkņa konvektors var nosūtīt tikai sildīšanas IESLĒGŠANAS/IZSLĒGŠANAS stāvokli. Apsildes un dzesēšanas pieprasījums nav nodalīts.
Noslēgšanas vārsta izvade	Iestatiet, lai sekotu sildīšanas pieprasījumam galvenā zonā.

leguvumi

▪ Komforts.

- Viedā telpas termostata funkcionalitāte, balstoties uz faktisko telpas temperatūru (modulāciju), var samazināt vai paaugstināt nepieciešamo izplūdes ūdens temperatūru.
- Divu siltuma izstarotāju sistēma nodrošina lielisku zemgrīdas apsildes komfortu un lielisku siltumsūkņa konvektoru dzesēšanas komfortu.

▪ Efektivitāte.

- Atkarībā no pieprasījuma iekštelpu iekārta nodrošina dažādas izplūdes ūdens temperatūras, kas atbilst dažādu siltuma izstarotāju paredzētajām temperatūras vērtībām.
- Zemgrīdas apsildei labākā veiktspēja ir ar siltumsūkņa sistēmu.

5.3 Karstā ūdens tvertnes iestatīšana

5.3.1 Sistēmas izkārtojums — iebūvēta DHW tvertne

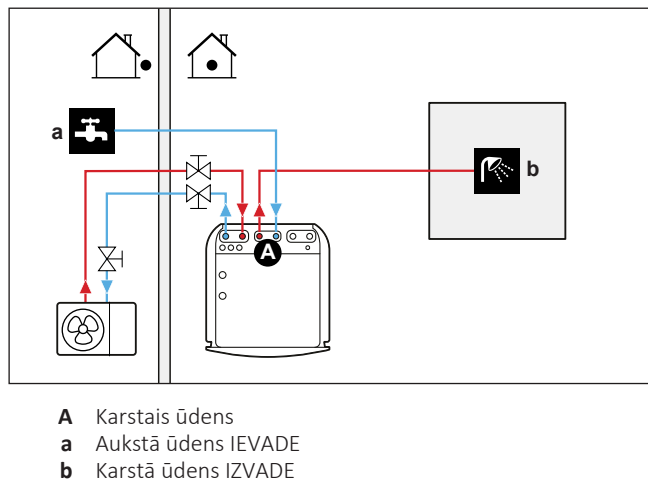

5.3.2 DHW tvertnes tilpuma un vēlamās temperatūras atlase

Cilvēki izjūt ūdeni kā karstu, kad tā temperatūra ir 40°C. Tādēļ karstā ūdens patēriņš vienmēr tiek norādīts kā ekvivalents karstā ūdens daudzums pie 40°C. Tomēr DHW tvertnei varat iestatīt karstāku temperatūru (piemēram: 53°C), kas pēc tam tiek sajaukta ar auksto ūdeni (piemēram: 15°C).

DHW tvertnes tilpuma un vēlamās temperatūras atlase:

- 1 Jānosaka karstā ūdens patēriņš (ekvivalents karstā ūdens daudzums 40°C temperatūrā).
- 2 Jānosaka DHW tvertnes tilpums un vēlamā temperatūra.

Karstā ūdens patēriņa noteikšana

Atbildiet uz tālāk norādītajiem jautājumiem un aprēķiniet karstā ūdens patēriņu (ekvivalents karstā ūdens daudzums 40°C temperatūrā), izmantojot parastu ūdens tilpumu:

Jautājums	Ierasts ūdens tilpums
Cik mazgāšanās reizu dušā nepieciešams dienas laikā?	1 mazgāšanās reize=10 min×10 l/ min=100 l
Cik mazgāšanās reizu vannā nepieciešams dienas laikā?	1 vanna=150 l
Cik daudz ūdens ir nepieciešams virtuves izlietnē dienas laikā?	1 izlietne=2 min×5 l/min=10 l
Vai ir nepieciešams vēl karstais ūdens?	—

Piemērs: Ja karstā ūdens patēriņš vienai ģimenei (4 cilvēki) dienā ir tāds, kā norādīts tālāk:

- 3 mazgāšanās reizes dušā
- 1 mazgāšanās reize vannā
- 3 izlietņu apjomi

Karstā ūdens patēriņš ir $(3 \times 100 \text{ l}) + (1 \times 150 \text{ l}) + (3 \times 10 \text{ l}) = 480 \text{ l}$

DHW tvertnes tilpuma un vēlamās temperatūras noteikšana

Formula	Piemērs
$V_1 = V_2 + V_2 \times (T_2 - 40) / (40 - T_1)$	Ja: <ul style="list-style-type: none"> ▪ $V_2 = 180 \text{ l}$ ▪ $T_2 = 54^\circ\text{C}$ ▪ $T_1 = 15^\circ\text{C}$ Tad $V_1 = 280 \text{ l}$
$V_2 = V_1 \times (40 - T_1) / (T_2 - T_1)$	Ja: <ul style="list-style-type: none"> ▪ $V_1 = 480 \text{ l}$ ▪ $T_2 = 54^\circ\text{C}$ ▪ $T_1 = 15^\circ\text{C}$ Tad $V_2 = 307 \text{ l}$

V_1 Karstā ūdens patēriņš (ekvivalents karstā ūdens daudzums 40°C temperatūrā)

V_2 Nepieciešamais karstā ūdens tvertnes tilpums

T_2 DHW tvertnes temperatūra

T_1 Aukstā ūdens temperatūra

Iespējamie DHW tvertnes tilpumi

Tips	Iespējamie tilpumi
Iebūvēta DHW tvertne	<ul style="list-style-type: none"> ▪ 180 l ▪ 230 l

Padomi par enerģijas taupīšanu

- Ja karstā ūdens patēriņš ikdienā atšķiras, varat ieprogrammēt nedēļas grafiku ar katrai dienai atšķirīgu vēlamu DHW tvertnes temperatūru.
- Jo zemāka ir vēlamā DHW tvertnes temperatūra, jo ekonomiskāka tā ir. Atlasot lielāku DHW tvertni, varat pazemināt vēlamu DHW tvertnes temperatūru.
- Siltumsūknis pats var saražot maksimāli 55°C karstu ūdeni (50°C, ja ir zema āra temperatūra). Siltumsūknī integrētā elektriskā pretestība var palielināt šo temperatūru. Tomēr tādējādi tiek patērēts vairāk enerģijas. Iesakām vēlamu DHW tvertnes temperatūru iestatīt zemāk par 55°C, lai izvairītos no rezerves sildītāja izmantošanas.
- Jo augstāka ir āra temperatūra, jo labāka siltumsūkņa veiktspēja.
 - Ja elektroenerģijas cena dienā un naktī ir vienāda, mēs iesakām DHW tvertni uzsildīt dienā.
 - Ja elektroenerģijas cena naktī ir zemāka, mēs iesakām DHW tvertni uzsildīt naktī.
- Kad siltumsūknis saražo karsto ūdeni, to nevar lietot telpas apsildīšanai. Ja nepieciešams vienlaicīgi sildīt karsto ūdeni un telpas, iesakām karsto ūdeni ražot naktī un laikā, kad nepieciešams mazāk apsildīt telpas.

5.3.3 Iestatīšana un konfigurēšana — DHW tvertne

- Ja ir liels karstā ūdens patēriņš, DHW tvertni varat uzsildīt vairākas reizes dienā.
- Lai DHW tvertni uzsildītu līdz vēlamajai temperatūrai, varat lietot tālāk norādītos enerģijas avotus:
 - Siltumsūkņa termodinamiskais cikls
 - Elektriskais rezerves sildītājs
- Lai uzzinātu papildinformāciju par karstā ūdens ražošanai izmantotā enerģijas patēriņa optimizēšanu, skatiet: "[9 Konfigurācija](#)" [▶ 106].

5.3.4 Tūlītēja karstā ūdens DHW sūknis

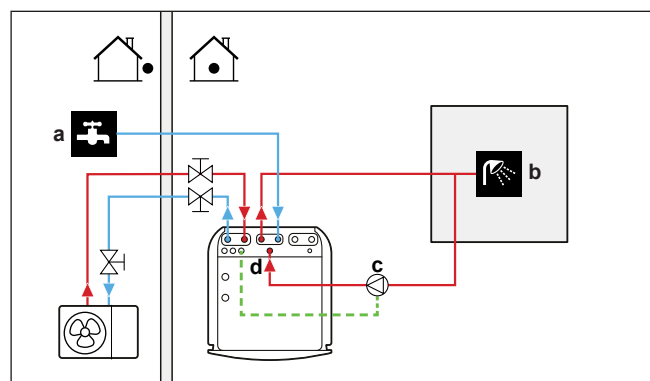
Iestatīšana

a Aukstā ūdens IEVADE

b Karstā ūdens IZVADE (duša (iegādājama atsevišķi))

- c Karstā ūdens sūkņis (iegādājams atsevišķi)
- d Recirkulācijas savienojums

- Pievienojot DHW sūkņi, krānā tūlītēji ir pieejams karstais ūdens.
- DHW sūkņi un uzstādīšanas piederumi ir iegādājami atsevišķi, un uzstādītājs ir atbildīgs par to. Informāciju par elektrības vadu pieslēgšanu skatiet "[Karstā ūdens sūkņa pievienošana](#)" [▶ 97].

Lai uzzinātu papildinformāciju par recirkulācijas savienojuma pieslēgšanu: skatiet "[Recirkulācijas cauruļu pievienošana](#)" [▶ 71].

Konfigurācija

- Papildinformāciju skatiet šeit: "[9 Konfigurācija](#)" [▶ 106].
- Varat ieprogrammēt grafiku, lai ar lietotāja interfeisu kontrolētu DHW sūkņi. Papildinformāciju skatiet lietotāja atsauces rokasgrāmatā.

5.3.5 Dezinfekcijas DHW sūkņi

Iestatīšana

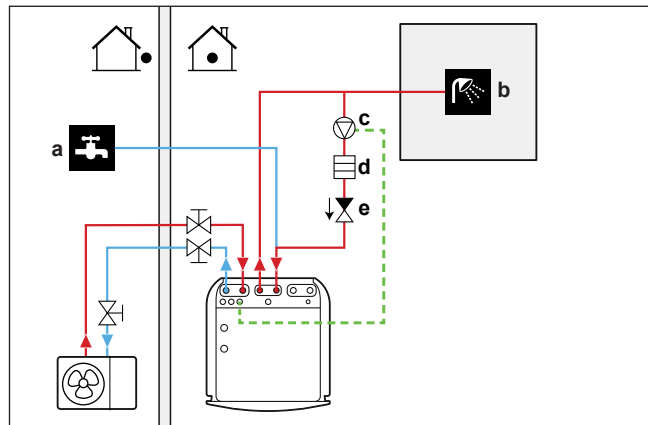

- a Aukstā ūdens IEVADE
- b Karstā ūdens IZVADE (duša (iegādājama atsevišķi))
- c Karstā ūdens sūkņis (iegādājams atsevišķi)
- d Sildelements (iegādājams atsevišķi)
- e Pretvārsts (iegādājams atsevišķi)

- DHW sūkņi ir āra piederums, un par tā uzstādīšanu atbildīgs ir uzstādītājs. Informāciju par elektrības vadu pieslēgšanu skatiet "[Karstā ūdens sūkņa pievienošana](#)" [▶ 97].
- Ja spēkā esošie tiesību akti pieprasa temperatūru, kas ir augstāka par tvertnes maksimālo iestatīto vērtību dezinfekcijas laikā (skat. [2-03] uz vietas veicamo iestatījumu tabulā), varat pieslēgt DHW sūkņi un sildelementu tā, kā aprakstīts iepriekš.
- Ja pēc spēkā esošajiem noteikumiem ir nepieciešama ūdens cauruļu dezinfekcija līdz krānam, DHW sūkņi un sildītāja elementu (ja nepieciešams) varat pievienot, kā norādīts iepriekš.
- Lai nodrošinātu pilnīgu dezinfekciju, jūs varat atvērt krāna pieslēgvietu.



BRĪDINĀJUMS

Atverot krāna pieslēgvietu, ūdens temperatūra var būt līdz 55°C.

Konfigurācija

Ar iekštelpu iekārtu var kontrolēt DHW sūkņa darbību. Papildinformāciju skatiet šeit: "[9 Konfigurācija](#)" [▶ 106].

5.4 Enerģijas mērīšanas iestatīšana

- Izmantojot lietotāja interfeisu, varat nolasīt tālāk minētos enerģijas datus:
 - Saražotais siltums
 - Patērētā enerģija
- Varat nolasīt enerģijas datus:
 - Telpu apsildei
 - Telpu dzesēšanai
 - Karstā ūdens ražošana
- Varat nolasīt enerģijas datus:
 - Mēnesim
 - Gadam



INFORMĀCIJA

Aprēķinātais saražotais siltums un patērētā enerģija ir novērtējums, kura precizitāte netiek garantēta.

5.4.1 Saražotais siltums



INFORMĀCIJA

Saražotā siltuma aprēķināšanai izmantotie sensori ir kalibrēti automātiski.



INFORMĀCIJA

Ja sistēmā ir glikols ([E-OD]=1]), saražotais siltums NETIEK aprēķināts, tas tiek tikai rādīts lietotāja interfeisā.

- Saražotais siltums tiek aprēķināts iekšēji, balstoties uz tālāk norādīto:
 - Izplūdes un ieplūdes ūdens temperatūra
 - Plūsmas ātrums
- Iestatīšana un konfigurēšana: papildu aprīkojums nav nepieciešams.

5.4.2 Patērētā enerģija

Lai noteiktu patērēto enerģiju, varat izmantot tālāk norādītās metodes:

- Aprēķināšana
- Mērīšana



INFORMĀCIJA

Nevarat apvienot patērētās enerģijas aprēķinu (piemēram, rezerves sildītāja) un patērētās enerģijas mērījumus (piemēram, āra iekārtas). Ja tā rīkojaties, enerģijas dati nav derīgi.

Patērētās enerģijas aprēķināšana

- Patērētā enerģija tiek aprēķināta iekšēji, balstoties uz tālāk norādīto:
 - Āra iekārtas faktiskā jaudas ievade
 - Rezerves sildītāja iestatītā kapacitāte
 - Spriegums
- Iestatīšana un konfigurēšana: lai iegūtu precīzus enerģijas datus, izmēriet kapacitāti (pretestības mērījums) un, izmantojot lietotāja saskarni, iestatiet kapacitāti rezerves sildītājam (1. darbība).

Patērētās enerģijas mērīšana

- Ieteicamā metode augstākas precizitātes dēļ.
- Nepieciešams uzstādīt ārējos jaudas mērītājus.
- Iestatīšana un konfigurēšana: kad lietojat elektriskos jaudas mērītājus, lietotāja saskarnē iestatiet katra jaudas mērītāja impulsu/kWh skaitu.



INFORMĀCIJA

Kad mērāt elektrības jaudas patēriņu, pārliecinieties, vai VISĀM sistēmas jaudas ievades vietām ir pievienoti elektriskās jaudas mērītāji.

5.4.3 Normāla strāvas padeves kWh norma

Galvenais nosacījums

Pietiek ar vienu jaudas mērītāju, kas pārklāj visu sistēmu.

Iestatīšana

Pievienojiet jaudas mērītāju pie X5M/5 un X5M/6. Skatiet šeit: "[Elektrības skaitītāju pievienošana](#)" [► 96].

Jaudas mērītāja veids

Ja ir šāda situācija...	Lietojiet...jaudas mērītāju
<ul style="list-style-type: none"> Vienas fāzes āra iekārta Rezerves sildītājs, kam strāvas padeve nāk no vienas fāzes pieslēguma (t.i., rezerves sildītāja modelis ir *6V, kas ir pievienots vienas fāzes pieslēgumam). 	Vienas fāzes (*6V (6V): 1N~ 230 V)
<ul style="list-style-type: none"> Trīs fāžu āra iekārta Rezerves sildītājs, kam strāvas padeve nāk no trīs fāžu pieslēguma (t.i., rezerves sildītāja modelis ir *9W vai *6V, kas ir pievienots trīs fāžu pieslēgumam). 	Trīsfāžu (*6V (6T1): 3~ 230 V) (*9W: 3N~ 400 V)

Piemērs

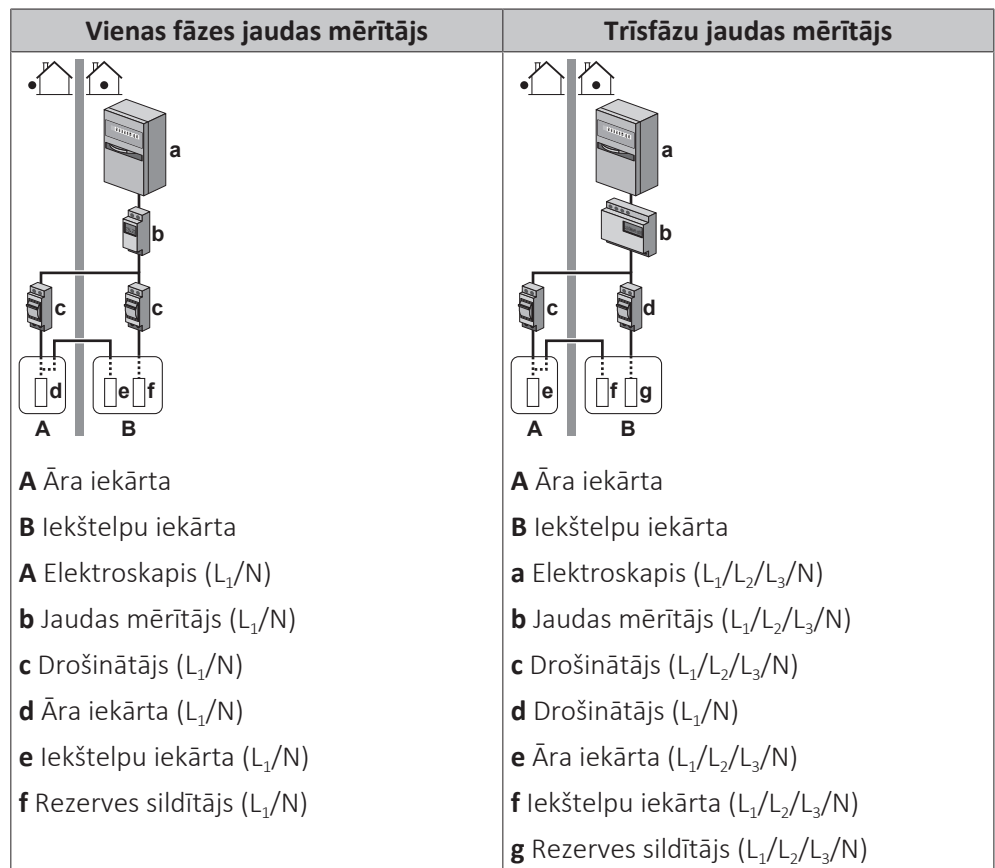

Izņēmumi

- Tālāk norādītajos gadījumos varat lietot otru jaudas mērītāju:
 - Nepietiek ar viena mērītāja jaudas diapazonu.
 - Elektrības skaitītāju nevar viegli uzstādīt elektroskapī.
 - Tiek apvienoti 230 V un 400 V trīsfāzu pieslēgumi (ļoti reti), jo pastāv jaudas mērītāju tehniskie ierobežojumi.
- Savienojumi un iestatīšana:
 - Pievienojiet otro jaudas mērītāju pie X5M/3 un X5M/4. Skatiet šeit: "[Elektrības skaitītāju pievienošana](#)" [▶ 96].
 - Programmatūrā tiek pievienoti abu mērītāju jaudas patēriņa dati, tādēļ NAV nepieciešams iestatīt, kādu jaudas patēriņu ietver katrs mērītājs. Nepieciešams iestatīt tikai katra jaudas mērītāja impulsu skaitu.
- Piemērus ar diviem barošanas blokiem skatiet šeit: "[Vēlamā kWh nomināla barošanas bloks](#)" [▶ 36]

5.4.4 Vēlamā kWh nomināla barošanas bloks

Galvenais nosacījums

1. jaudas mērītājs: mēra āra iekārtu.
2. jaudas mērītājs: mēra pārējo (t.i., iekštelpu iekārtu un rezerves sildītāju).

Iestatīšana

- Pievienojiet 1. jaudas mērītāju pie X5M/5 un X5M/6.
- Pievienojiet 2. jaudas mērītāju pie X5M/3 un X5M/4.

Skatiet šeit: "[Elektrības skaitītāju pievienošana](#)" [▶ 96].

Jaudas mērītāju veidi

- 1. jaudas mērītājs: vienas fāzes vai trīs fāžu jaudas mērītājs atbilstoši āra iekārtas strāvas padevei.
- 2. jaudas mērītājs:
 - Vienas fāzes rezerves sildītāja konfigurācijas gadījumā lietojiet vienas fāzes jaudas mērītāju.
 - Citos gadījumos lietojiet trīsfāžu jaudas mērītāju.

Piemērs

Vienas fāzes āra iekārta ar trīs fāžu rezerves sildītāju:

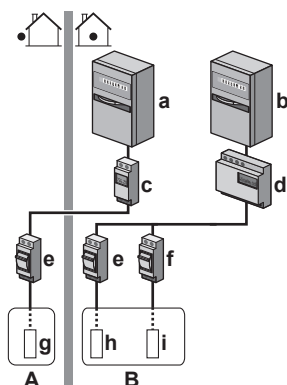

- A Āra iekārta
- B Iekštelpu iekārta
- C Karstā ūdens tvertne
- a Elektroskapis (L_1/N): vēlamā kWh nomināla barošanas bloks
- b Elektroskapis ($L_1/L_2/L_3/N$): normālā kWh nomināla barošanas bloks
- c Jaudas mērītājs (L_1/N)
- d Jaudas mērītājs ($L_1/L_2/L_3/N$)
- e Drošinātājs (L_1/N)
- f Drošinātājs ($L_1/L_2/L_3/N$)
- g Āra iekārta (L_1/N)
- h Iekštelpu iekārta (L_1/N)
- i Rezerves sildītājs ($L_1/L_2/L_3/N$)

5.5 Jaudas patēriņa kontroles iestatīšana

Jūs varat izmantot tālāk norādītos strāvas patēriņa kontroles veidus. Lai uzzinātu papildinformāciju par attiecīgajiem iestatījumiem, skatiet "[Strāvas patēriņa kontrole](#)" [▶ 177].

#	Strāvas patēriņa kontrole
1	<p>"Pastāvīga jaudas ierobežošana" [▶ 38]</p> <ul style="list-style-type: none"> ▪ Nodrošina iespēju ierobežot jaudas patēriņu visai siltumsūkņa sistēmai (iekštelpu iekārtas un rezerves sildītāja apvienojumam) ar vienu permanento iestatījumu. ▪ Jaudas ierobežojums, kW vai strāvas ierobežojums, A.
2	<p>"Jaudas ierobežošana aktivizē digitālā ievadē" [▶ 38]</p> <ul style="list-style-type: none"> ▪ Nodrošina iespēju ierobežot jaudas patēriņu visai siltumsūkņa sistēmai (iekštelpu iekārtas un rezerves sildītāja apvienojumam) ar 4 digitālām ievadēm. ▪ Jaudas ierobežojums, kW vai strāvas ierobežojums, A.

#	Strāvas patēriņa kontrole
3	<p>"BBR16 jaudas ierobežošana" [▶ 40]</p> <ul style="list-style-type: none"> ▪ Ierobežojums: Pieejams tikai zviedru valodā. ▪ Nodrošina atbilstību BBR16 noteikumiem (Zviedrijas noteikumi enerģijas jomā). ▪ Jaudas ierobežojums, kW. ▪ Var apvienot ar citām kW enerģijas patēriņa kontroles metodēm. Ja tā darīsiet, tad iekārta izmantos visierobežojošāko kontroles metodi.



PAZIŅOJUMS

Ir iespējams uzstādīt atsevišķi iegādājamo drošinātāju ar klasi, kas ir zemāka par ieteikto klasi siltumsūkņim. Lai to izdarītu, jums ir jāmaina lauka iestatījums [2-0E] atbilstoši siltumsūkņa maksimāli pieļaujamajai strāvai.

Ņemiet vērā, ka lauka iestatījums [2-0E] anulē visus jaudas patēriņa kontroles iestatījumus. Jaudas ierobežošanas samazinās siltumsūkņa veiktspēju.



PAZIŅOJUMS

Minimālo jaudas patēriņu iestatiet uz $\pm 3,6$ kW, lai garantētu:

- Atsaldēšanas darbību. Pretējā gadījumā, ja atsaldēšana tiek pārtraukta vairākas reizes, siltummainis var aizsilt.
- Telpu apsilde un karstā ūdens ražošana, atļaujot rezerves sildītāja 1. darbību.

5.5.1 Pastāvīga jaudas ierobežošana

Pastāvīga jaudas ierobežošana ir svarīga, lai nodrošinātu maksimālu jaudas vai strāvas ievadi sistēmā. Dažās valstīs pēc likuma ir noteikts maksimālais telpu apsildes un karstā ūdens ražošanas jaudas patēriņš.

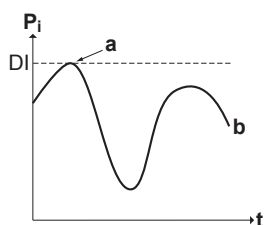

- P_i Jaudas ievade
- t Laiks
- DI Digitālā ievade (jaudas ierobežošanas līmenis)
- a Jaudas ierobežošana ir aktīva
- b Faktiskā jaudas ievade

Iestatīšana un konfigurēšana

- Nav nepieciešams papildaprīkojums.
- Izmantojot lietotāja saskarni, [9.9] iestatiet enerģijas patēriņa kontroles iestatījumus (skatiet "Strāvas patēriņa kontrole" [▶ 177]):
 - Atlasiet nepārtrauktās ierobežošanas režīmu
 - Atlasiet ierobežošanas veidu (jauda — kW vai strāva — A).
 - Iestatiet vēlamo jaudas ierobežošanas līmeni.

5.5.2 Jaudas ierobežošanu aktivizē digitālā ievade

Jaudas ierobežošana ir arī svarīga apvienojumā ar enerģijas pārvaldības sistēmu.

Visas Daikin sistēmas jaudu vai strāvu dinamiski ierobežo digitālā ievade (maksimāli četras darbības). Katru jaudas ierobežošanas līmeni iestata lietotāja interfeisā, ierobežojot vienu no tālāk norādītajām vērtībām:

- Strāva (A)
- Jaudas ievade (kW)

Jaudas pārvaldības sistēma (iegādājama atsevišķi) izraisa noteikta jaudas ierobežošanas līmeņa aktivizēšanu. **Piemērs:** Lai ierobežotu visas mājas maksimālo jaudu (apgaismojums, mājsaimniecības ierīces, telpas apsilde...).

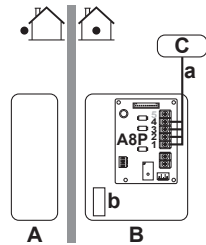

- A** Āra iekārta
- B** Iekštelpu iekārta
- C** Jaudas pārvaldības sistēma
- a** Jaudas ierobežošanas aktivizēšana (4 digitālās ievades)
- b** Rezerves sildītājs

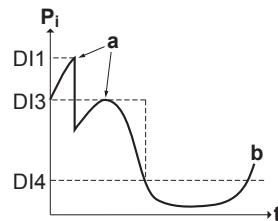

- P_i** Jaudas ievade
- t** Laiks
- DI** Digitālās ievades (jaudas ierobežošanas līmeņi)
- a** Jaudas ierobežošana ir aktīva
- b** Faktiskā jaudas ievade

Iestatīšana

- Ir nepieciešams pieprasījuma PCB (papildaprīkojums EKRP1AHTA).
- Lai aktivizētu atbilstošo jaudas ierobežošanu, maksimāli tiek lietotas četras digitālās ievades:
 - DI1=spēcīgākais uzstādīšanas veids (mazākais strāvas patēriņš)
 - DI4=vājākais uzstādīšanas veids (augstākais strāvas patēriņš)
- Digitālo ievažu specifikācija:
 - DI1: S9S (limits 1)
 - DI2: S8S (limits 2)
 - DI3: S7S (limits 3)
 - DI4: S6S (limits 4)
- Papildinformāciju skatiet elektroinstalācijas shēmā.

Konfigurācija

- Izmantojot lietotāja interfeisu, [9.9] iestatiet enerģijas patēriņa kontroles iestatījumus (visu iestatījumu aprakstu skatiet šeit: "[Strāvas patēriņa kontrole](#)" [▶ 177]):
 - Atlasiet ierobežošanu, izmantojot digitālo ievadi.
 - Atlasiet ierobežošanas veidu (jauda — kW vai strāva — A).
 - Iestatiet vēlamo jaudas ierobežošanas līmeni, kas atbilst katrai digitālajai ievadei.



INFORMĀCIJA

Ja tiek aizvērts vairāk nekā 1 digitālā ievade (vienlaicīgi), tiek fiksēta digitālās ievades prioritāte: DI4 prioritāte>...>DI1.

5.5.3 Jaudas ierobežošana process

Āra iekārtai ir labāka efektivitāte nekā elektriskajam sildītājam. Tādēļ elektriskais sildītājs tiek ierobežots un IZSLĒGTS vispirms. Sistēma ierobežo jaudas patēriņu tālāk norādītajā secībā:

- 1 IZSLĒDZ rezerves sildītāju.
- 2 Ierobežo āra iekārtu.
- 3 IZSLĒDZ āra iekārtu.

Piemērs

Ja konfigurācija ir šāda: jaudas ierobežošanas līmenis NEĻAUJ darboties rezerves sildītājam (1. darbība).

Jaudas patēriņš tiek ierobežots, kā norādīts tālāk:

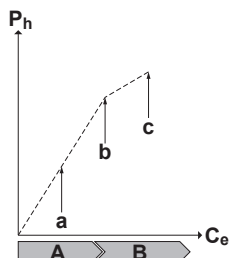

- P_h Saražotais siltums
- C_e Patērētā enerģija
- A** Āra iekārta
- B** Rezerves sildītājs
- a** Ierobežota āra iekārtas darbība
- b** Pilnīga āra iekārtas darbība
- c** Rezerves sildītāja 1. darbība IESLĒGTA

5.5.4 BBR16 jaudas ierobežošana



INFORMĀCIJA

Ierobežojums: BBR16 iestatījums ir pieejams tikai tad, ja lietotāja saskarnē ir iestatīta zviedru valoda.



PAZIŅOJUMS

2 nedēļas izmaiņu veikšanai. Pēc BBR16 aktivizēšanas jums ir tikai 2 nedēļas, lai mainītu šos iestatījumus (**BBR16 aktivizēšana** un **BBR16 jaudas ierobežojums**). Pēc 2 nedēļām iekārta iesaldēs šos iestatījumus.

Piezīme: Tas atšķiras no permanentās jaudas ierobežošanas, kuru vienmēr var mainīt.

Izmantojiet BBR16 jaudas ierobežošanu, ja jums ir jāievēro BBR16 noteikumi (Zviedrijas noteikumi enerģijas jomā).

Jūs varat apvienot BBR16 jaudas ierobežošanu ar pārējām kW jaudas patēriņa ierobežošanas metodēm. Ja tā darīsiet, tad iekārta izmantos visierobežojošāko kontroles metodi.

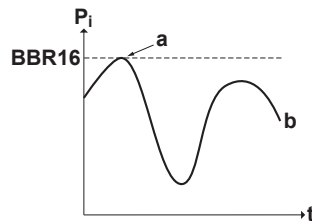

P_i	Jaudas ievade
t	Laiks
BBR16	BBR16 ierobežošanas līmenis
a	Jaudas ierobežošana ir aktīva
b	Faktiskā jaudas ievade

Iestatīšana un konfigurēšana

- Nav nepieciešams papildaprīkojums.
- Izmantojot lietotāja saskarni, [9.9] iestatiet enerģijas patēriņa kontroles iestatījumus (skatiet "[Strāvas patēriņa kontrole](#)" [▶ 177]):
 - Aktivizējiet BBR16
 - Iestatiet vēlamo jaudas ierobežošanas līmeni.

5.6 Āra temperatūras sensora iestatīšana

Varat pievienot vienu ārējo temperatūras sensoru. Tas mēra iekštelpu vai āra apkārtējās vides temperatūru. Iesakām ārējo temperatūras sensoru lietot tālāk norādītajos gadījumos:

Iekštelpu apkārtējās vides temperatūra

- Telpas termostata kontrolei attiecīgā Cilvēka komforta saskarne (BRC1HHDA, kas tiek izmantota kā telpas termostats) mēra iekštelpu apkārtējās vides temperatūru. Tādēļ Cilvēka komforta saskarne ir jāuzstāda tālāk norādītajās vietās:
 - Vietā, kur var noteikt vidējo telpas temperatūru
 - Vietā, kura NETIEK pakļauta tiešiem saules stariem
 - Vietā, kas NAV karstuma avotu tuvumā
 - Vietā, kuru NEIETEKMĒ āra gaiss vai gaisa plūsma, piemēram, durvju atvēršana/aizvēršana
- Ja tas NAV iespējams, iesakām pievienot attālo telpu sensoru (papildaprīkojums KRCS01-1).

- Iestatīšana: uzstādīšanas norādījumus skatiet attālā iekštelpu sensora uzstādīšanas rokasgrāmatā un papildaprīkojuma pielikuma grāmatā.
- Konfigurācija: atlasiet telpu sensoru [9.B].

Āra apkārtējās vides temperatūra

- Āra iekārtā tiek mērīta āra apkārtējās vides temperatūra. Tādēļ āra iekārta ir jāuzstāda tālāk norādītajās vietās:
 - Mājas ziemeļu pusē vai mājas pusē, kur atrodas vairāk siltuma izstarotāju
 - Vietā, kura NETIEK pakļauta tiešiem saules stariem
- Ja tas NAV iespējams, mēs iesakām pievienot attālo āra sensoru (papildaprīkojums EKRSCA1).
- Iestatīšana: uzstādīšanas norādījumus skatiet attālā āra sensora uzstādīšanas rokasgrāmatā un papildaprīkojuma pielikuma grāmatā.
- Konfigurācija: atlasiet āra sensoru [9.B].
- Ja ir iespējota āra iekārtas enerģijas taupīšanas funkcija (skatīt "[Enerģijas taupīšanas funkcija](#)" [▶ 184]), āra iekārta tiek izslēgta, lai samazinātu enerģijas zudumus gaidstāves laikā. Rezultātā āra apkārtējās vides temperatūra NETIEK nolasīta.
- Ja vēlamā izplūdes ūdens temperatūra ir atkarīga no laikapstākļiem, svarīga nepārtraukta āra temperatūras mērīšana. Šis ir cits iemesls, lai uzstādītu papildu āra apkārtējās vides temperatūras sensoru.



INFORMĀCIJA

No laikapstākļiem atkarīgai vadības līknei un automātiskai apsildes/dzesēšanas pārslēgšanas loģikai tiek lietoti āra apkārtējās vides temperatūras sensora dati (vidējie vai faktiskie). Lai aizsargātu āra iekārta, vienmēr tiek lietots āra iekārtas iekšējais sensors.

6 Iekārtas uzstādīšana

Šajā nodaļā

6.1	Uzstādīšanas vietas sagatavošana.....	43
6.1.1	Āra iekārtas uzstādīšanas vietas prasības.....	43
6.1.2	Āra iekārtas papildu uzstādīšanas vietas prasības auksta klimata apstākļos.....	46
6.1.3	Iekštelpās ievietojamās iekārtas uzstādīšanas vietas prasības.....	46
6.2	Iekārtu atvēršana un aizvēršana.....	47
6.2.1	Par iekārtu atvēršanu.....	47
6.2.2	Ārpus telpām uzstādāmās iekārtas atvēršana.....	48
6.2.3	Transporta balsta noņemšana.....	48
6.2.4	Ārējā bloka aizvēršana.....	48
6.2.5	Iekštelpu iekārtas atvēršana.....	49
6.2.6	Lai nolaistu uz leju iekštelpu iekārtas slēdžu kārbu.....	51
6.2.7	Iekštelpu iekārtas aizvēršana.....	52
6.3	Ārpus telpām uzstādāmās iekārtas montāža.....	52
6.3.1	Āra iekārtas montāža.....	52
6.3.2	Piesardzības pasākumi āra iekārtas montāžas laikā.....	52
6.3.3	Uzstādīšanas konstrukcijas nodrošināšana.....	52
6.3.4	Ārējā bloka uzstādīšana.....	53
6.3.5	Drenāžas nodrošināšana.....	54
6.3.6	Drenāžas restu uzstādīšana.....	56
6.3.7	Drenāžas restu noņemšana un novietošana drošā stāvoklī.....	57
6.4	Iekšējā bloka uzstādīšana.....	59
6.4.1	Iekštelpu iekārtas montāža.....	59
6.4.2	Piesardzības pasākumi iekštelpu iekārtas montāžas laikā.....	59
6.4.3	Iekštelpu iekārtas uzstādīšana.....	59
6.4.4	Lai pieslēgtu drenāžas cauruli pie drenāžas sistēmas.....	60

6.1 Uzstādīšanas vietas sagatavošana

NEUZSTĀDIET ierīci vietās, kas bieži tiek izmantota kā darba vieta. Būvdarbu (piemēram, slīpēšanas darbu) gadījumā, kad tiek rādīts liels daudzums putekļu, ierīce ir JĀAPSEDZ.

Izvēlieties tādu uzstādīšanas vietu, kurā var ienest un iznest ierīci.



PAZIŅOJUMS

Šī iekārta ir paredzēta darbībai 2 temperatūras zonās:

- zemgrīdas apsilde **galvenajā zonā**, tā ir zona ar **zemāko ūdens temperatūru**,
- radiatoru **papildu zonā**, tā ir zona ar **augstāko ūdens temperatūru**.



BRĪDINĀJUMS

Ierīce ir jāglabā telpā, kurā nav pastāvīgi strādājošu aizdegšanās avotu (piemēram: atklāta liesma, strādājoša gāzes ierīce vai strādājošs elektriskais sildītājs).

6.1.1 Āra iekārtas uzstādīšanas vietas prasības



INFORMĀCIJA

Izlasiet arī brīdinājumus un prasības nodaļā "[1 Vispārīgas drošības piesardzības pasākumi](#)" [▶6].

Nemiet vērā tālāk tabulā sniegtās vadlīnijas saistībā ar attālumu. Skatiet šeit: "[15.1 Apkopes atstarpe: Ārējais bloks](#)" [▶ 228].

**PAZIŅOJUMS**

- NEKRAUJIET ierīces vienu uz otras.
- NEKARINIET ierīci pie griestiem.

Spēcīgs vējš (≥ 18 km/h), kas pūš pret āra iekārtas gaisa izplūdes vietu, rada īssavienojumu (izplūdes gaisa iesūkšana). Iespējamās problēmas:

- darba kapacitātes pasliktināšanās;
- bieža aizsalšana sildīšanas laikā;
- darbības traucējumi spiediena samazināšanās vai palielināšanās dēļ;
- salūzis ventilators (ja spēcīgs vējš nepārtraukti pūš pret ventilatoru; tas var sākt griezties ļoti ātri, līdz salūzt).

Ja gaisa ieplūdes vieta tiek pakļauta vēja iedarbībai, ieteicams uzstādīt deflektora plāksni.

Ieteicams uzstādīt āra iekārtu ar gaisa ieplūdes vietu pret sienu, NEVIS tieši pret vēja plūsmu.

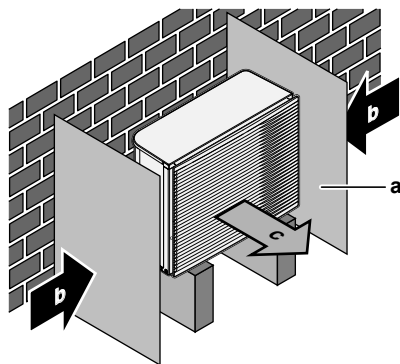

- a Deflektora plāksne
- b Dominējošā vēja virziens
- c Gaisa izvade

NEUZSTĀDIET iekārtu tālāk minētajās vietās.

- Skaņas jutīgās vietā (piemēram, guļamistabu tuvumā), lai darbības trokšnis neradītu apgrūtinājumu.

Piezīme. Ja skaņa tiek mērīta faktiskajos uzstādīšanas apstākļos, mērīta vērtība var būt augstāka par skaņas spiediena līmeni, kas norādīts datu reģistra skaņas spektrā apkārtējās vides trokšņu un skaņas atbalss dēļ.

- Vietās, kura atmosfērā ir minerāleļļas migliņa, izsmidzinājums vai tvaiki. Plastmasas detaļas nolietojas un nokrīt vai rada ūdens noplūdi.

NAV ieteicams uzstādīt ierīci šādās vietās, jo tas var saīsināt iekārtas kalpošanas laiku:

- vietās, kur ir ievērojamas sprieguma svārstības,
- transportlīdzekļos un kuģos,
- vietās, kur ir skābju vai sārņu tvaiki.

Uzstādīšana jūrmalā. Pārliecinieties, ka ārējais bloks IR PASARGĀTS no jūras vējiem. Tas nepieciešams, lai novērstu koroziju, ko izraisa lielais sāls daudzums gaisā, tādējādi saīsinot bloka kalpošanas laiku.

Uzstādiet ārējo bloku vietā, kur tas ir pasargāts no jūras vējiem.

Piemērs: Ēkas aizmugurē.

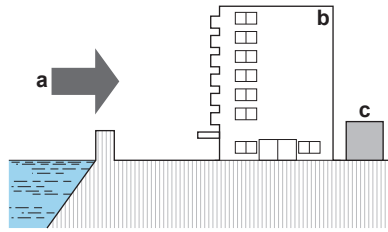

Ja ārējais bloks nav pasargāts no jūras vējiem, ierīkojiet tam vējlauzi.

- Vējlauža augstums $\geq 1,5 \times$ ārējā bloka augstums
- Uzstādot vējlauzi, ņemiet vērā apkopes vietas prasības.

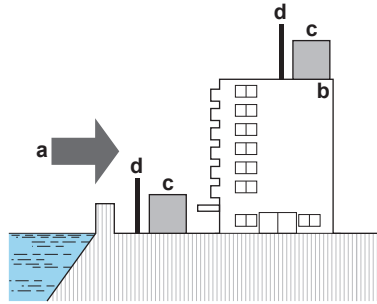

- a Jūras vējš
- b Ēka
- c Ārējais bloks
- d Vējlauzis

Āra iekārta ir paredzēta tikai uzstādīšanai ārā, kur apkārtējās vides temperatūra atbilst tabulā sniegtajām vērtībām.

Dzesēšanas režīms	10~43°C
Apsildes režīms	-28~35°C

Īpašas prasības attiecībā uz R32

Āra iekārtai ir iekšējais dzesētāja kontūrs (R32), taču jums NAV jāuzstāda nekādas dzesētāja caurules uz vietas, kā arī nav jāuzpilda dzesētājs.

Ņemiet vērā tālāk norādītās prasības un piesardzības pasākumus.



BRĪDINĀJUMS

- Nedurt un nededzināt.
- Atkausēšanas procesa paātrināšanai neizmantojiet nekādus citus līdzekļus, izņemot ražotāja ieteiktos.
- Ņemiet vērā, ka aukstumagēnts R32 ir BEZ smaržas.



BRĪDINĀJUMS

Lai izvairītos no mehāniskiem bojājumiem, ierīce ir jāglabā labi vēdināmā telpā, kurā nav pastāvīgi strādājošu aizdegšanās avotu (piemēram: atklāta liesma, strādājoša gāzes ierīce vai strādājošs elektriskais sildītājs).



BRĪDINĀJUMS

Pārliecinieties, ka uzstādīšana, apkope un remonts atbilst Daikin instrukcijām un attiecīgiem tiesību aktiem (piemēram, valsts noteikumiem par gāzes izmantošanu) un ka šos darbus veic tikai pilnvarots personāls.

6.1.2 Āra iekārtas papildu uzstādīšanas vietas prasības auksta klimata apstākļos

Aizsargājiet āra iekārtu no tiešiem saules stariem un nodrošiniet, ka āra iekārta NEKAD neapsnieg.

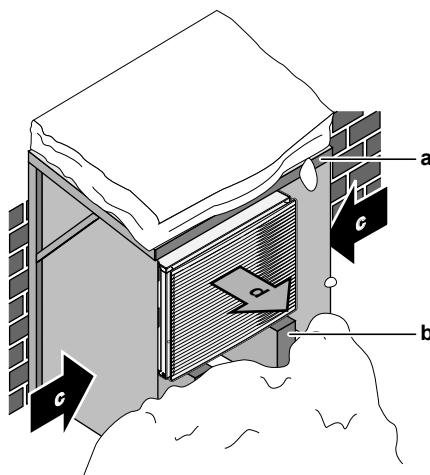

- a Sniega pārsegs vai šķūnis
- b Paaugstinājums
- c Dominējošā vēja virziens
- d Gaisa izvade

Jebkurā gadījumā nodrošiniet, ka zem iekārtas ir vismaz 150 mm brīvas vietas. Papildus nodrošiniet, ka iekārta ir novietota vismaz 100 mm virs iespējamā maksimālā sniega līmeņa. Papildinformāciju skatiet šeit: "[6.3 Ārpus telpām uzstādāmās iekārtas montāža](#)" [▶ 52].

Apgabalos, kur uzsnieg daudz sniega, ir svarīgi izvēlēties tādu uzstādīšanas vietu, kur sniegs NEIETEKMĒ iekārtas darbību. Ja iespējama sānu snigšana, nodrošiniet, lai sniegs NEIETEKMĒTU siltummaiņa spirāli. Ja nepieciešams, uzstādiet sniega pārsegu vai šķūni un postamentu.

6.1.3 Iekštelpās ievietojamās iekārtas uzstādīšanas vietas prasības

**INFORMĀCIJA**

Izlasiet arī brīdinājumus un prasības nodaļā "[1 Vispārīgas drošības piesardzības pasākumi](#)" [▶ 6].

- Iekštelpu iekārta ir paredzēta tikai uzstādīšanai telpās, kur apkārtējā temperatūra ir:
 - Telpu sildīšanas darbība: 5~30°C
 - Telpas dzesēšanas darbība: 5~35°C (tikai kopā ar komplektu EKHVCONV2)
 - Karstā ūdens ražošana: 5~35°C

**INFORMĀCIJA**

Dzesēšana ir piemērojama tikai gadījumā, ja ir uzstādīts pārveides komplekts (EKHVCONV2).

- Ņemiet vērā tālāk tabulā sniegtās mērījumu vadlīnijas.

Maksimālā augstuma atšķirība starp āra un iekštelpu iekārtu	10 m
Maksimālais kopējais ūdens caurules garums	50 m ^(a)

^(a) Precīzu ūdens cauruļu garumu var noteikt, izmantojot cauruļu mērījumu rīku Hydronic Piping Calculation. Rīks Hydronic Piping Calculation ir daļa no apsildes risinājumu navigators Heating Solutions Navigator, kas ir pieejams tīmekļa vietnē <https://professional.standbyme.daikin.eu>. Ja nevarat piekļūt Heating Solutions Navigator, sazinieties ar izplatītāju.

- Ievērojiet tālāk norādītās uzstādīšanas atstarpju vadlīnijas.

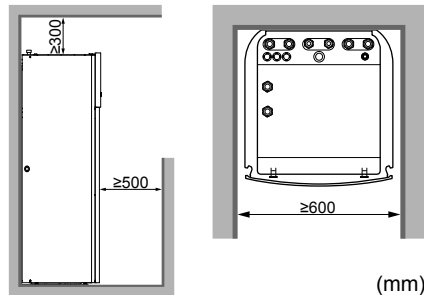

INFORMĀCIJA

Ja uzstādīšanas vieta ir ierobežota, veiciet tālāk norādīto pirms iekārtas uzstādīšanas galīgajā pozīcijā: "[Lai pieslēgtu drenāžas cauruli pie drenāžas sistēmas](#)" [► 60]. Ir nepieciešams noņemt vienu vai abus sānu paneļus.

- Pamatnei jābūt pietiekami stingrai, lai izturētu iekārtas svaru. ņemiet vērā iekārtas un pilnas karstā ūdens tvertnes svaru.

Pārlicinieties, ka ūdens noplūdes gadījumā ūdens neradītu uzstādīšanas vietas un apkārtnes bojājumus.

NEUZSTĀDIET iekārtu šādās vietās:

- Vietās, kura atmosfērā ir minerāleļļas migliņa, izsmidzinājums vai tvaiki. Plastmasas detaļas nolietojas un nokrīt vai rada ūdens noplūdi.
- Skaņas jutīgās vietā (piemēram, guļamistabu tuvumā), lai darbības troksnis neradītu apgrūtinājumu.
- Vietās ar augstu mitruma līmeni (maks. relatīvais mitrums ir 85%), piemēram, vannasistabās.
- Vietās, kur iespējams sals. Iekšējās uzstādāmās iekārtas apkārtējai temperatūrai jābūt >5°C.



PAZIŅOJUMS

Ja temperatūru vairākās telpās kontrolē 1 termostats, NEUZSTĀDIET termostatisko vārstu uz izstarotāja telpā, kurā ir uzstādīts termostats.

6.2 Iekārtu atvēršana un aizvēršana

6.2.1 Par iekārtu atvēršanu

Dažreiz ir nepieciešams atvērt iekārtu. **Piemērs:**

- Ja pievieno elektroinstalāciju
- Ja veic iekārtas apkopi vai apkopi



BĪSTAMI! ELEKTROTRIECIENA SAŅĒMŠANAS RISKS

NEATSTĀJIET iekārtu bez uzraudzības, ja ir noņemts apkopes pārsegs.

6.2.2 Ārpus telpām uzstādāmās iekārtas atvēršana



BĪSTAMI! ELEKTROTRIECIENA SAŅEMŠANAS RISKS



BĪSTAMI! APDEGUMU/APPLAUCĒŠANĀS BRIESMAS

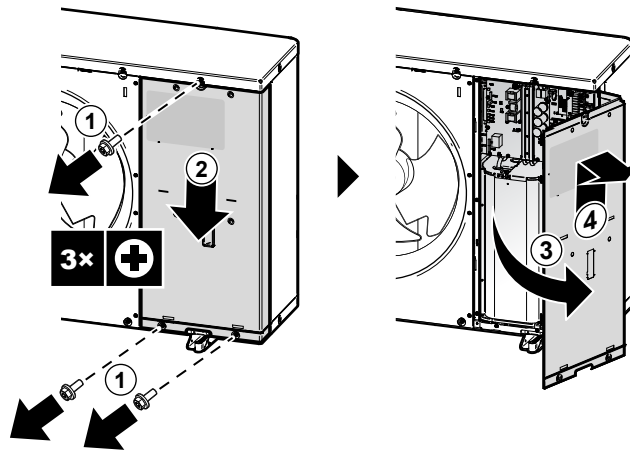

6.2.3 Transporta balsta noņemšana



PAZIŅOJUMS

Ja bloku darbina ar tam piestiprinātu transporta statni, tad ir iespējama neparasta vibrācija vai troksnis.

Transportēšanas atsaites (2x) ir uzstādītas, lai transportēšanas laikā aizsargātu iekārtu. Uzstādīšanas laikā tās ir jānoņem.

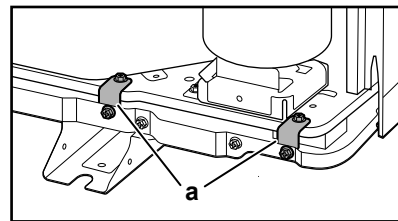
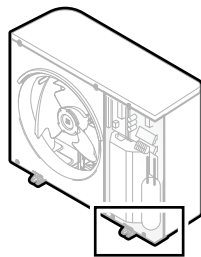

a Transportēšanas atsaites (2x)

- 1 Atveriet slēdžu kārbas vāku. Skatiet šeit: "[Ārpus telpām uzstādāmās iekārtas atvēršana](#)" [▶ 48].
- 2 Izskrūvējiet skrūves (4x) no transportēšanas atsaitēm un izmetiet tās.
- 3 Noņemiet transportēšanas atsaites (2x) un izmetiet tās.

6.2.4 Ārējā bloka aizvēršana



PAZIŅOJUMS

Aizverot ārā iekārtas pārsegu, pārlicinieties, vai pievilkšanas griezes moments NEPĀRSNIEDZ 4,1 N•m.

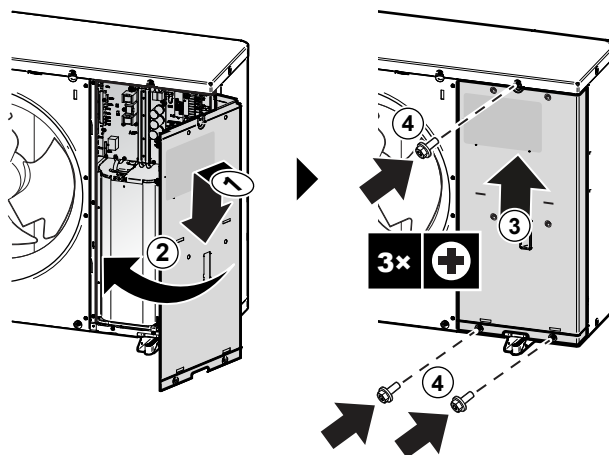

6.2.5 Iekštelpu iekārtas atvēršana

Pārskats

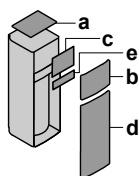

- a Augšējais panelis
- b Lietotāja saskarnes panelis
- c Slēdžu kārbas vāks
- d Priekšējais panelis
- e Uzstādiet atpakaļ vietā slēdžu kārbas vāku.

Atvērts

- 1 Noņemiet augšējo paneli.

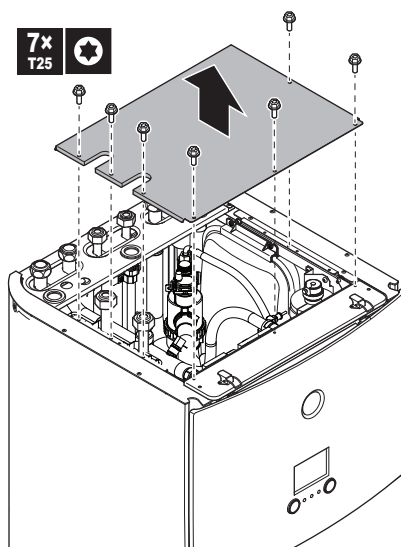

- 2 Noņemiet lietotāja saskarnes paneli. Atveriet augšā eņģes un augšējo paneli pabīdiet uz augšu.



PAZIŅOJUMS

Ja noņemsiet lietotāja saskarnes paneli, atvienojiet arī kabelus lietotāja saskarnes paneļa aizmugurē, lai izvairītos no bojājumiem.

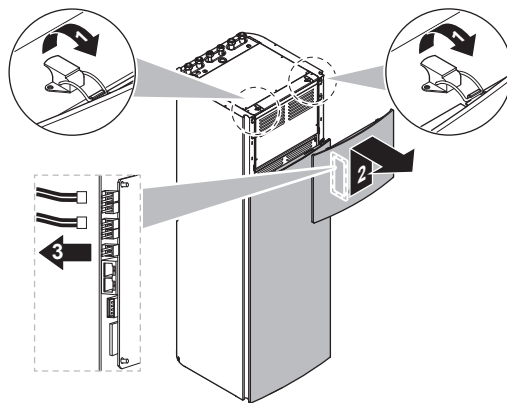

3 Noņemiet slēdžu kārbas vāku.

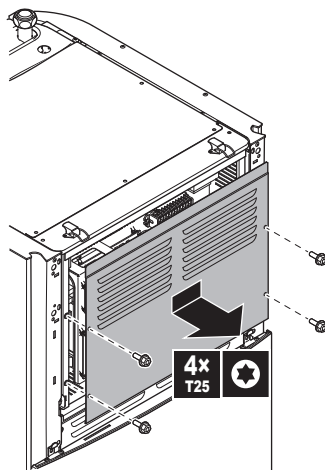

4 Ja nepieciešams, noņemiet priekšējo plāksni. Tas ir nepieciešams, piemēram, tālāk norādītajos gadījumos:

- "Lai nolaistu uz leju iekštelpu iekārtas slēdžu kārbu" [▶ 51]
- "Lai pieslēgtu drenāžas cauruli pie drenāžas sistēmas" [▶ 60]
- Kad ir nepieciešams piekļūt augstsprieguma slēdžu kārbai

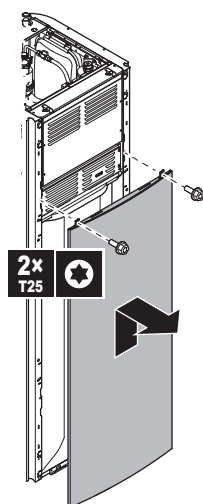

5 Ja nepieciešams piekļūt augstsprieguma komponentiem, noņemiet augstsprieguma slēdžu kārbas vāku.

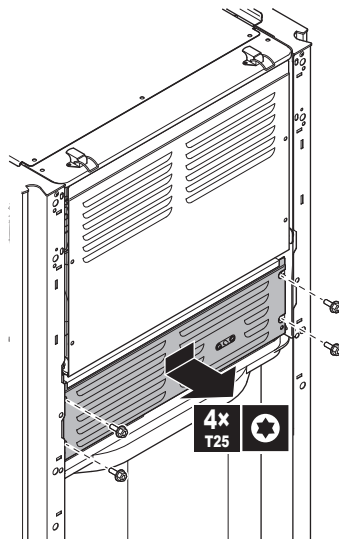

6.2.6 Lai nolaistu uz leju iekštelpu iekārtas slēdžu kārbu

Uzstādīšanas laikā jums būs nepieciešama piekļuve iekštelpu iekārtas iekšdaļai. Lai atvieglotu piekļuvi no priekšpuses, nolaidiet zemāk iekārtas slēdžu kārbu, ievērojot tālāk sniegtos norādījumus.

Priekšnoteikums: Ir jānoņem lietotāja saskarnes panelis un priekšējais panelis.

- 1 Noņemiet stiprinājuma plāksni, kas uzstādīta iekārtas augšpusē.
- 2 Pabīdiet slēdžu kārbu uz priekšu un izceliet to no eņģēm.

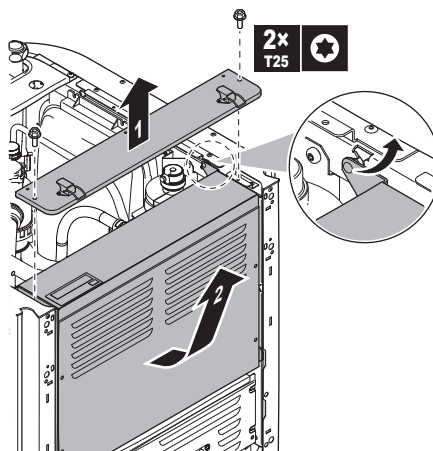

- 3 Novietojiet slēdžu kārbu uz iekārtas. Izmantojiet 2 eņģes, kas atrodas zemāk uz iekārtas.

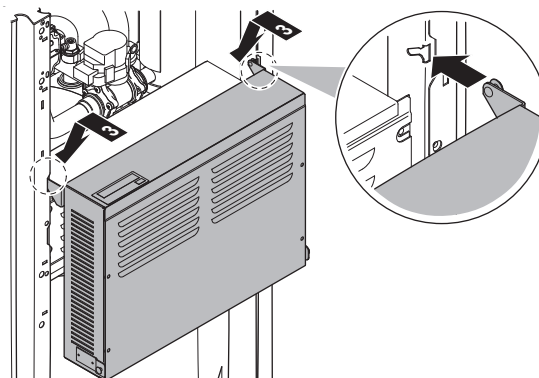

6.2.7 Iekštelpu iekārtas aizvēršana

- 1 Aiztaisiet slēdžu kārbas pārsegu.
- 2 Uzstādiet slēdžu kārbu atpakaļ vietā.
- 3 Uzlieciet atpakaļ vietā augšējo paneli.
- 4 Uzlieciet atpakaļ vietā sānu paneļus.
- 5 Uzlieciet priekšējo paneli.
- 6 Pieslēdziet atpakaļ kabelus pie lietotāja saskarnes paneļa.
- 7 Uzstādiet atpakaļ vietā lietotāja saskarnes paneli.



PAZIŅOJUMS

Aizverot iekštelpu iekārtas pārsegu, pārlicinieties, vai pievilkšanas griezes moments NEPĀRSNIEDZ 4,1 N•m.

6.3 Ārpus telpām uzstādāmās iekārtas montāža

6.3.1 Āra iekārtas montāža

Laika periods

Pirms ūdens cauruļu pievienošanas ir nepieciešams uzstādīt āra iekārtu.

Parastā darbplūsma

Āra iekārtas montāža parasti sastāv no tālāk norādītajiem posmiem:

- 1 Uzstādīšanas konstrukcijas nodrošināšana.
- 2 Āra iekārtas uzstādīšana.
- 3 Drenāžas nodrošināšana.
- 4 Drenāžas restu uzstādīšana.
- 5 Iekārtas aizsardzība no sniega un vēja, uzstādot sniega pārsegu un deflektora plāksni. Skatiet šeit: "[6.1 Uzstādīšanas vietas sagatavošana](#)" [▶ 43].

6.3.2 Piesardzības pasākumi āra iekārtas montāžas laikā



INFORMĀCIJA

Izlasiet arī piesardzības pasākumus un prasības tālāk norādītajās nodaļās:

- "[1 Vispārīgas drošības piesardzības pasākumi](#)" [▶ 6]
- "[6.1 Uzstādīšanas vietas sagatavošana](#)" [▶ 43]

6.3.3 Uzstādīšanas konstrukcijas nodrošināšana

Pārbaudiet uzstādīšanas vietas stiprumu un līmeni, lai iekārta neradītu darbības vibrācijas un trokšņus.

Droši nostipriniet iekārtu, atbilstoši pamatu rasējumiem izmantojot pamatu skrūves.



PAZIŅOJUMS

Līmenis. Nodrošiniet, lai iekārta būtu nolīmeņota. Ieteicams:

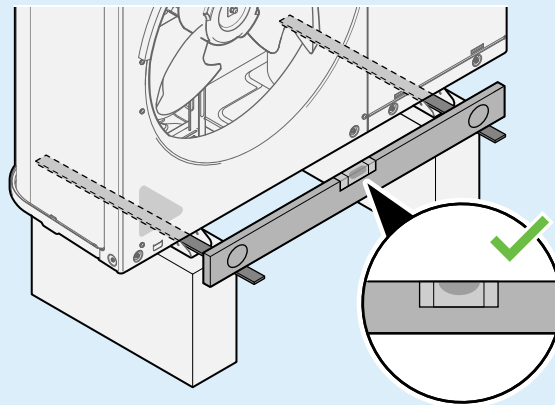

Izmantojiet 4 komplektus ar M12 enkurskrūvēm, uzgriežņiem un paplāksnēm. Nodrošiniet, ka zem iekārtas ir vismaz 150 mm brīvas vietas. Papildus nodrošiniet, ka iekārta ir novietota vismaz 100 mm virs iespējamā maksimālā sniega līmeņa.

Stiprinājuma vietas

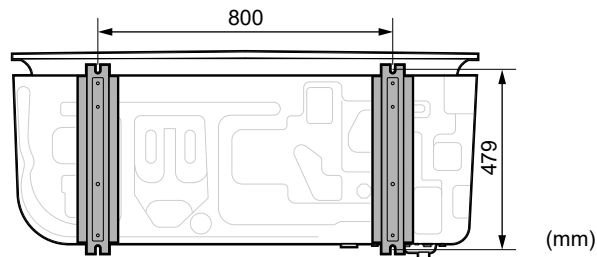

Paaugstinājums

Uzstādot iekārtu uz paaugstinājuma, pārliecinieties, vai drenāžas restes joprojām var novietot drošībā stāvoklī. Skatiet šeit: "[Drenāžas restu noņemšana un novietošana drošā stāvoklī](#)" [▶ 57].

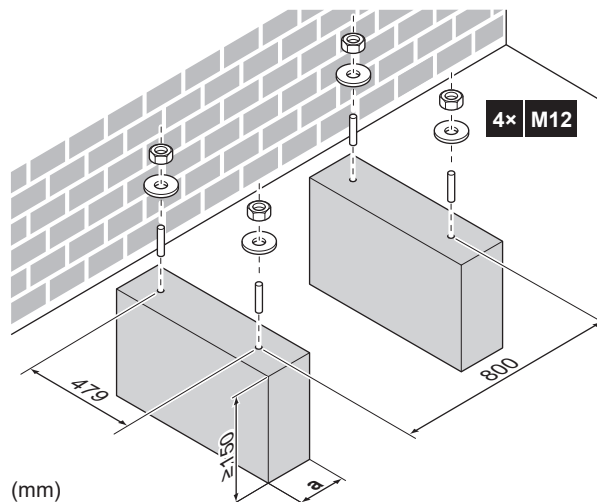

a Neaizsedziet iekārtas apakšējā plāksnē esošās drenāžas atveres.

6.3.4 Ārējā bloka uzstādīšana

- 1 Novietojiet iekārtu (izmantojiet tās siksnas) vietā, kur to paredzēts uzstādīt.

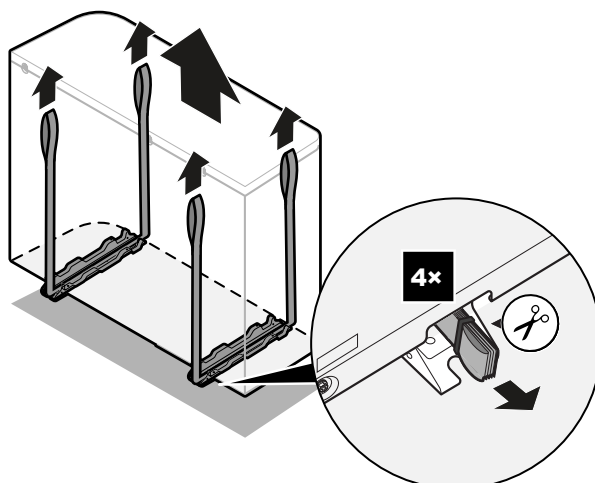

2 Piestipriniet iekārtu tai paredzētajā vietā.

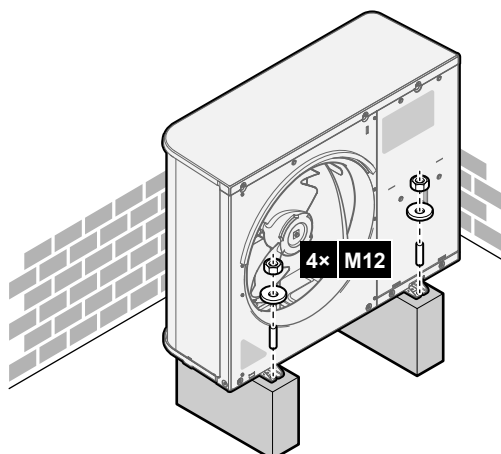

3 Noņemiet siksnas (un skrūves) un izmetiet tās.

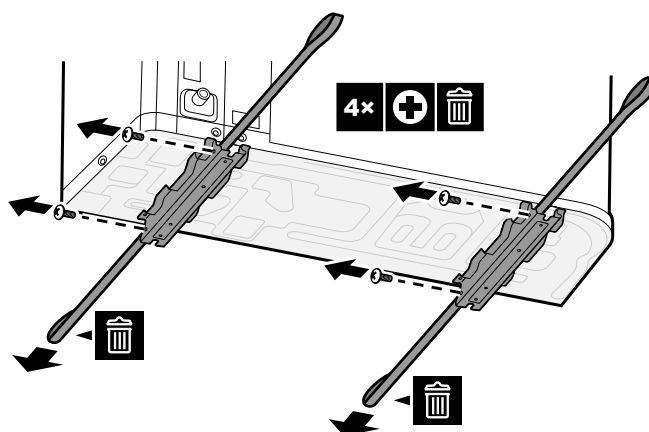

6.3.5 Drenāžas nodrošināšana

- Pārliedzieties, ka ir nodrošināta pareiza kondensāta aizplūšana.
- Uzstādiet bloku uz pamatnes, lai nodrošinātu pareizu drenāžu un novērstu apledošanu.
- Izveidojiet ap pamatni ūdens novadīšanas kanālu, lai no iekārtas apkārtnes novadītu notekūdeņus.

- Nepieļaujiet notekūdeņu nonākšanu uz taciņas, lai tā aukstā laikā NEAPLEDO un nekļūst slidena.
- Ja bloku piestiprināt uz rāmja, tad vispirms uzstādiet ūdensdrošu plāksni 150 mm no bloka apakšmalas, lai novērstu ūdens iekļūšanu blokā un drenāžas ūdens pilēšanu (sk. nākamo attēlu).

**PAZIŅOJUMS**

Ja iekārta tiek uzstādīta auksta klimata apstākļos, veiciet atbilstošus pasākumus, lai kondensāts NESASALST. Ieteiktās darbības.

- Izolējiet drenāžas šļūteni.
- Uzstādiet drenāžas caurules sildītāju (jāiegādājas atsevišķi). Norādījumus par drenāžas caurules sildītāja pievienošanu skatiet šeit: "[Elektroinstalācijas vadu pievienošana āra iekārtai](#)" [► 80].

**PAZIŅOJUMS**

Nodrošiniet, ka zem iekārtas ir vismaz 150 mm brīvas vietas. Papildus nodrošiniet, ka iekārta ir novietota vismaz 100 mm virs iespējamā sniega līmeņa.

Ūdens izvadīšanai izmantojiet drenāžas aizbāzni (ar blīvgredzenu) un cauruli.

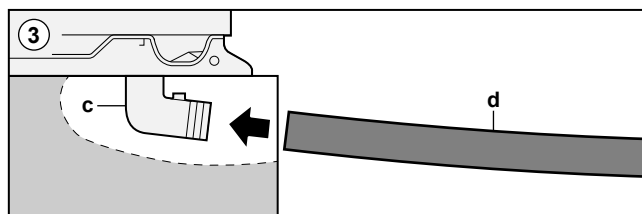
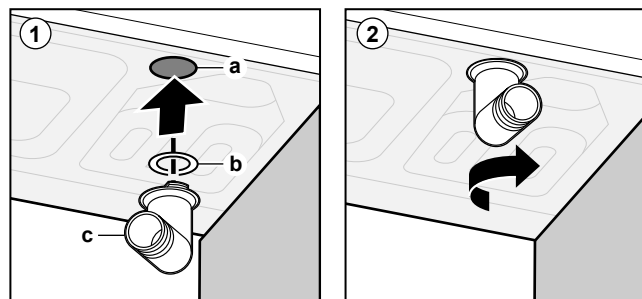
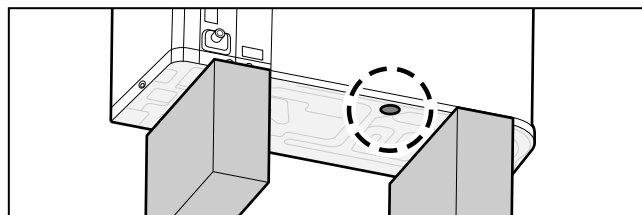

- a Drenāžas atvere
- b Blīvgredzens (komplektā ietvertie piederumi)
- c Drenāžas aizbāznis (komplektā ietvertie piederumi)
- d Šļūtene (jāiegādājas atsevišķi)

**PAZIŅOJUMS**

Blīvgredzens. Pārlicinieties, vai blīvgredzens ir pareizi uzstādīts, lai novērstu noplūdi.

6.3.6 Drenāžas restu uzstādīšana

**INFORMĀCIJA****Elektroinstalācija.** Pirms drenāžas restu uzstādīšanas pieslēdziet elektroinstalāciju.**Uzstādiet drenāžas restu apakšdaļu.**

- 1 Ievietojiet āķus.
- 2 Ievietojiet lodveida tapskrūves.

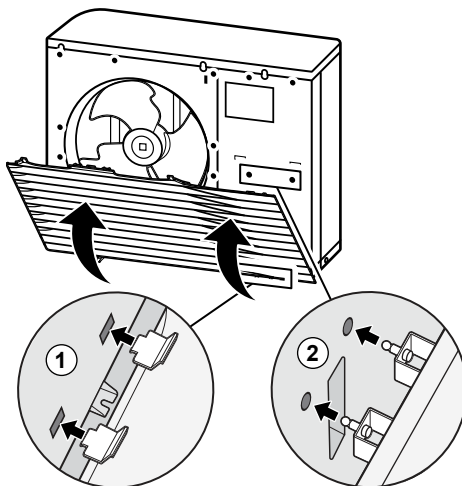

- 3 Pievelciet 2 apakšējās skrūves.

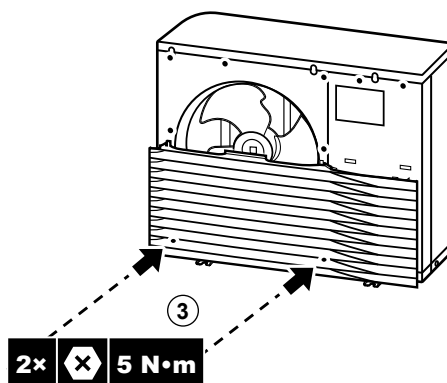
**Uzstādiet drenāžas restu augšdaļu.****PAZIŅOJUMS****Vibrācija.** Pārliecinieties, vai drenāžas restu augšdaļa ir cieši piestiprināta apakšdaļai, lai novērstu vibrācijas.

- 4 Salāgojiet un pievienojiet kreiso daļu.
- 5 Salāgojiet un pievienojiet vidusdaļu.
- 6 Salāgojiet un pievienojiet labo daļu.

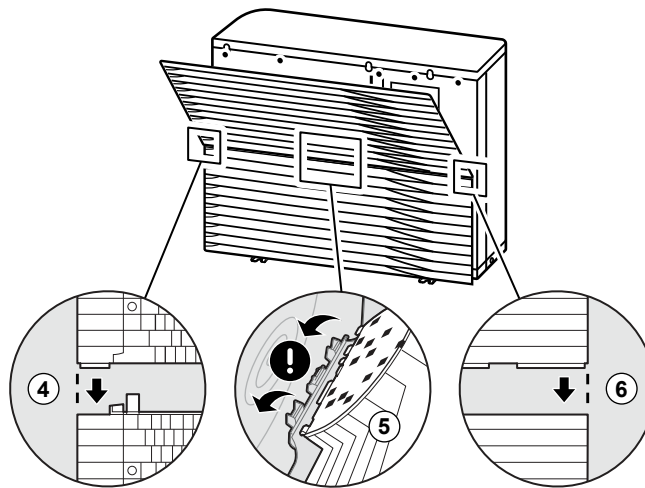

- 7 Ievietojiet āķus.
8 Ievietojiet lodveida tapskrūves.

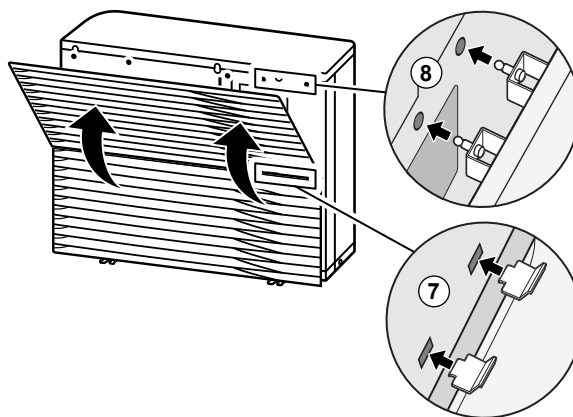

- 9 Pievelciet 6 atlikušās skrūves.

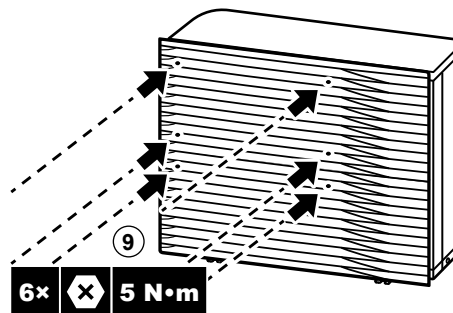

6.3.7 Drenāžas restu noņemšana un novietošana drošā stāvoklī



BRĪDINĀJUMS

Rotējošs ventilators. Pirms āra iekārtas IESLĒGŠANAS vai apkopes darbu sākšanas pārliedzieties, vai drenāžas restes nosedz ventilatoru, tādējādi droši aizsedzot rotējošo ventilatoru. Skatiet šeit:

- "Drenāžas restu uzstādīšana" [▶ 56]
- "Drenāžas restu noņemšana un novietošana drošā stāvoklī" [▶ 57]

- 1 Noņemiet drenāžas restu augšdaļu.

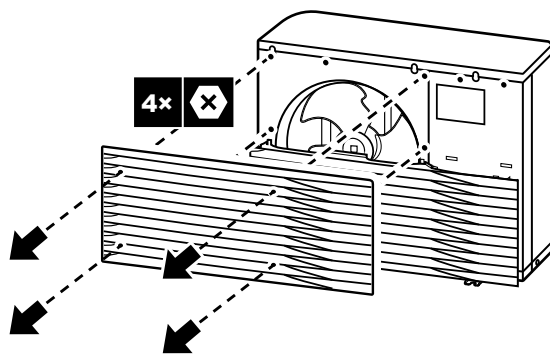

2 Noņemiet drenāžas restu apakšdaļu.

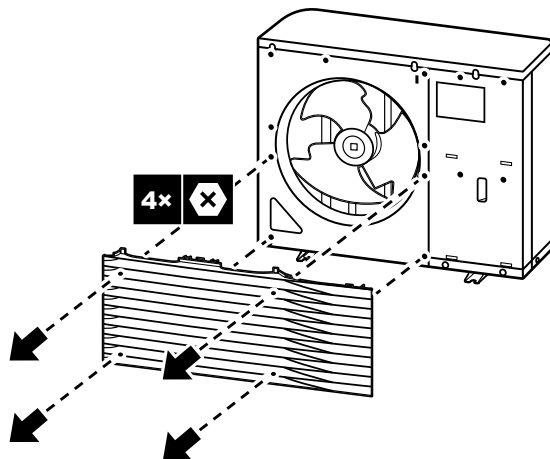

3 Pagrieziet drenāžas restu apakšdaļu.

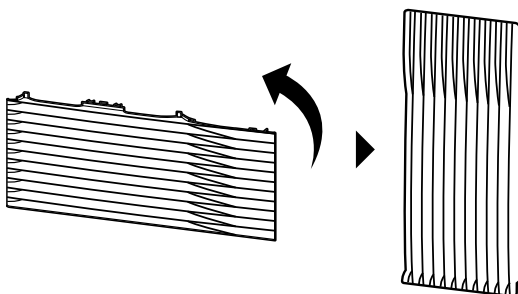

4 Salāgojiet restu lodveida tapskrūvi un āķi ar to attiecīgajām daļām uz iekārtas.

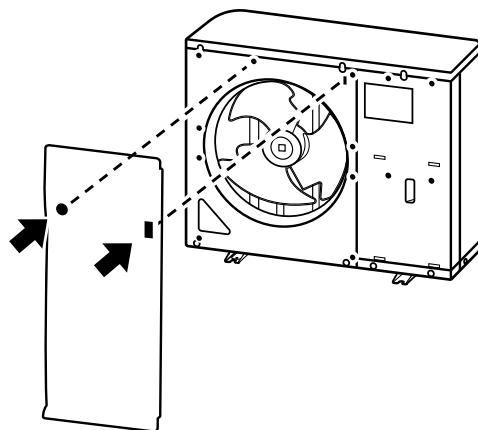

5 Ievietojiet āķi.

6 Ievietojiet lodveida tapskrūvi.

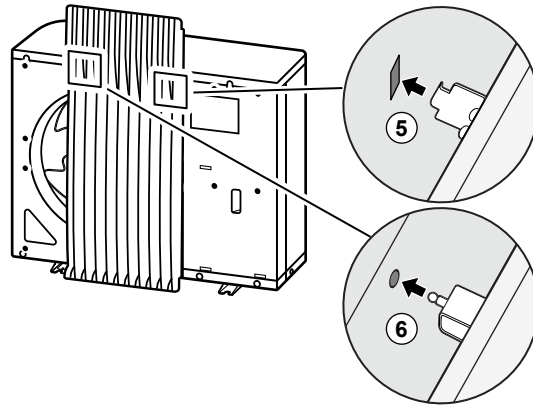

6.4 Iekšējā bloka uzstādīšana

6.4.1 Iekštelpu iekārtas montāža

Parastā darbplūsma

Iekštelpu iekārtas montāža parasti sastāv no tālāk norādītajiem posmiem:

- 1 Iekštelpu iekārtas uzstādīšana.

6.4.2 Piesardzības pasākumi iekštelpu iekārtas montāžas laikā



INFORMĀCIJA

Izlasiet arī piesardzības pasākumus un prasības tālāk norādītajās nodaļās:

- "1 Vispārīgas drošības piesardzības pasākumi" [▶ 6]
- "6.1 Uzstādīšanas vietas sagatavošana" [▶ 43]

6.4.3 Iekštelpu iekārtas uzstādīšana

- 1 Paceliet iekštelpu iekārtu no paletes un novietojiet to uz grīdas. Skatiet arī "[Rīkošanās ar iekšējo bloku](#)" [▶ 20].
- 2 Pieslēdziet drenāžas cauruli pie drenāžas sistēmas. Skatiet šeit: "[Lai pieslēgtu drenāžas cauruli pie drenāžas sistēmas](#)" [▶ 60].
- 3 Stumiet iekštelpu iekārtu vietā.
- 4 Pielāgojiet līmeņošanas kājas augstumu, lai kompensētu grīdas nelīdzenumus. Maksimāli pieļaujamā nobīde ir 1°.

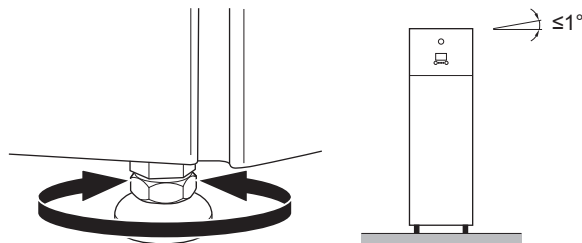

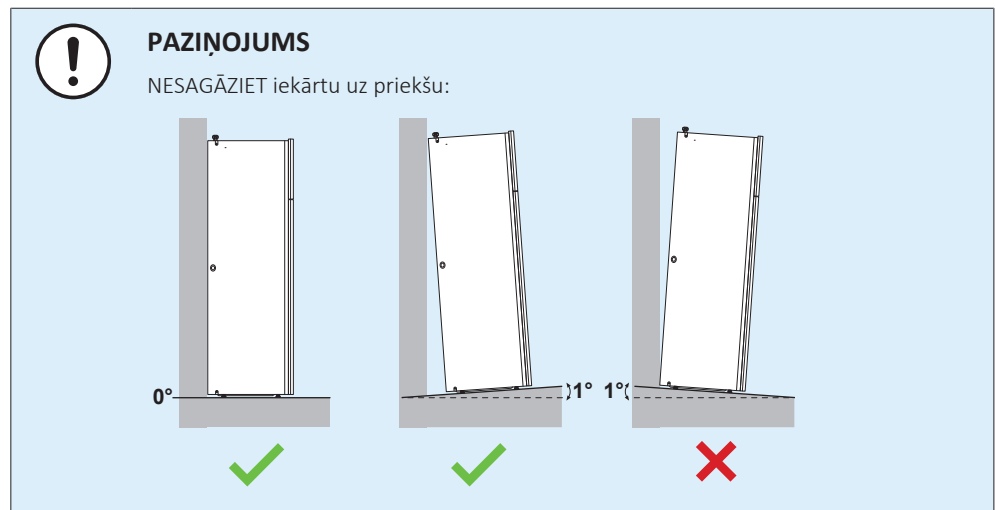

6.4.4 Lai pieslēgtu drenāžas cauruli pie drenāžas sistēmas

No spiedvārsta nākošais ūdens tiek savākts drenāžas pannā. Drenāžas panna ir savienota ar drenāžas cauruli iekārtā. Jums ir jāpieslēdz drenāžas caurule pie atbilstošas drenāžas saskaņā ar spēkā esošajiem tiesību aktiem. Jūs varat izvadīt drenāžas cauruli caur kreiso vai labo paneli.

Priekšnoteikums: Ir jānoņem lietotāja saskarnes panelis un priekšējais panelis.

- 1 Noņemiet vienu no sānu paneļiem.
- 2 Izgrieziet gumijas starpliku.
- 3 Izbīdīet drenāžas cauruli caur atveri.
- 4 Uzstādiet atpakaļ sānu paneli. Pārlicinieties, ka ūdens var plūst pa drenāžas cauruli.

Ūdens savākšanai ieteicams izmantot buferpadevēju.

1. opcija: caur kreiso sānu paneli

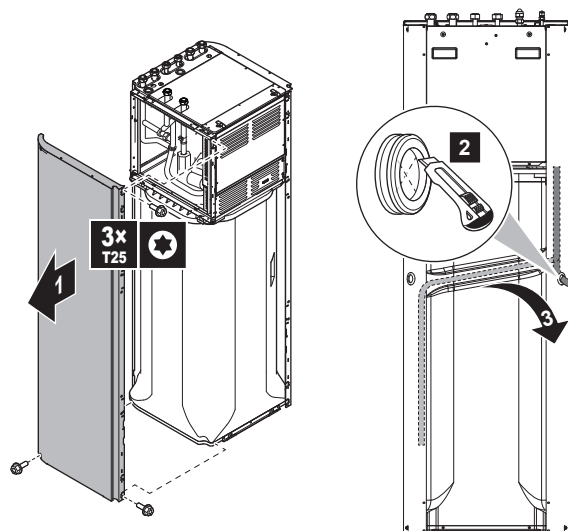

2. opcija: caur labo sānu paneli

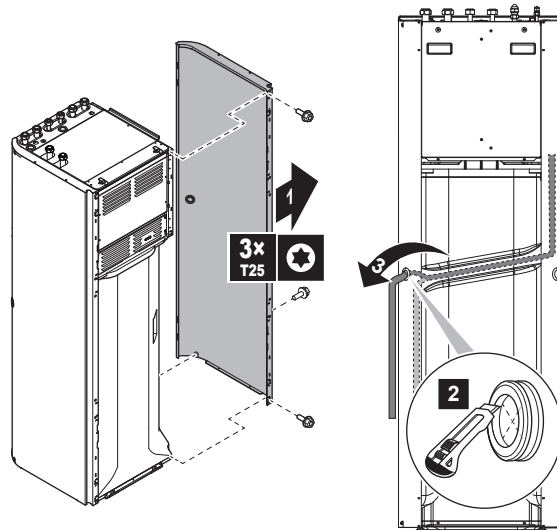

7 Cauruļu uzstādīšana

Šajā nodaļā

7.1	Ūdens cauruļu sagatavošana	62
7.1.1	Ūdens kontūra prasības	62
7.1.2	Izplešanās trauka sākotnējā spiediena aprēķināšanas formula	64
7.1.3	Ūdens tilpuma un plūsmas ātruma pārbaude	64
7.1.4	Izplešanās trauka sākotnējā spiediena maiņa	67
7.1.5	Ūdens tilpuma pārbaude: piemēri	67
7.2	Ūdens cauruļu pievienošana	68
7.2.1	Par ūdens cauruļu pievienošanu	68
7.2.2	Piesardzības pasākumi ūdens cauruļu pievienošanas laikā	68
7.2.3	Ūdens cauruļu pievienošana	68
7.2.4	Recirkulācijas cauruļu pievienošana	71
7.2.5	Ūdens kontūra piepildīšana	71
7.2.6	Ūdens kontūra aizsardzība pret sasalšanu	72
7.2.7	Karstā ūdens tvertnes uzpilde	75
7.2.8	Ūdens cauruļu izolēšana	75

7.1 Ūdens cauruļu sagatavošana

7.1.1 Ūdens kontūra prasības



INFORMĀCIJA

Izlasiet arī brīdinājumus un prasības nodaļā "1 Vispārīgas drošības piesardzības pasākumi" [6].



PAZIŅOJUMS

Ja tiek izmantotas plastmasas caurules, pārliecinieties, ka tās ir pilnībā skābekli necaurlaidīgas (saskaņā ar standartu DIN 4726). Skābekļa difūzijai iekļūstot caurulēs, var rasties pārlietu liela korozija.

- **Cauruļu savienojumi — spēkā esošie noteikumi.** Izveidojiet visus cauruļu savienojumus atbilstoši spēkā esošajiem noteikumiem un nodaļā "Uzstādīšana" sniegtajiem ūdens ievada un izvada norādījumiem.
- **Cauruļu savienojumi — spēks.** Savienojot caurules, NEIZMANTOJIET pārmērīgu spēku. Cauruļu deformēšanās var izraisīt iekārtas darbības traucējumus.
- **Cauruļu savienojumi — rīki.** Lietojiet tikai atbilstošus misiņa, kas ir mīksts materiāls, apstrādes rīkus. Ja rīkosieties PRETĒJI, caurules tiks sabojātas.
- **Cauruļu savienojumi — gaiss, mitrums, putekļi.** Ja kontūrā iekļūst gaiss, mitrums un putekļi, var rasties problēmas. Lai to novērstu, rīkojieties, kā aprakstīts tālāk:
 - Lietojiet tikai tīras caurules
 - Kad noņemat atskarpes, caurules galu turiet, vērstu uz leju.
 - Aizsedziet cauruļu galus, kad ievietojat tās sienā, lai novērstu putekļu un/vai daļiņu iekļūšanu tajās.
 - Lai noblīvētu savienojumus, lietojiet atbilstošu vītnes blīvējumu.
- **Izolācija.** Izolējiet līdz siltummaiņa pamatnei.
- **Aizsalšana.** Aizsardzība pret aizsalšanu.
- **Slēgts kontūrs.** Iekštelpu iekārtu lietojiet TIKAI ar slēgtu ūdens sistēmu. Izmantojot sistēmu ar atvērtu ūdens sistēmu, var rasties pārlietu liela korozija.

- **Caurules garums.** Ieteicams izvairīties no garām caurulēm no karstā ūdens tvertnes līdz karstā ūdens gala punktam (duša, vanna...) un izvairīties no strupceļa.
- **Cauruļu diametrs.** Ūdens cauruļu diametru izvēlieties atkarībā no nepieciešamās ūdens plūsmas un sūkņa pieejamā ārējā statiskā spiediena. Iekštelpu iekārtas ārējā statiskā spiediena līknes skatiet šeit: "[15 Tehniskie dati](#)" [▶ 227].
- **Ūdens plūsma.** Iekštelpu iekārtas darbībai nepieciešamā minimālā ūdens plūsma ir norādīta nākamajā tabulā. Konkrētā plūsma jānodrošina pastāvīgi. Ja plūsma ir mazāka, iekštelpu iekārta pārstāj darboties un tiek rādīta kļūda 7H.

Minimālais nepieciešamais plūsmas ātrums

25 l/min

- **Ārējie komponenti – ūdens.** Vienmēr izmantojiet tikai tos materiālus, kas ir saderīgi ar sistēmā izmantoto ūdeni un iekštelpu iekārtā izmantotajiem materiāliem.
- **Atsevišķi iegādājami komponenti — ūdens spiediens un temperatūra.** Pārbaudiet, vai cauruļu komponenti var izturēt ūdens spiedienu un ūdens temperatūru.
- **Ūdens spiediens.** Maksimālais ūdens spiediens ir 4 bāri. Nodrošiniet adekvātus ūdens kontūra aizsargpasākumus, lai garantētu, ka NETIEK pārsniegts maksimālais spiediens.
- **Ūdens temperatūra.** Visām uzstādītajām caurulēm un cauruļu piederumiem (vārstiem, savienojumiem...) ir JĀBŪT noturīgiem pret tālāk norādītajām temperatūras vērtībām:



INFORMĀCIJA

Šie attēli ir piemēri un var NEATBILST jūsu sistēmai.

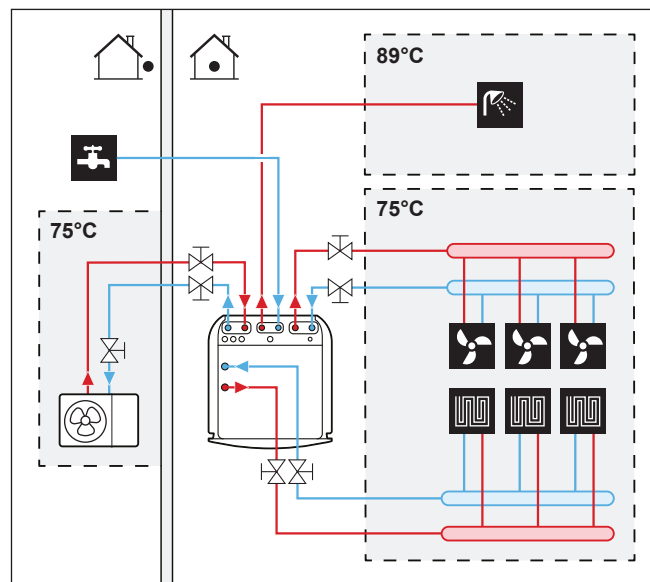

- **Drenāža — zemākās vietas.** Visos sistēmas zemākajos punktos uzstādiet krānus, lai nodrošinātu pilnīgu ūdens kontūra drenāžu.
- **Drenāža — spiedvārsts.** Pareizi pieslēdziet drenāžas cauruli pie drenāžas sistēmas, lai novērstu ūdens pilēšanu ārpus iekārtas. Skatiet šeit: "[Lai pieslēgtu drenāžas cauruli pie drenāžas sistēmas](#)" [▶ 60].

- **Gaisa ventiļi.** Visos sistēmas augstākajos punktos uzstādiat gaisa ventiļus, kuriem jābūt viegli pieejamiem, lai veiktu apkopi. Iekštelpu iekārtā ir nodrošināti divas automātiskie atgaisošanas vārsti. Pārbaudiet, vai atgaisošanas vārsti NAV pārāk cieši pievilkti, lai būtu iespējama automātiska gaisa izlaišana no ūdens kontūra.
- **Cinkotās detaļas.** Nekādā gadījumā ūdens kontūrā neizmantojiet daļas ar cinka pārklājumu. Tā kā iekārtas iekšējā ūdens kontūrā tiek izmantotas vara caurules, var rasties pārmērīga korozija.
- **Melnā metāla caurules.** Kad lietojat melnā metāla caurules, pareizi izolējiet krāsaino un melno metālu, lai tie viens ar otru NESASKARTOS. Tādējādi tiks novērsta kontaktkorozija.
- **Vārsts — pārslēgšanas laiks.** Kad ūdens kontūram lietojat divvirzienu vārstu un trīsvirzienu vārstu, maksimālajam vārsta pārslēgšanas laikam ir jābūt 60 sekundes.
- **Karstā ūdens tvertne — kapacitāte.** Lai izvairītos no ūdens, svarīgi, ka karstā ūdens tvertnes kapacitāte atbilst ikdienas karstā ūdens patēriņam.
- **Karstā ūdens tvertne — pēc uzstādīšanas.** Nekavējoties pēc uzstādīšanas karstā ūdens tvertne ir jāizskalo ar tīru ūdeni. Šo procedūru ir jāatkārto vismaz reizi dienā turpmākās 5 dienas pēc uzstādīšanas.
- **Karstā ūdens tvertne — dīkstāve.** Kad ilgāku laika periodu netiek patērēts karstais ūdens, pirms lietošanas aprīkojumu NEPIECIEŠAMS izskalot ar tīru ūdeni.
- **Karstā ūdens tvertne — dezinfekcija.** Lai veiktu karstā ūdens tvertnes dezinfekciju, skatiet šeit: "[Tvertne](#)" [▶ 155].
- **Termostatiskie jaukšanas vārsti.** Atbilstoši spēkā esošajiem noteikumiem var būt nepieciešams uzstādīt termostatiskos jaukšanas vārstus.
- **Higiēnas pasākumi.** Uzstādīšanai jāatbilst visiem spēkā esošajiem noteikumiem, un var būt nepieciešams veikt papildu higiēnas pasākumus.
- **Recirkulācijas sūknis.** Atbilstoši spēkā esošajiem noteikumiem starp karstā ūdens izvades galu un karstā ūdens tvertnes recirkulācijas savienojumu var būt nepieciešams uzstādīt recirkulācijas sūkni.

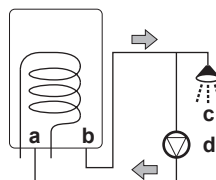

- a Recirkulācijas savienojums
- b Karstā ūdens savienojums
- c Duša
- d Recirkulācijas sūknis

7.1.2 Izplešanās trauka sākotnējā spiediena aprēķināšanas formula

Izplešanās trauka sākotnējais spiediens (P_g) ir atkarīgs no uzstādītās sistēmas augstuma atšķirības (H):

$$P_g = 0,3 + (H/10) \text{ (bāri)}$$

7.1.3 Ūdens tilpuma un plūsmas ātruma pārbaude

Iekštelpu iekārtai ir 10 litru izplešanās trauks ar rūpnīcā iestatītu 1 bāra lielu sākotnējo spiedienu.

Lai nodrošinātu, ka iekārta darbojas pareizi, rīkojieties, kā aprakstīts tālāk:

- Pārbaudiet minimālo un maksimālo ūdens tilpumu.

- Pielāgojiet izplešanās trauka sākotnējo spiedienu.

Minimālais ūdens tilpums

Pārbaudiet, vai kopējais ūdens tilpums sistēmā ir vismaz 20 litri, NESKAITOT āra iekārtas iekšējo ūdens tilpumu.



INFORMĀCIJA

Kritiskiem procesiem un telpām ar lielu karstuma slodzi, iespējams, būs nepieciešams vairāk ūdens.



PAZIŅOJUMS

Ja cirkulāciju katrā telpas apsildes/dzesēšanas ciklā kontrolē attālās vadības vārsti, ir svarīgi, lai tiktu garantēts minimālais ūdens tilpums pat tad, ja visi vārsti ir aizvērti.

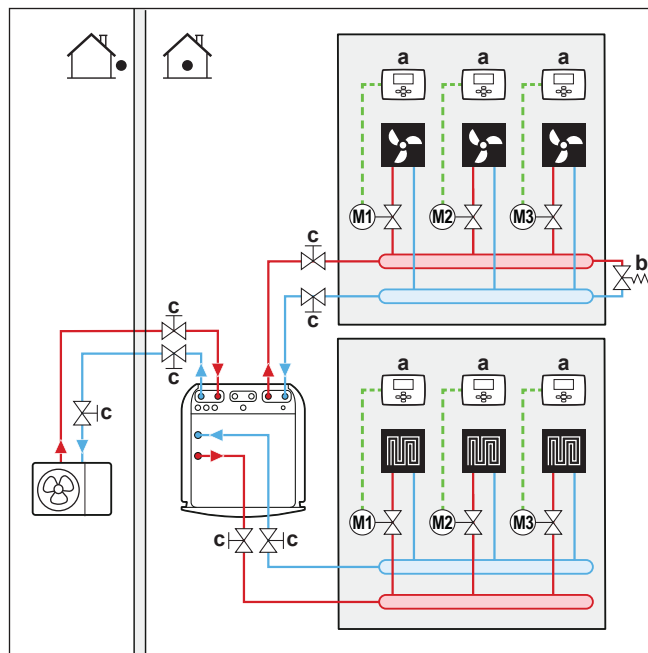

- a Atsevišķs telpas termostats (papildaprīkojums)
- b Pārspiediena apiešanas vārsts (piegādāts kā piederums)
- c Noslēgvārsts

Maksimālais ūdens tilpums



PAZIŅOJUMS

Maksimālais ūdens tilpums ir atkarīgs no tā, vai ūdens kontūrā ir pievienots glikols. Papildinformāciju par glikola daudzumu skatiet šeit: "[Ūdens kontūra aizsardzība pret sasaldšanu](#)" [72].

Lietojiet tālāk redzamo diagrammu, lai noteiktu aprēķinātā sākotnējā spiediena maksimālo ūdens daudzumu.

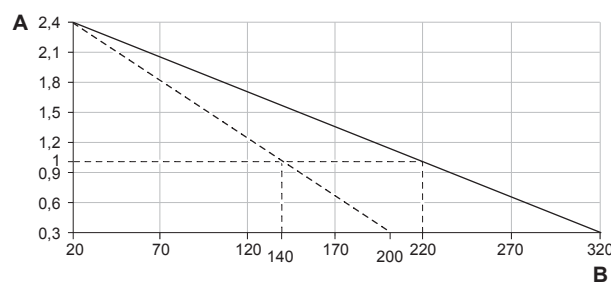

A Sākotnējais spiediens (bāri)

B Maksimālais ūdens tilpums (l)
 ————— Ūdens
 - - - - - Ūdens un glikols

Piemērs. Maksimālais ūdens daudzums un izplešanās trauka sākotnējais spiediens

Uzstādītās sistēmas augstumu starpība ^(a)	Ūdens tilpums	
	≤200 l	>200 l
≤7 m	Nav nepieciešama sākotnējā spiediena pielāgošana.	Veiciet tālāk aprakstītās darbības: <ul style="list-style-type: none"> Samaziniet sākotnējo spiedienu atbilstoši nepieciešamajai uzstādīšanas augstuma starpībai. Sākotnējam spiedienam ir jāsamazinās par 0,1 bāru uz katru metru, kas ir zem 7 m. Pārbaudiet, vai ūdens tilpums NEPĀRSNIEDZ maksimāli pieļaujamo tilpumu.
>7 m	Veiciet tālāk aprakstītās darbības: <ul style="list-style-type: none"> Palieliniet sākotnējo spiedienu atbilstoši nepieciešamajai uzstādīšanas augstuma starpībai. Sākotnējam spiedienam ir jāpalielinās par 0,1 bāru uz katru metru, kas ir virs 7 m. Pārbaudiet, vai ūdens tilpums NEPĀRSNIEDZ maksimāli pieļaujamo tilpumu. 	Iekštelņu iekārtas izplešanās trauks ir pārāk mazs uzstādītajai sistēmai. Šādā gadījumā ir ieteicams ārpus iekārtas uzstādīt papildu izplešanās trauku.

^(a) Šī ir augstuma atšķirība (m) starp ūdens kontūra augstāko punktu un iekštelņu iekārtu. Ja iekštelņu iekārta ir uzstādītās sistēmas augstākais punkts, uzstādītās sistēmas augstums ir 0 m.

Minimālais plūsmas ātrums

Pārbaudiet, vai visos apstākļos katrai zonai atsevišķi sistēmā tiek garantēts minimālais plūsmas ātrums. Šis minimālais plūsmas ātrums ir nepieciešams atkausēšanas/rezerves sildītāja darbības laikā. Šim mērķim izmantojiet pārspiediena apiešanas vārstu, kas tika piegādāts kopā ar iekārtu.

Minimālais nepieciešamais plūsmas ātrums

25 l/min



PAZIŅOJUMS

Lai nodrošinātu pareizu darbību, ieteicamā minimālā plūsma DHW laikā ir 28 l/min.

**PAZIŅOJUMS**

Ja ūdens kontūram ir pievienots glikols un ūdens kontūra temperatūra ir zema, lietotāja interfeisā NETIEK rādīts plūsmas ātrums. Tādā gadījumā minimālo plūsmas ātrumu var pārbaudīt, veicot sūkņa pārbaudi (pārbaudiet, vai lietotāja interfeisā NETIEK rādīta kļūda 7H).

**PAZIŅOJUMS**

Ja cirkulāciju katrā vai konkrētā telpas apsildes ciklā kontrolē attālās vadības vārsti, ir svarīgi, lai būtu nodrošināts minimālais plūsmas ātrums pat tad, kad visi vārsti ir aizvērti. Ja nevar sasniegt minimālo plūsmas ātrumu, tiek rādīta kļūda 7H (nenotiek apsilde vai darbība).

Skatiet ieteiktās darbības, kas aprakstītas nodaļā "10.4 Kontrolsaraksts, nododot ekspluatācijā" [▶ 194].

7.1.4 Izplešanās trauka sākotnējā spiediena maiņa

**PAZIŅOJUMS**

Izplešanās trauka sākotnējo spiedienu drīkst pielāgot tikai pieredzējis uzstādītājs.

Izplešanās trauka sākotnējais spiediens pēc noklusējuma ir 1 bārs. Ja ir nepieciešams mainīt sākotnējo spiedienu, ņemiet vērā tālāk norādītās vadlīnijas:

- Lai iestatītu izplešanās trauka sākotnējo spiedienu, izmantojiet tikai sauso slāpekli.
- Neatbilstoša izplešanās trauka sākotnējā spiediena iestatīšana izraisīs nepareizu sistēmas darbību.

Izplešanās trauka sākotnējā spiediena maiņa ir jāveic, atbrīvojot vai palielinot slāpekļa spiedienu izplešanās trauka Šredera vārstā.

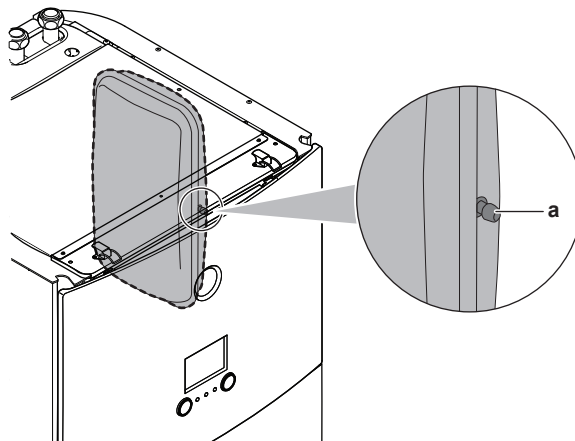

a Šredera vārsts

7.1.5 Ūdens tilpuma pārbaude: piemēri

1. piemērs

Iekštelpu iekārta ir uzstādīta 5 m zem ūdens kontūra augstākā punkta. Kopējais ūdens tilpums ūdens kontūrā ir 100 l.

Nav nepieciešamas darbības un pielāgošana.

2. piemērs

Iekštelpu iekārta ir uzstādīta ūdens kontūra augstākajā punktā. Kopējais ūdens tilpums ūdens kontūrā ir 250 l.

Darbības:

- Tā kā kopējais ūdens tilpums (250 l) ir lielāks par noklusējuma ūdens tilpumu (200 l), nepieciešams samazināt sākotnējo spiedienu.
- Nepieciešamais sākotnējais spiediens:
 $P_g = (0,3 + (H/10)) \text{ bāri} = (0,3 + (0/10)) \text{ bāri} = 0,3 \text{ bāri}$
- Atbilstošais maksimālais ūdens tilpums pie 0,3 bāriem ir 290 l. (Skatiet diagrammu sadaļā "[Maksimālais ūdens tilpums](#)" [▶ 65]).
- Tā kā 250 l ir mazāk par 290 l, izplešanās trauks ir piemērots sistēmai.

7.2 Ūdens cauruļu pievienošana

7.2.1 Par ūdens cauruļu pievienošanu

Pirms ūdens cauruļu pievienošanas veicamie darbi

Pārliecinieties, ka iekštelpu un āra iekārta ir nostiprināta.

Parastā darbplūsma

Ūdens cauruļu pievienošana parasti sastāv no tālāk norādītajiem posmiem:

- 1 Ūdens cauruļu pievienošana pie āra iekārtas.
- 2 Ūdens cauruļu pievienošana pie iekštelpu iekārtas.
- 3 Recirkulācijas cauruļu pievienošana.
- 4 Drenāžas caurules pieslēgšana pie drenāžas sistēmas.
- 5 Ūdens kontūra piepildīšana.
- 6 Karstā ūdens tvertnes uzpilde.
- 7 Ūdens cauruļu izolēšana.

7.2.2 Piesardzības pasākumi ūdens cauruļu pievienošanas laikā



INFORMĀCIJA

Izlasiet arī piesardzības pasākumus un prasības tālāk norādītajās nodaļās:

- "[1 Vispārīgas drošības piesardzības pasākumi](#)" [▶ 6]
- "[7.1 Ūdens cauruļu sagatavošana](#)" [▶ 62]

7.2.3 Ūdens cauruļu pievienošana



PAZIŅOJUMS

NELIETOJIET pārmērīgu spēku laikā, kad pieslēdzat vietējās caurules, un gādājiet, lai caurules būtu pareizi izlīdzinātas. Cauruļu deformēšanās var izraisīt iekārtas darbības traucējumus.

Āra iekārta

- 1 Pievienojiet noslēgvārstu (ar iebūvētu filtru) āra iekārtas ūdens ievadei, izmantojot vītņu hermētiķi.

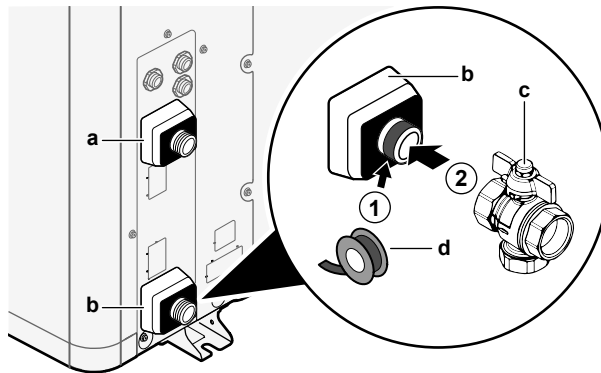

- a Ūdens IZVADE (skrūvsavienojums, vīrišķais, 1")
- b Ūdens IEVADE (skrūvsavienojums, vīrišķais, 1")
- c Noslēgvārsts ar iebūvētu filtru (komplektā ietvertais piederums) (2x skrūvsavienojums, sievišķais, 1")
- d Vītņu hermētiķis

- 2 Pievienojiet noslēgvārstam ēkas cauruli.
- 3 Pievienojiet ēkas cauruli āra iekārtas ūdens izvadam.



PAZIŅOJUMS

Par noslēgšanas vārstu ar iebūvētu filtru (piegādāts kā piederums):

- Vārsta uzstādīšana ūdens ievadā ir obligāta.
- Ņemiet vērā vārsta plūsmas virzienu.



PAZIŅOJUMS

Visos vietējos augstākajos punktos uzstādiet atgaisošanas vārstus.

Iekštelpu iekārta

- 1 Pievienojiet blīvgredzenus un noslēgvārstus āra iekārtas ūdens savienojuma caurulēm.
- 2 Pievienojiet āra iekārtas cauruli noslēgvārstiem.
- 3 Pievienojiet blīvgredzenus un noslēgvārstus abu iekštelpu iekārtas zonu telpu apsildes/dzesēšanas ūdens caurulēm.
- 4 Pievienojiet noslēgvārstiem abu zonu telpu apsildes/dzesēšanas ūdens caurules.
- 5 Iekštelpu iekārtai pievienojiet karstā ūdens ievades un izvades caurules.

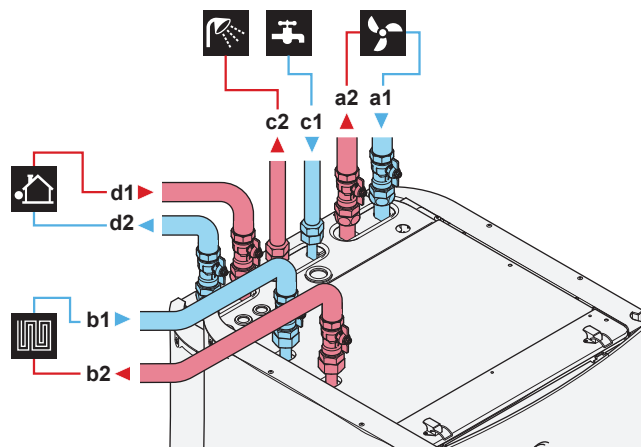

- a1 Telpu apsilde papildu/tiešai zonai – Ūdens IEVADE (skrūvsavienojums, 1")
- a2 Telpu apsilde papildu/tiešai zonai – Ūdens IZVADE (skrūvsavienojums, 1")
- b1 Telpu apsilde galvenai/jauktai zonai – Ūdens IEVADE (skrūvsavienojums, 1")

- b2** Telpu apsilde galvenai/jauktai zonai – Ūdens IZVADE (skrūvsavienojums, 1")
- c1** DHW – Aukstā ūdens IEVADE (skrūvsavienojums, 3/4")
- c2** DHW – Karstā ūdens IZVADE (skrūvsavienojums, 3/4")
- d1** Ūdens IEVADE no āra iekārtas (skrūvsavienojums, 1")
- d2** Ūdens IZVADE uz āra iekārtu (skrūvsavienojums, 1")

**PAZIŅOJUMS**

Aukstā ūdens ievades un karstā ūdens izvades savienojumam ir ieteicams uzstādīt noslēgšanas vārstu. Šie noslēgšanas vārsti ir iegādājami atsevišķi.

**PAZIŅOJUMS**

Lai izvairītos no bojājumu radīšanas apkārtējai videi, ja rodas ūdens noplūde, ilgas prombūtnes laikā ieteicams aizvērt aukstā ūdens ieplūdes noslēgšanas vārstus.

**PAZIŅOJUMS**

Pārspiediena apiešanas vārsts (piegādāts kā piederums). Iesakām uzstādīt pārspiediena apiešanas vārstu telpu apsildes ūdens kontūrā.

- Izvēloties pārspiediena apiešanas vārsta uzstādīšanas vietu (pie iekštelpu iekārtas vai pie kolektora), ņemiet vērā minimālo ūdens tilpumu. Skatiet šeit: "[Ūdens tilpuma un plūsmas ātruma pārbaude](#)" [▶ 64].
- Regulējot pārspiediena apiešanas vārsta iestatījumu, ņemiet vērā minimālo plūsmas ātrumu. Skatiet šeit: "[Ūdens tilpuma un plūsmas ātruma pārbaude](#)" [▶ 64] un "[Minimālais plūsmas ātrums](#)" [▶ 194].

**PAZIŅOJUMS**

Ja uzstādāt šo iekārtu izmantošanai vienā zonā, tad:

Iestatīšana. Ierīkojiet apiešanu starp telpu apsildes ūdens ievadi un papildu zonas izvadi (=tiešā zona). **NEPĀRTRAUCIET** ūdens plūsmu, aiztaisot noslēgšanas vārstus.

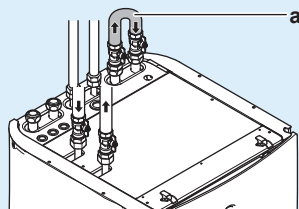

a Apiešana

Konfigurācija. Veiciet iestatīšanu uz vietas [7-02]=0 (Zonu skaits = Viena zona).

**PAZIŅOJUMS**

Visos vietējos augstākajos punktos uzstādiet atgaisošanas vārstus.

**PAZIŅOJUMS**

Uz aukstā ūdens ievada savienojuma saskaņā ar spēkā esošajiem tiesību aktiem ir jāuzstāda spiedvārsts (iegādājams atsevišķi), kura atvēršanas spiediens nepārsniedz 10 bārus (=1 MPa).

**PAZIŅOJUMS**

- drenāžas iekārta un spiediena atslogošanas ierīce ir jāuzstāda uz karstā ūdens tvertnes aukstā ūdens ieplūdes savienojuma.
- Lai neradītu sūkņēšanu atpakaļ, karstā ūdens tvertnes ūdens ieplūdes vietai ieteicams uzstādīt pretvārstu atbilstoši piemērojamiem tiesību aktiem.
- Aukstā ūdens ieplūdes vietai ieteicams uzstādīt spiediena samazināšanas vārstu atbilstoši piemērojamiem tiesību aktiem.
- Aukstā ūdens ieplūdes vietai ieteicams uzstādīt izplešanās trauku atbilstoši piemērojamiem tiesību aktiem.
- Pozīcijā, kas ir augstāka par karstā ūdens tvertnes augšpusi, ieteicams uzstādīt spiedvārstu. Karstā ūdens tvertnes apsilde izraisa ūdens izplešanos un bez spiedvārsta ūdens spiediens tvertnes iekšpusē var palielināties virs tvertnei paredzētā spiediena. Tāpat uzstādīšanas vietā esošie savienojumi (caurules, krānu pieslēgvietas utt.) ar tvertni ir pakļauti augstam spiedienam. Lai to novērstu, ir jāuzstāda spiedvārsts. Lai novērstu pārspiedienu, uzstādīšanas vietā esošajam spiedvārstam ir jādarbojas pareizi. Ja tas NEDARBOJAS pareizi, pārspiediens deformē tvertni un rodas ūdens noplūde. Lai nodrošinātu, ka sistēma darbojas pareizi, regulāri veiciet apkopi.

7.2.4 Recirkulācijas cauruļu pievienošana

Priekšnoteikums: Nepieciešams tikai, ja uzstādīta recirkulācijas sistēma.

- 1 Noņemiet iekārtas augšējo paneli, skat. "[Iekštelpu iekārtas atvēršana](#)" [► 49].
- 2 Izgrieziet gumijas ieliktni iekārtas augšdaļā un izņemiet aizbāzni. Recirkulācijas savienotājs atrodas zem atveres.
- 3 Virziet recirkulācijas cauruli caur ieliktni un pieslēdziet pie recirkulācijas savienotāja.

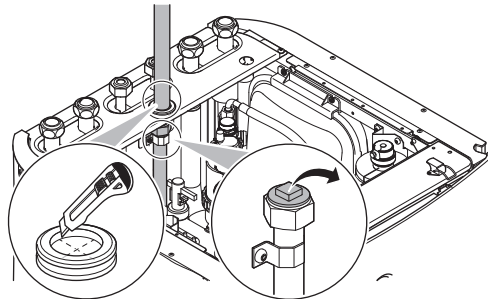

- 4 Uzstādiet atpakaļ augšējo paneli.

7.2.5 Ūdens kontūra piepildīšana

Ūdens kontūra uzpildei izmantojiet atsevišķi iegādājamu uzpildes komplektu. Gādājiet, lai tiktu ievēroti piemērojami tiesību akti.

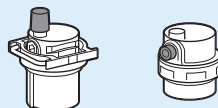
**PAZIŅOJUMS**

Pārlicinieties, vai ir atvērti abi atgaisošanas vārsti (viens uzstādīts uz magnētiskā filtra, bet otrs — uz rezerves sildītāja).

Pēc nodošanas ekspluatācijā visiem automātiskajiem atgaisošanas vārstiem jāpaliek atvērtiem.

7.2.6 Ūdens kontūra aizsardzība pret sasalšanu

Par aizsardzību pret aizsalšanu

Sals var radīt sistēmas bojājumus. Lai novērstu hidraulikas komponentu sasalšanu, programmatūra ir aprīkota ar īpašu pretaizsalšanas funkciju, kas zemas temperatūras gadījumā aktivizē sūkni:

- Ūdens cauruļu aizsalšanas novēršana (skatiet "[Ūdens cauruļu aizsalšanas novēršana](#)" [▶ 175]),
- Drenāžas novēršana. Attiecināms tikai tad, ja **Bivalentis** ir iespējots ([C-02]=1). Šī funkcija novērš pretaizsalšanas aizsargvārstu atvēršanos ūdens caurulēs, kas ved uz āra iekārtu, kad papildu apkures katls darbojas negatīvā āra temperatūrā.

Tomēr strāvas padeves pārtraukuma gadījumā šīs funkcijas negarantē aizsardzību.

Lai ūdens kontūru aizsargātu pret sasalšanu, rīkojieties, kā aprakstīts tālāk.

- Pievienojiet ūdenim glikolu. Glikols pazemina ūdens sasalšanas punktu.
- Uzstādiet pretsasalšanas aizsargvārstus. Pretsasalšanas aizsargvārsti izvada ūdeni no sistēmas, lai tas nesasalst.

**PAZIŅOJUMS**

Ja ūdenim pievienojat glikolu, **NEUZSTĀDIET** pretsasalšanas aizsargvārstus. **Iespējamās sekas:** no pretsasalšanas aizsargvārstiem var izplūst glikols.

Aizsardzība pret sasalšanu, izmantojot glikolu**Par aizsardzību pret aizsalšanu, izmantojot glikolu**

Pievienojot glikolu, tiks pazemināts ūdens sasalšanas punkts.

**BRĪDINĀJUMS**

Etilēnglikols ir toksisks.

**BRĪDINĀJUMS**

Glikola klātbūtnes dēļ pastāv sistēmas korozijas risks. Brīvs glikols skābekļa klātbūtnē kļūst skābs. Šo procesu paātrina vara esamība un augsta temperatūra. Skābais brīvais glikols uzbrūk metāla virsmām un veido kontaktkorozijas šūnas, kas nopietni bojā sistēmu. Tādēļ ir svarīgi ievērot, lai:

- kvalificēts ūdens speciālists pareizi veiktu ūdens apstrādi;
- glikola oksidēšanās rezultātā radušās skābes neitralizēšanai izvēlētos glikolu ar korozijas inhibitoriem;
- netiktu izmantots neviens automobiļu glikols, jo tā korozijas inhibitoriem ir ierobežots kalpošanas laiks un tie satur silikātus, kas var piesārņot un aizsprostot sistēmu;
- glikola sistēmās NETIKTU izmantotas cinkotas caurules, jo tās var izraisīt noteiktu glikola korozijas inhibitoru konkrētu komponentu nogulsnešanos.

**PAZIŅOJUMS**

Glikols absorbē ūdeni no savas vides. Tādēļ **NEPIEVENOJĒT** glikolu, kurš ir pakļauts gaisa iedarbībai. Atstājot neaizskrūvētu glikola konteina vāku, palielinās ūdens koncentrācija. Šādā gadījumā glikola koncentrācija ir mazāka, nekā tiek pieņemts. Rezultātā hidraulikas komponenti var sasalt. Veiciet profilaktiskos pasākumus, lai nodrošinātu minimālu gaisa iedarbību uz glikolu.

Glikola veidi

Atbalstītie glikola veidi ir atkarīgi no tā, vai sistēmā ir uzstādīta karstā ūdens tvertne.

Ja...	Tad...
Sistēmai ir karstā ūdens tvertne	Izmantojiet tikai propilēnglikolu ^(a)
Sistēmai NAV karstā ūdens tvertnes	Varat izmantot gan propilēnglikolu ^(a) , gan etilēnglikolu

^(a) Propilēnglikols, tostarp nepieciešamie inhibitori, atbilstoši standartam EN1717 ir klasificējams kā III kategorijas viela.

Nepieciešamā glikola koncentrācija

Nepieciešamā glikola koncentrācija ir atkarīga no zemākās iespējamās āra temperatūras un tā, vai vēlaties sistēmu aizsargāt no pārsprāgšanas vai aizsalšanas. Lai novērstu sistēmas sasalšanu, ir jāpievieno vairāk glikola.

Pievienojiet glikolu atbilstoši tabulā sniegtajiem norādījumiem.

Zemākā iespējamā āra temperatūra	Aizsardzība pret pārraušanu	Aizsardzība pret sasalšanu
-5°C	10%	15%
-10°C	15%	25%
-15°C	20%	35%
-20°C	25%	—
-25°C	30%	—
-30°C	35%	—



INFORMĀCIJA

- Aizsardzība pret pārsprāgšanu: glikols var novērst cauruļu pārsprāgšanu, bet NEGARANTĒ, ka caurulēs esošais šķidrums nevar nesasalt.
- Aizsardzība pret sasalšanu: glikols var novērst caurulēs esošā šķidruma sasalšanu.



PAZIŅOJUMS

- Atkarībā no glikola veida nepieciešamā koncentrācija var atšķirties. VIENMĒR salīdziniet iepriekš sniegtās tabulas prasības ar glikola ražotāja sniegtajām specifikācijām. Ja nepieciešams, ievērojiet glikola ražotāja sniegtos norādījumus.
- Pievienotā glikola koncentrācija NEKAD nedrīkst pārsniegt 35%.
- Ja šķidrums sistēmā sasilst, sūkni NEVAR palaist. Ņemiet vērā: novēršot tikai sistēmas pārraušanas iespējamību, sistēmā iepildītais šķidrums tomēr var sasalt.
- Ja ūdens sistēmā nekustas, pastāv liela iespējamība, ka sistēma var sasalt un tai var tikt radīti bojājumi.

Glikols un maksimālais atļautais ūdens daudzums

Ja ūdens kontūram tiek pievienots glikols, samazinās maksimālais sistēmai atļautais ūdens tilpums. Papildinformāciju skatiet "[Maksimālais ūdens tilpums](#)" [► 65].

Glikola iestatījums



PAZIŅOJUMS

Ja sistēmā ir iepildīts glikols, iestatījumam [E-OD] jāiestata vērtība 1. Ja glikola iestatījums NAV pareizi iestatīts, caurulēs esošais šķidrums var sasalt.

Aizsardzība pret sasalšanu, izmantojot pretsasalšanas aizsargvārstus

Par pretsasalšanas aizsargvārstiem

Uzstādītāja pienākums ir aizsargāt objekta cauruļvadus pret aizsalšanu. Ja ūdenim nav pievienots glikols, var izmantot pretsasalšanas aizsargvārstus visos objekta cauruļvadu zemākajos punktos, kas izvada ūdeni no sistēmas, lai tas nesasalst.

Pretsasalšanas aizsargvārstu uzstādīšana

Lai pasargātu objekta cauruļvadus pret aizsalšanu, uzstādiet tālāk norādītās daļas:

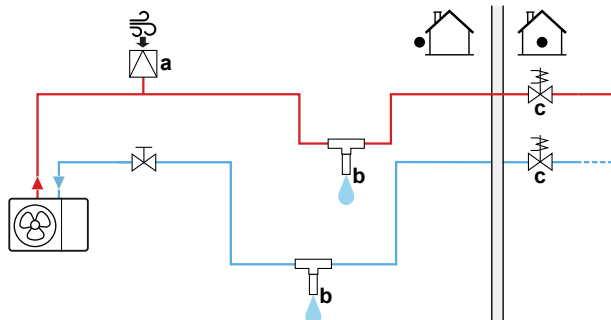

- a Automātiskais gaisa ievads
- b Pretsasalšanas aizsargvārsts (papildaprīkojums – iegādājams atsevišķi)
- c Parasti aizvērti vārsti (ieteicams – iegādājami atsevišķi)

Daļa	Apraksts
	Automātiskais gaisa ievads (gaisa padevei) ir jāuzstāda visaugstākajā vietā. Piemēram, automātiskā atgaisošana.
	Objekta cauruļvadu aizsardzība. Ir jāuzstāda pretsasalšanas aizsargvārsti: <ul style="list-style-type: none"> ▪ vertikāli, lai ūdens varētu pareizi aizplūst, un bez šķēršļiem. ▪ objekta cauruļvadu zemākajās vietās. ▪ visaugstākajā vietā, tālāk no siltuma avotiem. Piezīme: Atstājiet vismaz 15 cm brīvu vietu no zemes, lai ledus netraucētu ūdens izplūšanu.
	Ūdens izolēšana mājas iekšienē, ja ir strāvas padeves traucējums. Kad tiek atvērti pretsasalšanas aizsargvārsti, parasti aizvērti vārsti (atrodami telpās pie cauruļvadu ieejas/izejas punktiem) var novērst to, ka no iekšējām caurulēm tiek izvadīts viss ūdens. <ul style="list-style-type: none"> ▪ Strāvas padeves traucējuma gadījumā: parasti aizvērtie vārsti aizveras un izolē ūdeni mājā. Ja atveras pretsasalšanas aizsargvārsti, tiek izvadīts tikai ārpus mājas esošais ūdens. ▪ Citos apstākļos (piemēram: ja ir radusies sūkņa kļūme): parasti aizvērtie vārsti paliek atvērti. Ja atveras pretsasalšanas aizsargvārsti, tiek izvadīts mājā un ārpus mājas esošais ūdens.



PAZIŅOJUMS

Ja ir uzstādīti pretsasalšanas aizsargvārsti, iestatiet minimālo dzesēšanas iestatīto vērtību (pēc noklusējuma=7°C) vismaz par 2°C augstāku nekā pretsasalšanas aizsargvārsta maksimālā atvēršanas temperatūra. Ja tiks atlasīts zemāks kontrolpunkts, pretsasalšanas aizsargvārsti var tikt atvērti dzesēšanas darbības laikā.

7.2.7 Karstā ūdens tvertnes uzpilde

- 1 Pēc kārtas atveriet visus karstā ūdens krānus, lai no cauruļu sistēmas izvadītu gaisu.
- 2 Atveriet aukstā ūdens padeves vārstu.
- 3 Kad viss gaiss ir izlaists, aizveriet visus ūdens krānus.
- 4 Pārbaudiet, vai nav ūdens noplūdes.

7.2.8 Ūdens cauruļu izolēšana

Caurules visā ūdens ķēdē ir JĀIZOLĒ, lai nepieļautu condensāta veidošanos dzesēšanas laikā un apsildes un dzesēšanas kapacitātes samazināšanos.

Āra ūdens cauruļu izolācija



PAZIŅOJUMS

Āra ūdens caurules. Pārliecinieties, vai āra caurules ir izolētas atbilstoši norādījumiem, lai izvairītos no iespējamajiem apdraudējumiem.

Caurulēm, kas tiek uzstādītas brīvā gaisa telpā, ieteicams nodrošināt tālāk tabulā norādīto minimālo izolācijas biezumu (pie $\lambda=0,039 \text{ W/mK}$).

Caurules garums (m)	Minimālais izolācijas biezums (mm)
<20	19
20~30	32
30~40	40
40~50	50

Citos gadījumos minimālo izolācijas biezumu var noteikt, izmantojot rīku Hydronic Piping Calculation.

Rīku Hydronic Piping Calculation arī var izmantot, lai aprēķinātu maksimālo ūdens cauruļu garumu no iekštelpu iekārtas līdz āra iekārtai, ņemot vērā izstarotāja spiediena krituma vērtību vai otrādi.

Rīks Hydronic Piping Calculation ir daļa no apsildes risinājumu navigatora Heating Solutions Navigator, kas ir pieejams tīmekļa vietnē <https://professional.standby.me.daikin.eu>.

Ja nevarat piekļūt Heating Solutions Navigator, sazinieties ar izplatītāju.

Ievērojot minēto ieteikumu, tiks nodrošināta atbilstoša iekārtas darbība, tomēr vietējie noteikumi var atšķirties, un tie ir jāievēro.

8 Elektroinstalācija

Šajā nodaļā

8.1	Par elektroinstalācijas vadu pievienošanu	76
8.1.1	Piesardzības pasākumi elektroinstalācijas vadu uzstādīšanas laikā	76
8.1.2	Norādes par elektroinstalācijas vadu pievienošanu	77
8.1.3	Par elektrisko saderību	78
8.1.4	Par vēlamā kWh nomināla barošanas bloku	78
8.1.5	Pārskats par elektriskajiem savienojumiem, izņemot ārējos izpildmehānismus	79
8.2	Savienojumi ar āra iekārtu	80
8.2.1	Elektroinstalācijas vadu pievienošana āra iekārtai	80
8.2.2	Gaisa termistora pārvietošana uz āra iekārtu	87
8.3	Savienojumi ar iekštelpu iekārtu	88
8.3.1	Elektrotīkla strāvas padeves avota pievienošana	91
8.3.2	Rezerves sildītāja strāvas padeves pievienošana	93
8.3.3	Noslēgvārsta pievienošana	95
8.3.4	Elektrības skaitītāju pievienošana	96
8.3.5	Karstā ūdens sūkņa pievienošana	97
8.3.6	Signāla izvada pievienošana	98
8.3.7	Telpas dzesēšanas/apsildes IESLĒGŠANAS/IZSLĒGŠANAS izvada pievienošana	99
8.3.8	Pārslēgšanas uz ārējo siltuma avotu pievienošana	100
8.3.9	Strāvas patēriņa digitālo ievadu pievienošana	101
8.3.10	Drošības termostata pieslēgšana (parasti aizvērts kontakts)	102
8.4	Elektroinstalācijas vadu pievienošana iekštelpu iekārtai	105

8.1 Par elektroinstalācijas vadu pievienošanu

Pirms elektroinstalācijas pievienošanas

Pārliecinieties, vai ir pievienotas ūdens caurules.

Parastā darbplūsma

Elektroinstalācijas pievienošana parasti sastāv no tālāk norādītajiem posmiem.

- "8.2 Savienojumi ar āra iekārtu" [▶ 80]
- "8.3 Savienojumi ar iekštelpu iekārtu" [▶ 88]

8.1.1 Piesardzības pasākumi elektroinstalācijas vadu uzstādīšanas laikā



BĪSTAMI! ELEKTROTRIECIENA SAŅEMŠANAS RISKS



BRĪDINĀJUMS

Kā strāvas padeves kabeļus VIENMĒR izmantojiet daudzdzīslu kabeļus.



INFORMĀCIJA

Izlasiet arī brīdinājumus un prasības nodaļā "1 Vispārīgas drošības piesardzības pasākumi" [▶ 6].

**BRĪDINĀJUMS**

- Ārējie vadi ir JĀUZSTĀDA pilnvarotam elektriķim, un tiem ir JĀATBILST spēkā esošajiem tiesību aktiem.
- Izveidojiet elektriskos savienojumus ar fiksētajām elektroinstalācijām.
- Visiem uz vietas saliktajiem komponentiem un elektriskajām konstrukcijām ir JĀATBILST spēkā esošajiem tiesību aktiem.

**BRĪDINĀJUMS**

- Ja strāvas padevei nav N fāzes vai tā ir nepareiza, aprīkojums sabojāsies.
- Nodrošiniet pareizu zemējumu. NESAVIENOJIET iekārtas zemējumu ar komunālajām caurulēm, izlādni vai tālruņa līnijas zemējumu. Nepilnīgs zemējums var izraisīt elektrošoku.
- Uztādiat nepieciešamos drošinātājus vai jaudas slēdžus.
- Elektroinstalāciju nostipriniet ar kabeļu savilcējiem, lai kabeļi NENONĀKTU saskarē ar asām malām vai caurulēm, it īpaši augstspiediena pusē.
- NELIETOJIET izolētus vadus, dzīslotos vadus, pagarinātājus un savienojumus ar zvaigžņveida sistēmu. Tas var izraisīt pārkaršanu, elektrošoku vai aizdegšanos.
- NEUZSTĀDIET fāzu kustības kondensatoru, jo šī iekārta ir aprīkota ar pārveidotāju. Fāzu kustības kondensators var samazināt veiktspēju un radīt negadījumus.

**BRĪDINĀJUMS**

Rotējošs ventilators. Pirms āra iekārtas IESLĒGŠANAS vai apkopes darbu sākšanas pārlicinieties, vai drenāžas restes nosedz ventilatoru, tādējādi droši aizsedzot rotējošo ventilatoru. Skatiet šeit:

- "Drenāžas restu uzstādīšana" [▶ 56]
- "Drenāžas restu noņemšana un novietošana drošā stāvoklī" [▶ 57]

**UZMANĪBU!**

NESPIEDIET kabeļi iekārtā un neievietojiet tajā lieku kabeļa gabalu.

**PAZIŅOJUMS**

Attālumam starp augstsprieguma un zemsprieguma kabeļiem ir jābūt vismaz 50 mm.

8.1.2 Norādes par elektroinstalācijas vadu pievienošanu

Neaizmirstiet tālāk minēto:

- Ja izmantojat no vairākām dzīslām savītus vadus, tad vada galā uzstādiat apaļu apspāides tipa spaili. Uzstādiat apaļu apspāides tipa spaili uz vada līdz pat izolācijai un ar piemērotu instrumentu nostipriniet šo spaili.

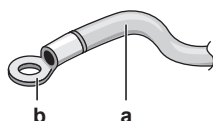

- a Savītais vads
- b Apaļā apspāides tipa spaiļe

- Izmantojamās vadu ierīkošanas metodes:

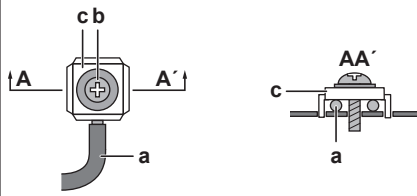
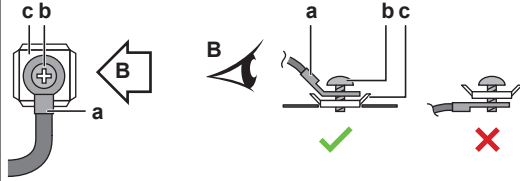
Vada veids	Ierīkošanas metode
Vienas dzīslas vads	 <p>a Savīts vienas dzīslas vads b Skrūve c Plakanā paplāksne</p>
No vairākām dzīslām savīts vads ar apaļu apspaides tipa spaili	 <p>a Spaiļe b Skrūve c Plakanā paplāksne ✓ Atļauts ✗ NAV atļauts</p>

Pievilšanas spēks

Āra iekārta:

Vienums	Pievilšanas spēks (N•m)
M4 (X1M, X2M)	1,2~1,5
M4 (zemējums)	

Iekštelpu iekārta:

Vienums	Pievilšanas griezes moments (N•m)
M4 (X1M, X2M, X5M)	1,2~1,5
M4 (zemējums)	

8.1.3 Par elektrisko saderību

Tikai EPRA14~18DAV3

Aprīkojums atbilst EN/IEC 61000-3-12 (Eiropas/starptautiskajam tehniskajam standartam, kas norāda strāvas harmoniku ierobežojumus iekārtām, kas pievienotas publiskajām zemsprieguma sistēmām ar ieejas strāvu >16 A un ≤75 A vienai fāzei).

Tikai iekštelpu iekārtas rezerves sildītājam

Skatiet šeit: "[Rezerves sildītāja strāvas padeves pievienošana](#)" [▶ 93].

8.1.4 Par vēlamā kWh nomināla barošanas bloku

Elektroenerģijas uzņēmumi visā pasaulē smagi strādā, lai nodrošinātu uzticamus elektriskos pakalpojumus par konkurētspējīgām cenām, un tiem bieži ir atļauts klientiem sniegt atlaides. Piemēram, tarifi par lietošanas laiku, sezonālie tarifi, siltumsūkņu tarifi Vācijā un Austrijā...

Šis aprīkojums nodrošina vēlamā kWh nomināla barošanas bloka padeves sistēmas. Konsultējieties ar elektroenerģijas uzņēmumu, kas darbojas kā pakalpojumu sniedzējs vietā, kur paredzēts uzstādīt aprīkojumu, lai uzzinātu, kur ir piemēroti pievienot aprīkojumu vienā no pieejamajām vēlamā kWh nomināla barošanas bloka padeves sistēmām, ja pieejama.

Kad aprīkojums ir pievienots šādai vēlamā kWh nomināla strāvas padevei, elektroenerģijas uzņēmums var veikt tālāk norādītās darbības:

- Noteiktu laika periodu pārtraukt strāvas padevi aprīkojumam.
- Pieprasīt, ka aprīkojums noteiktā laika periodā patērē tikai ierobežotu elektroenerģijas daudzumu.

Iekštelpu iekārta ir paredzēta ievades signāla saņemšanai, kas iekārtu pārslēgtu piespiedu izslēgšanas režīmā. Šajā brīdī āra iekārtas kompresors nedarbosies.

Vadojums uz ierīci atšķiras atkarībā no tā, vai strāvas padeve ir/nav pārtraukta.

8.1.5 Pārskats par elektriskajiem savienojumiem, izņemot ārējos izpildmehānismus

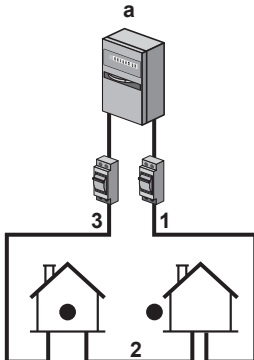
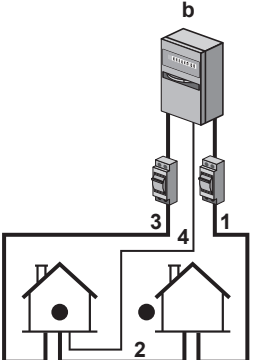
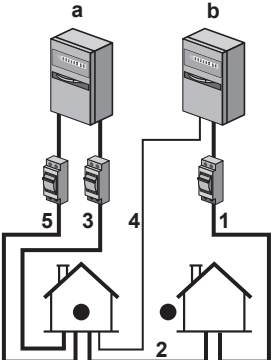
Normāla nomināla barošanas bloks	Vēlamā kWh nomināla barošanas bloks	
	Barošanas bloka darbība NETIEK pārtraukta	Barošanas bloka darbība ir pārtraukta
	 <p>Vēlamā kWh nomināla barošanas bloka darbības laikā strāvas padeve NETIEK pārtraukta. Vadības ierīce izslēdz āra iekārtu.</p> <p>Piezīme: elektroenerģijas uzņēmumam vienmēr jāsniedz atļauja iekārtas iekārtas strāvas patēriņam.</p>	 <p>Vēlamā kWh nomināla strāvas padeves laikā elektroenerģijas uzņēmums pārtrauc strāvas padevi nekavējoties vai pēc noteikta laika. Šajā gadījumā iekārtas iekārtas darbināšanai jāizmanto atsevišķs normāls strāvas avots.</p>

a Normāla nomināla barošanas bloks

b Vēlamā kWh nomināla barošanas bloks

1 Āra iekārtas strāvas padeve

2 Iekštelpu iekārtas strāvas padeve un starpsavienojuma kabelis

3 Rezerves sildītāja strāvas padeve

4 Vēlamā kWh nomināla barošanas bloks (kontakts bez sprieguma)

- 5 Normāla kWh nomināla barošanas bloka (lai darbinātu iekštelpu iekārtas PCB vēlamā kWh nomināla barošanas bloka strāvas padeves pārtraukuma gadījumā)

8.2 Savienojumi ar āra iekārtu

Vienums	Apraksts
Energoapgādes kabelis	Skatiet šeit: " Elektroinstalācijas vadu pievienošana āra iekārtai " [▶ 80].
Starpsavienojuma kabelis	
Drenāžas caurules sildītāja kabelis	
Savienojums enerģijas taupīšanas funkcijai (tikai V3 modeļiem)	
Gaisa termistora kabelis	Skatiet šeit: " Gaisa termistora pārvietošana uz āra iekārtu " [▶ 87].

8.2.1 Elektroinstalācijas vadu pievienošana āra iekārtai

- 1 Atveriet slēdžu kārbas vāku. Skatiet šeit: "[Ārpus telpām uzstādāmās iekārtas atvēršana](#)" [▶ 48].
- 2 Noņemiet izolāciju (20 mm) no vadiem.

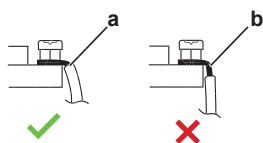

- a Noņemiet vadu izolāciju līdz šai vietai
- b Ja izolācija noņemta pārāk tālu, tad ir iespējams elektriskās strāvas trieciens vai strāvas noplūde

- 3 Ievietojiet kabelus ierīces aizmugurē un pieslēdziet tos slēdžu kārbai cauri rūpnīcā uzstādītajām kabeļu uzmavām.

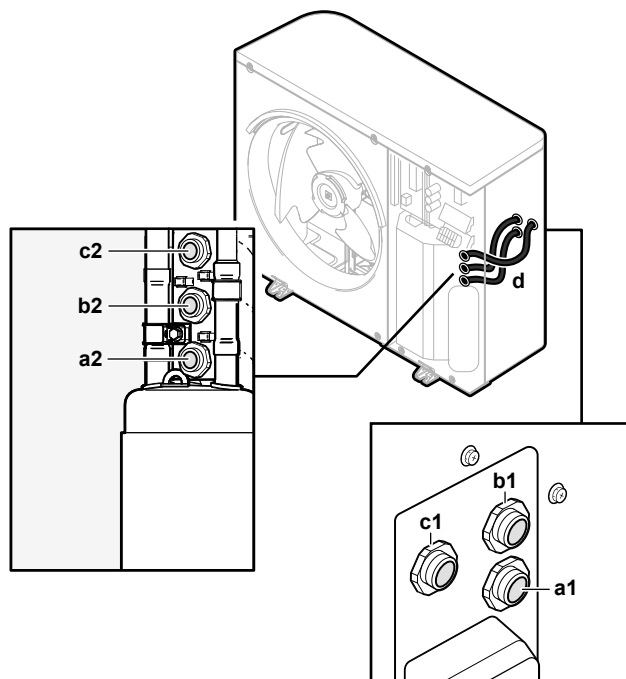



- a1+a2** Strāvas padeves kabelis (jāiegādājas atsevišķi)
b1+b2 Starpsavienojuma kabelis (ārējais)
c1+c2 (Neobligāti) Drenāžas caurules sildītāja kabelis (jāiegādājas atsevišķi)
d Kabeļu uznavas (uzstādītas rūpnīcā)

- 4** Slēdžu kārbas iekšpusē pievienojiet vadus atbilstošajiem spailēm un nostipriniet kabeļus, izmantojot kabeļa saites. Skatiet šeit:
- ["Informācija par V3 modeļiem" \[▶ 81\]](#)
 - ["Informācija par W1 modeļiem" \[▶ 84\]](#)

Informācija par V3 modeļiem

1 Strāvas padeves kabelis:

- Izvadiet kabeli cauri korpusam.
- Pievienojiet vadus spaiļu blokam.
- Nostipriniet kabeli, izmantojot kabeļu savilcēju.

	Vadi: 1N+GND Maksimālā strāvas plūsma: skatiet iekārtas tehnisko datu plāksnīti.
	—

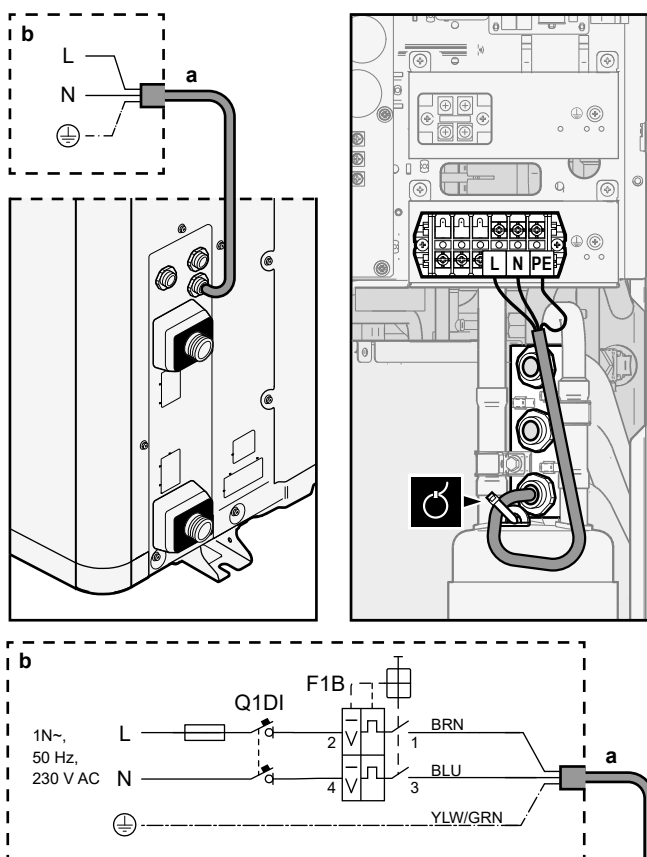

a Strāvas padeves kabelis (jāiegādājas atsevišķi)



b Ēkas elektroinstalācija

F1B Strāvas pārslodzes drošinātājs (jāiegādājas atsevišķi). Ieteicamais drošinātājs: 2 polu, 32 A drošinātājs, C līkne.

Q1DI Noplūdstrāvas aizsargslēdzis (30 mA) (jāiegādājas atsevišķi)

2 Starpsavienojuma kabelis (iekštelpu↔āra):

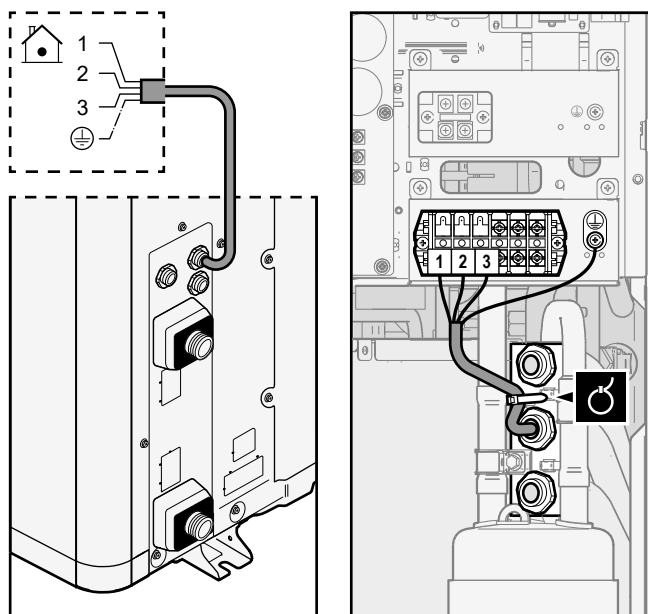

- Izvadiet kabeli cauri korpusam.
- Pievienojiet vadus spaiļu blokam (nodrošiniet, lai numuri atbilst numuriem, kas norādīti uz iekštelpu iekārtas) un zemējuma skrūvei.
- Nostipriniet kabeli, izmantojot kabeļu savilcēju.

	Vadi: (3+GND)×1,5 mm ²
	—



3 (Neobligāti) Drenāžas caurules sildītāja kabelis:

- Pārliedzieties, vai drenāžas caurules sildītāja sildelements ir pilnībā ievietots drenāžas caurulē.
- Izvadiet kabeli cauri korpusam.
- Pievienojiet vadus spaiļu blokam un zemējuma skrūvei.
- Nostipriniet kabeli, izmantojot kabeļu savilcējus.

	Vadi: (2+GND)×0,75 mm ² . Vadiem jābūt nodrošinātai dubultai izolācijai. Maksimālā pieļaujamā jauda drenāžas caurules sildītājam=115 W (0,5 A)
	—

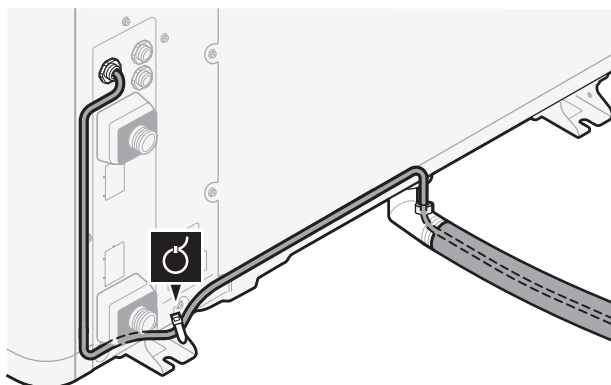

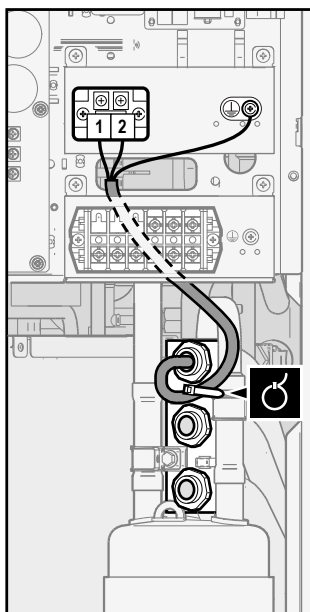

4 (Neobligāti) **Enerģijas taupīšanas funkcija:** lai izmantotu enerģijas taupīšanas funkciju:

- atvienojiet X804A no X805A;
- pievienojiet X804A elementam X806A.

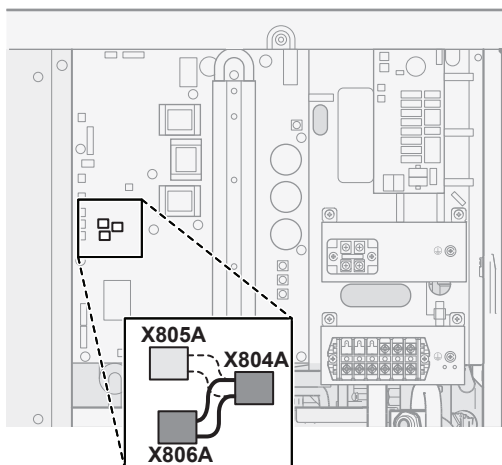

INFORMĀCIJA

Enerģijas taupīšanas funkcija. Enerģijas taupīšanas funkcija ir pieejama tikai modeļos V3. Papildinformāciju par enerģijas taupīšanas funkciju ([9.F] vai ēkas pārskata iestatījumu [E-08]) skatiet "[Enerģijas taupīšanas funkcija](#)" [▶ 184].

Informācija par W1 modeļiem

1 Strāvas padeves kabelis:

- Izvadiet kabeli cauri korpusam.
- Pievienojiet vadus spaiļu blokam.
- Nostipriniet kabeli, izmantojot kabeļu savilcēju.

	Vadi: 3N+GND Maksimālā strāvas plūsma: skatiet iekārtas tehnisko datu plāksnīti.
	—

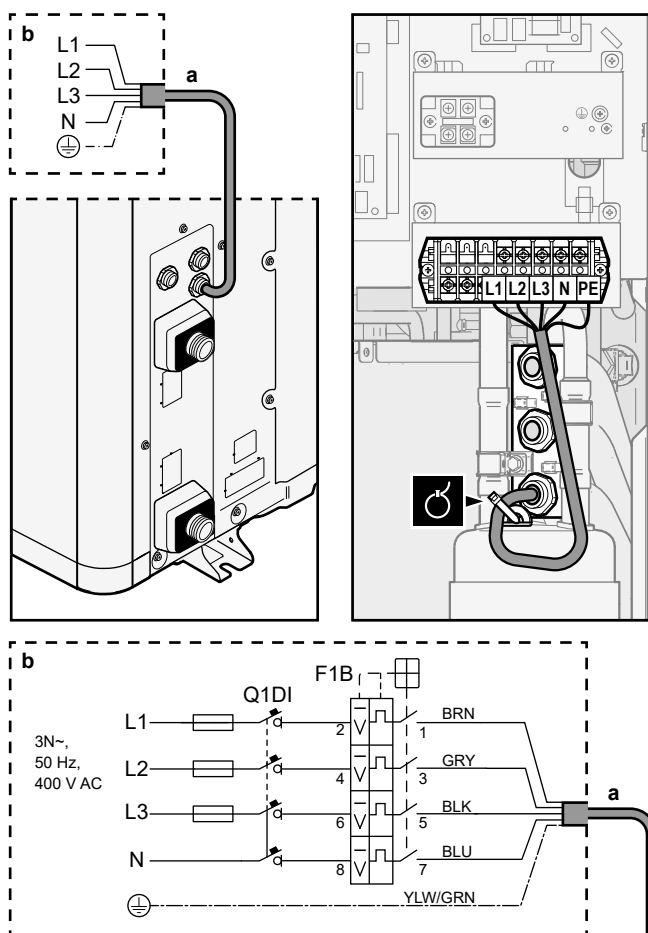

a Strāvas padeves kabelis (jāiegādājas atsevišķi)



b Ēkas elektroinstalācija

F1B Strāvas pārslodzes drošinātājs (jāiegādājas atsevišķi). Ieteicamais drošinātājs: 4 polu, 16 A vai 20 A drošinātājs, C līkne.

Q1DI Noplūdstrāvas aizsargslēdzis (30 mA) (jāiegādājas atsevišķi)

2 Starpsavienojuma kabelis (iekštelpu ↔ āra):

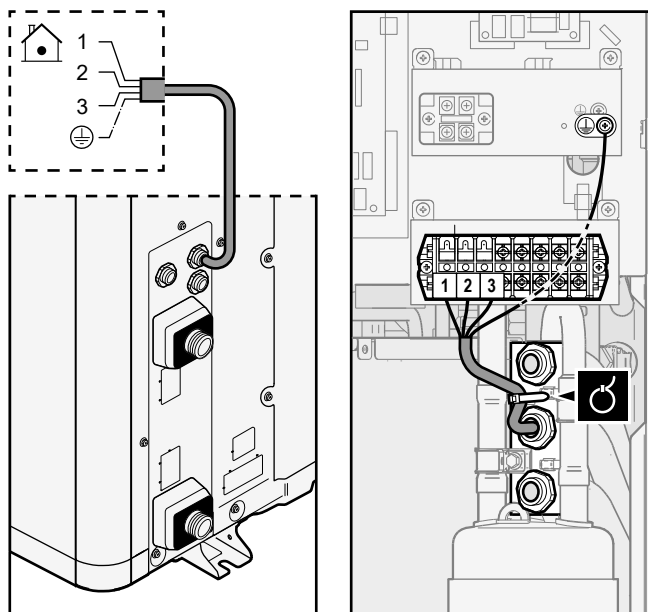

- Izvadiet kabeli cauri korpusam.
- Pievienojiet vadus spaiļu blokam (nodrošiniet, lai numuri atbilst numuriem, kas norādīti uz iekštelpu iekārtas) un zemējuma skrūvei.
- Nostipriniet kabeli, izmantojot kabeļu savilcēju.

	Vadi: (3+GND)×1,5 mm ²
	—



3 (Neobligāti) Drenāžas caurules sildītāja kabelis:

- Pārliecinieties, vai drenāžas caurules sildītāja sildelements ir pilnībā ievietots drenāžas caurulē.
- Izvadiet kabeli cauri korpusam.
- Pievienojiet vadus spaiļu blokam un zemējuma skrūvei.
- Nostipriniet kabeli, izmantojot kabeļu savilcējus.

	Vadi: (2+GND)×0,75 mm ² . Vadiem jābūt nodrošinātai dubultai izolācijai. Maksimālā pieļaujamā jauda drenāžas caurules sildītājam=115 W (0,5 A)
	—

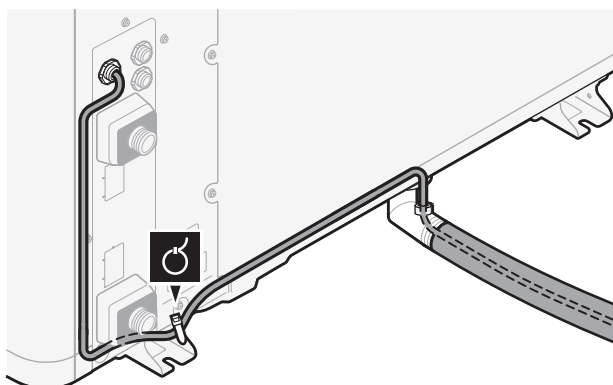

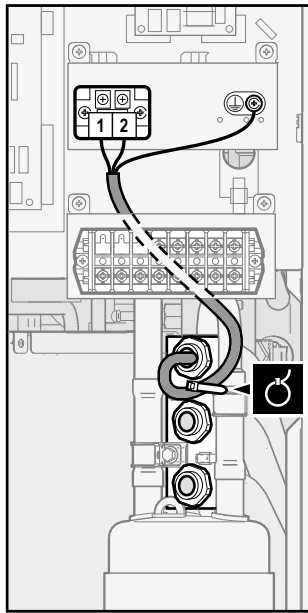

8.2.2 Gaisa termistora pārvietošana uz āra iekārtu



Šī procedūra ir nepieciešama tikai vietās, kur ir zema apkārtējās vides temperatūra.



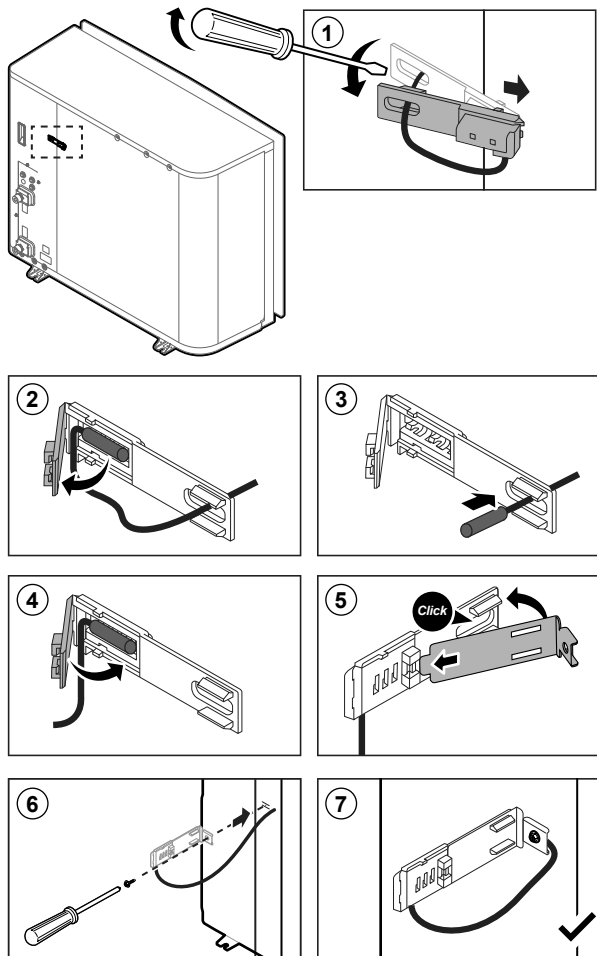







Nepieciešamie piederumi (ietverti iekārtas komplektā):









	termistora stiprinājums.
--	--------------------------



8.3 Savienojumi ar iekštelpu iekārtu

Vienums	Apraksts
Strāvas padeve (galvenā)	Skatiet šeit: " Elektrotīkla strāvas padeves avota pievienošana " [▶ 91].
Strāvas padeve (rezerves sildītājs)	Skatiet šeit: " Rezerves sildītāja strāvas padeves pievienošana " [▶ 93].
Noslēgvārsts	Skatiet šeit: " Noslēgvārsta pievienošana " [▶ 95].
Elektrības skaitītāji	Skatiet šeit: " Elektrības skaitītāju pievienošana " [▶ 96].
Karstā ūdens sūkņi	Skatiet šeit: " Karstā ūdens sūkņa pievienošana " [▶ 97].
Signāla izvade	Skatiet šeit: " Signāla izvada pievienošana " [▶ 98].
Telpas dzesēšanas/sildīšanas darbības vadība	Skatiet šeit: " Telpas dzesēšanas/apsildes IESLĒGŠANAS/IZSLĒGŠANAS izvada pievienošana " [▶ 99].
Pārslēgšanās uz ārējā siltuma avota vadību	Skatiet šeit: " Pārslēgšanās uz ārējo siltuma avotu pievienošana " [▶ 100].
Strāvas patēriņa digitālā ievade	Skatiet šeit: " Strāvas patēriņa digitālo ievadu pievienošana " [▶ 101].
Drošības termostats	Skatiet šeit: " Drošības termostata pieslēgšana (parasti aizvērts kontakts) " [▶ 102].
Telpas termostats (vadu vai bezvadu)	 Skatiet šeit: <ul style="list-style-type: none"> ▪ Uzstādīšanas rokasgrāmata bezvadu telpas termostatom ▪ Uzstādīšanas rokasgrāmata vadu telpas termostatom (digitālais vai analogais)+vairāku zonu galvenai iekārtai <ul style="list-style-type: none"> - Vadu telpas termostata (digitālais vai analogais) pieslēgšana pie vairāku zonu galvenās iekārtas - Vairāku zonu galvenās iekārtas pieslēgšana pie iekštelpu iekārtas - Dzesēšanas/sildīšanas darbībai jums ir nepieciešams arī papildaprīkojums EKRELAY1 ▪ Pielikuma grāmata papildaprīkojumam
	 Vadi: 0,75 mm ² Maksimālā strāvas plūsma: 100 mA
	 Galvenajai zonai: <ul style="list-style-type: none"> ▪ [2.9] Regulēšana ▪ [2.A] Termostata tips Papildu zonai: <ul style="list-style-type: none"> ▪ [3.A] Termostata tips ▪ [3.9] (tikai lasāms) Regulēšana

Vienums	Apraksts	
Siltumsūkņa konvektors		<p>Siltumsūkņa konvektoriem ir iespējamas dažādas vadības pultis un iestatījumi. Atkarībā no iestatījuma jums būs nepieciešams arī papildaprīkojums EKRELAY1. Papildinformāciju skatiet:</p> <ul style="list-style-type: none"> ▪ Siltumsūkņa konvektoru uzstādīšanas rokasgrāmata ▪ Siltumsūkņa konvektora papildaprīkojuma uzstādīšanas rokasgrāmata ▪ Pielikuma grāmata papildaprīkojumam
		<p>Vadi: 0,75 mm² Maksimālā strāvas plūsma: 100 mA</p>
		<p>Galvenajai zonai:</p> <ul style="list-style-type: none"> ▪ [2.9] Regulēšana ▪ [2.A] Termostata tips <p>Papildu zonai:</p> <ul style="list-style-type: none"> ▪ [3.A] Termostata tips ▪ [3.9] (tikai lasāms) Regulēšana
		<p>Skatiet šeit:</p> <ul style="list-style-type: none"> ▪ Attālā āra sensora uzstādīšanas rokasgrāmata ▪ Pielikuma grāmata papildaprīkojumam
Attālais āra sensors		<p>Vadi: 2x0,75 mm²</p>
		<p>[9.B.1]=1 (Ārējais sensors=Āra) [9.B.2] Ārējā apk. vides sensora korekcija [9.B.3] Vidējās vērtības noteikšanas laiks</p>
		<p>Skatiet šeit:</p> <ul style="list-style-type: none"> ▪ Attālā iekštelpu sensora uzstādīšanas rokasgrāmata ▪ Pielikuma grāmata papildaprīkojumam
Attālais iekštelpu sensors		<p>Vadi: 2x0,75 mm²</p>
		<p>[9.B.1]=2 (Ārējais sensors=Telpa) [1.7] Telpas sensora korekcija</p>
		

Vienums	Apraksts	
Cilvēka komforta saskarne		Skatiet šeit: <ul style="list-style-type: none"> Cilvēka komforta saskarnes uzstādīšanas un ekspluatācijas rokasgrāmata Pielikuma grāmata papildaprīkojumam
		Vadi: 2×(0,75~1,25 mm ²) Maksimālais garums: 500 m
		[2.9] Regulēšana [1.6] Telpas sensora korekcija
WLAN adapteris		Skatiet šeit: <ul style="list-style-type: none"> WLAN adaptera uzstādīšanas rokasgrāmata Pielikuma grāmata papildaprīkojumam
		Izmantojiet WLAN adaptera komplektācijā iekļauto kabeli.
		[D] Bezvadu vārteja
LAN adapteris		Skatiet šeit: <ul style="list-style-type: none"> LAN adaptera uzstādīšanas rokasgrāmata Pielikuma grāmata papildaprīkojumam
		Vadi: 2×(0,75~1,25 mm ²). Jābūt ar apvalku. Maksimālais garums: 200 m
		Skatiet tālāk ("LAN adapteris — prasības sistēmai").

LAN adapteris — prasības sistēmai

Prasības, kas tiek izvirzītas sistēmai Daikin Altherma, ir atkarīgas no LAN adaptera lietotnes/sistēmas izkārtojuma (vadība no lietotnes vai lietotne Smart Grid).

Vadība no lietotnes:

Vienums	Prasība
LAN adaptera programmatūra	Ieteicams VIENMĒR nodrošināt LAN adaptera programmatūras jaunāko versiju.
Iekārtas vadības metode	Lietotāja saskarnē obligāti iestatiet [2.9]=2 (Regulēšana=Telpas termostats)

Lietotne Smart Grid:

Vienums	Prasība
LAN adaptera programmatūra	Ieteicams VIENMĒR nodrošināt LAN adaptera programmatūras jaunāko versiju.
Iekārtas vadības metode	Lietotāja saskarnē obligāti iestatiet [2.9]=2 (Regulēšana=Telpas termostats)
Karstā ūdens iestatījumi	Lai nodrošinātu enerģijas uzkrāšanos karstā ūdens tvertnē, lietotāja saskarnē obligāti iestatiet [9.2.1]=4 (Mājsaimniecības karstais ūdens=Iebūvētais).

Vienums	Prasība
Strāvas patēriņa vadības iestatījumi	Lietotāja saskarnē obligāti iestatiet: <ul style="list-style-type: none"> [9.9.1]=1 (Energijas kontrole=Nepārtraukts) patēriņa [9.9.2]=1 (Tips=kW)



8.3.1 Elektrotīkla strāvas padeves avota pievienošana

- Atveriet tālāk norādītos komponentus (skatiet šeit: "[Iekšējai atvēršana](#)" [▶ 49]).

1	Augšējais panelis	
2	Lietotāja saskarnes panelis	
3	Augšējais slēdžu kārbas vāks	

- Pievienojiet strāvas padeves avotu.

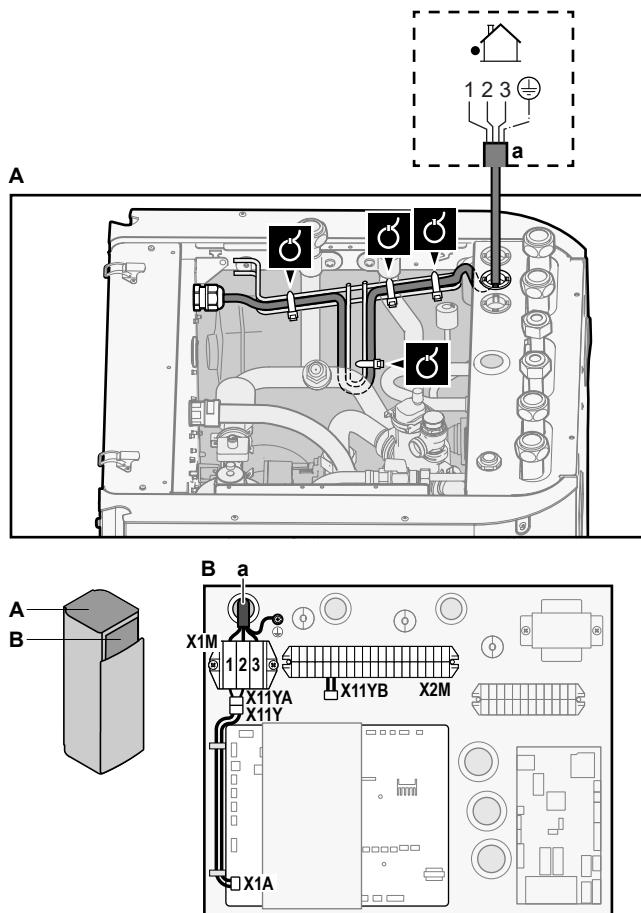

Normāla kWh nomināla barošanas bloka gadījumā

	Starpsavienojuma kabelis (=strāvas padeve)	Vadi: (3+GND)×1,5 mm ²
	—	



a Starpsavienojuma kabelis (=strāvas padeve)

Vēlamā kWh nomināla barošanas bloka gadījumā

	Starpsavienojuma kabelis (=strāvas padeve)	Vadi: (3+GND)×1,5 mm ²
	Normāla kWh nomināla barošanas bloks	Vadi: 1N Maksimālā strāvas plūsma: 6,3 A
	Vēlamā kWh nomināla barošanas bloka kontakts	Vadi: 2×(0,75~1,25 mm ²) Maksimālais garums: 50 m. Vēlamā kWh nomināla barošanas bloka kontakts: 16 V līdzstrāvas noteikšana (PCB nodrošinātais spriegums). Kontaktam bez sprieguma ir jānodrošina minimālā izmantojamā slodze: līdzstrāvas 15 V, 10 mA.
	[9.8] Energoapgāde par samazinātu tarifu	

Savienojiet X11Y ar X11YB.

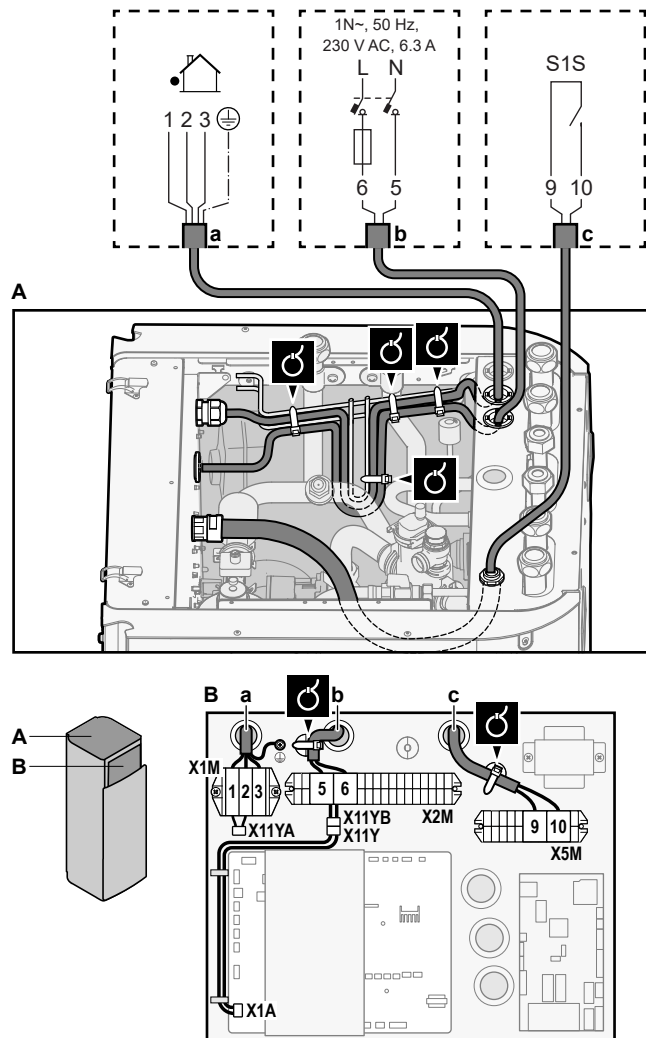

- a Starpsavienojuma kabelis (=strāvas padeve)
- b Normāla kWh nomināla strāvas padeve
- c Vēlamais strāvas padeves kontakts

3 Kabeļus ar kabeļu savilcējiem piestipriniet pie kabeļu savilcēju uzkarēm.

**INFORMĀCIJA**

Vēlamās kWh nomināla strāvas padeves gadījumā pievienojiet X11Y pie X11YB. Atsevišķas normāla kWh nomināla strāvas padeves nepieciešamība iekštelpu iekārtai (b) X2M/5+6 ir atkarīga no vēlamā kWh nomināla strāvas padeves veida.



Tālāk aprakstītajos gadījumos iekštelpu iekārtai ir nepieciešama atsevišķa strāvas padeve.

- Ja vēlamā nomināla strāvas padeve kWh ir pārtraukta, kad aktīva VAI
- Ja iekštelpu iekārtai, kad aktīva, nav atļauts strāvas patēriņš ar vēlamā nomināla strāvas padevi kWh.

**INFORMĀCIJA**

Vēlamā kWh nomināla strāvas padeves kontakts tiek pieslēgts tām pašām spailēm (X5M/9+10), kas tiek izmantotas drošības termostatom papildu zonai. Tas ir iespējams tikai sistēmai, kurai ir VAI NU vēlamā kWh nomināla barošanas bloks, VAI drošības termostats papildu zonai.

8.3.2 Rezerves sildītāja strāvas padeves pievienošana

	Rezerves sildītāja veids	Strāvas padeve	Vadi
	*6V	1N~ 230 V (6V)	2+GND
		3~ 230 V (6T1)	3+GND
	*9W	3N~ 400 V	4+GND
	[9.3] Rezerves sildītājs		

**BRĪDINĀJUMS**

Rezerves sildītājam IR JĀBŪT īpaši paredzētam barošanas blokam, un tam IR JĀBŪT aizsargātam ar drošības ierīcēm, kuras tiek pieprasītas saskaņā ar spēkā esošajiem tiesību aktiem.

**UZMANĪBU!**

Lai garantētu, ka iekārta ir pilnībā sazemēta, vienmēr pievienojiet rezerves sildītāja strāvas padevi un sazemējuma kabeli.

Atkarībā no iekštelpu iekārtas modeļa rezerves sildītāja kapacitāte var atšķirties. Pārlicinieties, vai strāvas padeve atbilst rezerves sildītāja kapacitātei, kā norādīts tabulā tālāk.

Rezerves sildītāja veids	Rezerves sildītāja kapacitāte	Strāvas padeve	Maksimālā strāvas plūsma	Z _{max}
*6V	2 kW	1N~ 230 V ^(a)	9 A	—
	4 kW	1N~ 230 V ^(a)	17 A ^{(b)(c)}	0,22 Ω
	6 kW	1N~ 230 V ^(a)	26 A ^{(b)(c)}	0,22 Ω
	2 kW	3~ 230 V ^(d)	5 A	—
	4 kW	3~ 230 V ^(d)	10 A	—
	6 kW	3~ 230 V ^(d)	15 A	—

Rezerves sildītāja veids	Rezerves sildītāja kapacitāte	Strāvas padeve	Maksimālā strāvas plūsma	Z _{max}
*9W	3 kW	3N~ 400 V	4 A	—
	6 kW	3N~ 400 V	9 A	—
	9 kW	3N~ 400 V	13 A	—

- (a) 6V
- (b) Elektroiekārta atbilst Standarta EN/IEC 61000-3-12 prasībām (Eiropas/starptautiskais tehniskais standarts, kurā noteiktas strāvas augstāko harmoniku robežas, ko rada publiskām zemsprieguma sistēmām pieslēgtas ierīces, kuru ieejas strāva >16 A un ≤75 A uz fāzi).
- (c) Šī iekārta atbilst Standarta EN/IEC 61000-3-11 prasībām (Eiropas/starptautiskais tehniskais standarts, kurā noteikti sprieguma izmaiņu, sprieguma svārstību un mirgošanas ierobežojumi publisko zemsprieguma sistēmu iekārtām ar nominālo strāvu ≤75 A), ar nosacījumu, ka iekārtas pretestība Z_{sys} ir mazāka par vai vienāda ar Z_{max} savienojuma punktā starp lietotāja padevi un publisko sistēmu. Ierīces uzstādītājam vai lietotājam ir jānodrošina, ka aprīkojums tiek pievienots tikai tādām strāvas padeves avotam, kurā sistēmas pretestība Z_{sys} ir mazāka par vai vienāda ar Z_{max} (ja nepieciešams, var konsultēties ar sadales tīklu operatoru).
- (d) 6T1

Pievienojiet rezerves sildītājam strāvas padevi, kā aprakstīts tālāk.

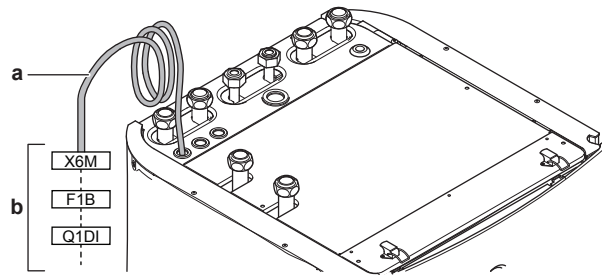

- a Rūpnīcā uzstādītais kabelis, kas ir pievienots rezerves sildītāja kontaktoram slēdžu kārbā (K5M)
- b Vietējie vadi (skatiet tabulu zemāk)

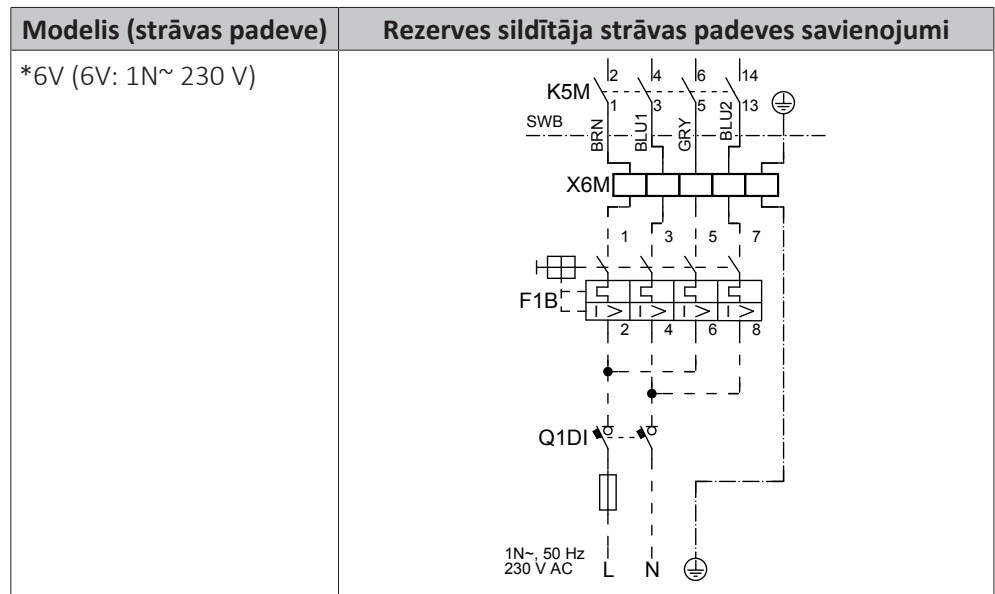

Modelis (strāvas padeve)	Rezerves sildītāja strāvas padeves savienojumi
*6V (6T1: 3~ 230 V)	
*9W (3N~ 400 V)	

F1B Strāvas pārsloedzes drošinātājs (jāiegādājas atsevišķi). Ieteicams: 4 polu; 20 A; līkne 400 V; nostrādes klase C.

K5M Drošības kontaktors (apakšējā slēdžu kārbā)

Q1DI Noplūdstrāvas aizsargslēdzis (jāiegādājas atsevišķi)

SWB Slēdžu kārba

X6M Spaile (jāiegādājas atsevišķi)



PAZIŅOJUMS



NEDRĪKST nogrieziet vai noņemt rezerves sildītāja strāvas padeves kabeli.

8.3.3 Noslēgvārsta pievienošana



INFORMĀCIJA

Noslēgšanas vārsta izmantošanas piemērs. Ja ir viena LWT zona un ir zemgrīdas apsildes un siltumsūkņa konvektoru kombinācija, uzstādiet noslēgšanas vārstu pirms zemgrīdas apsildes, lai novērstu kondensāta veidošanos uz grīdas dzesēšanas darbības laikā. Papildinformāciju skatiet uzstādītāja atsauces rokasgrāmatā.

	Vadi: 2×0,75 mm ² Maksimālā strāvas plūsma: 100 mA 230 V maiņstrāva, ko nodrošina PCB
	[2.D] Slēgvārsts

1 Atveriet tālāk norādītos komponentus (skatiet šeit: "[Iekārtas atvēršana](#)" [▶ 49]).

1	Augšējais panelis	
2	Lietotāja saskarnes panelis	
3	Augšējais slēdžu kārbas vāks	

2 Pievienojiet vārsta vadības kabeli atbilstošajām spailēm, kā parādīts tālāk sniegtajā attēlā.

 **PAZIŅOJUMS**

NC (parasti aizvērtam) vārstam un NO (parasti atvērtam) vārstam elektroinstalācija ir atšķirīga.

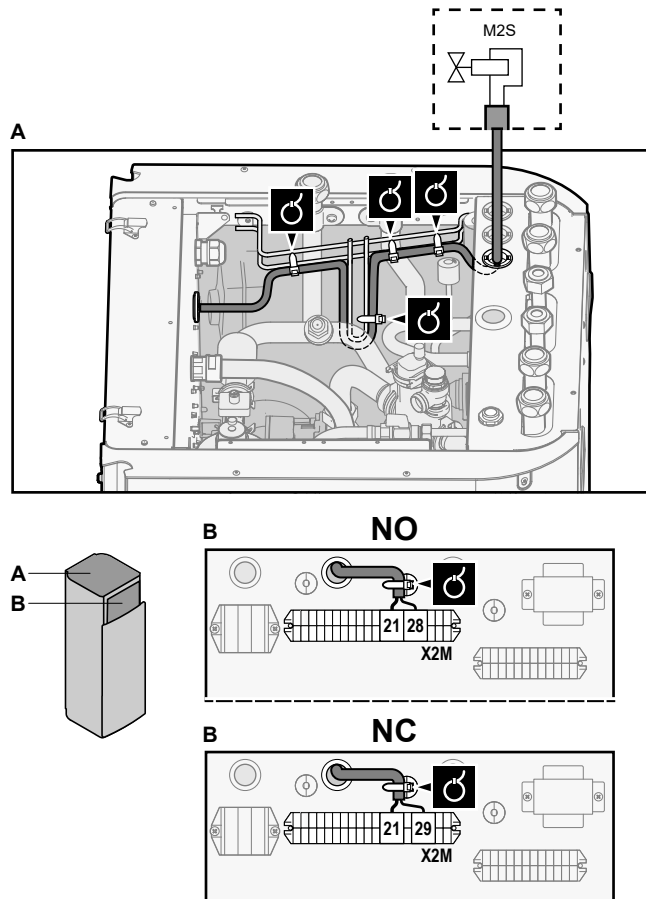

3 Kabeli ar kabelu savilcējiem piestipriniet kabelu savilcēju uzkarēm.

8.3.4 Elektrības skaitītāju pievienošana

	Vadi: 2 (uz metru)×0,75 mm ² Elektrības skaitītāji: 12 V līdzstrāvas impulsa noteikšana (PCB nodrošinātais spriegums)
---	---



[9.A] Energijas mērīšana

**INFORMĀCIJA**

Ja elektrības skaitītājam ir tranzistora izvads, pārbaudiet polaritāti. Pozitīvā polaritāte ir JĀPIEVĪENO pie X5M/6 un X5M/4; negatīvā polaritāte jāpievieno pie X5M/5 un X5M/3.

- 1 Atveriet tālāk norādītos komponentus (skatiet šeit: "[Iekštelpu iekārtas atvēršana](#)" [▶ 49]).

1	Augšējais panelis	
2	Lietotāja saskarnes panelis	
3	Augšējais slēdžu kārbas vāks	

- 2 Pievienojiet elektrības skaitītāja kabeļi atbilstošajām spailēm, kā parādīts tālāk sniegtajā attēlā.

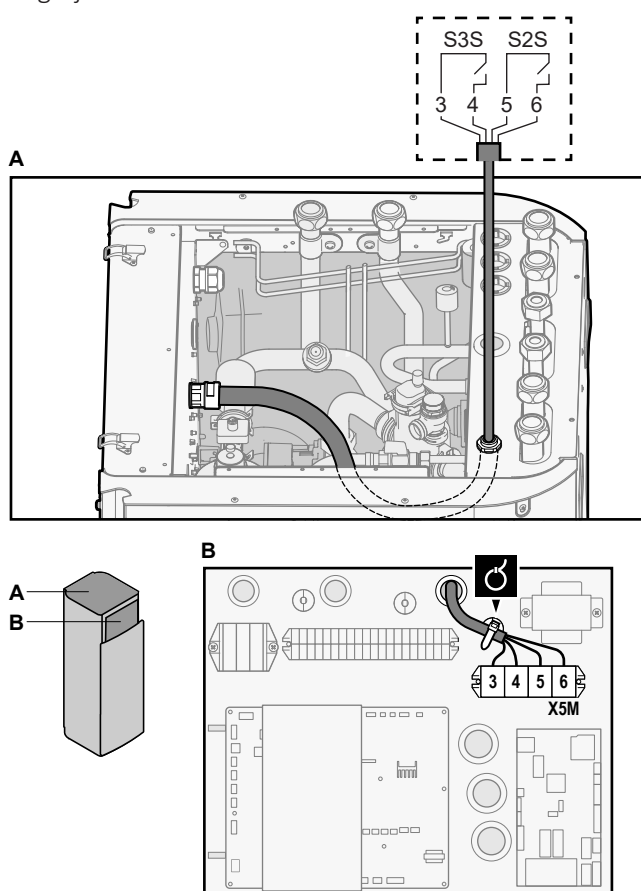

- 3 Kabeļi ar kabeļu savilcējiem piestipriniet kabeļu savilcēju uzkarēm.

8.3.5 Karstā ūdens sūkņa pievienošana



Vadi: (2+GND)×0,75 mm²

DHW sūkņa izvade. Maksimālā jauda: 2 A (izsūtienstrāva), 230 V maiņstr., 1 A (nepārtraukta)



[9.2.2] MKŪ sūknis

[9.2.3] MKŪ sūkņa grafiks

- 1 Atveriet tālāk norādītos komponentus (skatiet šeit: "[Iekštelpu iekārtas atvēršana](#)" [▶ 49]).

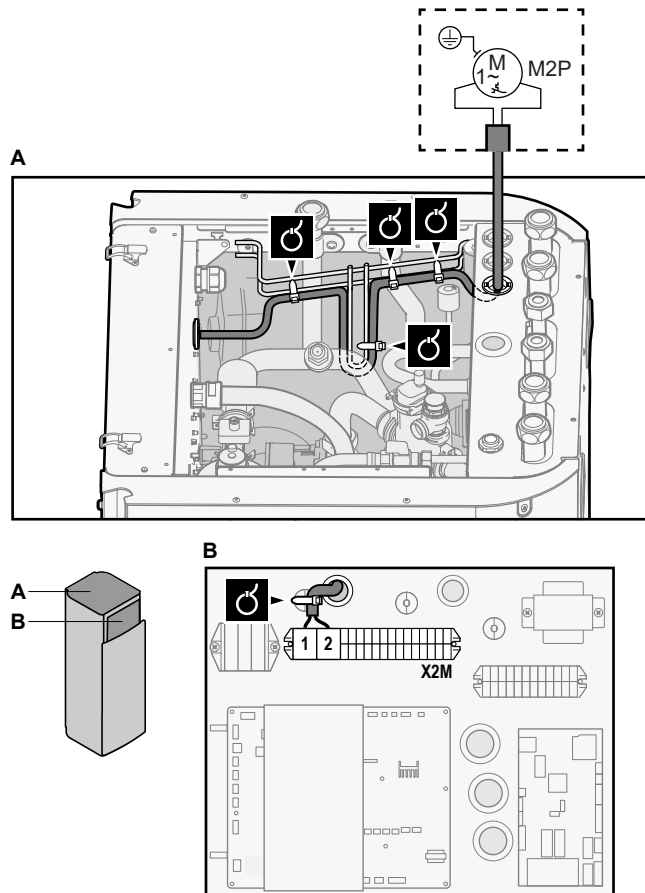

1	Augšējais panelis	
2	Lietotāja saskarnes panelis	
3	Augšējais slēdžu kārbas vāks	

- 2 Savienojiet karstā ūdens sūkņa kabeli ar atbilstošajām spailēm, kā parādīts tālāk esošajā ilustrācijā.



- 3 Kabeli ar kabeļu savilcējiem piestipriniet kabeļu savilcēju uzkarēm.

8.3.6 Signāla izvada pievienošana

	Vadi: (2+1)×0,75 mm ² Maksimālā jauda: 0,3 A, 250 V maiņstr.
	[9.D] Trauksmes signāla izvade

- 1 Atveriet tālāk norādītos komponentus (skatiet šeit: "[Iekštelpu iekārtas atvēršana](#)" [▶ 49]).

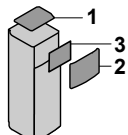
1	Augšējais panelis	
2	Lietotāja saskarnes panelis	
3	Augšējais slēdžu kārbas vāks	

- 2 Pievienojiet signāla izvada kabeli atbilstošajām spailēm, kā parādīts tālāk sniegtajā attēlā.

	1+2	Signāla izvadei pievienotie vadi
	3	Vadi starp X2M un A4P
	A4P	Ir jāuzstāda EKR1HBAA.

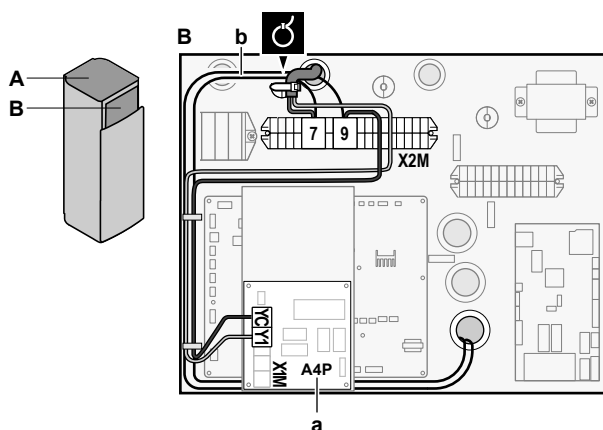
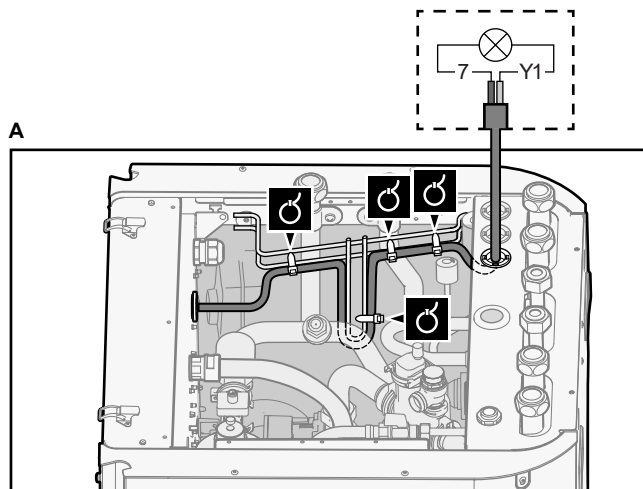

- a** Ir jāuzstāda EKR1HBAA.
b Sākotnējā instalācija starp X2M/7+9 un Q1L (=rezerves sildītāja termālais aizsargs).
 NEMAINIET.

3 Kabeli ar kabeļu savilcējiem piestipriniet kabeļu savilcēju uzkarēm.

8.3.7 Telpas dzesēšanas/apsildes IESLĒGŠANAS/IZSLĒGŠANAS izvada pievienošana



INFORMĀCIJA

Dzesēšana ir piemērojama tikai gadījumā, ja ir uzstādīts pārveides komplekts (EKHVCONV2).



Vadi: (2+1)×0,75 mm²

Maksimālā jauda: 0,3 A, 250 V maiņstr.



—

1 Atveriet tālāk norādītos komponentus (skatiet šeit: "[Iekštelpu iekārtas atvēršana](#)" [▶ 49]).

1	Augšējais panelis	
2	Lietotāja saskarnes panelis	
3	Augšējais slēdžu kārbas vāks	

2 Pievienojiet telpas dzesēšanas/apsildes IESLĒGŠANAS/IZSLĒGŠANAS izvada kabeli atbilstošajām spailēm, kā parādīts tālāk sniegtajā attēlā.

	1+2	Vadi, kas ir pieslēgti pie telpas dzesēšanas/apsildes IESLĒGŠANAS/IZSLĒGŠANAS izvada
	3	Vadi starp X2M un A4P
	A4P	Ir jāuzstāda EKR1HBAA.

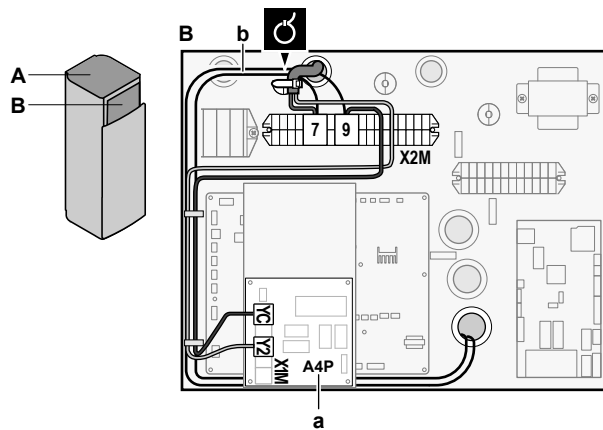
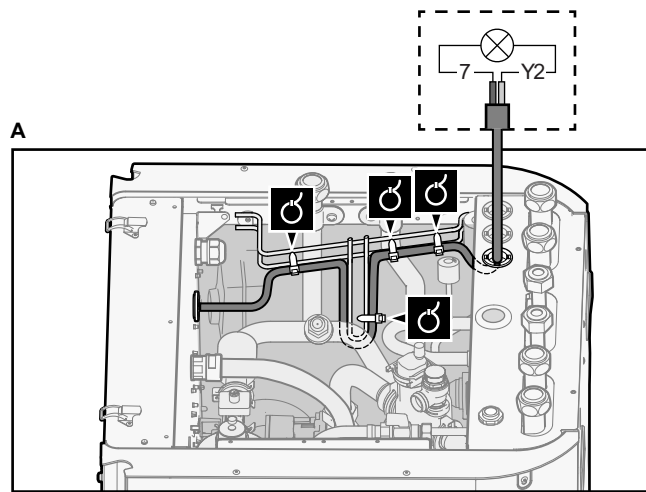

- a Ir jāuzstāda EKR1HBAA.
- b Sākotnējā instalācija starp X2M/7+9 un Q1L (=rezerves sildītāja termālais aizsargs). NEMAINIET.

3 Kabeli ar kabeļu savilcējiem piestipriniet kabeļu savilcēju uzkarēm.

8.3.8 Pārslēgšanas uz ārējo siltuma avotu pievienošana

	<p>Vadi: 2x0,75 mm² Maksimālā jauda: 0,3 A, 250 V maiņstr. Minimālā slodze: 20 mA, 5 V līdzstr.</p>
	[9.C] Bivalentis

- 1 Atveriet tālāk norādītos komponentus (skatiet šeit: "[Iekštelpu iekārtas atvēršana](#)" [▶ 49]).

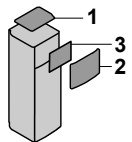
1	Augšējais panelis	
2	Lietotāja saskarnes panelis	
3	Augšējais slēdžu kārbas vāks	

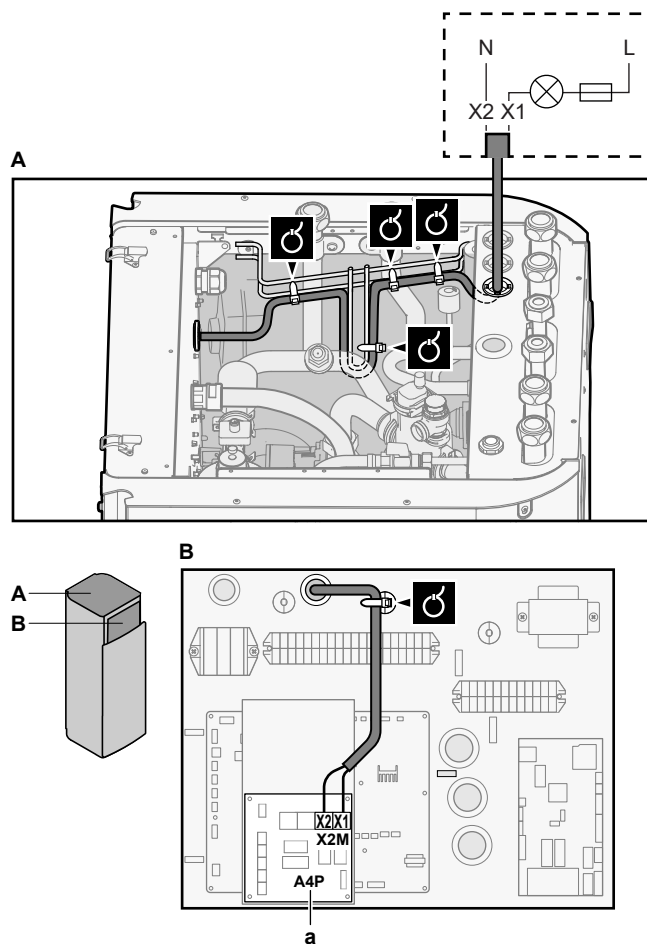

- 2 Pievienojiet pārslēgšanas uz ārējo siltuma avota kabeli atbilstošajām spailēm, kā parādīts tālāk sniegtajā attēlā.



a Ir jāuzstāda EKR1HBAA.

- 3 Kabeli ar kabeļu savilcējiem piestipriniet kabeļu savilcēju uzkarēm.

8.3.9 Strāvas patēriņa digitālo ievadu pievienošana

	<p>Vadi: 2 (uz ievades signālu)×0,75 mm²</p> <p>Jaudas ierobežošanas digitālie ievadi: 12 V līdzstrāvas / 12 mA noteikšana (PCB nodrošinātais spriegums)</p>
	<p>[9.9] Energijas patēriņa kontrole.</p>

- 1 Atveriet tālāk norādītos komponentus (skatiet šeit: "[Iekštelpu iekārtas atvēršana](#)" [▶ 49]).

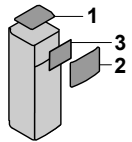
1	Augšējais panelis	
2	Lietotāja saskarnes panelis	
3	Augšējais slēdžu kārbas vāks	

- Pievienojiet strāvas patēriņa digitālās ievades kabeli atbilstošajām spailēm, kā parādīts tālāk sniegtajā attēlā.

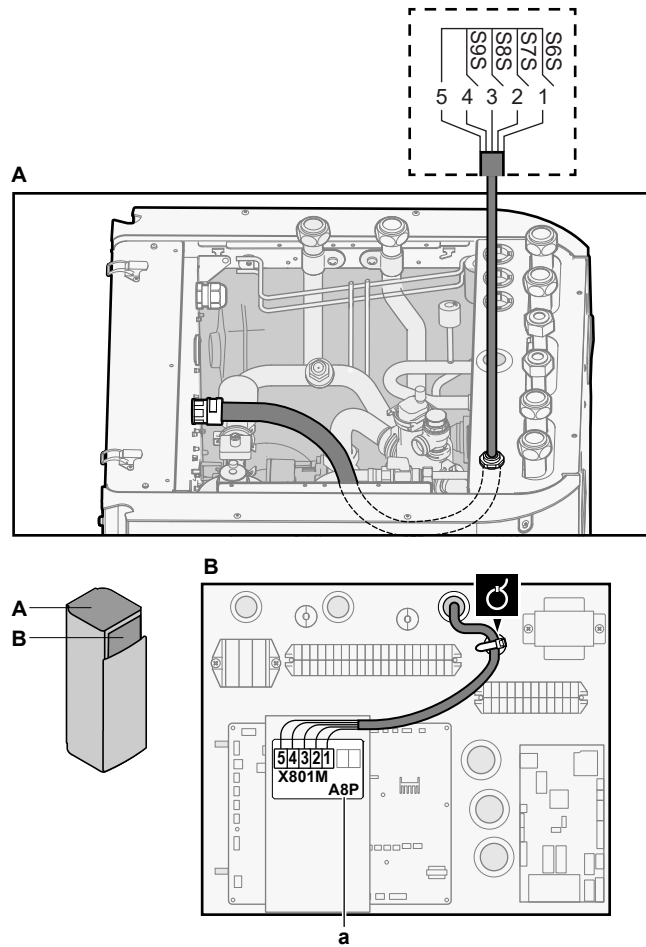

a Ir jāuzstāda EKR1AHTA.

- Kabli ar kabeļu savilcējiem piestipriniet kabeļu savilcēju uzkarēm.

8.3.10 Drošības termostata pieslēgšana (parasti aizvērts kontakts)

- Atveriet tālāk norādītos komponentus (skatiet šeit: "[Iekštelpu iekārtas atvēršana](#)" [▶ 49]).

1	Augšējais panelis	
2	Lietotāja saskarnes panelis	
3	Augšējais slēdžu kārbas vāks	

Galvenā zona

	Vadi: 2x0,75 mm ²
	—

- Pievienojiet drošības termostata (parasti aizvērts) kabeli atbilstošajām spailēm, kā parādīts tālāk sniegtajā attēlā.

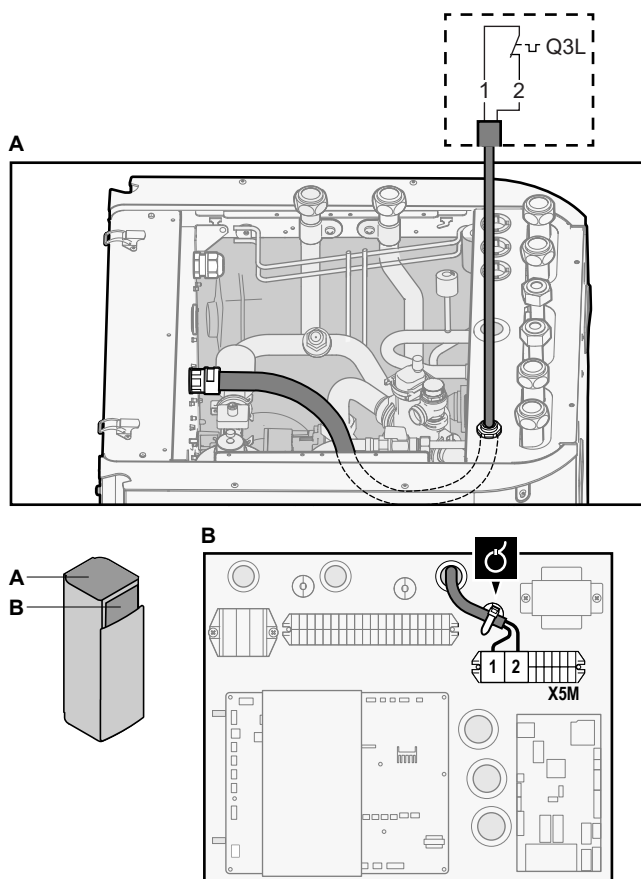

3 Kabeli ar kabeļu savilcējiem piestipriniet kabeļu savilcēju uzkarēm.



INFORMĀCIJA

Galvenai zonai ir jāuzstāda drošības termostats (iegādājams atsevišķi), pretējā gadījumā iekārta NEDARBOSIES.



PAZIŅOJUMS

Drošības termostats OBLIGĀTI ir jāuzstāda galvenajā zonā, lai nepieļautu pārāk augstu ūdens temperatūru šajā zonā. Drošības termostats parasti ir termostatiski kontrolēts vārsts ar parasti aizvērtu kontaktu. Ja temperatūra galvenajā zonā ir pārāk augsta, kontakts atvērsies, un lietotāja saskarne parādīs kļūdu 8H-02. Apstāsies TIKAI galvenais sūknis.

Papildu zona



Vadi: $2 \times 0,75 \text{ mm}^2$

Maksimālais garums: 50 m

Drošības termostata kontakts: 16 V līdzstrāvas noteikšana (PCB nodrošinātais spriegums). Kontaktam bez sprieguma ir jānodrošina minimālā izmantojamā slodze: līdzstrāvas 15 V, 10 mA.



[9.8.1]=3 (Energoapgāde par samazinātu tarifu=Drošības termostats)

4 Pievienojiet drošības termostata (parasti aizvērts) kabeli atbilstošajām spailēm, kā parādīts tālāk sniegtajā attēlā.

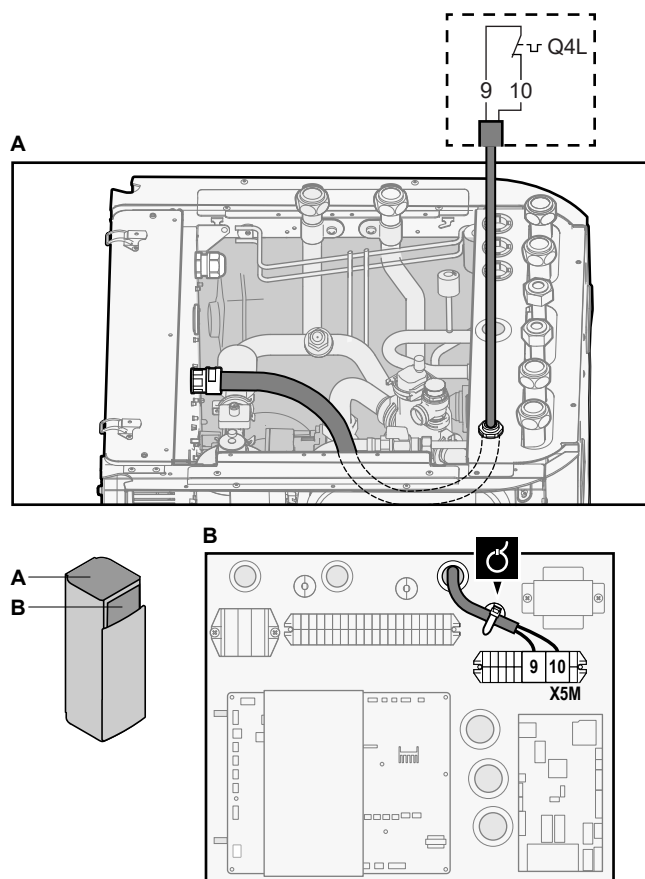

5 Kabeli ar kabeļu savilcējiem piestipriniet kabeļu savilcēju uzkarēm.



PAZIŅOJUMS

Obligāti izvēlieties un uzstādiet drošības termostatu papildu zonai atbilstoši spēkā esošajiem tiesību aktiem.

Jebkurā gadījumā, lai izvairītos no nevajadzīgas drošības termostata nostrādāšanas, iesakām tālāk norādīto:

- Drošības termostatom ir jābūt automātiski atiestatāmam.
- Drošības termostata maksimālajam temperatūras mainības līmenim jābūt 2°C/min.
- Starp drošības termostatu un motorizēto 3 virzienu vārstu jābūt minimālajam attālumam 2 m.



INFORMĀCIJA

Pēc uzstādīšanas OBLIGĀTI konfigurējiet papildu zonas drošības termostatu. Bez konfigurācijas iekštelpu iekārta ignorēs drošības termostata kontaktu.



INFORMĀCIJA

Vēlamā kWh nomināla strāvas padeves kontakts tiek pieslēgts tām pašām spailēm (X5M/9+10), kas tiek izmantotas drošības termostatom papildu zonai. Tas ir iespējams tikai sistēmai, kurai ir VAI NU vēlamā kWh nomināla barošanas bloks, VAI drošības termostats papildu zonai.

8.4 Elektroinstalācijas vadu pievienošana iekštelpu iekārtai

Lai novērstu ūdens iekļūšanu slēdžu kārbā, blīvējiet zemsprieguma vadu ievadu, izmantojot blīvēšanas lenti (piegādāta kā piederums).

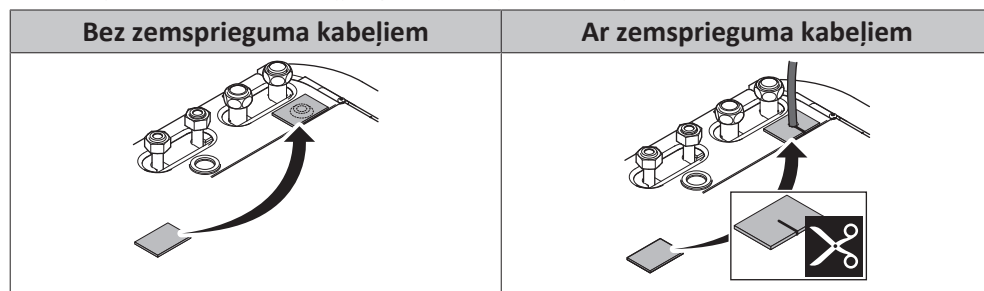

9 Konfigurācija



INFORMĀCIJA

Dzesēšana ir piemērojama tikai gadījumā, ja ir uzstādīts pārveides komplekts (EKHVCONV2).

Šajā nodaļā

9.1	Pārskats: konfigurācija.....	106
9.1.1	Piekluve visbiežāk lietotajām komandām.....	107
9.2	Konfigurācijas vednis.....	109
9.3	Iespējamie ekrāni.....	111
9.3.1	Iespējamie ekrāni: pārskats.....	111
9.3.2	Sākuma ekrāns.....	111
9.3.3	Galvenās izvēlnes ekrāns.....	114
9.3.4	Izvēlnes ekrāns.....	115
9.3.5	Iestatītās vērtības ekrāns.....	115
9.3.6	Detalizēts ekrāns ar vērtībām.....	116
9.3.7	Grafika ekrāns: Piemērs.....	116
9.4	No laika apstākļiem atkarīga līkne.....	121
9.4.1	Kas ir no laikapstākļiem atkarīgā līkne?.....	121
9.4.2	2 punktu līkne.....	121
9.4.3	Līknes slīpums-nobīde.....	122
9.4.4	No laikapstākļiem atkarīgo līkņu izmantošana.....	124
9.5	Iestatījumu izvēlne.....	126
9.5.1	Darbības traucējumi.....	126
9.5.2	Telpa.....	126
9.5.3	Galvenā zona.....	130
9.5.4	Papildu zona.....	141
9.5.5	Telpu apsilde/dzesēšana.....	147
9.5.6	Tvertne.....	155
9.5.7	Lietotāja iestatījumi.....	162
9.5.8	Informācija.....	166
9.5.9	Uzstādītāja iestatījumi.....	168
9.5.10	Nodošana ekspluatācijā.....	186
9.5.11	Darbība.....	187
9.5.12	WLAN.....	187
9.6	Izvēlņu struktūra: lietotāja iestatījumu pārskats.....	190
9.7	Izvēlņu struktūra: uzstādītāja iestatījumu pārskats.....	191

9.1 Pārskats: konfigurācija

Šajā nodaļā ir aprakstīts, kas ir jādara un jāzina, lai konfigurētu sistēmu pēc tās uzstādīšanas.

Kādēļ?

Ja sistēmu NEKONFIGURĒSIT pareizi, tā, iespējams, NEDARBOSES, kā paredzēts. Konfigurācija ietekmē:

- Programmatūras aprēķinus
- To, ko redzat lietotāja saskarnē un ko tajā varat darīt

Kā?

Sistēmu var konfigurēt, izmantojot lietotāja interfeisu.

- **Pirmā reize – konfigurācijas vednis.** Kad lietotāja saskarni IESLĒDZAT pirmo reizi (izmantojot iekārtu), tiek startēts konfigurēšanas vednis, lai palīdzētu jums konfigurēt sistēmu.

- **Restartējiet konfigurācijas vedni.** Ja sistēma jau ir konfigurēta, jūs varat restartēt konfigurācijas vedni. Lai restartētu konfigurācijas vedni, pārejiet pie **Uzstādītāja iestatījumi > Konfigurēšanas vednis**. Lai piekļūtu Uzstādītāja iestatījumi, skat. "[Piekļuve visbiežāk lietotajām komandām](#)" [▶ 107].
- **Pēc tam.** Ja nepieciešams, jūs varat veikt konfigurācijas izmaiņas izvēlņu struktūrā vai pārskata iestatījumos.



INFORMĀCIJA

Kad konfigurācijas vednis ir pabeigts; lietotāja saskarnē būs redzams pārskata ekrāns un apstiprināšanas pieprasījums. Pēc apstiprināšanas sistēma restartēsies, un tiks parādīts sākuma ekrāns.

Piekļūšana iestatījumiem — tabulu apzīmējumi

Varat piekļūt uzstādītāja iestatījumiem, izmantojot divas dažādas metodes. Tomēr NE visiem iestatījumiem var piekļūt, izmantojot abas metodes. Ja tā, tad šīs nodaļas atbilstošajās tabulas kolonnās tiek ievietots simbols N/A (netiek lietots).

Metode	Tabulu kolonna
Piekļūstiet iestatījumiem, izmantojot atpakaļceļu sākuma izvēlnes ekrānā vai izvēlņu struktūrā . Lai iespējotu atpakaļceļus, nospiediet ? pogu sākuma ekrānā.	# Piemērs: [2.9]
Piekļūšana iestatījumiem, izmantojot kodu pārskata lauka iestatījumos .	Kods Piemēram: [C-07]





Skatiet arī šeit:

- "[Piekļuve uzstādītāja iestatījumiem](#)" [▶ 108]
- "[9.7 Izvēlņu struktūra: uzstādītāja iestatījumu pārskats](#)" [▶ 191]

9.1.1 Piekļuve visbiežāk lietotajām komandām

Lai mainītu lietotāja atļauju līmeni

Jūs varat mainīt lietotāja atļauju līmeni šādā veidā:

1	Pārejiet pie [B]: Lietotāja profils . 	
2	Ievadiet lietotāja atļauju līmenim atbilstošu pin kodu. <ul style="list-style-type: none"> ▪ Pārlūkojiet ciparu sarakstu un mainīt atlasīto ciparu. ▪ Pārvietojiet kursoru no kreisās uz labo pusi. ▪ Apstipriniet pin kodu un turpiniet. 	—   

Uzstādītāja pin kods

Uzstādītājs pin kods ir **5678**. Tagad ir pieejami papildu izvēlnes vienumi un uzstādītāja iestatījumi.



Pieredzējuša lietotāja pin kods

Pieredzējis lietotājs pin kods ir **1234**. Tagad lietotājam ir redzami papildu izvēlnes vienumi.



Lietotāja pin kods

Lietotājs pin kods ir **0000**.



Piekljuve uzstādītāja iestatījumiem

- 1 Iestatiet lietotāja atļauju līmeni uz **Uzstādītājs**.
- 2 Pārejiet pie [9]: **Uzstādītāja iestatījumi**.

Pārskata iestatījuma modificēšana

Piemērs: Mainiet [1-01] no 15 uz 20.

Lielāko daļu iestatījumu var konfigurēt, izmantojot izvēlnu struktūru. Ja kaut kāda iemesla dēļ ir nepieciešams mainīt iestatījumu, izmantojot pārskata iestatījumus, tad pārskata iestatījumiem var piekļūt šādā veidā:

1	Iestatiet lietotāja atļauju līmeni Uzstādītājs . Skatiet šeit: " Lai mainītu lietotāja atļauju līmeni " [▶ 107].	—
2	Pārejiet pie [9.I]: Uzstādītāja iestatījumi > Vietējo iestatījumu pārskats .	
3	Grieziet kreiso regulatoru, lai atlasītu iestatījuma pirmo daļu, un apstipriniet, nospiežot regulatoru.	
4	Grieziet kreiso regulatoru, lai atlasītu iestatījuma otro daļu	

Par iestatījumu...	Skatiet...
Rezerves sildītājs;	
Spriegums [9.3.2]	"Rezerves sildītājs" [▶ 169]
Konfigurācija [9.3.3]	
Kapacitātes 1. solis [9.3.4]	
Papildu kapacitātes 2. solis [9.3.5] (ja pieejams)	
Galvenā zona;	
Starotāja tips [2.7]	"Galvenā zona" [▶ 130]
Regulēšana [2.9]	
Iestatītās vērtības režīms [2.4]	
Sildīšanas NLA līkne [2.5] (ja pieejams)	
Dzesēšanas NLA līkne [2.6] (ja pieejams)	
Grafiks [2.1]	
NLA līknes veids [2.E]	
Papildu zona (tikai ja [4.4]=1)	
Starotāja tips [3.7]	"Papildu zona" [▶ 141]
Regulēšana (tikai lasāms) [3.9]	
Iestatītās vērtības režīms [3.4]	
Sildīšanas NLA līkne [3.5] (ja pieejams)	
Dzesēšanas NLA līkne [3.6] (ja pieejams)	
Grafiks [3.1]	
NLA līknes veids [3.C] (tikai lasāms)	
Tvertne;	
Uzsildīšanas režīms [5.6]	"Tvertne" [▶ 155]
Komforta iestatītā vērtība [5.2]	
Eko iestatītā vērtība [5.3]	
Atkārtotās uzsildīšanas iestatītā vērtība [5.4]	
Histerēze [5.9] un [5.A]	

9.3 Iespējamie ekrāni

9.3.1 Iespējamie ekrāni: pārskats

Biežāk izmantotie ekrāni ir tālāk norādītie:

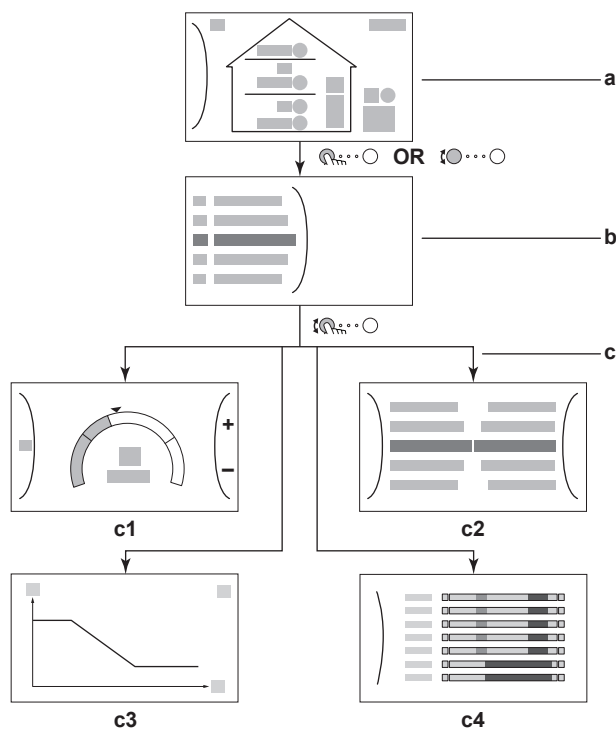



- a Sākuma ekrāns
- b Galvenās izvēlnes ekrāns
- c Zemāka līmeņa ekrāni:
 - c1: Iestatītās vērtības ekrāns
 - c2: Detalizēts ekrāns ar vērtībām
 - c3: Ekrāns ar no laikapstākļiem atkarīgo līkni
 - c4: Ekrāns ar grafiku



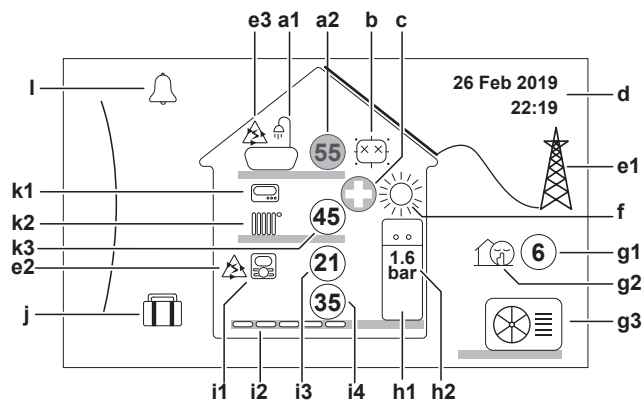













9.3.2 Sākuma ekrāns

















Nospiediet pogu , lai atgrieztos sākuma ekrānā. Tikš atvērts pārskats par iekārtas konfigurāciju, telpu un iestatītās temperatūras vērtības. Sākuma ekrānā ir redzami tikai tie simboli, kas attiecas uz jūsu iekārtas konfigurāciju.



Šajā ekrānā iespējamās darbības

	Navigējiet galvenās izvēlnes sarakstā.
	Pārejiet uz galvenās izvēlnes ekrānu.

Šajā ekrānā iespējamās darbības		
?	Iespējojiet/atspējojiet atpakaļceļus.	
Vienums	Apraksts	
a	Karstais ūdens	
a1		Karstais ūdens
a2		Izmērītā tvertnes temperatūra ^(a)
b	Dezinfekcija/jaudīga darbība	
		Dezinfekcijas režīms aktivizēts
		Jaudīgas darbības režīms ir aktivizēts
c	Ārkārtas režīms	
		Siltumsūkņa kļūme, sistēma darbojas režīmā Ārkārtas situācija vai siltumsūknim veikta piespiedu izslēgšana.
d	Pašreizējais datums un laiks	
e	Viedā enerģija	
e1		Viedā enerģija ir pieejama, izmantojot solāros paneļus vai viedo režģi.
e2		Viedā enerģija pašlaik tiek izmantota telpu apsildei.
e3		Viedā enerģija pašlaik tiek izmantota karstā ūdens uzsildei.
f	Telpu apsildes darbības režīms	
		Dzesēšana
		Apsilde
g	Āra/klusais režīms	
g1		Izmērītā āra temperatūra ^(a)
g2		Klusais režīms aktivizēts
g3		Āra iekārta
h	Iekštelpu iekārta/karstā ūdens tvertne	
h1		Uz grīdas uzstādīta iekštelpu iekārta ar iebūvētu tvertni
		Pie sienas uzstādīta iekštelpu iekārta
		Pie sienas uzstādīta iekštelpu iekārta ar nodalītu tvertni
h2	1.6 bār	Ūdens spiediens

Vienums	Apraksts
i Galvenā zona	i1 Uzstādītā telpas termostata veids
	 Iekārtas darbība tiek noteikta, ņemot vērā apkārtējās vides temperatūru, ko nosaka attiecīgā cilvēka komforta saskarne (BRC1HHDA, tiek izmantota kā telpas termostats).
	 Iekārtas darbība tiek noteikta pēc ārējā telpas termostata (vadu vai bezvadu).
	 Telpas termostats nav uzstādīts vai iestatīts. Iekārtas darbība tiek noteikta pēc izplūdes ūdens temperatūras, neskatoties uz faktisko telpas temperatūru un/vai telpas apsildes pieprasījumu.
	i2 Uzstādītā siltuma izstarotāja veids
	 Zemgrīdas apsilde;
	 Ventilatora spirāles iekārta;
	 Radiators;
	i3  Izmērītā telpas temperatūra ^(a)
	i4  Izplūdes ūdens temperatūras iestatītā vērtība ^(a)
j Brīvdienų režīms	 Brīvdienų režīms aktivizēts
k Papildu zona	k1 Uzstādītā telpas termostata veids
	 Iekārtas darbība tiek noteikta pēc ārējā telpas termostata (vadu vai bezvadu).
	 Telpas termostats nav uzstādīts vai iestatīts. Iekārtas darbība tiek noteikta pēc izplūdes ūdens temperatūras, neskatoties uz faktisko telpas temperatūru un/vai telpas apsildes pieprasījumu.
	k2 Uzstādītā siltuma izstarotāja veids
	 Zemgrīdas apsilde;
	 Ventilatora spirāles iekārta;
	 Radiators;
k3  Izplūdes ūdens temperatūras iestatītā vērtība ^(a)	
l Darbības traucējums	 Radās darbības traucējumi.
	 Papildinformāciju skatiet šeit: " Lai parādītu palīdzības tekstu darbības traucējumu gadījumā " [▶ 220].

^(a) Ja attiecīgā darbība (piemēram, telpas apsilde) nav aktīva, aplis būs pelēkā krāsā.

9.3.3 Galvenās izvēlnes ekrāns

Sākuma ekrānā nospiediet (🔍) vai pagrieziet (🔍) kreiso regulatoru, lai atvērtu galvenās izvēlnes ekrānu. No galvenās izvēlnes varat piekļūt dažādiem iestatīto vērtību ekrāniem un apakšizvēlnēm.

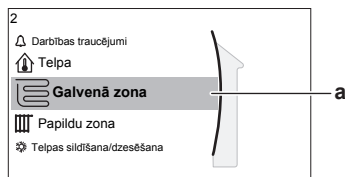

a Atlasītā apakšizvēlne

Šajā ekrānā iespējamās darbības	
🔍	Navigējiet sarakstā.
🔍	Ieejiet apakšizvēlnē.
?	Iespējojiet/atspējojiet atpakaļceļus.

Apakšizvēlne		Apraksts
[0]	🔔 vai ⚠️ Darbības traucējumi	Ierobežojums: tiek parādīts tikai tad, ja rodas darbības traucējums. Papildinformāciju skatiet šeit: " Lai parādītu palīdzības tekstu darbības traucējumu gadījumā " [▶ 220].
[1]	🏠 Telpa;	Ierobežojums: tiek parādīts tikai tad, ja attiecīgā Cilvēka komforta saskarne (BRC1HHDA tiek izmantota kā telpas termostats) kontrolē iekštelpu iekārtu. Iestatiet telpas temperatūru.
[2]	📏 Galvenā zona;	Parāda attiecīgo galvenās zonas izstarotāja veida simbolu. Iestatiet galvenās zonas izplūdes ūdens temperatūru.
[3]	📏 Papildu zona;	Ierobežojums: tiek parādīts tikai tad, ja ir divas izplūdes ūdens temperatūras zonas. Parāda attiecīgo papildu zonas izstarotāja veida simbolu. Iestatiet papildu zonas (ja ir) izplūdes ūdens temperatūru.
[4]	☀️ Telpas sildīšana/dzesēšana;	Parāda attiecīgo iekārtas simbolu. Pārslēdziet iekārtai apsildes režīmu vai dzesēšanas režīmu. Modeļiem, kas paredzēti tikai apsildei, režīmu nevar mainīt.
[5]	🏠 Tvertne;	Iestatiet karstā ūdens tvertnes temperatūru.
[7]	👤 Lietotāja iestatījumi;	Nodrošina piekļuvi lietotāja iestatījumiem, piemēram, brīvdienu režīmam un klusajam režīmam.
[8]	📄 Informācija;	Parāda datus un informāciju par iekštelpu iekārtu.

Apakšizvēlne		Apraksts
[9]	✘ Uzstādītāja iestatījumi;	Ierobežojums: tikai uzstādītājam. Nodrošina piekļuvi papildu iestatījumiem.
[A]	📄 Nodrošana ekspluatācijā;	Ierobežojums: tikai uzstādītājam. Veiciet pārbaudes un apkopi.
[B]	👤 Lietotāja profils;	Mainiet aktīvā lietotāja profilu.
[C]	🔌 Darbība;	Ieslēdziet vai izslēdziet apsildes/dzesēšanas funkciju un karstā ūdens sagatavošanu.
[D]	📶 Bezvadu vārteja;	Ierobežojums: Parāda tikai tad, ja ir uzstādīts bezvadu LAN (WLAN). Satur iestatījumus, kas ir nepieciešami, konfigurējot Daikin Residential Controller lietotni.

9.3.4 Izvēlnes ekrāns



Piemērs:

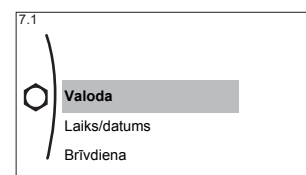

Šajā ekrānā iespējamās darbības	
🔍	Navigējiet sarakstā.
🔌	Ieejiet apakšizvēlnē/iestatījumā.

9.3.5 Iestatītās vērtības ekrāns

Iestatītās vērtības ekrāns tiek parādīts ekrāniem, kas apraksta sistēmas komponentes, kurām ir nepieciešama iestatītā vērtība.

Piemēri

[1] Telpas temperatūras ekrāns

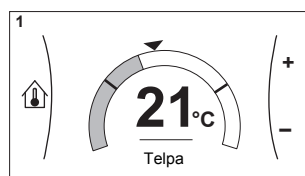

[2] Galvenās zonas ekrāns

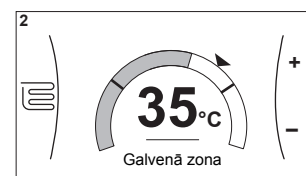

[3] Papildu zonas ekrāns

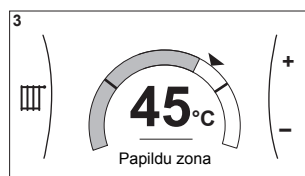

[5] Tvertnes temperatūras ekrāns

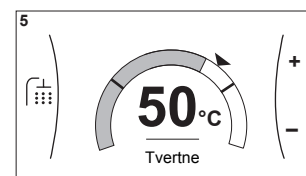

Skaidrojums

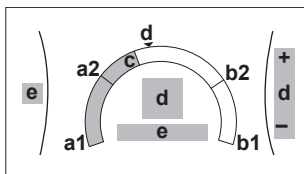

Šajā ekrānā iespējamās darbības	
	Navigējiet galvenās apakšizvēlnes sarakstā.
	Pāreijiet pie apakšizvēlnes.
	Pielāgojiet un automātiski piemērojiet vēlamu temperatūru.

Vienums	Apraksts	
Minimālās temperatūras ierobežojums	a1	Nofiksē iekārta
	a2	Ierobežo uzstādītājs
Maksimālās temperatūras ierobežojums	b1	Nofiksē iekārta
	b2	Ierobežo uzstādītājs
Pašreizējā temperatūra	c	Mēra iekārta
Vēlamā temperatūra	d	Grieziet labo regulatoru, lai palielinātu/samazinātu.
Apakšizvēlne	e	Pagrieziet vai nospiediet kreiso regulatoru, lai pārietu pie apakšizvēlnes.

9.3.6 Detalizēts ekrāns ar vērtībām

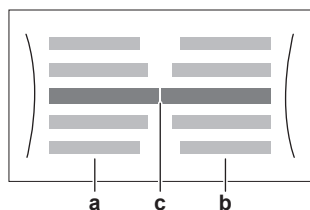

- a** Iestatījumi
- b** Vērtības
- c** Atlasītais iestatījums un lielums

Piemērs:

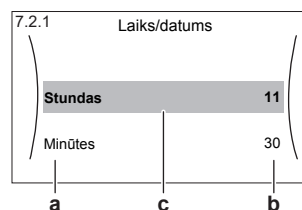

Šajā ekrānā iespējamās darbības	
	Navigējiet iestatījumu sarakstā.
	Mainīt vērtību.
	Pāreijiet pie nākamā iestatījuma.
	Apstipriniet izmaiņas un turpiniet.

9.3.7 Grafika ekrāns: Piemērs

Šajā piemērā ir parādīts, kā iestatīt telpas temperatūras grafiku apsildes režīmā galvenai zonai.

**INFORMĀCIJA**

Citu grafiku programmēšanas procedūras ir līdzīgas.

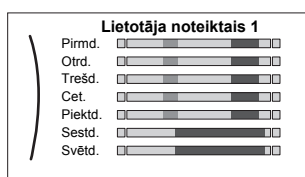
Grafika programmēšana: pārskats**Piemērs:** Jūs vēlaties ieprogrammēt tālāk norādīto grafiku:

Priekšnoteikums: Telpas temperatūras grafiks ir pieejams tikai tad, ja ir aktīva telpas termostata vadība. Ja ir aktīva izplūdes ūdens vadība, jūs tā vietā varat ieprogrammēt galvenās zonas grafiku.

- 1 Pārejiet pie grafika.
- 2 (papildiespēja) Izdzēsiet visas nedēļas grafika saturu vai atlasītās dienas grafika saturu.
- 3 Programmējiet grafiku **Pirmdien**.
- 4 Nokopējiet grafiku pārējām nedēļas dienām.
- 5 Programmējiet grafiku **Sestdien** un nokopējiet to **Svētdien**.
- 6 Piešķiriet grafikam nosaukumu.





Lai pārietu pie grafika

1	Pārejiet pie [1.1]: Telpa > Grafiks .	
2	Iestatiet grafiku uz Jā .	
3	Pārejiet pie [1.2]: Telpa > Sildīšanas grafiks .	



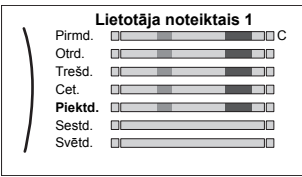

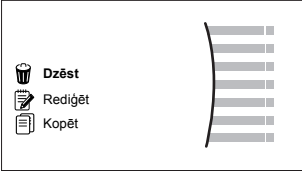

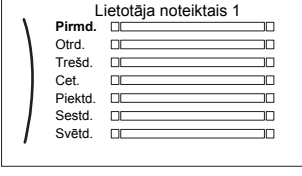

Lai izdzēstu nedēļas grafika saturu

1	Atlasiet pašreizējā grafika nosaukumu. 	
2	Atlasiet Dzēst . 	
3	Atlasiet Labi , lai apstiprinātu.	

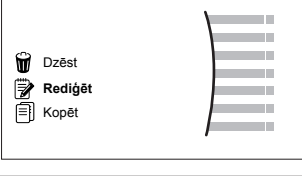

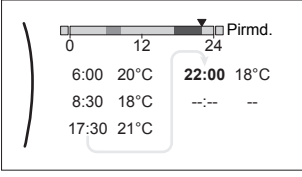



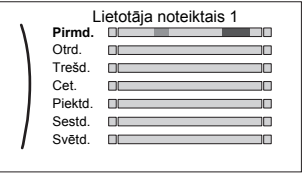

Lai izdzēstu dienas grafika saturu

1	<p>Atlasiet dienu, kuras saturu vēlaties izdzēst. Piemēram, Piektdien</p> 	
2	<p>Atlasiet Dzēst.</p> 	
3	<p>Atlasiet Labī, lai apstiprinātu.</p>	

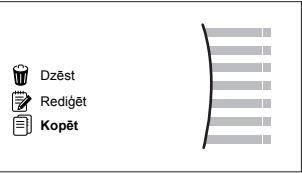

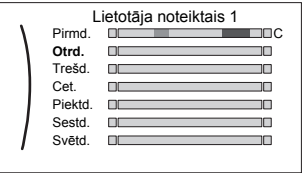
Lai programmētu grafiku Pirmdien

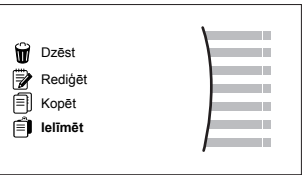
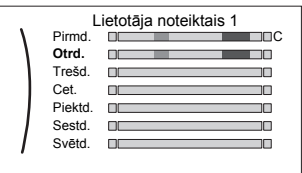

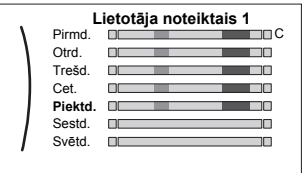



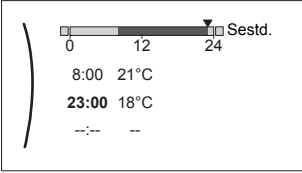

1	<p>Atlasiet Pirmdien.</p> 	
2	<p>Atlasiet Rediģēt.</p> 	
3	<p>Izmantojiet kreiso regulatoru, lai atlasītu ierakstu, un rediģējiet ierakstu ar labo regulatoru. Jūs varat ieprogrammēt līdz 6 darbībām katru dienu. Skalā augstai temperatūrai ir tumšāka krāsa nekā zema temperatūrai.</p>  <p>Piezīme: Lai izdzēstu darbību, iestatiet tās laiku kā iepriekšējās darbības laiku.</p>	 
4	<p>Apstipriniet izmaiņas.</p> <p>Rezultāts: Pirmdienas grafiks ir noteikts. Pēdējās darbības vērtība ir spēkā līdz nākamai ieprogrammētai darbībai. Šajā piemērā pirmdiena ir pirmā diena, kuru ieprogrammējāt. Tādējādi pēdējā ieprogrammētā darbība ir spēkā līdz nākamās pirmdienas pirmajai darbībai.</p>	

Lai nokopētu grafiku pārējām nedēļas dienām





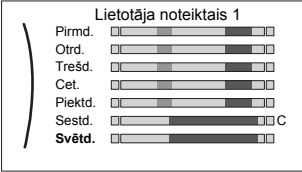

1	<p>Atlasiet Pirmdien.</p> 	
2	<p>Atlasiet Kopēt.</p>  <p>Rezultāts: Blakus nokopētajai dienai tiek parādīts "C".</p>	
3	<p>Atlasiet Otrdien.</p> 	
4	<p>Atlasiet Ielīmēt.</p>  <p>Rezultāts:</p> 	
5	<p>Atkārtojiet šo darbību visām nedēļas dienām.</p> 	<p>—</p>

Lai programmētu grafiku Sestdien un nokopētu to Svētdien

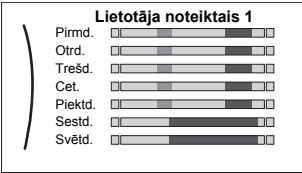
1	Atlasiet Sestdien.	
2	Atlasiet Rediģēt.	

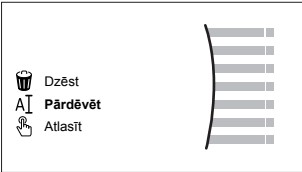
3	<p>Izmantojiet kreiso regulatoru, lai atlasītu ierakstu, un rediģējiet ierakstu ar labo regulatoru.</p> 	
4	Apstipriniet izmaiņas.	
5	Atlasiet Sestdien .	
6	Atlasiet Kopēt .	
7	Atlasiet Svētdien .	
8	<p>Atlasiet Ielīmēt.</p> <p>Rezultāts:</p> 	

Lai pārdēvētu grafiku

1	<p>Atlasiet pašreizējā grafika nosaukumu.</p> 	
2	<p>Atlasiet Pārdēvēt.</p> 	
3	<p>(papildiespēja) Lai izdzēstu pašreizējo grafika nosaukumu, pārlūkojiet simbolu sarakstu, līdz būs redzams ←, pēc tam piespiediet, lai dzēstu iepriekšējo simbolu. Atkārtojiet to ar katru simbolu grafika nosaukumā.</p>	
4	<p>Lai piešķirtu nosaukumu pašreizējam grafikam, pārlūkojiet simbolu sarakstu un apstipriniet atlasīto simbolu. Grafika nosaukumā var būt līdz 15 simboliem.</p>	
5	Apstipriniet jauno nosaukumu.	



INFORMĀCIJA

Ne visus grafikus var pārdēvēt.

9.4 No laika apstākļiem atkarīga līkne

9.4.1 Kas ir no laikapstākļiem atkarīgā līkne?

No laikapstākļiem atkarīga darbība

Iekārta darbojas "atkarībā no laikapstākļiem", ja vēlamā izplūdes ūdens vai tvertnes temperatūra tiek noteikta automātiski atkarībā no āra temperatūras. Tāpēc tā ir pieslēgta pie temperatūras sensora, kas atrodas uz ēkas Ziemeļu sienas. Ja āra temperatūra pazeminās vai paaugstinās, iekārta uzreiz to kompensē. Tādējādi iekārtai nav jāgaida atgriezeniskā saite no termostata, lai paaugstinātu vai pazeminātu izplūdes ūdens vai tvertnes temperatūru. Ātrākās reaģēšanas dēļ tiek novērsta iekštelu temperatūras un ūdens temperatūras krasa paaugstināšanās un pazemināšanās atzarojuma punktos.

Priekšrocība

No laikapstākļiem atkarīgā darbība samazina enerģijas patēriņu.

No laika apstākļiem atkarīga līkne

Lai varētu kompensēt temperatūru starpību, iekārta paļaujas uz savu no laika apstākļiem atkarīgo līkni. Šī līkne nosaka, cik lielai ir jābūt tvertnes vai izplūdes ūdens temperatūrai dažādu āra temperatūru gadījumā. Tā kā līknes slīpums ir atkarīgs no vietējiem apstākļiem, piemēram, klimata vai mājas izolācijas, līkni var pielāgot uzstādītājs vai lietotājs.

No laikapstākļiem atkarīgās līknes veidi

Ir 2 no laikapstākļiem atkarīgās līknes veidi:

- 2 punktu līkne
- Līknes slīpums-nobīde

Tas, kuru līknes veidu izmantosiet regulēšanai, ir atkarīgs no jūsu personīgajām preferencēm. Skatiet šeit: "[No laikapstākļiem atkarīgo līkņu izmantošana](#)" [▶ 124].

Pieejamība

No laikapstākļiem atkarīgā līkne ir pieejama:

- Galvenā zona - apsilde
- Galvenā zona - dzesēšana
- Papildu zona - apsilde
- Papildu zona - dzesēšana
- Tvertne (pieejams tikai uzstādītājiem)



INFORMĀCIJA

Lai izmantotu no laikapstākļiem atkarīgo darbību, pareizi konfigurējiet galvenās zonas, papildu zonas un tvertnes iestatīto vērtību. Skatiet šeit: "[No laikapstākļiem atkarīgo līkņu izmantošana](#)" [▶ 124].

9.4.2 2 punktu līkne

Nosakiet no laikapstākļiem atkarīgo līkni ar šīm divām iestatītajām vērtībām:

- Iestatītā vērtība (X1, Y2)
- Iestatītā vērtība (X2, Y1)

Piemērs

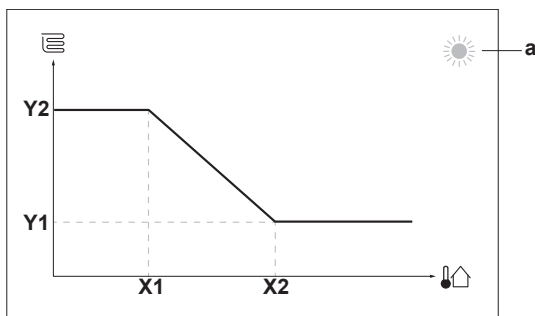

Vienums	Apraksts
a	Atlasītā no laikapstākļiem atkarīgā zona: <ul style="list-style-type: none"> ☀️: Galvenās zonas vai papildu zonas apsilde ❄️: Galvenās zonas vai papildu zonas dzesēšana 🔥: Karstais ūdens
X1, X2	Āra apkārtējās vides temperatūras piemēri
Y1, Y2	Vēlamās tvertnes temperatūra vai izplūdes ūdens temperatūras piemēri. Ikona atbilst tās zonas siltuma izstarotājam: <ul style="list-style-type: none"> 🏠: Zemgrīdas apsilde 🌀: Ventilatora spirāļu iekārta 🔥: Radiators 🔥: Karstā ūdens tvertne

Šajā ekrānā iespējamās darbības	
🔍	Navigējiet temperatūras.
🔄	Mainiet temperatūru.
👉	Pāreijiet pie nākamās temperatūras.
👎	Apstipriniet izmaiņas un turpiniet.

9.4.3 Līknes slīpums-nobīde

Slīpums un nobīde

Nosakiet no laikapstākļiem atkarīgo līkni ar tās slīpumu un nobīdi:

- Mainiet **slīpumu**, lai atšķirīgi palielinātu vai pazeminātu izplūdes ūdens temperatūru dažādām apkārtējās vides temperatūrām. Piemēram, ja izplūdes ūdens temperatūra kopumā ir apmierinoša, bet zemā apkārtējās vides temperatūrā tā ir pārāk zema, palieliniet slīpumu, lai izplūdes ūdens temperatūra tiktu paaugstināta vairāk, ja apkārtējās vides temperatūra pazeminās.
- Mainiet **nobīdi**, lai vienādi palielinātu vai pazeminātu izplūdes ūdens temperatūru dažādām apkārtējās vides temperatūrām. Piemēram, ja izplūdes ūdens temperatūra vienmēr ir nedaudz par zemu dažādās apkārtējās vides temperatūrās, mainiet nobīdi, lai vienādi palielinātu izplūdes ūdens temperatūru visām apkārtējās vides temperatūrām.

Piemēri

No laikapstākļiem atkarīga līkne, ja ir atlasīts slīpums:

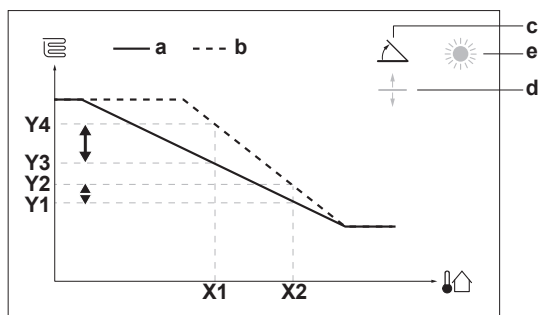

No laikstākļiem atkarīga līkne, ja ir atlasīta nobīde:

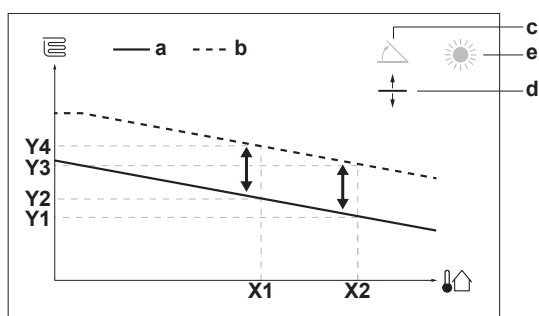

Vienums	Apraksts
a	NLA līkne pirms izmaiņām.
b	NLA līkne pēc izmaiņām (kā piemērs): <ul style="list-style-type: none"> ▪ Kad slīpums ir mainīts, jaunā vēlamā temperatūra pie X1 ir nevienādi augstāka par vēlamo temperatūru pie X2. ▪ Kad nobīde ir mainīta, jaunā vēlamā temperatūra pie X1 ir vienādi augstāka par vēlamo temperatūru pie X2.
c	Slīpums
d	Nobīde
e	Atlasītā no laikstākļiem atkarīgā zona: <ul style="list-style-type: none"> ☀️: Galvenās zonas vai papildu zonas apsilde ❄️: Galvenās zonas vai papildu zonas dzesēšana 🏠: Karstais ūdens
X1, X2	Āra apkārtējās vides temperatūras piemēri
Y1, Y2, Y3, Y4	Vēlamās tvertnes temperatūra vai izplūdes ūdens temperatūras piemēri. Ikona atbilst tās zonas siltuma izstarotājam: <ul style="list-style-type: none"> 🏠: Zemgrīdas apsilde 🌀: Ventilatora spirāļu iekārta 🔥: Radiators 🏠: Karstā ūdens tvertne

Šajā ekrānā iespējamās darbības

⌚⋯⋯○	Atlasiet slīpumu vai nobīdi.
○⋯⋯⌚	Palieliniet vai samaziniet slīpumu/nobīdi.
○⋯⋯🏠	Kad slīpums ir atlasīts: iestatiet slīpumu un pārejiet pie nobīdes. Kad nobīde ir atlasīta: iestatiet nobīdi.
🏠⋯⋯○	Apstipriniet izmaiņas un atgriezieties apakšizvēlnē.

9.4.4 No laikapstākļiem atkarīgo līkņu izmantošana

Konfigurējiet no laika apstākļiem atkarīgās līknes, ievērojot tālāk sniegtos norādījumus.

Iestatītās vērtības režīma definēšana

Lai izmantotu no laika apstākļiem atkarīgo līkni, ir jānosaka pareizs iestatītās vērtības režīms.

Pārejiet uz iestatītās vērtības režīmu...	Iestatītās vērtības režīmam iestatiet...
Galvenā zona — apsilde	
[2.4] Galvenā zona > Iestatītās vērtības režīms	NLA sildīšana, fiksēta dzesēšana VAI No laikapstākļiem atkarīgs
Galvenā zona — dzesēšana	
[2.4] Galvenā zona > Iestatītās vērtības režīms	No laikapstākļiem atkarīgs;
Papildu zona — apsilde	
[3.4] Papildu zona > Iestatītās vērtības režīms	NLA sildīšana, fiksēta dzesēšana VAI No laikapstākļiem atkarīgs
Papildu zona — dzesēšana	
[3.4] Papildu zona > Iestatītās vērtības režīms	No laikapstākļiem atkarīgs;
Tvertne	
[5.B] Tvertne > Iestatītās vērtības režīms	Ierobežojums: Pieejams tikai uzstādītājiem. No laikapstākļiem atkarīgs;

No laika apstākļiem atkarīgās līknes veida maiņa

Lai mainītu veidu visām zonām (galvenā + papildu) un tvertnei, pārejiet uz [2.E] Galvenā zona > NLA līknes veids.

To, kurš veids ir atlasīts, var skatīt arī šādi:

- [3.C] Papildu zona > NLA līknes veids;
- [5.E] Tvertne > NLA līknes veids;

Ierobežojums: Pieejams tikai uzstādītājiem.

No laika apstākļiem atkarīgās līknes maiņa

Zona	Pārejiet uz...
Galvenā zona — apsilde	[2.5] Galvenā zona > Sildīšanas NLA līkne
Galvenā zona — dzesēšana	[2.6] Galvenā zona > Dzesēšanas NLA līkne
Papildu zona — apsilde	[3.5] Papildu zona > Sildīšanas NLA līkne
Papildu zona — dzesēšana	[3.6] Papildu zona > Dzesēšanas NLA līkne

Zona	Pāreijiet uz...
Tvertne	Ierobežojums: Pieejams tikai uzstādītājiem. [5.C] Tvertne > NLA līkne

**INFORMĀCIJA****Maksimālās un minimālās iestatītās vērtības**

Jūs nevarat konfigurēt līkni ar temperatūrām, kas ir augstākas vai zemākas par iestatītajām maksimālajām un minimālajām vērtībām šai zonai vai tvertnei. Kad tiek sasniegta maksimālā vai minimālā vērtība, līkne izlīdzinās.

No laika apstākļiem atkarīgās līknes precīza noregulēšana: līknes slīpums-nobīde

Tālāk sniegtajā tabulā ir aprakstīts, kā var precīzi noregulēt zonas vai tvertnes no laika apstākļiem atkarīgo līkni.

Jums šķiet, ka ir...		Precīzi noregulējiet, izmantojot slīpumu un nobīdi:	
Normālā āra temperatūrā...	Aukstā āra temperatūrā...	Slīpums	Nobīde
LABI	Auksts	↑	—
LABI	Karsts	↓	—
Auksts	LABI	↓	↑
Auksts	Auksts	—	↑
Auksts	Karsts	↓	↑
Karsts	LABI	↑	↓
Karsts	Auksts	↑	↓
Karsts	Karsts	—	↓

Precīza no laika apstākļiem atkarīgās līknes noregulēšana: 2 punktu līkne

Tālāk sniegtajā tabulā ir aprakstīts, kā var precīzi noregulēt zonas vai tvertnes no laika apstākļiem atkarīgo līkni.



Jums šķiet, ka ir...		Precīzi noregulējiet, izmantojot iestatītās vērtības:			
Normālā āra temperatūrā...	Aukstā āra temperatūrā...	Y2 ^(a)	Y1 ^(a)	X1 ^(a)	X2 ^(a)
LABI	Auksts	↑	—	↑	—
LABI	Karsts	↓	—	↓	—
Auksts	LABI	—	↑	—	↑
Auksts	Auksts	↑	↑	↑	↑
Auksts	Karsts	↓	↑	↓	↑
Karsts	LABI	—	↓	—	↓
Karsts	Auksts	↑	↓	↑	↓
Karsts	Karsts	↓	↓	↓	↓

^(a) Skatiet šeit: "2 punktu līkne" [▶ 121].

9.5 Iestatījumu izvēlne

Jūs varat iestatīt papildu iestatījumus, izmantojot galvenās izvēlnes ekrānu un tās apakšizvēlnes. Svarīgākie iestatījumi ir parādīti šeit.

9.5.1 Darbības traucējumi

Darbības traucējumu gadījumā sākuma ekrānā parādīsies  vai . Lai parādītu kļūdas kodu, atveriet izvēlnes ekrānu un pārejiet pie [0] **Darbības traucējumi**. Piespiediet , lai saņemtu papildinformāciju par kļūdu.

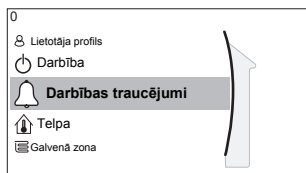

9.5.2 Telpa

Pārskats

Apakšizvēlnē ir uzskaitīti šādi vienumi:

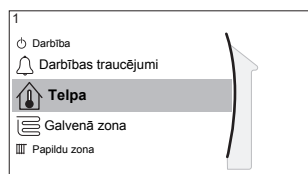

[1] Telpa

 Iestatīto vērtību ekrāns

[1.1] Grafiks

[1.2] Sildīšanas grafiks

[1.3] Dzesēšanas grafiks

[1.4] Pretaizsalšanas

[1.5] Iestatītās vērtības diapazons

[1.6] Telpas sensora korekcija

[1.7] Telpas sensora korekcija

Iestatīto vērtību ekrāns

Kontrolējiet galvenās zonas telpas temperatūru, izmantojot iestatīto vērtību ekrānu [1] **Telpa**.

Skatiet šeit: "[Iestatītās vērtības ekrāns](#)" [▶ 115].

Grafiks;

Norāda, vai telpas temperatūra tiek/netiek kontrolēta saskaņā ar grafiku.

#	Kods	Apraksts
[1.1]	N/A	Grafiks: <ul style="list-style-type: none"> ▪ Nē: Telpas temperatūru tieši kontrolē lietotājs. ▪ Jā: Telpas temperatūra tiek kontrolēta ar grafiku, un to var mainīt lietotājs.

Sildīšanas grafiks;

Pieejams visiem modeļiem.

Nosakiet telpas temperatūras apsildes grafiku sadaļā [1.2] **Sildīšanas grafiks**.

Skatiet šeit: "[Grafika ekrāns: Piemērs](#)" [▶ 116].

Dzesēšanas grafiks;

Attiecināms tikai uz reversīvajiem modeļiem.

Nosakiet telpas temperatūras dzesēšanas grafiku sadaļā [1.3] **Dzesēšanas grafiks**.

Skatiet šeit: "[Grafika ekrāns: Piemērs](#)" [▶ 116].

Pretaizsalšanas ;

[1.4] **Pretaizsalšanas** novērš pārāk lielu telpas atdzišanu. Šis iestatījums ir piemērojams, ja [2.9] **Regulēšana=Telpas termostats**, taču tas nodrošina arī funkciju izplūdes ūdens temperatūras kontrolei un ārējā telpas termostata kontrolei. Pēdējos divos gadījumos **Pretaizsalšanas** var aktivizēt, iestatot lauka iestatījumu [2-06]=1.

Telpas aizsardzība pret aizsalšanu pēc iespējošanas netiek garantēta, ja nav telpas termostata, kas var aktivizēt siltumsūkni. Šādā gadījumā:

- [2.9] **Regulēšana=Ārējais telpas termostats** un [C.2] **Telpas sildīšana/dzesēšana=Izsl.**, vai ja
- [2.9] **Regulēšana=Izplūstošais ūdens**.

Iepriekš norādītajos gadījumos **Pretaizsalšanas** uzsildīs telpu apsildes ūdeni līdz samazinātai iestatītai vērtībai, ja āra temperatūra ir zemāka par 6°C.

Galvenās zonas iekārtas kontroles metode [2.9]	Apraksts
Izplūdes ūdens temperatūras vadības ierīce ([C-07]=0)	Telpas aizsardzības pret aizsalšanu NETIEK garantēta.
Ārējā telpu termostata vadības ierīce ([C-07]=1)	Ļauj ārējam telpas termostatom nodrošināt telpas aizsardzību pret aizsalšanu: <ul style="list-style-type: none"> ▪ Iestatiet [C.2] Telpas sildīšana/dzesēšana=Iesl.
Telpu termostata vadības ierīce ([C-07]=2)	Ļauj attiecīgai Cilvēka komforta saskarnei (BRC1HHDA, kas tiek izmantota kā telpas termostats) nodrošināt telpas aizsardzību pret aizsalšanu: <ul style="list-style-type: none"> ▪ Iestatiet pretaizsalšanas aizsardzību [1.4.1] Aktivizācija=Jā. ▪ Iestatiet pretaizsalšanas funkcijas temperatūru sadaļā [1.4.2] Telpas iestatītā vērtība.



INFORMĀCIJA

Ja tiek rādīta kļūda U4, telpas aizsardzības pret aizsalšanu NETIEK garantēta.



PAZIŅOJUMS

Ja telpas **Pretaizsalšanas** iestatījums ir aktīvs un parādās U4 kļūda, iekārta automātiski ieslēgs **Pretaizsalšanas** funkciju, izmantojot rezerves sildītāju. Ja rezerves sildītājs nav atļauts telpas aizsardzībai pret aizsalšanu kļūdas U4 laikā, telpas **Pretaizsalšanas** iestatījums ir JĀATSPĒJO.

**PAZIŅOJUMS**

Telpu aizsardzība pret aizsalšanu. Arī tad, ja IZSLĒGSIET telpu apsildes/dzesēšanas darbību ([C.2]: **Darbība > Telpas sildīšana/dzesēšana**), telpas aizsardzības pret aizsalšanu darbību, ja tā ir iespējota, joprojām var aktivizēties. Taču izplūdes ūdens temperatūras vadības ierīcei un ārējā telpu termostata vadības ierīcei aizsardzība NETIEK garantēta.

Lai uzzinātu papildinformāciju par telpas aizsardzību pret aizsalšanu saistībā ar piemērojamo iekārtas kontroles metodi, skatiet tālāk norādītās nodaļas.

Izplūdes ūdens temperatūras vadības ierīce ([C-07]=0)

Izmantojot izplūdes ūdens temperatūras vadības ierīci, telpas aizsardzība pret aizsalšanu NETIEK garantēta. Taču, ja telpas aizsardzība pret aizsalšanu [2-06] ir aktivizēta, ir iespējama iekārtas ierobežota aizsardzība pret aizsalšanu:

Ja...	Tad...
<ul style="list-style-type: none"> Telpas sildīšana/dzesēšana=Izsl. un Āra apkārtējās vides temperatūra nokrītas zem 6°C 	<ul style="list-style-type: none"> Iekārta siltuma izstarotājiem piegādās izplūdes ūdeni, lai atkārtoti uzsildītu telpu, un izplūdes ūdens temperatūras iestatītā vērtība tiks pazemināta.
<ul style="list-style-type: none"> Telpas sildīšana/dzesēšana=Iesl. un Darbības režīms=Sildīšana 	Iekārta siltuma izstarotājiem piegādās izplūdes ūdeni, lai uzsildītu telpu saskaņā ar normālu loģiku.
<ul style="list-style-type: none"> Telpas sildīšana/dzesēšana=Iesl. un Darbības režīms=Dzesēšana 	Nav telpas aizsardzības pret aizsalšanu.

Ārējā telpas termostata vadība ([C-07]=1)

Izmantojot ārējā telpas termostata vadību, telpas aizsardzību pret aizsalšanu garantē ārējais telpas termostats pie nosacījuma, ka:

- [C.2] Telpas sildīšana/dzesēšana=Iesl., un
- [9.5.1] Ārkārtas situācija=Automātiski vai automātiskais SH normāls/DHW izsl..

Taču, ja [1.4.1] Pretaizsalšanas ir aktivizēta, ir iespējama iekārtas ierobežota aizsardzība pret aizsalšanu.

1 izplūdes ūdens temperatūras zonas gadījumā:

Ja...	Tad...
<ul style="list-style-type: none"> Telpas sildīšana/dzesēšana=Izsl. un Āra apkārtējās vides temperatūra nokrītas zem 6°C 	<ul style="list-style-type: none"> Iekārta siltuma izstarotājiem piegādās izplūdes ūdeni, lai atkārtoti uzsildītu telpu, un izplūdes ūdens temperatūras iestatītā vērtība tiks pazemināta.
<ul style="list-style-type: none"> Telpas sildīšana/dzesēšana=Iesl. un Ārējais telpas termostats ir "sildīšana IZSLĒGTA", un Āra temperatūra nokrītas zem 6°C 	<ul style="list-style-type: none"> Iekārta siltuma izstarotājiem piegādās izplūdes ūdeni, lai atkārtoti uzsildītu telpu, un izplūdes ūdens temperatūras iestatītā vērtība tiks pazemināta.

Ja...	Tad...
<ul style="list-style-type: none"> Telpas sildīšana/dzesēšana=Iesl. un Ārējais telpas termostats ir "sildīšana IESLĒGTA" 	Telpas aizsardzību pret aizsalšanu garantē normālā loģika.

2 izplūdes ūdens temperatūras zonu gadījumā:

Ja...	Tad...
<ul style="list-style-type: none"> Telpas sildīšana/dzesēšana=Izsl. un Āra apkārtējās vides temperatūra nokrītas zem 6°C 	<ul style="list-style-type: none"> Iekārta siltuma izstarotājiem piegādās izplūdes ūdeni, lai atkārtoti uzsildītu telpu, un izplūdes ūdens temperatūras iestatītā vērtība tiks pazemināta.
<ul style="list-style-type: none"> Telpas sildīšana/dzesēšana=Iesl. un Darbības režīms=Sildīšana un Ārējais telpas termostats ir "sildīšana IZSLĒGTA", un Āra temperatūra nokrītas zem 6°C 	<ul style="list-style-type: none"> Iekārta siltuma izstarotājiem piegādās izplūdes ūdeni, lai atkārtoti uzsildītu telpu, un izplūdes ūdens temperatūras iestatītā vērtība tiks pazemināta.
<ul style="list-style-type: none"> Telpas sildīšana/dzesēšana=Iesl. un Darbības režīms=Dzesēšana 	Nav telpas aizsardzības pret aizsalšanu.

Telpas termostata vadība ([C-07]=2)

Telpas termostata vadības laikā telpas aizsardzība pret aizsalšanu [2-06] tiek garantēta, ja tā ir aktivizēta. Ja tā ir un telpas temperatūra nokrītas zemāk par pretaizsalšanas temperatūru [2-05], iekārta siltuma izstarotājiem piegādās izplūdes ūdeni, lai atkal uzsildītu telpu.

#	Kods	Apraksts
[1.4.1]	[2-06]	Aktivizācija: <ul style="list-style-type: none"> 0 Nē: pretaizsalšanas funkcionalitāte ir IZSLĒGTA. 1 Jā: pretaizsalšanas funkcionalitāte ir IESLĒGTA.
[1.4.2]	[2-05]	Telpas iestatītā vērtība: <ul style="list-style-type: none"> 4°C~16°C



INFORMĀCIJA

Ja attiecīgā Cilvēka komforta saskarne (BRC1HHDA, kas tiek izmantota kā telpas termostats) ir atvienota (nepareizu vadu savienojumu vai kabeļa bojājumu dēļ), tad telpas aizsardzība pret aizsalšanu NETIEK garantēta.

**PAZIŅOJUMS**

Ja Ārkārtas situācija ir iestatīts uz **Manuāli** ([9.5.1]=0) un iekārta tiek aktivizēta, lai uzsāktu ārkārtas ekspluatāciju, iekārta pārstās darboties, un tā būs manuāli jāatjauno, izmantojot lietotāja saskarni. Lai atjaunotu darbību manuāli, pārejiet pie **Darbības traucējumi** galvenās izvēlnes ekrāna un pirms sākšanas apstipriniet ārkārtas ekspluatāciju.

Telpas aizsardzība pret aizsalšanu ir aktīva arī tad, ja lietotājs neapstiprina ārkārtas ekspluatāciju.

Iestatītās vērtības diapazons;

Spēkā tikai telpas termostata vadības režīmā.

Lai taupītu enerģiju, novēršot pārkaršanu vai pārlietu telpas dzesēšanu, jūs varat ierobežot telpas apsildes un/vai dzesēšanas temperatūras diapazonu.

**PAZIŅOJUMS**

Pielāgojot telpas temperatūras diapazonu, tiek pielāgotas arī visas vēlamās telpas temperatūras vērtības, lai garantētu, ka tās ir diapazona robežās.

#	Kods	Apraksts
[1.5.1]	[3-07]	Sildīšanas minimums;
[1.5.2]	[3-06]	Sildīšanas maksimums;
[1.5.3]	[3-09]	Dzesēšanas minimums;
[1.5.4]	[3-08]	Dzesēšanas maksimums;

Telpas sensora korekcija;

Spēkā tikai telpas termostata vadības režīmā.

Lai kalibrētu (ārējo) telpas temperatūras sensoru, piešķiriet nobīdi telpas termistora vērtībai, ko izmēra Cilvēka komforta saskarne (BRC1HHDA, kas tiek izmantota kā telpas termostats) vai ārējais telpas sensors. Šo iestatījumu var izmantot, lai kompensētu situācijās, kad Cilvēka komforta saskarni vai ārējo telpas sensoru nevar uzstādīt ideālā uzstādīšanas vietā.

Skatiet šeit: "[5.6 Āra temperatūras sensora iestatīšana](#)" [▶ 41].

#	Kods	Apraksts
[1.6]	[2-0A]	Telpas sensora korekcija (Cilvēka komforta saskarne (BRC1HHDA, kas tiek izmantota kā telpas termostats)): Cilvēka komforta saskarnes izmērītās faktiskās telpas temperatūras nobīde. <ul style="list-style-type: none"> ▪ $-5^{\circ}\text{C} \sim 5^{\circ}\text{C}$, solis $0,5^{\circ}\text{C}$
[1.7]	[2-09]	Telpas sensora korekcija (ārējā telpas sensora papildaprīkojums): pieejams tikai tad, ja ārējā sensora papildaprīkojums ir uzstādīts un konfigurēts. <ul style="list-style-type: none"> ▪ $-5^{\circ}\text{C} \sim 5^{\circ}\text{C}$, solis $0,5^{\circ}\text{C}$

9.5.3 Galvenā zona

Pārskats

Apakšizvēlnē ir uzskaitīti šādi vienumi:

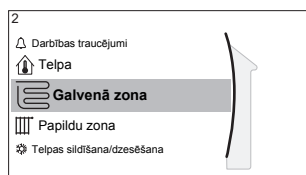

[2] Galvenā zona

Iestatīto vērtību ekrāns

[2.1] Grafiks

[2.2] Sildīšanas grafiks

[2.3] Dzesēšanas grafiks

[2.4] Iestatītās vērtības režīms

[2.5] Sildīšanas NLA līkne

[2.6] Dzesēšanas NLA līkne

[2.7] Starotāja tips

[2.8] Iestatītās vērtības diapazons

[2.9] Regulēšana

[2.A] Termostata tips

[2.B] Delta T

[2.C] Modulācija

[2.D] Slēgvārsts

[2.E] NLA līknes veids

Iestatīto vērtību ekrāns

Kontrolējiet galvenās zonas izplūdes ūdens temperatūru, izmantojot iestatīto vērtību ekrānu [2] **Galvenā zona**.

Skatiet šeit: "[Iestatītās vērtības ekrāns](#)" [▶ 115].

Grafiks;

Norāda, vai izplūdes ūdens temperatūra tiek/netiek noteikta saskaņā ar grafiku.

LWT iestatītās vērtības režīma [2.4] ietekme ir šāda:

- **Fiksēts** LWT iestatītās vērtības režīmā plānotās darbības sastāv no vēlamajām izplūdes ūdens temperatūras vērtībām, kas ir sākotnēji iestatītas vai pielāgotas.
- **No laikapstākļiem atkarīgs** LWT iestatītās vērtības režīmā plānotās darbības sastāv no vēlamajām nobīdes darbībām, kas ir sākotnēji iestatītas vai pielāgotas.

#	Kods	Apraksts
[2.1]	N/A	Grafiks: <ul style="list-style-type: none"> ▪ 0: Nē ▪ 1: Jā

Apsildes grafiks

Nosakiet apsildes temperatūras grafiku galvenai zonai sadaļā [2.2] **Sildīšanas grafiks**.

Skatiet šeit: "[Grafika ekrāns: Piemērs](#)" [▶ 116].

Dzesēšanas grafiks

Nosakiet dzesēšanas temperatūras grafiku galvenai zonai sadaļā [2.3] **Dzesēšanas grafiks**.

Skatiet šeit: "[Grafika ekrāns: Piemērs](#)" [▶ 116].

Iestatītās vērtības režīms;

Nosakiet iestatītās vērtības režīmu:

- **Fiksēts:** vēlamā izplūdes ūdens temperatūra nav atkarīga no āra apkārtējās vides temperatūras.
- **NLA sildīšana, fiksēta dzesēšana** režīmā vēlamā izplūdes ūdens temperatūra:
 - ir atkarīga no āra apkārtējās vides temperatūras apsildei
 - NAV atkarīga no āra apkārtējās vides temperatūras dzesēšanai
- **No laikapstākļiem atkarīgs** režīmā vēlamā izplūdes ūdens temperatūra ir atkarīga no āra apkārtējās vides temperatūras.

#	Kods	Apraksts
[2.4]	N/A	Iestatītās vērtības režīms: <ul style="list-style-type: none"> ▪ Fiksēts; ▪ NLA sildīšana, fiksēta dzesēšana; ▪ No laikapstākļiem atkarīgs;

Kad no laikapstākļiem atkarīga darbība ir aktīva, zemā āra temperatūrā ūdens būs siltāks, un otrādi. No laikapstākļiem atkarīgas darbības laikā lietotājs var palielināt vai samazināt ūdens temperatūru par maksimums 10°C.

Apsildes NLA līkne

Iestatiet no laikapstākļiem atkarīgo apsildi galvenai zonai (ja [2.4]=1 vai 2):

#	Kods	Apraksts
[2.5]	[1-00] [1-01] [1-02] [1-03]	<p>Iestatiet no laikapstākļiem atkarīgo apsildi sadaļā [2.5] Sildīšanas NLA līkne:</p> <p>T_t mērķa izplūdes ūdens temperatūra (galvenā zona) T_a Āra temperatūra</p> <p>Iestatiet no laikapstākļiem atkarīgo apsildi sadaļā [9.] Vietējo iestatījumu pārskats:</p> <ul style="list-style-type: none"> ▪ [1-00]: zema āra temperatūra. $-40^{\circ}\text{C}\sim+5^{\circ}\text{C}$ ▪ [1-01]: augsta āra temperatūra. $10^{\circ}\text{C}\sim 25^{\circ}\text{C}$ ▪ [1-02]: vēlamā izplūdes ūdens temperatūra, kad āra temperatūra ir vienāda ar zemo apkārtējās vides temperatūru vai nokrītas zemāk par zemo apkārtējās vides temperatūru. $[9-01]^{\circ}\text{C}\sim[9-00]^{\circ}\text{C}$ <p>Piezīme: Apsildes režīmā šai vērtībai jābūt augstākai par [1-03], jo zemākai āra temperatūrai nepieciešams siltāks ūdens.</p> <ul style="list-style-type: none"> ▪ [1-03]: vēlamā izplūdes ūdens temperatūra, kad āra temperatūra ir vienāda ar augsto apkārtējās vides temperatūru vai ir augstāka par augsto apkārtējās vides temperatūru. $[9-01]^{\circ}\text{C}\sim\text{min.}(45, [9-00])^{\circ}\text{C}$ <p>Piezīme: Šai vērtībai ir jābūt zemākai par [1-02], jo augstai āra temperatūrai nepieciešams remdenāks ūdens.</p>

Dzesēšanas NLA līkne

Iestatiet no laikapstākļiem atkarīgo dzesēšanu galvenai zonai (ja [2.4]=2):

#	Kods	Apraksts
[2.6]	[1-06] [1-07] [1-08] [1-09]	<p>Iestatiet no laikapstākļiem atkarīgo dzesēšanu sadaļā [2.6] Dzesēšanas NLA līkne:</p> <p>T_t mērķa izplūdes ūdens temperatūra (galvenā zona)</p> <p>T_a Āra temperatūra</p> <p>Iestatiet no laikapstākļiem atkarīgo apsildi sadaļā [9.] Vietējo iestatījumu pārskats:</p> <ul style="list-style-type: none"> ▪ [1-06]: zema āra temperatūra. $10^{\circ}\text{C}\sim 25^{\circ}\text{C}$ ▪ [1-07]: augsta āra temperatūra. $25^{\circ}\text{C}\sim 43^{\circ}\text{C}$ ▪ [1-08]: vēlamā izplūdes ūdens temperatūra, kad āra temperatūra ir vienāda ar zemo apkārtējās vides temperatūru vai nokrītas zemāk par zemo apkārtējās vides temperatūru. $[9-03]^{\circ}\text{C}\sim [9-02]^{\circ}\text{C}$ <p>Piezīme: šai vērtībai ir jābūt augstākai par [1-09], jo zelai āra temperatūrai ir nepieciešams mazāk auksts ūdens.</p> <ul style="list-style-type: none"> ▪ [1-09]: vēlamā izplūdes ūdens temperatūra, kad āra temperatūra ir vienāda ar augsto apkārtējās vides temperatūru vai ir augstāka par augsto apkārtējās vides temperatūru. $[9-03]^{\circ}\text{C}\sim [9-02]^{\circ}\text{C}$ <p>Piezīme: šai vērtībai ir jābūt zemākai par [1-08], jo augstai āra temperatūrai nepieciešams aukstāks ūdens.</p>

Starotāja tips;

Galvenās zonas uzsildīšana vai atdzesēšana var būt ilgāka. Tas ir atkarīgs no:

- ūdens apjoma sistēmā,
- galvenās zonas siltuma izstarotāja tipa

Iestatījums **Starotāja tips** var kompensēt lēnu vai ātru apsildes/dzesēšanas sistēmu uzsildīšanas/dzesēšanas cikla laikā. Telpas termostata vadības režīmā **Starotāja tips** ietekmē vēlamās izplūdes ūdens temperatūras maksimālo modulāciju un iespēju lietot automātiskās dzesēšanas/apsildes maiņu, ņemot vērā iekštelpu temperatūru.

Ir svarīgi **Starotāja tips** iestatīt pareizi un atbilstoši jūsu sistēmas izkārtojumam. No tā ir atkarīga mērķa delta T galvenai zonai.

#	Kods	Apraksts
[2.7]	[2-0C]	Starotāja tips: <ul style="list-style-type: none"> ▪ 0: Zemgrīdas apsilde ▪ 1: Ventilatora spirāles iekārta ▪ 2: Radiators

Iestatījums **Starotāja tips** ietekmē telpas apsildes iestatīto vērtību diapazonu un mērķa delta T apsildei šādā veidā:

Galvenā zona Starotāja tips	Telpas apsildes iestatītās vērtības diapazons [9-01]~[9-00]	Mērķa delta T apsildei [1-0B]
0: Zemgrīdas apsilde	Maks. 55°C	Mainīgs (skat. [2.B.1])
1: Ventilatora spirāles iekārta	Maks. 55°C	Mainīgs (skat. [2.B.1])
2: Radiators	Maks. 70°C	Nemainīgs 10°C



PAZIŅOJUMS

Maksimālā iestatītā vērtība telpas apsildei ir atkarīga no izstarotāja veida, ko var redzēt iepriekš norādītajā tabulā. Ja ir 2 ūdens temperatūras zonas, tad maksimālā iestatītā vērtība ir 2 zonu maksimums.



PAZIŅOJUMS

Ja sistēma NETIEK konfigurēta tālāk norādītajā veidā, tad var rasties siltuma izstarotāju bojājumi. Ja ir 2 zonas, tad ir svarīgi, lai apsildes režīmā:

- zona ar zemāko ūdens temperatūru tiktu konfigurēta kā galvenā zona, un
- zona ar augstāko ūdens temperatūru tiktu konfigurēta kā papildu zona.



PAZIŅOJUMS

Ja ir 2 zonas un izstarotāju veidi ir nepareizi konfigurēti, ūdens ar augstu temperatūru var tikt novirzīts uz zemas temperatūras izstarotāju (zemgrīdas apsilde). Lai no tā izvairītos:

- Uzstādiet termostata vārstu, lai nepieļautu pārāk augstu temperatūru zemas temperatūras izstarotājā.
- Pārļiecinieties, ka pareizi iestatījāt izstarotāju veidus galvenajai zonai [2.7] un papildu zonai [3.7] atbilstoši pieslēgtajam izstarotājam.



PAZIŅOJUMS

Vidējā izstarotāja temperatūra = Izplūdes ūdens temperatūra – (Delta T)/2

Tas nozīmē, ka tai pašai izplūdes ūdens temperatūras iestatītai vērtībai radiatoru vidējā izstarotāja temperatūras ir zemāka nekā zemgrīdas apsildei, jo delta T vērtība ir lielāka.

Piemērs radiatoriem: $40 - 10/2 = 35^{\circ}\text{C}$

Piemērs zemgrīdas apsildei: $40 - 5/2 = 37,5^{\circ}\text{C}$

Lai to kompensētu, jūs varat:

- Paaugstināt no laikapstākļiem atkarīgās līknes vēlamās temperatūras [2.5].
- Iespējot izplūdes ūdens temperatūras modulāciju un paaugstināt maksimālo modulāciju [2.C].

Iestatītās vērtības diapazons;

Lai nepieļautu nepareizu (t.i., pārāk karstu vai pārāk aukstu) izplūdes ūdens temperatūru galvenai izplūdes ūdens temperatūras zonai, ierobežojiet temperatūru diapazonu.

**PAZIŅOJUMS**

Ja tiek izmantota zemgrīdas apsilde, svarīgi ierobežot tālāk norādīto:

- Maksimālā izplūdes ūdens temperatūra apsildes darbības vietā atbilstoši uzstādītās apsildes sistēmas specifikācijām.
- Minimālā izplūdes ūdens temperatūra dzesēšanas darbības laikā 18~20°C, lai novērstu kondensāta veidošanos uz grīdas.

**INFORMĀCIJA**

Tikai ETVZ: ja iekštelpu iekārta ir pievienota augstas temperatūras izstarotāju sistēmai un vienlaikus ir pieprasījums abās izstarotāju zonās, un ja augstās izstarotāju sistēmas izplūdes ūdens iestatītā vērtība ir 60°C visā darbības diapazonā, tad var paaugstināties enerģijas patēriņš.

**PAZIŅOJUMS**

- Pielāgojot izplūdes ūdens temperatūras diapazonu, tiek pielāgotas arī visas vēlamās izplūdes ūdens temperatūras vērtības, lai garantētu, ka tās ir diapazona robežās.
- Vienmēr balansējiet starp vēlamo izplūdes ūdens temperatūru ar vēlamo telpas temperatūru un/vai kapacitāti (atbilstoši siltuma izstarotāju izvietojumam un atlasei). Vēlamā izplūdes ūdens temperatūra tiek sasniegta vairāku iestatījumu rezultātā (sākotnēji iestatītās vērtības, nobīdes vērtības, no laikstākļiem atkarīgas līknes, modulācija). Rezultātā var rasties pārāk augsta vai pārāk zema izplūdes ūdens temperatūra, kas var radīt pārkaršanas temperatūru vai kapacitātes trūkumu. Ierobežojot izplūdes ūdens temperatūras diapazonu piemērotās vērtībās (atkarībā no siltuma izstarotājiem), no šādām situācijām iespējams izvairīties.

Piemērs: apsildes režīmā izplūdes ūdens temperatūrai ir jābūt ievērojami augstākai par telpas temperatūru. Lai novērstu situāciju, kad telpu nevar uzsildīt vēlamajā līmenī, iestatiet minimālo izplūdes ūdens temperatūru uz 28°C.

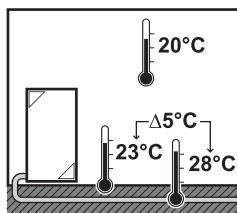

#	Kods	Apraksts
		Galvenās izplūdes ūdens temperatūras zonas izplūdes ūdens temperatūras diapazons (= izplūdes ūdens temperatūras zona ar zemāko izplūdes ūdens temperatūru apsildes darbībai un augstākā izplūdes ūdens temperatūru dzesēšanas darbībai)
[2.8.1]	[9-01]	Sildīšanas minimums: <ul style="list-style-type: none"> ▪ 15°C~37°C

#	Kods	Apraksts
[2.8.2]	[9-00]	Sildīšanas maksimums: <ul style="list-style-type: none"> [2-0C]=2 (izstarotāja veids galvenai zonai=radiators) 37°C~70°C Citos gadījumos: 37°C~55°C
[2.8.3]	[9-03]	Dzesēšanas minimums: <ul style="list-style-type: none"> 5°C~18°C
[2.8.4]	[9-02]	Dzesēšanas maksimums: <ul style="list-style-type: none"> 18°C~22°C

Regulēšana

Nosakiet iekārtas vadības režīmu.

Vadība	Šajā vadības režīmā...
Izplūstošais ūdens	Iekārtas darbība tiek noteikta, ņemot vērā izplūdes ūdens temperatūru, neskatoties uz faktisko temperatūru telpā un/vai prasībām attiecībā uz telpas apsildi vai dzesēšanu.
Ārējais telpas termostats	Iekārtas darbību nosaka ārējais termostats vai ekvivalenta ierīce (piemēram, siltumsūkņa konvektors).
Telpas termostats	Iekārtas darbība tiek noteikta, ņemot vērā apkārtējās vides temperatūru, ko nosaka attiecīgā cilvēka komforta saskarne (BRC1HHDA, tiek izmantota kā telpas termostats).

#	Kods	Apraksts
[2.9]	[C-07]	<ul style="list-style-type: none"> 0: Izplūstošais ūdens 1: Ārējais telpas termostats 2: Telpas termostats

Termostata tips;

Spēkā tikai ārējā telpas termostata vadības gadījumā.

Iekārtas vadībai ir iespējamās tālāk norādītās kombinācijas (nav pieejams, ja [C-07]=0):

- [C-07]=2 (Telpas termostats)

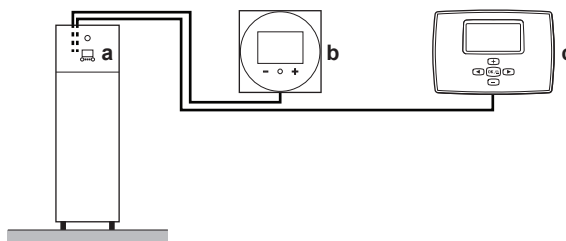

- a Lietotāja saskarne iekštelpu iekārtā
 - b Attiecīgā Cilvēka komforta saskarne (BRC1HHDA, kas tiek izmantota kā telpas termostats) galvenajā zonā
 - c Ārējais telpas termostats papildu zonā
- [C-07]=1 (Ārējais telpas termostats)

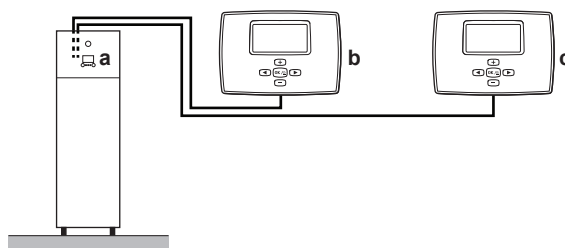

- a Lietotāja saskarne iekštelpu iekārtā
- b Ārējais telpas termostats galvenajā zonā
- c Ārējais telpas termostats papildu zonā



PAZIŅOJUMS

Ja tiek lietots ārējais telpas termostats, ārējais telpas termostats kontrolē telpu aizsardzību pret aizsalšanu. Taču telpas aizsardzība pret aizsalšanu ir iespējama tikai tad, ja [C.2] Telpas sildīšana/dzesēšana=Ies1..

#	Kods	Apraksts
[2.A]	[C-05]	<p>Ārējā telpas termostata veids galvenajai zonai:</p> <ul style="list-style-type: none"> ▪ 1: 1 kontakts: Izmantotais ārējais telpas termostats var nosūtīt tikai sildīšanas IESLĒGŠANAS/IZSLĒGŠANAS stāvokli. Apsildes un dzesēšanas pieprasījums nav nodalīts. Telpas termostats ir pieslēgts tikai pie 1 digitālās ievades (X2M/35). Šo vērtību atlasiet savienojumam ar siltumsūkņa konvektoru (FWXV). ▪ 2: 2 kontakti: Izmantotais ārējais telpas termostats var nosūtīt atsevišķu apsildes/dzesēšanas sildīšanas IESLĒGŠANAS/IZSLĒGŠANAS stāvokli. Telpas termostats ir pieslēgts pie 2 digitālām ievadēm (X2M/35 un X2M/34). Šo vērtību atlasiet, ja ir savienojums ar vairāku zonu vadu pulti (skatiet "Pieejamais iekštelpu iekārtas papildaprīkojums" [► 23]) vai bezvadu telpas termostatu (EKTRTR1).

Izplūdes ūdens temperatūra: Delta T

Apsildes režīmā galvenai zonai mērķa delta T (temperatūru starpība) ir atkarīga no atlasītā izstarotāja tipa galvenai zonai.

Delta T ir izplūdes ūdens un ieplūdes ūdens temperatūru starpības absolūtā vērtība.

Iekārta ir paredzēta zemgrīdas cilpu darbības atbalstam. Ieteicamā izplūdes ūdens temperatūra zemgrīdas cilpām ir 35°C. Šādā gadījumā iekārta uzturēs 5°C lielu temperatūru starpību, kas nozīmē, ka ieplūdes ūdens temperatūra ir aptuveni 30°C.

Atkarībā no uzstādīto siltuma izstarotāju tipa (radiatori, siltumsūkņa konvektors, zemgrīdas cilpas) vai situācijas jūs varat mainīt starpību starp ieplūdes un izplūdes ūdens temperatūru.

Piezīme: : Sūknis regulēs savu plūsmu, lai uzturētu delta T. Dažos īpašos gadījumos izmērītā delta T var atšķirties no iestatītās vērtības.

**INFORMĀCIJA**

Ja apsildes režīmā aktīvs ir tikai rezerves sildītājs, tad delta T tiks kontrolēta atbilstoši rezerves sildītāja fiksētai kapacitātei. Ir iespējams, ka šī delta T atšķirsies no atlasītās mērķa delta T.

**INFORMĀCIJA**

Apsildes režīmā mērķa delta T tiks sasniegta tikai pēc kāda darbības laika, kad tiks sasniegta iestatītā vērtība, lielās starpības dēļ starp izplūdes ūdens temperatūras iestatīto vērtību un ieplūdes temperatūru sākumā.

**INFORMĀCIJA**

Ja galvenai zonai vai papildu zonai ir apsildes pieprasījums un šī zona ir aprīkota ar radiatoriem, tad mērķa delta T, ko iekārta izmantos apsildes darbībā, būs fiksēta 10°C.

Ja zonas nav aprīkotas ar radiatoriem, tad apsildes režīmā iekārta dos prioritāti papildu zonas delta T, ja ir apsildes pieprasījums papildu zonā.

Dzesēšanas režīmā iekārta dos prioritāti papildu zonas delta T, ja ir dzesēšanas pieprasījums papildu zonā.

#	Kods	Apraksts
[2.B.1]	[1-0B]	Delta T sildīšana: lai apsildes režīmā siltuma izstarotāji darbotos pareizi, nepieciešama minimāla temperatūru starpība. <ul style="list-style-type: none"> ▪ Ja [2-0C]=2, tad tā ir fiksēta uz 10°C ▪ Citos gadījumos: 3°C~10°C
[2.B.2]	[1-0D]	Delta T dzesēšana: lai dzesēšanas režīmā siltuma izstarotāji darbotos pareizi, nepieciešama minimāla temperatūru starpība. <ul style="list-style-type: none"> ▪ 3°C~10°C

Izplūdes ūdens temperatūra: Modulācija

Spēkā TIKAI telpas termostata vadības gadījumā.

Izmantojot telpas termostata funkcionalitāti, klientam ir nepieciešams iestatīt vēlamo telpas temperatūru. Ierīce piegādās karsto ūdeni sildītāja izstarotājiem, un telpa tiks apsildīta.

Turklāt ir jākonfigurē arī vēlamā izplūdes ūdens temperatūra: ja **Modulācija** ir iespējota, iekārta automātiski aprēķina vēlamo izplūdes ūdens temperatūru. Šie aprēķini pamatojas uz:

- sākotnēji iestatītām temperatūrām vai
- no laika apstākļiem atkarīgajām vēlamajām temperatūrām (ja ir iespējota no laika apstākļiem atkarīgā darbība)

Turklāt, ja **Modulācija** ir iespējota, vēlamā izplūdes ūdens temperatūra tiek pazemināta vai paaugstināta atbilstoši vēlamajai telpas temperatūras funkcijai un starpībai starp faktisko un vēlamo telpas temperatūru. Ieguvumi ir šādi:

- stabila telpas temperatūra, kas precīzi atbilst vēlamajai temperatūrai (augstāks komforta līmenis)
- mazāk ieslēgšanas/izslēgšanas ciklu (zemāks trokšņu līmenis, lielāks komforts un augstāka efektivitāte)

- pēc iespējas zemāka ūdens temperatūra, lai nodrošinātu atbilstību vēlamajai temperatūrai (augstāka efektivitāte)

Ja **Modulācija** ir atspējota, iestatiet vēlamo izplūdes ūdens temperatūru, izmantojot [2] **Galvenā zona**.

#	Kods	Apraksts
[2.C.1]	[8-05]	Modulācija: <ul style="list-style-type: none"> ▪ 0 Nē (atspējots) ▪ 1 Jā (iespējots) Piezīme: Vēlamo izplūdes ūdens temperatūru var nolasīt tikai lietotāja saskarnē.
[2.C.2]	[8-06]	Maksimālā modulācija: <ul style="list-style-type: none"> ▪ 0°C~10°C Šī ir temperatūras vērtība, par kuru vēlamā izplūdes ūdens temperatūra tiek palielināta vai samazināta.



INFORMĀCIJA

Ja ir iespējota izplūdes ūdens temperatūras modulācija, no laika apstākļiem atkarīgajai līknei ir jāiestata par [8-06] augstāka pozīcija, pieskaitot minimālo izplūdes ūdens temperatūras iestatīto punktu, kas nepieciešams, lai sasniegtu stabilu telpas komforta iestatītā punkta stāvokli. Lai palielinātu efektivitāti, modulācija var samazināt izplūdes ūdens iestatīto punktu. Iestatot no laika apstākļiem atkarīgu līkni augstākā pozīcijā, tā nevar samazināties zem minimālā iestatītā punkta. Skatiet tālāk parādīto ilustrāciju.

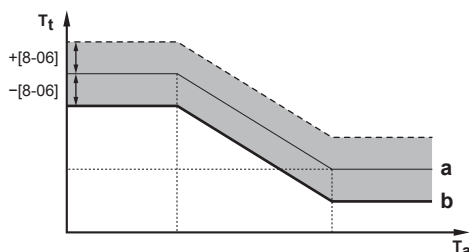

- a No laika apstākļiem atkarīga līkne
- b Minimālais izplūdes ūdens temperatūras iestatītais punkts, kas nepieciešams, lai sasniegtu stabilu telpas komforta iestatītā punkta stāvokli.

Slēgvārsts

Turpmākā informācija izmantojama tikai tad, ja ir 2 izplūdes ūdens temperatūras zonas. Ja ir 1 izplūdes ūdens temperatūras zona, pievienojiet noslēgšanas vārstu apsildes/dzesēšanas izvadei.

Galvenās izplūdes ūdens temperatūras zonas noslēgšanas vārsts var aizvērties šādos apstākļos:



INFORMĀCIJA

Veicot atsaldēšanu, noslēgšanas vārsts VIENMĒR ir atvērts.

Termostata darbības laikā: ja [F-0B] ir iespējots, noslēgšanas vārsts aizveras, ja nav apsildes pieprasījuma no galvenās zonas. Iespējot šo iestatījumu, lai:

- izvairītos no izplūdes ūdens padeves siltuma izstarotājiem galvenajā LWT zonā (caur jaucējvārsta staciju), ja ir pieprasījums no papildu LWT zonas.

- aktivizējiet IESLĒGŠANAS/IZSLĒGŠANAS sūkni jaucējvārsta stacijā TIKAI TAD, ja ir pieprasījums.

#	Kods	Apraksts
[2.D.1]	[F-OB]	Noslēgšanas vārsts: <ul style="list-style-type: none"> 0 Nē: NEIETEKMĒ apsildes vai dzesēšanas pieprasījums. 1 Jā: aizveras, kad NAV apsildes vai dzesēšanas pieprasījuma.



INFORMĀCIJA

Iestatījums [F-OB] ir derīgs tikai tad, ja ir termostata vai āra istabu termostata pieprasījuma iestatījums (NEATTIECAS uz izplūdes ūdens temperatūras iestatījumiem).

Dzesēšanas laikā: ja [F-OB] ir iespējots, noslēgšanas vārsts aizveras, ja iekārta darbojas dzesēšanas režīmā. Iespējot iestatījumu, lai novērstu aukstā izplūdes ūdens noplūdi caur siltuma izstarotājiem, kā arī kondensāta izveidošanos (piemēram, zemgrīdas apsildes cilpās vai radiatoros).

#	Kods	Apraksts
[2.D.2]	[F-OC]	Noslēgšanas vārsts: <ul style="list-style-type: none"> 0 Nē: NEIETEKMĒ telpas darbības režīma nomaina uz dzesēšanas režīmu. 1 Jā: aizveras, ja izvēlēts telpas dzesēšanas režīms.

NLA līknes veids;

No laikapstākļiem atkarīgo līkni var noteikt, izmantojot **2 punktu** metodi vai **Līknes nobīde** metodi.

Skatiet "[2-points curve](#)" [▶ 121] un "[Slope-offset curve](#)" [▶ 122].

#	Kods	Apraksts
[2.E]	N/A	<ul style="list-style-type: none"> 2 punktu; Līknes nobīde.

9.5.4 Papildu zona

Pārskats

Apakšizvēlnē ir uzskaitīti šādi vienumi:

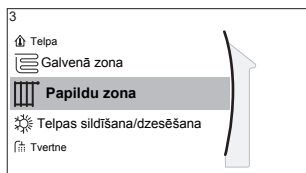

[3] Papildu zona

Iestatīto vērtību ekrāns

[3.1] Grafiks

[3.2] Sildīšanas grafiks

[3.3] Dzesēšanas grafiks

[3.4] Iestatītās vērtības režīms

[3.5] Sildīšanas NLA līkne

[3.6] Dzesēšanas NLA līkne

[3.7] Starotāja tips

[3.8] Iestatītās vērtības diapazons

[3.9] Regulēšana

[3.A] Termostata tips

[3.B] Delta T

[3.C] NLA līknes veids

Iestatīto vērtību ekrāns

Kontrolējiet papildu zonas izplūdes ūdens temperatūru, izmantojot iestatīto vērtību ekrānu [3] **Papildu zona**.

Skatiet šeit: "[Iestatītās vērtības ekrāns](#)" [▶ 115].

Grafiks;

Norāda, vai vēlamā izplūdes ūdens temperatūra atbilst grafikam.

Skatiet šeit: "[Galvenā zona](#)" [▶ 130].

#	Kods	Apraksts
[3.1]	N/A	Grafiks: <ul style="list-style-type: none"> ▪ Nē; ▪ Jā;

Apsildes grafiks

Nosakiet apsildes temperatūras grafiku papildu zonai sadaļā [3.2] **Sildīšanas grafiks**.

Skatiet šeit: "[Grafika ekrāns: Piemērs](#)" [▶ 116].

Dzesēšanas grafiks

Nosakiet dzesēšanas temperatūras grafiku papildu zonai sadaļā [3.3] **Dzesēšanas grafiks**.

Skatiet šeit: "[Grafika ekrāns: Piemērs](#)" [▶ 116].

Iestatītās vērtības režīms;

Papildu zonas iestatītās vērtības režīmu var neatkarīgi iestatīt no galvenās zonas iestatītās vērtības režīma.

Skatiet šeit: "[Iestatītās vērtības režīms](#);" [▶ 132].

#	Kods	Apraksts
[3.4]	N/A	Iestatītās vērtības režīms: <ul style="list-style-type: none"> ▪ Fiksēts; ▪ NLA sildīšana, fiksēta dzesēšana; ▪ No laikapstākļiem atkarīgs;

NLA līknes veids;

No laikapstākļiem atkarīgo līkni var noteikt, izmantojot **2 punktu** metodi vai **Līknes nobīde** metodi.

Skatiet arī "[2-points curve](#)" [▶ 121] un "[Slope-offset curve](#)" [▶ 122].

Līknes veids papildu zonas izvēlnē ir tikai lasāms. Tas atbilst līknes veidam, kas tiek izmantots galvenai zonai. Tādējādi līknes maiņošana papildu zonai ir jāveic galvenās zonas izvēlnē: [2.E] **NLA līknes veids**.

Skatiet arī "[Galvenā zona](#)" [▶ 130].

#	Kods	Apraksts
[2.E]	N/A	<ul style="list-style-type: none"> ▪ 2 punktu; ▪ Līknes nobīde.

Apsildes NLA līkne

Iestatiet no laikapstākļiem atkarīgo apsildi papildu zonai (ja [3.4]=1 vai 2):

#	Kods	Apraksts
[3.5]	[0-00] [0-01] [0-02] [0-03]	<p>Iestatiet no laikapstākļiem atkarīgo apsildi:</p> <ul style="list-style-type: none"> ▪ T_t: mērķa izplūdes ūdens temperatūra (papildu zona) ▪ T_a: āra temperatūra ▪ [0-03]: zema āra temperatūra. $-40^{\circ}\text{C}\sim+5^{\circ}\text{C}$ ▪ [0-02]: augsta āra temperatūra. $10^{\circ}\text{C}\sim25^{\circ}\text{C}$ ▪ [0-01]: vēlamā izplūdes ūdens temperatūra, kad āra temperatūra ir vienāda ar zemo apkārtējās vides temperatūru vai nokrītas zemāk par zemo apkārtējās vides temperatūru. $[9-05]^{\circ}\text{C}\sim[9-06]^{\circ}\text{C}$ <p>Piezīme: apsildes režīmā šai vērtībai jābūt augstākai par [0-00], jo zemākai āra temperatūrai nepieciešams siltāks ūdens.</p> <ul style="list-style-type: none"> ▪ [0-00]: vēlamā izplūdes ūdens temperatūra, kad āra temperatūra ir vienāda ar augsto apkārtējās vides temperatūru vai ir augstāka par augsto apkārtējās vides temperatūru. $[9-05]^{\circ}\text{C}\sim\text{min. } (45, [9-06])^{\circ}\text{C}$ <p>Piezīme: šai vērtībai ir jābūt zemākai par [0-01], jo augstai āra temperatūrai nepieciešams remdenāks ūdens.</p>

Dzesēšanas NLA līkne

Iestatiet no laikapstākļiem atkarīgo dzesēšanu papildu zonai (ja [3.4]=2):

#	Kods	Apraksts
[3.6]	[0-04] [0-05] [0-06] [0-07]	<p>Iestatiet no laikapstākļiem atkarīgo dzesēšanu:</p> <ul style="list-style-type: none"> ▪ T_t: mērķa izplūdes ūdens temperatūra (papildu zona) ▪ T_a: āra temperatūra ▪ [0-07]: zema āra temperatūra. 10°C~25°C ▪ [0-06]: augsta āra temperatūra. 25°C~43°C ▪ [0-05]: vēlamā izplūdes ūdens temperatūra, kad āra temperatūra ir vienāda ar zemo apkārtējās vides temperatūru vai nokrītas zemāk par zemo apkārtējās vides temperatūru. [9-07]°C~[9-08]°C <p>Piezīme: šai vērtībai ir jābūt augstākai par [0-04], jo zelai āra temperatūrai ir nepieciešams mazāk auksts ūdens.</p> <ul style="list-style-type: none"> ▪ [0-04]: vēlamā izplūdes ūdens temperatūra, kad āra temperatūra ir vienāda ar augsto apkārtējās vides temperatūru vai ir augstāka par augsto apkārtējās vides temperatūru. [9-07]°C~[9-08]°C <p>Piezīme: šai vērtībai ir jābūt zemākai par [0-05], jo augstai āra temperatūrai nepieciešams aukstāks ūdens.</p>

Starotāja tips;

Lai uzzinātu papildinformāciju par **Starotāja tips**, skatiet "[Galvenā zona](#)" [▶ 130].

#	Kods	Apraksts
[3.7]	[2-0D]	<p>Starotāja tips:</p> <ul style="list-style-type: none"> ▪ 0: Zemgrīdas apsilde ▪ 1: Ventilatora spirāles iekārta ▪ 2: Radiators

Izstarotāja veida iestatījums ietekmē telpas apsildes iestatītās vērtību diapazonu un mērķa delta T apsildei, kā aprakstīts tālāk tabulā.

Papildu zona Starotāja tips	Telpas apsildes iestatītās vērtības diapazons [9-05]~[9-06]	Mērķa delta T apsildei [1-0C]
0: Zemgrīdas apsilde	Maks. 55°C	Mainīgs (skat. [3.B.1])
1: Ventilatora spirāles iekārta	Maks. 55°C	Mainīgs (skat. [3.B.1])

Papildu zona Starotāja tips	Telpas apsildes iestatītās vērtības diapazons [9-05]~[9-06]	Mērķa delta T apsildei [1-0C]
2: Radiators	Maks. 70°C	Nemainīgs 10°C

Iestatītās vērtības diapazons;

Lai uzzinātu papildinformāciju par Iestatītās vērtības diapazons, skatiet "Galvenā zona" [▶ 130].

#	Kods	Apraksts
Papildus izplūdes ūdens temperatūras zonas izplūdes ūdens temperatūras diapazons (= izplūdes ūdens temperatūras zona ar augstāko izplūdes ūdens temperatūru apsildes darbībai un zemāko izplūdes ūdens temperatūru dzesēšanas darbībai)		
[3.8.1]	[9-05]	Sildīšanas minimums: 15°C~37°C
[3.8.2]	[9-06]	Sildīšanas maksimums; <ul style="list-style-type: none"> ▪ [2-0D]=2 (izstarotāja veids papildu zonai = radiators) 37°C~70°C ▪ Citos gadījumos: 37°C~55°C
[3.8.3]	[9-07]	Dzesēšanas minimums; <ul style="list-style-type: none"> ▪ 5°C~18°C
[3.8.4]	[9-08]	Dzesēšanas maksimums; <ul style="list-style-type: none"> ▪ 18°C~22°C

Regulēšana;

Vadības veids papildu zonai ir tikai lasāms. To nosaka galvenās zonas vadības veids. Skatiet šeit: "Galvenā zona" [▶ 130].

#	Kods	Apraksts
[3.9]	N/A	Regulēšana: <ul style="list-style-type: none"> ▪ Izplūstošais ūdens, ja galvenās zonas vadības veids ir Izplūstošais ūdens. ▪ Ārējais telpas termostats, ja galvenās zonas vadības veids ir: <ul style="list-style-type: none"> - Ārējais telpas termostats vai - Telpas termostats.

Termostata tips

Spēkā tikai ārējā telpas termostata vadības gadījumā.

Skatiet arī "Galvenā zona" [▶ 130].

#	Kods	Apraksts
[3.A]	[C-06]	Ārējā telpas termostata veids papildu zonai: <ul style="list-style-type: none"> ▪ 1: 1 kontakts. Pieslēgts tikai pie 1 digitālās ievades (X2M/35a) ▪ 2: 2 kontakti. Pieslēgts pie 2 digitālām ievadēm (X2M/34a un X2M/35a)

Izplūdes ūdens temperatūra: Delta T

Papildinformāciju skatiet šeit: "Galvenā zona" [▶ 130].

#	Kods	Apraksts
[3.B.1]	[1-0C]	Delta T sildīšana: Lai apsildes režīmā siltuma izstarotāji darbotos atbilstoši, nepieciešama minimāla temperatūras starpība. <ul style="list-style-type: none"> ▪ Ja [2-0D]=2, tad tā ir fiksēta uz 10°C ▪ Citos gadījumos: 3°C~10°C
[3.B.2]	[1-0E]	Delta T dzesēšana: Lai dzesēšanas režīmā siltuma izstarotāji darbotos atbilstoši, nepieciešama minimāla temperatūras starpība. <ul style="list-style-type: none"> ▪ 3°C~10°C

9.5.5 Telpu apsilde/dzesēšana

Pārskats

Apakšizvēlnē ir uzskaitīti šādi vienumi:

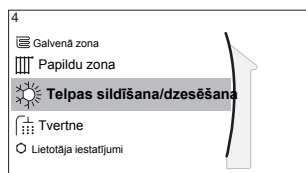

[4] Telpas sildīšana/dzesēšana

- [4.1] Darbības režīms
- [4.2] Darbības režīma grafiks
- [4.3] Darbības diapazons
- [4.4] Zonu skaits
- [4.5] Sūkņa darbības režīms
- [4.6] Iekārtas tips
- [4.7] Sūkņa ierobežojums
- [4.8] Sūkņa ierobežojums
- [4.9] Sūknis ārpus diapazona
- [4.A] Palielinājums ap 0°C
- [4.B] Pārsniegums
- [4.C] Pretaizsalšanas

Telpas ekspluatācijas režīma iestatīšana





1	Pārejiet pie [4.1]: Telpas sildīšana/dzesēšana > Darbības režīms	
2	Atlasiet kādu no tālāk norādītajām opcijām: <ul style="list-style-type: none"> ▪ Sildīšana: Tikai apsildes režīms ▪ Dzesēšana: Tikai dzesēšanas režīms ▪ Automātiski: Darbības režīms automātiski pārslēdzas no apsildes uz dzesēšanu atkarībā no āra temperatūras. Ierobežots mēnesim saskaņā ar Darbības režīma grafiks [4.2]. 	

Apsildes/dzesēšanas automātiskā pārslēgšana ir pieejama tikai tad, ja ir uzstādīts EKHVCONV2.

Kad ir atlasīts **Automātiski**, iekārta pārslēdz darbības režīmu, pamatojoties uz **Darbības režīma grafiks** [4.2]. Šajā grafikā gala lietotājs norāda, kāda darbība ir atļauta katram mēnesim.

Lai ierobežotu automātisko pārslēgšanos atbilstoši grafikam

Nosacījumi: Iestatiet telpas darbības režīmu uz **Automātiski**.

1	Pārejiet pie [4.2]: Telpas sildīšana/dzesēšana > Darbības režīma grafiks .	
2	Atlasiet mēnesi.	
3	Katram mēnesim atlasiet opciju: <ul style="list-style-type: none"> ▪ Reversīvs: Nav ierobežots ▪ Tikai sildīšana: Ierobežots ▪ Tikai dzesēšana: Ierobežots 	
4	Apstipriniet izmaiņas.	

Piemērs: Pārslēgšanās ierobežojumi

Kur	Ierobežojums
Aukstās sezonas laikā. Piemērs: Oktobris, novembris, decembris, janvāris, februāris un marts.	Tikai sildīšana;
Siltās sezonas laikā. Piemērs: Jūnijs, jūlijs un augusts.	Tikai dzesēšana;
Starp auksto un silto sezonu. Piemērs: Aprīlis, maijs un septembris.	Reversīvs;

Iekārta nosaka darbības režīmu pēc āra temperatūras, ja:

- **Darbības režīms=Automātiski** un
- **Darbības režīma grafiks=Reversīvs**.

Iekārta nosaka darbības režīmu tā, ka tā vienmēr būs tālāk norādītajos darbības diapazonos:

- **Telpas sildīšanas izslēgšanas temperatūra;**
- **Telpas dzesēšanas izslēgšanas temperatūra.**

Āra temperatūra ir vidējā pēc laika. Ja āra temperatūra nokrītas, darbības režīms pārslēgsies uz apsildi un otrādi.

Ja āra temperatūra ir starp **Telpas sildīšanas izslēgšanas temperatūra** un **Telpas dzesēšanas izslēgšanas temperatūra**, darbības režīms paliek nemainīgs.

Darbības diapazons

Atkarībā no vidējās āra temperatūras iekārtas telpas apsildes vai telpas dzesēšanas darbība ir aizliegta.

#	Kods	Apraksts
[4.3.1]	[4-02]	Telpas sildīšanas izslēgšanas temperatūra: kad vidējā āra temperatūra paaugstinās virs šīs vērtības, telpu apsilde tiek izslēgta. ^(a) <ul style="list-style-type: none"> ▪ 14°C~35°C

#	Kods	Apraksts
[4.3.2]	[F-01]	<p>Telpas dzesēšanas izslēgšanas temperatūra: kad vidējā āra temperatūra nokrītas zem šīs vērtības, telpu dzesēšana tiek izslēgta.^(a)</p> <ul style="list-style-type: none"> 10°C~35°C

^(a) Šis iestatījums tiek lietots arī automātiskai apsildes/dzesēšanas pārslēgšanai.

Izņēmums: Ja sistēma ir konfigurēta telpas termostata vadības režīmā ar vienu izplūdes ūdens temperatūras zonu un ātriem siltuma izstarotājiem, tad darbības režīms mainīsies atkarībā no izmērītās iekštelpu temperatūras. Papildus vēlamai telpu apsildes/dzesēšanas temperatūrai uzstādītājs iestata histerēzes vērtību (piemēram, kad notiek apsilde, šī vērtība ir saistīta ar vēlamu dzesēšanas temperatūru) un nobīdes vērtību (piemēram, kad notiek apsilde, šī vērtība ir saistīta ar vēlamu apsildes temperatūru).

Piemērs: Iekārta ir konfigurēta šādi:

- Vēlamā telpas temperatūra apsildes režīmā: 22°C
- Vēlamā telpas temperatūra dzesēšanas režīmā: 24°C
- Histerēzes vērtība: 1°C
- Nobīde: 4°C

Pārslēgšanās no apsildes uz dzesēšanu notiks tad, kad telpas temperatūra paaugstināsies virs maksimālās vēlamās dzesēšanas temperatūras, kam ir pieskaitīta histerēzes vērtība (tādējādi 24+1=25°C), un vēlamās apsildes temperatūras, kam ir pieskaitīta nobīdes vērtība (tādējādi 22+4=26°C).

Un otrādi, pārslēgšanās no dzesēšanas uz apsildi notiks tad, kad telpas temperatūra nokrītīsies zem minimālās vēlamās apsildes temperatūras, no kuras ir atņemta histerēzes vērtība (tādējādi 22-1=21°C), un vēlamās dzesēšanas temperatūras, no kuras ir atņemta nobīdes vērtība (tādējādi 24-4=20°C)

Aizsarga taimeris novērš pārāk biežu maiņu no apsildes uz dzesēšanu un otrādi.

#	Kods	Apraksts
<p>No iekštelpu temperatūras atkarīgi pārslēgšanas iestatījumi.</p> <p>Pieejams tikai tad, kad ir atlasīts Automātiski un sistēma ir konfigurēta telpas termostata vadības režīmā ar 1 izplūdes ūdens temperatūras zonu un ātriem siltuma izstarotājiem.</p>		
N/A	[4-0B]	<p>Histerēze: nodrošina, ka pārslēgšana notiek tikai tad, kad nepieciešams.</p> <p>Telpas darbība no dzesēšanas uz apsildi pārslēdzas tikai tad, kad telpas temperatūra paaugstinās virs vēlamās dzesēšanas temperatūras, kurai pieskaitīta histerēzes vērtība.</p> <ul style="list-style-type: none"> • Diapazons: 1°C~10°C
N/A	[4-0D]	<p>Nobīde: nodrošina, ka vienmēr tiek sasniegta aktīvā vēlamā telpas temperatūra.</p> <p>Apsildes režīmā telpas darbība pārslēdzas tikai tad, kad telpas temperatūra paaugstinās virs vēlamās apsildes temperatūras, kurai pieskaitīta nobīdes vērtība.</p> <ul style="list-style-type: none"> • Diapazons: 1°C~10°C

Zonu skaits

Sistēma var piegādāt izplūdes ūdeni līdz pat 2 ūdens temperatūras zonām. Konfigurācijas laikā ir jāiestata ūdens zonu skaits.

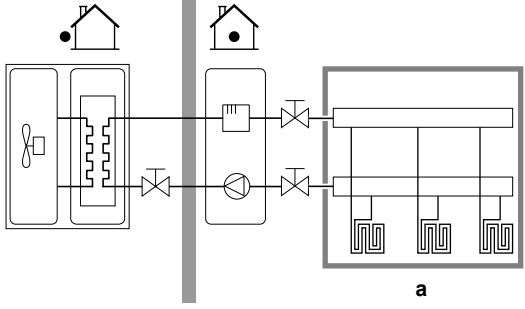
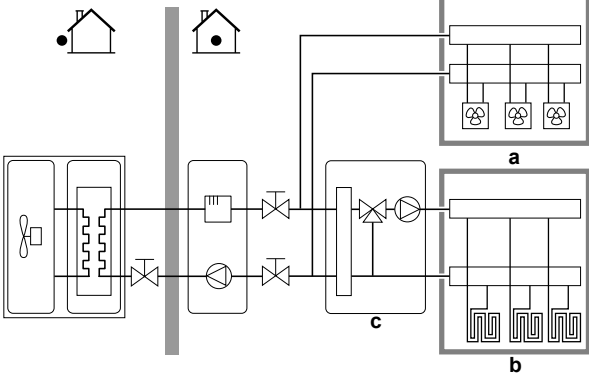
#	Kods	Apraksts
[4.4]	[7-02]	<p>▪ 0: Viena zona</p> <p>Tikai viena izplūdes ūdens temperatūras zona:</p>  <p>a Galvenā LWT zona</p>
[4.4]	[7-02]	<p>▪ 1: Dubultā zona</p> <p>Divas izplūdes ūdens temperatūras zonas. Galvenā izplūdes ūdens temperatūras zona sastāv no augstākas noslodzes siltuma izstarotājiem un jaukšanas stacijas, kas nodrošina vēlamo izplūdes ūdens temperatūru. Apsildes režīmā:</p>  <p>a Papildu LWT zona; augstākā temperatūra b Galvenā LWT zona; zemākā temperatūra c Jaukšanas stacija</p>



PAZIŅOJUMS

Ja sistēma NETIEK konfigurēta tālāk norādītajā veidā, tad var rasties siltuma izstarotāju bojājumi. Ja ir 2 zonas, tad ir svarīgi, lai apsildes režīmā:

- zona ar zemāko ūdens temperatūru tiktu konfigurēta kā galvenā zona, un
- zona ar augstāko ūdens temperatūru tiktu konfigurēta kā papildu zona.

**PAZIŅOJUMS**

Ja ir 2 zonas un izstarotāju veidi ir nepareizi konfigurēti, ūdens ar augstu temperatūru var tikt novirzīts uz zemas temperatūras izstarotāju (zemgrīdas apsilde). Lai no tā izvairītos:

- Uzstādiet termostata vārstu, lai nepieļautu pārāk augstu temperatūru zemas temperatūras izstarotājā.
- Pārliedzieties, ka pareizi iestatījāt izstarotāju veidus galvenajai zonai [2.7] un papildu zonai [3.7] atbilstoši pieslēgtajam izstarotājam.

Sūkņa darbības režīms

Ja lietotāja saskarnē ir IZSLĒGTA telpas apsildes/dzesēšanas darbība, sūknis vienmēr ir IZSLĒGTS. Ja telpas apsildes/dzesēšanas darbība ir IESLĒGTA, varat izvēlēties no šādiem darbības režīmiem:

#	Kods	Apraksts
[4.5]	[F-0D]	<p>Sūkņa darbības režīms:</p> <ul style="list-style-type: none"> ▪ 0 Nepārtraukts: pastāvīga sūkņa darbība neatkarīgi no sildīšanas IESLĒGŠANAS vai IZSLĒGŠANAS stāvokļa. Piezīme: Pastāvīgai sūkņa darbībai ir nepieciešams vairāk enerģijas nekā parauga vai pieprasījuma sūkņa darbībai. <p>a Telpas apsildes/dzesēšanas vadība b Izsl. c Iesl. d Sūkņa darbība</p>

#	Kods	Apraksts
[4.5]	[F-0D]	<p>▪ 1 Pēc parauga: sūknis ir IESLĒGTS, ja pastāv apsildes vai dzesēšanas pieprasījums, jo izplūdes temperatūra vēl nav sasniegusi vēlamo temperatūru. Ja sildīšana ir IZSLĒGTA, sūknis darbojas ik pēc 3 minūtēm, lai pārbaudītu ūdens temperatūru un pieprasītu apsildi vai dzesēšanu, ja nepieciešams. Piezīme: Paraugs ir pieejams TIKAI izplūdes ūdens temperatūras vadības gadījumā.</p> <p>a Telpas apsildes/dzesēšanas vadība b Izsl. c Iesl. d LWT temperatūra e Faktiskais f Vēlamais g Sūkņa darbība</p>
[4.5]	[F-0D]	<p>▪ 2 Pēc pieprasījuma: sūkņa darbība, ņemot vērā pieprasījumu. Piemērs: Izmantojot telpas termostatu un termostatu, tiek izveidots sildīšanas IESLĒGŠANAS/IZSLĒGŠANAS stāvoklis. Piezīme: NAV pieejams izplūdes ūdens temperatūras vadības gadījumā.</p> <p>a Telpas apsildes/dzesēšanas vadība b Izsl. c Iesl. d Apsildes pieprasījums (no ārējā telpas termostata vai telpas termostata) e Sūkņa darbība</p>

Iekārtas tips;

Šajā izvēlnes daļā var nolasīt, kāda veida iekārta tiek izmantota:

#	Kods	Apraksts
[4.6]	[E-02]	<p>Iekārtas tips:</p> <ul style="list-style-type: none"> ▪ 0 Reversīvs ▪ 1 Tikai sildīšana

Sūkņa ierobežojums

Sūkņa ātruma ierobežojums galvenai zonai [9-0E] un papildu zonai [9-0D] nosaka sūkņa maksimālo ātrumu. Normālos apstākļos noklusējuma iestatījumu NEDRĪKST mainīt. Sūkņa ātruma ierobežojums tiek ignorēts, kad plūsmas ātrums ir minimālās plūsmas diapazonā (kļūda 7H).

#	Kods	Apraksts
[4.7]	[9-0D]	<p>Sūkņa ierobežojums Papildu zona:</p> <ul style="list-style-type: none"> 0: Bez ierobežojuma 1~4: vispārīgs ierobežojums. Visos apstākļos ir ierobežojums. Nepieciešamā delta T kontrole un komforts NETIEK garantēts. 5~8: ierobežojums, ja nav izpildmehānismu. Ja nav apsildes izvades, sūkņa ātruma ierobežojums tiek piemērots. Ja pastāv apsildes izvade, sūkņa ātrums tiek noteikts tikai ar delta T saistībā ar nepieciešamo kapacitāti. Šo ierobežojumu diapazonā delta T ir iespējams un komforts tiek garantēts.
[4.8]	[9-0E]	<p>Sūkņa ierobežojums Galvenā zona:</p> <ul style="list-style-type: none"> 0: Bez ierobežojuma 1~4: vispārīgs ierobežojums. Visos apstākļos ir ierobežojums. Nepieciešamā delta T kontrole un komforts NETIEK garantēts. 5~8: ierobežojums, ja nav izpildmehānismu. Ja nav apsildes izvades, sūkņa ātruma ierobežojums tiek piemērots. Ja pastāv apsildes izvade, sūkņa ātrums tiek noteikts tikai ar delta T saistībā ar nepieciešamo kapacitāti. Šo ierobežojumu diapazonā delta T ir iespējams un komforts tiek garantēts.

Maksimālās vērtības ir atkarīgas no iekārtas veida:

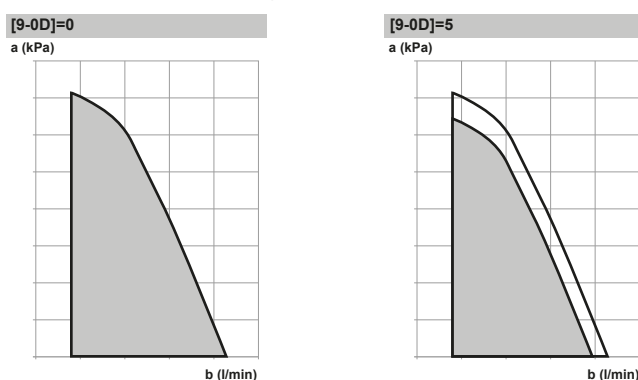

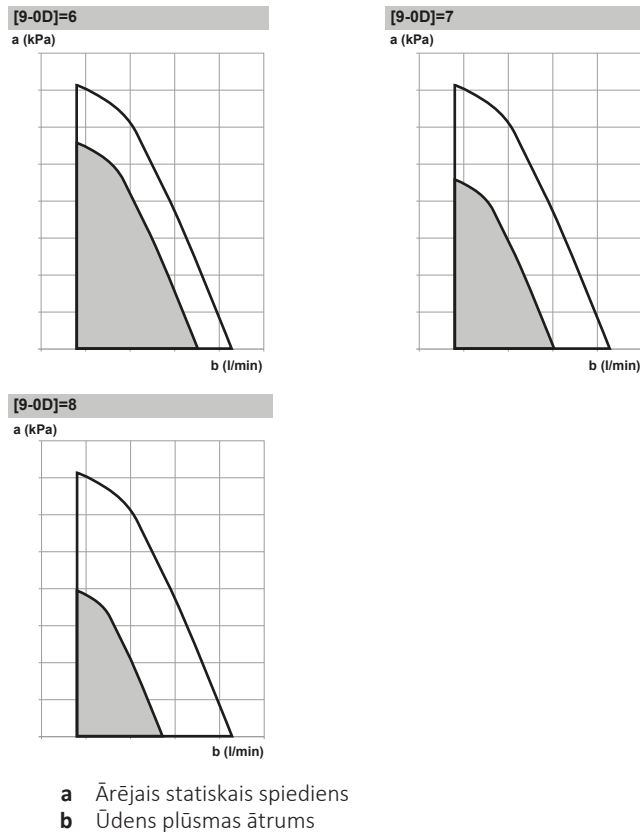

Sūkņa ārpus diapazona

Ja sūkņa darbība ir atspējota, sūkņa darbība tiks apturēta, kad āra temperatūra ir augstāka par **Telpas sildīšanas izslēgšanas temperatūra** [4-02] iestatīto vērtību, vai kad āra temperatūra nokrītas zem **Telpas dzesēšanas izslēgšanas temperatūra** [F-01] iestatītās vērtības. Kad sūkņa darbība ir iespējota, sūkņa darbība ir iespējama visās āra temperatūras vērtībās.

#	Kods	Apraksts
[4.9]	[F-00]	Sūkņa darbība: <ul style="list-style-type: none"> 0: atspējots, ja āra temperatūra ir augstāka par [4-02] vai zemāka nekā [F-01] atkarībā no apsildes/dzesēšanas darbības režīma. 1: iespējams visās āra temperatūras vērtībās.

Palielinājums ap 0°C;

Izmantojiet šo iestatījumu, lai kompensētu kūstoša ledus vai sniega iztvaikošanas rezultātā radušos iespējamus ēkas siltuma zudumus. (Piemēram, aukstā reģiona valstīs).

Apsildes darbības laikā vēlamā izplūdes ūdens temperatūra tiek lokāli paaugstināta āra temperatūras 0°C robežās. Šo kompensēšanu var atlasīt, kad izmantojat absolūto vai no laikapstākļiem atkarīgu vēlamā temperatūru (skatiet attēlu tālāk).

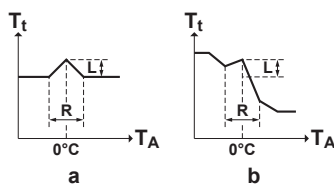

- a** Absolūti vēlamā izplūdes ūdens temperatūra
b No laikapstākļiem atkarīga vēlamā izplūdes ūdens temperatūra

#	Kods	Apraksts
[4.A]	[D-03]	Palielinājums ap 0°C: <ul style="list-style-type: none"> ▪ 0: Nē ▪ 1: palielinājums 2°C, intervāls 4°C ▪ 2: palielinājums 4°C, intervāls 4°C ▪ 3: palielinājums 2°C, intervāls 8°C ▪ 4: palielinājums 4°C, intervāls 8°C

Pārsniegums;

Ierobežojums: Šī funkcija ir pieejama tikai apsildes režīmā.

Šī funkcija nosaka, cik daudz ūdens temperatūra var paaugstināties virs vēlamās izplūdes ūdens temperatūras, pirms kompresors pārtrauc darboties. Kompresors atsāk darboties, kad izplūdes ūdens temperatūra nokrītas zem vēlamās izplūdes ūdens temperatūras.

#	Kods	Apraksts
[4.B]	[9-04]	Pārsniegums: <ul style="list-style-type: none"> ▪ 1°C~4°C

Pretaizsalšanas

Telpu aizsardzība pret aizsalšanu [1.4] novērš pārāk lielu telpas atdzišanu. Lai uzzinātu papildinformāciju par telpas aizsardzību pret aizsalšanu, skatiet "Telpa" [▶ 126].

9.5.6 Tvertne

Pārskats

Apakšizvēlnē ir uzskaitīti šādi vienumi:

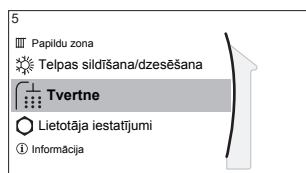

[5] Tvertne

[5] Iestatīto vērtību ekrāns

[5.1] Jaudīga darbība

[5.2] Komforta iestatītā vērtība

[5.3] Eko iestatītā vērtība

[5.4] Atkārtotās uzsildīšanas iestatītā vērtība

[5.5] Grafiks

[5.6] Uzsildīšanas režīms

[5.7] Dezinfekcija

[5.8] Maksimums

[5.9] Histerēze

[5.A] Histerēze

[5.B] Iestatītās vērtības režīms

[5.C] NLA līkne

[5.D] Starpība

**INFORMĀCIJA**

Lai tvertni varētu atkausēt, minimālā ieteicamā tvertnes temperatūra ir 35°C.

Tvertnes iestatītās vērtības ekrāns

Jūs varat iestatīt karstā ūdens temperatūru, izmantojot iestatītās vērtības ekrānu. Lai uzzinātu papildinformāciju par šo darbību, skatiet "[Iestatītās vērtības ekrāns](#)" [▶ 115].

Jaudīga darbība

Jūs varat izmantot jaudīgo režīmu, lai nekavējoties sāktu ūdens uzsildīšanu līdz sākotnēji iestatītai vērtībai (komfortablā uzglabāšana). Tomēr tādējādi tiek patērēta papildu enerģija. Ja jaudīgais režīms ir aktīvs, būs redzams sākuma ekrānā.

Lai aktivizētu jaudīgo režīmu

Aktivizējiet vai deaktivizējiet **Jaudīga darbība** šādā veidā:

1	Pārejiet pie [5.1]: Tvertne > Jaudīga darbība	
2	Jaudīgo režīmu Izsl. vai Iesl.	

Lietošanas piemērs. Jums nekavējoties ir nepieciešam vairāk karstā ūdens

Ja jums ir tālāk norādītā situācija:

- Jau esat iztērējis lielāko daļu karstā ūdens.
- Jums nav laika gaidīt līdz nākamajai plānotajai darbībai, lai uzsildītu karstā ūdens tvertni.

Pēc tam jūs varat aktivizēt karstā ūdens jaudīgo režīmu.

Priekšrocība: karstā ūdens tvertne nekavējoties sāk ūdens uzsildīšanu līdz sākotnēji iestatītai vērtībai (komfortablā uzglabāšana).

**INFORMĀCIJA**

Kad jaudīgais režīms ir aktīvs, pastāv nozīmīgs apsildes/dzesēšanas un kapacitātes nepietiekamības komforta problēmu risks. Biežas karstā ūdens izmantošanas gadījumā radīsies bieži un gari telpas apsildes/dzesēšanas pārrāvumi.

Komforta iestatītā vērtība;

Pieejams tikai tad, kad karstā ūdens sagatavošana ir **Tikai grafiks** vai **Grafiks + atkārtotā uzsildīšana**. Kad programmējat grafiku, varat izmantot komforta iestatīto vērtību kā sākotnēji iestatīto vērtību. Ja vēlāk vēlaties mainīt uzglabāšanas iestatīto vērtību, jums tas jādara tikai vienā vietā.

Tvertne uzsils līdz brīdim, kad tiks sasniegta **komfortablās uzglabāšanas temperatūra**. Ja ir iepļānota komforta darbība, vēlamā temperatūra ir augstāka.

Papildus varat programmēt uzglabāšanas apturēšanu. Šī funkcija aptur tvertnes uzsildīšanu pat tad, ja iestatītā vērtība NETIEK sasniegta. Uzglabāšanas apturēšanu ieprogrammējiet tikai tad, kad tvertnes uzsildīšana nav vēlama.

#	Kods	Apraksts
[5.2]	[6-0A]	Komforta iestatītā vērtība: ▪ 30°C~[6-0E]°C

Eko iestatītā vērtība;

Ekonomiskās uzglabāšanas temperatūra norāda zemāko vēlamā tvertnes temperatūru. Tā ir vēlamā temperatūra, kad ekonomiskās uzglabāšanas darbība tiek plānota (ieteicams dienas laikā).

#	Kods	Apraksts
[5.3]	[6-0B]	Eko iestatītā vērtība: <ul style="list-style-type: none"> 30°C~min. (50,[6-0E])°C

Atkārtotās uzsildīšanas iestatītā vērtība;

Vēlamā tvertnes atkārtotas uzsildīšanas temperatūra tiek lietota tālāk norādītajos gadījumos:

- režīmā **Grafiks + atkārtotā uzsildīšana**, atkārtotas uzsildīšanas režīmā: garantētā minimālā tvertnes temperatūra tiek iestatīta ar **Atkārtotās uzsildīšanas iestatītā vērtība**, atņemot atkārtotas uzsildīšanas histerēzi. Ja tvertnes temperatūra nokrītas zem šīs vērtības, tvertne tiek uzsildīta.
- komfortablās uzglabāšanas laikā, lai piešķirtu prioritāti karstā ūdens sagatavošanai. Kad tvertnes temperatūra paaugstinās virs šīs vērtības, karstā ūdens sagatavošana un telpas apsilde/dzesēšana tiek izpildīta secīgi.

#	Kods	Apraksts
[5.4]	[6-0C]	Atkārtotās uzsildīšanas iestatītā vērtība: <ul style="list-style-type: none"> 30°C~min. (50,[6-0E])°C

Grafiks

Jūs varat iestatīt tvertnes temperatūras grafiku, izmantojot grafika ekrānu. Lai uzzinātu papildinformāciju par šo ekrānu, skatiet "[Grafika ekrāns: Piemērs](#)" [► 116].

Uzsildīšanas režīms;

Karsto ūdeni var sagatavot 3 dažādos veidos. Tie atšķiras viens no otra ar to, kā vēlamā tvertnes temperatūra tiek iestatīta un kā ierīce pie tās darbojas.

#	Kods	Apraksts
[5.6]	[6-0D]	Uzsildīšanas režīms: <ul style="list-style-type: none"> 0 Tikai atkārtotā uzsildīšana: ir atļauta tikai atkārtotas uzsildīšanas darbība. 1 Grafiks + atkārtotā uzsildīšana: karstā ūdens tvertne tiek uzsildīta atbilstoši grafikam, un starp plānotajiem uzsildīšanas cikliem ir iespējama atkārtota uzsildīšana. 2 Tikai grafiks: karstā ūdens tvertni var uzsildīt TIKAI saskaņā ar grafiku.

Detalizētāku informāciju skatiet ekspluatācijas rokasgrāmatā.

Dezinfekcija;

Tiek piemērots uzstādītajām sistēmām ar karstā ūdens tvertni.

Izmantojot dezinfekcijas funkciju, periodiski karstā ūdens tvertni uzkaršējot līdz noteiktai temperatūrai, tiek veikta karstā ūdens tvertnes dezinfekcija.



UZMANĪBU!

Dezinfekcijas funkcijas iestatījumus NEPIECIEŠAMS konfigurēt uzstādītajam atbilstoši spēkā esošajiem noteikumiem.

#	Kods	Apraksts
[5.7.1]	[2-01]	Aktivizācija: <ul style="list-style-type: none"> ▪ 0: Nē ▪ 1: Jā
[5.7.2]	[2-00]	Darbības diena: <ul style="list-style-type: none"> ▪ 0: Katru dienu ▪ 1: Pirmdien ▪ 2: Otrdien ▪ 3: Trešdien ▪ 4: Ceturtdien ▪ 5: Piektdien ▪ 6: Sestdien ▪ 7: Svētdien
[5.7.3]	[2-02]	Sākšanas laiks;
[5.7.4]	[2-03]	Tvertnes iestatītā vērtība: 60°C
[5.7.5]	[2-04]	Ilgums: 40~60 minūtes

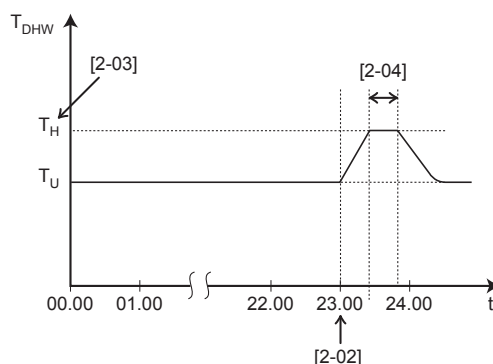

T_{DHW} Karstā ūdens temperatūra
 T_U Lietotāja iestatītās vērtības temperatūra
 T_H Augstākā iestatītās vērtības temperatūra [2-03]
 t Laiks



BRĪDINĀJUMS

Ņemiet vērā, ka karstā ūdens temperatūra karstā ūdens krānā ir vienāda ar vērtību, kas atlasīta iestatījumā [2-03] pēc dezinfekcijas darbības.

Kad augsta karstā ūdens temperatūra var radīt traumu risku, pie karstā ūdens tvertnes karstā ūdens izvada ir jāuzstāda jaucējvārsts (iegādājams atsevišķi). Šim jaucējvārstam ir jānodrošina, ka karstā ūdens temperatūra nekad nevar būt augstāka par iestatīto maksimumu. Maksimālai atļautajai karstā ūdens temperatūrai ir jābūt atlasītai atbilstoši piemērojamiem tiesību aktiem.



UZMANĪBU!

Nodrošiniet, lai dezinfekcijas funkcijas sākuma laiku [5.7.3] ar noteikto ilgumu [5.7.5] NEVARĒTU pārtraukt iespējamie karstā ūdens padeves pieprasījumi.

**PAZIŅOJUMS**

Dezinfekcijas režīms. Pat ja IZSLĒGSIET tvertnes sildīšanas darbību ([C.3]: **Darbība > Tvertne**), dezinfekcijas režīms paliks aktīvs. Tomēr, ja to IZSLĒGSIET dezinfekcijas procesa laikā, radīsies AH kļūda.

**INFORMĀCIJA**

Ja parādīts kļūdas kods AH un nav radušies dezinfekcijas funkcijas traucējumi karstā ūdens izlaišanas dēļ, ieteicamas tālāk norādītās darbības:

- Ja ir atlasīts režīms **Tikai atkārtotā uzsildīšana** vai **Grafiks + atkārtotā uzsildīšana**, ieteicams programmēt dezinfekcijas funkcijas palaišanu vismaz 4 stundas vēlāk nekā pēdējā paredzamā lielā karstā ūdens izlaišana. Šo palaišanu var iestatīt ar uzstādītāja iestatījumiem (dezinfekcijas funkcija).
- Ja ir atlasīts režīms **Tikai grafiks**, ieteicams programmēt **Eko** darbību 3 stundas pirms dezinfekcijas funkcijas plānotās palaišanas, lai iepriekš uzsildītu tvertni.

**INFORMĀCIJA**

Dezinfekcijas funkcija tiek atsākta, ja karstā ūdens temperatūra šajā laikā nokrītas 5°C zem dezinfekcijas mērķa temperatūras.

Maksimālais DHW temperatūras iestatīšanas punkts

Maksimālā temperatūra, ko lietotāji var atlasīt karstajam ūdenim. Šo iestatījumu varat izmantot, lai ierobežotu temperatūru karstā ūdens krānos.

**INFORMĀCIJA**

Karstā ūdens tvertnes dezinfekcijas laikā DHW temperatūra var pārsniegt šo maksimālo temperatūru.

**INFORMĀCIJA**

Ierobežojiet maksimālo karstā ūdens temperatūru atbilstoši piemērojamajiem tiesību aktiem.

#	Kods	Apraksts
[5.8]	[6-0E]	<p>Maksimums:</p> <p>Maksimālā temperatūra, ko lietotāji var atlasīt karstajam ūdenim. Šo iestatījumu varat izmantot, lai ierobežotu temperatūru karstā ūdens krānos.</p> <p>Maksimālā temperatūra NAV piemērojama dezinfekcijas funkcijas lietošanas laikā. Skatiet informāciju par dezinfekcijas funkciju.</p>

Histerēze;

Var iestatīt tālāk norādīto IESLĒGŠANAS histerēzi.

Siltumsūkņa IESLĒGŠANAS histerēze

Pieejams, kad karstā ūdens sagatavošana notiek tikai ar atkārtotu uzsildīšanu. Kad tvertnes temperatūra nokrītas zem atkārtotās uzsildīšanas temperatūras, no kuras atņemta siltumsūkņa IESLĒGŠANAS histerēzes temperatūra, tvertne uzsilst līdz atkārtotās uzsildīšanas temperatūrai.

Minimālā IESLĒGŠANAS temperatūra ir 20°C, arī tad, ja histerēzes iestatītā vērtība ir mazāka par 20°C.

#	Kods	Apraksts
[5.9]	[6-00]	Siltumsūkņa IESLĒGŠANAS histerēze <ul style="list-style-type: none"> ▪ 2°C~40°C

Atkārtotas uzsildīšanas histerēze

Pieejams, kad karstā ūdens sagatavošana ir plānota+notiek atkārtota uzsildīšana. Kad tvertnes temperatūra nokrītas zem atkārtotās uzsildīšanas temperatūras, no kuras atņemta atkārtotās uzsildīšanas histerēzes temperatūra, tvertne uzsilst līdz atkārtotās uzsildīšanas temperatūrai.

#	Kods	Apraksts
[5.A]	[6-08]	Atkārtotas uzsildīšanas histerēze <ul style="list-style-type: none"> ▪ 2°C~20°C

Iestatītās vērtības režīms;

#	Kods	Apraksts
[5.B]	N/A	Iestatītās vērtības režīms: <ul style="list-style-type: none"> ▪ Fiksēts. ▪ No laikapstākļiem atkarīgs.

NLA līkne;

Ja ir aktīva no laikapstākļiem atkarīgā darbība, vēlamā tvertnes temperatūra tiek noteikta automātiski atbilstoši vidējai āra temperatūrai: zemā āra temperatūrā tvertnes temperatūra ir paaugstināta, jo ūdens ir aukstāks, un otrādi.

Ja notiek **Tikai grafiks** vai **Grafiks + atkārtotā uzsildīšana** režīma karstā ūdens sagatavošana, komfortablās uzglabāšanas temperatūra ir atkarīga no laikapstākļiem (atbilstoši no laikapstākļiem atkarīgai līknei), ekonomiskā uzglabāšana un atkārtotas uzsildīšanas temperatūra NAV atkarīga no laikapstākļiem.

Ja notiek **Tikai atkārtotā uzsildīšana** karstā ūdens sagatavošana, vēlamā tvertnes temperatūra ir atkarīga no laikapstākļiem (atbilstoši no laikapstākļiem atkarīgai līknei). Laikā, kad notiek no laikapstākļiem atkarīga darbība, lietotājs nevar lietotāja interfeisā pielāgot vēlamo tvertnes temperatūru. Skatiet arī "[9.4 No laika apstākļiem atkarīga līkne](#)" [▶ 121].

#	Kods	Apraksts
[5.C]	[0-0E] [0-0D] [0-0C] [0-0B]	<p>NLA līkne:</p> <ul style="list-style-type: none"> ▪ T_{DHW}: vēlamā tvertnes temperatūra. ▪ T_a: (vidējā) āra apkārtējās vides temperatūra ▪ [0-0E]: zema apkārtējās vides temperatūra: $-40^{\circ}\text{C}\sim 5^{\circ}\text{C}$ ▪ [0-0D]: augsta apkārtējās vides temperatūra: $10^{\circ}\text{C}\sim 25^{\circ}\text{C}$ ▪ [0-0C]: vēlamā tvertnes temperatūra, kad āra temperatūra ir vienāda vai zemāka par zemo apkārtējās vides temperatūru: $45^{\circ}\text{C}\sim [6-0E]^{\circ}\text{C}$ ▪ [0-0B]: vēlamā tvertnes temperatūra, kad āra temperatūra ir vienāda vai augstāka par augsto apkārtējās vides temperatūru: $35^{\circ}\text{C}\sim [6-0E]^{\circ}\text{C}$

Starpība;

Karstā ūdens režīmā siltumsūkņa darbībai var iestatīt tālāk norādīto histerēzes vērtību:

#	Kods	Apraksts
[5.D]	[6-01]	Temperatūras atšķirība, kas nosaka siltumsūkņa IZSLĒGŠANAS temperatūru. Diapazons: $0^{\circ}\text{C}\sim 10^{\circ}\text{C}$

Piemērs: iestatītā vērtība (T_U) > maksimālā siltumsūkņa temperatūra – [6-01] ($T_{HP\ MAX} - [6-01]$)

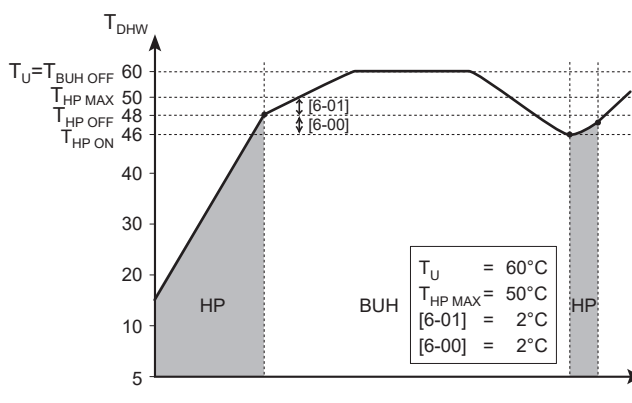

- BUH** Rezerves sildītājs
HP Siltumsūkņis. Ja uzsildīšanas laiks, izmantojot siltumsūkņi, ir pārāk ilgs, var izmantot rezerves sildītāju, lai nodrošinātu papildu sildīšanu
- $T_{BUH\ OFF}$** Rezerves sildītāja IZSLĒGŠANAS temperatūra (T_U)
 $T_{HP\ MAX}$ Maksimālā siltumsūkņa temperatūra pie karstā ūdens tvertnes sensora
 $T_{HP\ OFF}$ Siltumsūkņa IZSLĒGŠANAS temperatūra ($T_{HP\ MAX} - [6-01]$)
 $T_{HP\ ON}$ Siltumsūkņa IZSLĒGŠANAS temperatūra ($T_{HP\ OFF} - [6-00]$)

- T_{DHW} Karstā ūdens temperatūra
- T_U Lietotāja iestatītās vērtības temperatūra (kā iestatīts lietotāja saskarnē)
- t Laiks

Piemērs: iestatītā vērtība (T_U) ≤ maksimālā siltumsūkņa temperatūra - [6-01] ($T_{HP MAX}$) - [6-01]

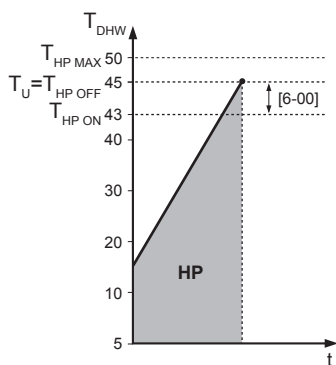

- HP** Siltumsūknis. Ja uzsildīšanas laiks, izmantojot siltumsūkni, ir pārāk ilgs, var izmantot rezerves sildītāju, lai nodrošinātu papildu sildīšanu
- $T_{HP MAX}$ Maksimālā siltumsūkņa temperatūra pie karstā ūdens tvertnes sensora
- $T_{HP OFF}$ Siltumsūkņa IZSLĒGŠANAS temperatūra ($T_{HP MAX}$ - [6-01])
- $T_{HP ON}$ Siltumsūkņa IESLĒGŠANAS temperatūra ($T_{HP OFF}$ - [6-00])
- T_{DHW} Karstā ūdens temperatūra
- T_U Lietotāja iestatītās vērtības temperatūra (kā iestatīts lietotāja saskarnē)
- t Laiks



INFORMĀCIJA

Siltumsūkņa maksimālā temperatūra ir atkarīga no apkārtējās vides temperatūras. Papildinformāciju skatiet darbības diapazonā.

9.5.7 Lietotāja iestatījumi

Pārskats

Apakšizvēlnē ir uzskaitīti šādi vienumi:

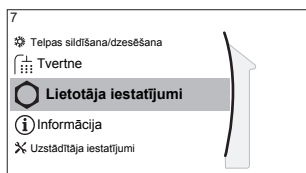

[7] Lietotāja iestatījumi

- [7.1] Valoda
- [7.2] Laiks/datums
- [7.3] Brīvdiena
- [7.4] Klusa darbība
- [7.5] Elektriības cena
- [7.6] Gāzes cena

Language

#	Kods	Apraksts
[7.1]	N/A	Language

Laiks/datums

#	Kods	Apraksts
[7.2]	N/A	Iestatiet vietējo laiku un datumu

**INFORMĀCIJA**

Pēc noklusējuma ir iespējots vasaras laiks, un ir iestatīts pulksteņa 24 stundu formāts. Ja vēlaties mainīt šos iestatījumus, jūs to varat izdarīt izvēļņu struktūrā (**Lietotāja iestatījumi > Laiks/datums**) pēc tam, kad iekārta ir inicializēta.

Brīvdiena**Par brīvdienu režīmu**

Brīvdienu laikā varat izmantot brīvdienu režīmu, lai novirzītos no ierastajiem grafikiem, nemainot tos. Kad brīvdienu režīms ir aktivizēts, telpas apsildes/dzesēšanas darbība un karstā ūdens darbība tiks izslēgta. Telpas aizsardzības pret aizsalšanu un legionellas likvidēšanas darbības paliks aktīvas.

Parastā darbplūsma

Brīvdienu režīms parasti sastāv no tālāk norādītajiem posmiem.

- 1 Brīvdienu sākuma un beigu datuma iestatīšana.
- 2 Brīvdienu režīma aktivizēšana.

Lai pārbaudītu, vai brīvdienu režīms tiek aktivizēts un/vai darbojas, rīkojieties, kā aprakstīts tālāk.

Ja sākuma ekrānā ir parādīts , brīvdienu režīms ir aktīvs.

Lai konfigurētu brīvdienu režīmu

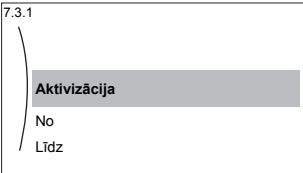
1	Aktivizējiet brīvdienu režīmu.	—
	<ul style="list-style-type: none"> ▪ Pārejiet pie [7.3.1]: Lietotāja iestatījumi > Brīvdiena > Aktivizācija. 	
	<ul style="list-style-type: none"> ▪ Atlasiet Iesl.. 	
2	Iestatiet pirmo brīvdienu dienu.	—
	<ul style="list-style-type: none"> ▪ Pārejiet pie [7.3.2]: No. 	
	<ul style="list-style-type: none"> ▪ Atlasiet datumu. 	
	<ul style="list-style-type: none"> ▪ Apstipriniet izmaiņas. 	
3	Iestatiet pēdējo brīvdienu dienu.	—
	<ul style="list-style-type: none"> ▪ Pārejiet pie [7.3.3]: Līdz. 	
	<ul style="list-style-type: none"> ▪ Atlasiet datumu. 	
	<ul style="list-style-type: none"> ▪ Apstipriniet izmaiņas. 	

Klusais režīms**Par kluso režīmu**

Varat izmantot kluso režīmu, lai samazinātu āra iekārtas skaņu. Tomēr tas arī samazina sistēmas apsildes/dzesēšanas kapacitāti. Ir vairāki klusā režīma līmeņi.

Uzstādītājs var:

- Pilnībā deaktivizēt kluso režīmu
- Manuāli aktivizēt klusā režīma līmeni
- Atļaut lietotājam programmēt klusā režīma grafiku

Ja uzstādītājs atļauj, tad lietotājs var programmēt klusā režīma grafiku.



INFORMĀCIJA





Ja āra temperatūra ir zemāka par nulli, iesakām NELIETOT visklusāko līmeni.

Lai pārbaudītu, vai klusais režīms ir aktīvs, rīkojieties, kā aprakstīts tālāk.

Ja sākuma ekrānā tiek parādīts , klusais režīms ir aktīvs.

Lai izmantotu kluso režīmu, rīkojieties, kā aprakstīts tālāk

1	Pārejiet pie [7.4.1]: Lietotāja iestatījumi > Klusa darbība > Aktivizācija.	
2	Veiciet vienu no tālāk aprakstītajām darbībām:	—

Ja vēlaties...	Tad...	
Pilnībā deaktivizēt kluso režīmu	Atlasiet Izsl. Rezultāts: Iekārta nekad nedarbojas klusuma režīmā. Lietotājs to mainīt nevar.	
Manuāli aktivizēt klusā režīma līmeni	Atlasiet Manuāli.	
	Pārejiet pie [7.4.3] Līmenis un atlasiet piemērojamo klusuma režīma līmeni. Piemērs: Visklusākā darbība. Rezultāts: Iekārta vienmēr darbojas atlasītajā klusuma režīma līmenī. Lietotājs to mainīt nevar.	
Atļaut lietotājam programmēt klusā režīma grafiku	Atlasiet Automātiski. Rezultāts: Iekārta darbojas klusajā režīmā saskaņā ar grafiku. Lietotājs (vai jūs) var ieprogrammēt grafiku [7.4.2] Grafiks . Lai uzzinātu papildinformāciju par grafiku, skatiet " Grafika ekrāns: Piemērs " ▶ 116 .	

Elektrības un gāzes cenas

Pieejams tikai kombinācijā ar divvērtīgo funkciju. Skatiet arī šeit: "**Divvērtīgs**" [▶ 181](#).

#	Kods	Apraksts
[7.5.1]	N/A	Elektrības cena > Augsta
[7.5.2]	N/A	Elektrības cena > Vidēja
[7.5.3]	N/A	Elektrības cena > Zema
[7.6]	N/A	Gāzes cena

**INFORMĀCIJA**

Elektroenerģijas cenas var iestatīt tikai tad, kad divvērtīgā darbība ir IESLĒGTA ([9.C.1] vai [C-02]). Šīs vērtības var iestatīt tikai izvēlņu struktūrā [7.5.1], [7.5.2] un [7.5.3]. NELIETOJIET pārskata iestatījumus.

Gāzes cenas iestatīšana

1	Pārejiet pie [7.6]: Lietotāja iestatījumi > Gāzes cena.	
2	Atlasiet pareizo gāzes cenu.	
3	Apstipriniet izmaiņas.	

**INFORMĀCIJA**

Cenu vērtību diapazons: 0,00~990 vienības/kWh (ar 2 būtiskām vērtībām).

Elektrības cenas iestatīšana

1	Pārejiet pie [7.5.1]/[7.5.2]/[7.5.3]: Lietotāja iestatījumi > Elektrības cena > Augsta/Vidēja/Zema.	
2	Atlasiet pareizo elektrības cenu.	
3	Apstipriniet izmaiņas.	
4	Atkārtojiet visām trim elektrības cenām.	—

**INFORMĀCIJA**

Cenu vērtību diapazons: 0,00~990 vienības/kWh (ar 2 būtiskām vērtībām).

**INFORMĀCIJA**

Ja grafiks nav iestatīts, tiek ņemta vērā **Augsta Elektrības cena** degvielas cena.

Elektrības cenu grafika taimera iestatīšana

1	Pārejiet pie [7.5.4]: Lietotāja iestatījumi > Elektrības cena > Grafiks.	
2	Programmējiet atlasīto, izmantojot grafika ekrānu. Jūs varat iestatīt Augsta, Vidēja un Zema elektrības cenas saskaņā ar elektrības piegādātāja noteikto.	—
3	Apstipriniet izmaiņas.	

**INFORMĀCIJA**

Vērtības atbilst iepriekš iestatītajām **Augsta, Vidēja** un **Zema** elektrības cenu vērtībām. Ja grafiks nav iestatīts, tiek ņemta vērā **Augsta** elektrības cena.

Par enerģijas cenām kWh atjaunojamās enerģijas simulēšanas gadījumā

Iestatot enerģijas cenas, var ņemt vērā stimulu. Lai gan tekošās izmaksas var pieaugt, kopējās ekspluatācijas izmaksas, ņemot vērā kompensāciju, tiks optimizētas.

**PAZIŅOJUMS**

Noteikti modificējiet enerģijas cenu iestatījumu stimulēšanas perioda beigās.

Gāzes cenas iestatīšana kWh atjaunojamās enerģijas simulēšanas gadījumā

Aprēķiniet gāzes cenu, izmantojot tālāk norādīto formulu:

- Faktiskā gāzes cena+(stimuls/kWh×0,9)

Lai uzzinātu gāzes cenas noteikšanas procedūru, skatiet "[Gāzes cenas iestatīšana](#)" [▶ 165].

Elektrības cenas iestatīšana kWh atjaunojamās enerģijas simulēšanas gadījumā

Aprēķiniet elektrības cenu, izmantojot tālāk norādīto formulu:

- Faktiskā elektrības cena+stimuls/kWh

Lai uzzinātu elektrības cenas noteikšanas procedūru, skatiet "[Elektrības cenas iestatīšana](#)" [▶ 165].

Piemērs

Šis ir piemērs, un šajā piemērā izmantotās cenas un/vai vērtības NAV precīzas.

Dati	Cena/kWh
Gāzes cena	4,08
Elektrības cena	12,49
Atjaunojamā siltuma stimuls par kWh	5

Gāzes cenas aprēķināšana

Gāzes cena=faktiskā gāzes cena+(stimuls/kWh×0,9)

Gāzes cena=4,08+(5×0,9)

Gāzes cena=8,58

Elektrības cenas aprēķināšana

Elektrības cena=faktiskā elektrības cena+stimuls/kWh

Elektrības cena=12,49+5

Elektrības cena=17,49

Cena	Vērtība atpakaļceļā
Gāze: 4,08 /kWh	[7.6]=8,6
Elektrība: 12,49 /kWh	[7.5.1]=17

9.5.8 Informācija

Pārskats

Apakšizvēlnē ir uzskaitīti šādi vienumi:

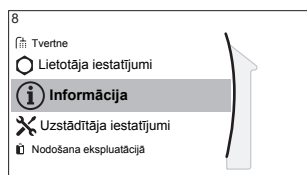

[8] Informācija

- [8.1] Dati par enerģiju
- [8.2] Darbības traucējumu vēsture
- [8.3] Informācija par izplatītāju
- [8.4] Sensori
- [8.5] Izpildmehānismi
- [8.6] Darbības režīmi
- [8.7] Par
- [8.8] Savienojuma statuss
- [8.9] Darbības stundas
- [8.A] Atiestatīt

Informācija par izplatītāju

Uzstādītājs var norādīt savu kontaktnumuru šeit.

#	Kods	Apraksts
[8.3]	N/A	Numurs, uz kuru lietotāji var zvanīt problēmu gadījumā.

Atiestatīt

Atiestatiet konfigurācijas iestatījumus, kas ir saglabāti MMI (iekštelpu iekārtas lietotāja saskarne).

Piemērs: Enerģijas mērītāji, brīvdienu iestatījumi.



INFORMĀCIJA

Tas neatiestata konfigurācijas iestatījumus un uz vietas veicamos iestatījumus iekštelpu iekārtai.

#	Kods	Apraksts
[8.A]	N/A	Atiestatiet MMI EEPROM uz rūpnīcas noklusējuma iestatījumiem

Iespējamā nolasāmā informācija

Izvēlne	Lasāmā informācija
[8.1] Dati par enerģiju	Saražotā enerģija, patērētā elektrība un patērētā gāze
[8.2] Darbības traucējumu vēsture	Darbības traucējumu vēsture
[8.3] Informācija par izplatītāju	Kontaktinformācija/palīdzības dienesta numurs
[8.4] Sensori	Telpas, tvertnes vai karstā ūdens, āra un izplūdes ūdens temperatūra (ja pieejams)
[8.5] Izpildmehānismi	Katra izpildmehānisma statuss/režīms Piemērs: karstā ūdens sūkņa IESLĒGŠANA/IZSLĒGŠANA

Izvēlne	Lasāmā informācija
[8.6] Darbības režīmi	Pašreizējais darbības režīms Piemērs: atkausēšanas/eļļas atgriešanas režīms
[8.7] Par	Sistēmas versijas informācija
[8.8] Savienojuma statuss	Informācija par iekārtas, telpas termostata un LAN adaptera pieslēguma statusu.
[8.9] Darbības stundas	Konkrēto sistēmas komponentu darba stundas.

9.5.9 Uzstādītāja iestatījumi

Pārskats

Apakšizvēlnē ir uzskaitīti šādi vienumi:

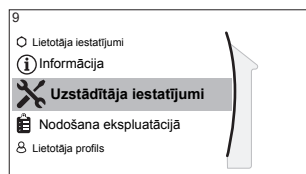

[9] Uzstādītāja iestatījumi

- [9.1] Konfigurēšanas vednis
- [9.2] Mājsaimniecības karstais ūdens
- [9.3] Rezerves sildītājs
- [9.5] Ārkārtas situācija
- [9.6] Balansēšana
- [9.7] Aizsardzība pret ūdens caurules sasalšanu
- [9.8] Energoapgāde par samazinātu tarifu
- [9.9] Enerģijas patēriņa kontrole
- [9.A] Enerģijas mērīšana
- [9.B] Sensori
- [9.C] Bivalenti
- [9.D] Trauksmes signāla izvade
- [9.E] Automātiska restartēšana
- [9.F] Enerģijas taupīšanas funkcija
- [9.G] Atspējot aizsardzības funkcijas
- [9.H] Piespiedu atkausēšana
- [9.I] Vietējo iestatījumu pārskats
- [9.N] Eksportēt MMI iestatījumus

Konfigurācijas vednis

Pēc sistēmas IESLĒGŠANAS lietotāja saskarne jūs vadīs, izmantojot konfigurācijas vedni. Šādā veidā jūs varat iestatīt vissvarīgākos sākotnējos iestatījumus. Šādā veidā iekārta varēs pareizi darboties. Pēc tam, ja nepieciešams, detalizētākos iestatījumus var iestatīt, izmantojot izvēlņu struktūru.

Lai restartētu konfigurācijas vedni, pārejiet pie **Uzstādītāja iestatījumi > Konfigurēšanas vednis [9.1]**.

Karstā ūdens apgāde

Mājsaimniecības karstais ūdens;

Tālāk norādītie iestatījumi nosaka, vai sistēma var vai nevar sagatavot karsto ūdeni, kā arī to, kura tvertne tiek izmantota. Šis iestatījums ir tikai lasāms.

#	Kods	Apraksts
[9.2.1]	[E-05] ^(a) [E-06] ^(a) [E-07] ^(a)	<ul style="list-style-type: none"> ▪ Iebūvētais Rezerves sildītājs tiks izmantots arī karstā ūdens uzsildei.

- ^(a) Pārskata iestatījumu vietā izmantojiet izvēlņu struktūru. Izvēlņu struktūras iestatījums [9.2.1] aizstāj šādus 3 pārskata iestatījumus:
- [E-05]: vai sistēma var sagatavot karsto ūdeni?
 - [E-06]: vai sistēmā ir uzstādīta karstā ūdens tvertne?
 - [E-07]: kāda veida karstā ūdens tvertne ir uzstādīta?

MKŪ sūknis

#	Kods	Apraksts
[9.2.2]	[D-02]	MKŪ sūknis: <ul style="list-style-type: none"> ▪ 0 Nav MKŪ sūkņa: NAV uzstādīts ▪ 1 Tūlītēja karstā ūdens padeve: uzstādīts tūlītējai karstā ūdens padevei, kad ūdens tiek padots pa krānu. Lietotājs iestata karstā ūdens sūkņa darbības laiku, izmantojot grafiku. Šo sūknī var kontrolēt ar lietotāja saskarni. ▪ 2: Dezinfekcija: uzstādīts dezinfekcijai. Tas darbojas, kad darbojas karstā ūdens tvertnes dezinfekcijas funkcija. Turpmākie iestatījumi nav nepieciešami.

Skatiet arī šeit:

- "Tūlītēja karstā ūdens DHW sūknis" [▶ 32]
- "Dezinfekcijas DHW sūknis" [▶ 33]

MKŪ sūkņa grafiks;

Ieprogramējiet karstā ūdens sūkņa grafiku (**tikai atsevišķi iegādājamajam sekundārās atgriešanas karstā ūdens sūknim**).

Programmējiet karstā ūdens sūkņa grafiku, lai noteiktu, kad sūknis ir jāieslēdz un jāizslēdz.

Kad sūknis ir ieslēgts, sūknis darbojas un nodrošina, ka karstais ūdens ir tūlītēji pieejams krānā. Lai taupītu enerģiju, karstā ūdens sūkni ieslēdziet tikai tajos dienas periodos, kad ir nepieciešama tūlītēja karstā ūdens padeve.

Rezerves sildītājs

Papildus rezerves sildītāja veidam lietotāja saskarnē ir jāiestata arī spriegums, konfigurācija un kapacitāte.

Ir jāiestata kapacitātes rezerves sildītāja dažādām darbībām, lai enerģijas mērīšana un/vai strāvas patēriņa funkcija darbotos pareizi. Mērot katra sildītāja pretestības vērtību, varat iestatīt precīzu sildītāja kapacitāti, iegūstot precīzākus enerģijas datus.

Rezerves sildītāja tips

Rezerves sildītājs ir pielāgots tam, lai varētu tikt pieslēgts pie lielākās daļas Eiropā sastopamo elektrības pieslēgumu. Rezerves sildītāja tipu var apskatīt, bet nevar mainīt.

#	Kods	Apraksts
[9.3.1]	[E-03]	<ul style="list-style-type: none"> ▪ 3: 6V ▪ 4: 9W

Spriegums

- 6V modelim to var iestatīt šādi:
 - 230 V, 1 f.;
 - 230 V, 3 f..
- 9W modelim tas ir nemainīgs: 400 V, 3 f..

#	Kods	Apraksts
[9.3.2]	[5-0D]	<ul style="list-style-type: none"> ▪ 0: 230 V, 1 f. ▪ 1: 230 V, 3 f. ▪ 2: 400 V, 3 f.

Konfigurācija

Rezerves sildītāju var konfigurēt dažādos veidos. Var izvēlēties, vai tas būs rezerves sildītājs ar tikai 1 režīmu, vai rezerves sildītājs ar 2 režīmiem. Ja sildītājam ir 2 režīmi, tad otrā režīma kapacitāte ir atkarīga no šī iestatījuma. Var arī izvēlēties, lai ārkārtas gadījumā otrajam režīmam būtu lielāka kapacitāte.

#	Kods	Apraksts
[9.3.3]	[4-0A]	<ul style="list-style-type: none"> ▪ 0: relejs 1 ▪ 1: relejs 1/relejs 1+2(a) ▪ 2: relejs 1/relejs 2(a) ▪ 3: relejs 1/relejs 2 Ārkārtas situācija relejs 1+2



INFORMĀCIJA

Iestatījumi [9.3.3] un [9.3.5] ir savstarpēji saistīti. Mainot vienu iestatījumu, tiek ietekmēts otrs iestatījums. Ja mainījāt vienu iestatījumu, pārbaudiet, vai otrs iestatījums joprojām ir tāds, kāds nepieciešams.



INFORMĀCIJA

Parastas darbības laikā rezerves sildītāja otrās darbības kapacitāte pie nominālā sprieguma ir vienāda ar [6-03]+[6-04].



INFORMĀCIJA

Ja [4-0A]=3 un ārkārtas režīms ir aktīvs, tad rezerves sildītāja jaudas patēriņš ir maksimāls un vienāds ar 2×[6-03]+[6-04].

**INFORMĀCIJA**

Tikai sistēmām ar iebūvētu karstā ūdens tvertni: ja uzglabāšanas temperatūras iestatītā vērtība ir augstāka par 50°C, Daikin iesaka NEATSPĒJOT rezerves sildītāja otro darbību, jo tam būs liela ietekme uz laiku, kas ir nepieciešams, lai iekārta uzsildītu karstā ūdens tvertni.

Kapacitātes 1. solis

#	Kods	Apraksts
[9.3.4]	[6-03]	<ul style="list-style-type: none"> Rezerves sildītāja pirmā režīma kapacitāte pie nominālā sprieguma.

Papildu kapacitātes 2. solis

#	Kods	Apraksts
[9.3.5]	[6-04]	<ul style="list-style-type: none"> Kapacitātes atšķirība starp rezerves sildītāja otro un pirmo režīmu pie nominālā sprieguma. Nominālā vērtība ir atkarīga no rezerves sildītāja konfigurācijas.

Līdzsvars

#	Kods	Apraksts
[9.3.6]	[5-00]	<p>Līdzsvars: Vai rezerves sildītāja darbība ir atļauta virs līdzsvara temperatūras telpas apsildes laikā?</p> <ul style="list-style-type: none"> 1: NAV atļauta 0: atļauta
[9.3.7]	[5-01]	<p>Līdzsvara temperatūra: Āra temperatūra zemāka par temperatūru, kad atļauta rezerves sildītāja darbība.</p> <p>Diapazons: -15°C~35°C</p>

**INFORMĀCIJA**

Apkārtējās vides temperatūrā virs 10°C siltumsūkņi darbosies līdz 55°C. Konfigurējot augstāku iestatīto vērtību ar apkārtējās vides temperatūru, kas ir augstāka nekā iestatītā līdzsvara temperatūra, netiks pieļauta rezerves sildītāja palīdzība. Rezerves sildītājs palīdzēs TIKAI tad, ja jūs paaugstināsiet līdzsvara temperatūru [5-01] līdz nepieciešamai apkārtējās vides temperatūrai, kas ir nepieciešama, lai sasniegtu augstāku iestatīto vērtību.

Darbība;

#	Kods	Apraksts
[9.3.8]	[4-00]	<p>Rezerves sildītāja darbība:</p> <ul style="list-style-type: none"> 0: Ierobežots 1: Atļauts 2: Tikai MKŪ: Rezerves sildītāja darbība ir iespējota karstam ūdenim un atspējota telpu apsildei.

**INFORMĀCIJA**

Tikai sistēmām ar iebūvētu karstā ūdens tvertni: ja ir nepieciešams ierobežot rezerves sildītāja darbību telpu apsilde sliekšņā, bet to var atļaut karstā ūdens darbībai, tad iestatiet [4-00] uz 2.

Ārkārtas režīms**Ārkārtas situācija;**

Ja siltumsūkņš nedarbojas, rezerves sildītājs var kalpot kā ārkārtas sildītājs. Tad tas pārņem apsildes slodzi vai nu automātiski, vai ar manuālu mijiedarbību.

- Ja **Ārkārtas situācija** ir iestatīts uz **Automātiski** un rodas siltumsūkņa kļūme, rezerves sildītājs automātiski pārņems karstā ūdens pagatavošanu un telpu apsildi.
- Ja **Ārkārtas situācija** ir iestatīts uz **Manuāli** un rodas siltumsūkņa kļūme, karstā ūdens pagatavošana un telpu apsilde tiks pārtraukta.

Lai to manuāli atsāktu, izmantojot lietotāja saskarni, pārejiet uz **Darbības traucējumi** galvenās izvēlnes ekrānu un apstipriniet, vai rezerves sildītājs var/ nevar pārņemt apsildes slodzi.

- Vai arī, kad **Ārkārtas situācija** ir iestatīts uz:
 - **automātiskais SH pazemināts/DHW iesl.**, telpu apsilde ir samazināta, bet karstais ūdens joprojām ir pieejams.
 - **automātiskais SH pazemināts/DHW izsl.**, telpu apsilde ir samazināta, un karstais ūdens NAV pieejams.
 - **automātiskais SH normāls/DHW izsl.**, telpu apsilde darbojas kā parasti, bet karstais ūdens NAV pieejams.

Līdzīgi kā **Manuāli** režīmā iekārta var uzņemt pilnu slodzi ar rezerves sildītāju, ja lietotājs to aktivizē, izmantojot **Darbības traucējumi** galvenās izvēlnes ekrānu.

Ja ēku paredzēts ilgāku laiku atstāt bez uzraudzības, lai samazinātu enerģijas patēriņu, režīmam **Ārkārtas situācija** ieteicams iestatīt vērtību **automātiskais SH pazemināts/DHW izsl.**

#	Kods	Apraksts
[9.5.1]	[4-06]	<ul style="list-style-type: none"> ▪ 0: Manuāli ▪ 1: Automātiski ▪ 2: automātiskais SH pazemināts/DHW iesl. ▪ 3: automātiskais SH pazemināts/DHW izsl. ▪ 4: automātiskais SH normāls/DHW izsl.

**INFORMĀCIJA**

Automātiskas darbības ārkārtas situācijā iestatījumu var iestatīt tikai lietotāja interfeisa izvēlnes struktūrā.

**INFORMĀCIJA**

Ja rodas siltumsūkņa kļūme un **Ārkārtas situācija** ir iestatīts uz **Manuāli**, telpas aizsardzības pret aizsalšanu funkcija, zemgrīdas apsildāmo lokšņu žāvēšanas funkcija un ūdens cauruļu pretaizsalšanas funkcija paliek aktīva pat tad, ja lietotājs NEAPSTIPRINA ārkārtas situāciju.

HP piespiedu izsl.;

HP **piespiedu izsl.** režīmu var aktivizēt, lai ļautu rezerves sildītājam nodrošināt karstā ūdens pagatavošanu un telpu apsildi. Kad šis režīms ir aktivizēts:

- Siltumsūkņa darbība NAV iespējama
- Dzesēšana NAV iespējama

#	Kods	Apraksts
[9.5.2]	[7-06]	HP piespiedu izsl. režīma aktivizēšana: <ul style="list-style-type: none"> ▪ 0: atspējots ▪ 1: iespējots

Ar glikolu uzpildīta sistēma**Ar glikolu uzpildīta sistēma**

Izmantojot šo iestatījumu, uzstādītājs var norādīt, vai sistēma ir piepildīta ar glikolu vai ūdeni. Tas ir svarīgi gadījumā, ja tiek lietots glikols, lai ūdens kontūru aizsargātu pret sasaldēšanu. Ja TAS NAV iestatīts pareizi, caurulēs iepildītais šķidrums var sasalt.

#	Kods	Apraksts
N/A	[E-0D]	Ar glikolu uzpildīta sistēma: vai sistēmā ir iepildīts glikols? <ul style="list-style-type: none"> ▪ 0: Nē ▪ 1: Jā

Stabilizācija**Prioritāte**

Sistēmām ar integrētu karstā ūdens tvertni.

#	Kods	Apraksts
[9.6.1]	[5-02]	Telpas sildīšanas prioritāte: nosaka, vai rezerves sildītājs palīdzēs siltumsūknim karstā ūdens darbības laikā. <p>Lai nodrošinātu optimālu darbību un zemāko enerģijas patēriņu, ieteicams saglabāt noklusējuma iestatījumu (0).</p> <p>Ja rezerves sildītāja darbība ir ierobežota ([4-00]=0) un āra temperatūra ir zemāka par iestatījumu [5-03], karstais ūdens netiks sildīts ar rezerves sildītāju.</p>

#	Kods	Apraksts
[9.6.2]	[5-03]	<p>Prioritārā temperatūra: izmanto cikla atkārtošanās novēršanas laika aprēķināšanai. Ja [5-02]=1, tas nosaka āra temperatūru, zem kuras rezerves sildītājs palīdzēs karstā ūdens sildīšanas laikā.</p> <p>[5-01] Līdzsvara temperatūra un [5-03] Telpu apsildes prioritātes temperatūra ir saistīta ar rezerves sildītāju. Tādēļ [5-03] nepieciešams iestatīt vienādi ar [5-01] vai dažus grādus siltāku par to.</p>
[9.6.3]	[5-04]	<p>BSH korekcijas iestatītā vērtība: Karstā ūdens temperatūras iestatītās vērtības korekcija: vēlamās karstā ūdens temperatūras iestatītās vērtības korekcija tiek izmantota pie zemākās āra temperatūras, kad ir iespējota telpu apsildes prioritāte. Koriģētā (augstākā) iestatītā vērtība nodrošina, ka kopējā ūdens tvertnes uzsildīšanas kapacitāte paliek gandrīz nemainīga, kompensējot tvertnes aukstāko apakšējo ūdens slāni (jo siltummaiņa spirāle nedarbojas) ar siltāku augšējo slāni.</p> <p>Diapazons: 0°C~20°C</p>

Taimeri

Vienlaicīgam telpu apsildes un karstā ūdens darbības pieprasījumam.

[8-02]: Cikla atkārtošanas novēršanas taimeris

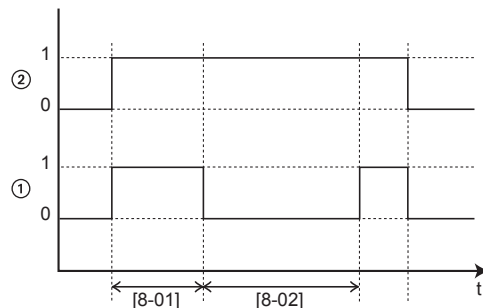

- 1 Siltumsūkņa karstā ūdens uzsildīšanas režīms (1=aktīvs, 0=nav aktīvs)
- 2 Siltumsūkņa karstā ūdens pieprasījums (1=pieprasījums, 0=nav pieprasījuma)
- t Laiks

[8-04]: Papildu taimeris pie [4-02]/[F-01]

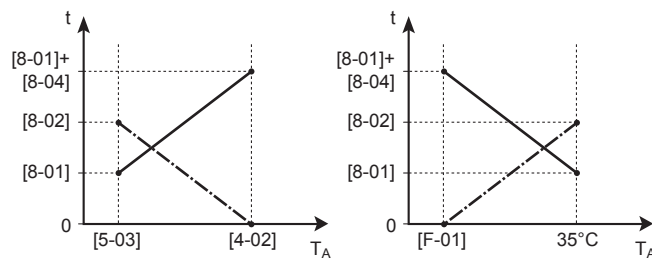

- T_A Apkārtējās vides (āra) temperatūra
- t Laiks
- Cikla atkārtošanas novēršanas taimeris;
- Karstā ūdens uzsildīšanas maksimālais darbības laiks

#	Kods	Apraksts
[9.6.4]	[8-02]	Cikla atkārtotības novēršanas taimeris: Minimālais laiks starp diviem karstā ūdens uzsildīšanas cikliem. Faktiskais atkārtotības novēršanas laiks ir atkarīgs arī no iestatījuma [8-04]. Diapazons: 0~10 stundas Piezīme: Minimālais laiks ir 0,5 stundas pat tad, kad atlasītā vērtība ir 0.
[9.6.5]	[8-00]	Minimālā darbības laika taimeris: NEMAINIET.
[9.6.6]	[8-01]	Maksimālā darbības laika taimeris karstā ūdens darbībai. Karstā ūdens uzsildīšana tiek apturēta, kad NETIEK sasniegta mērķa karstā ūdens temperatūra. Faktiskais maksimālais darbības laiks ir atkarīgs arī no iestatījuma [8-04]. <ul style="list-style-type: none"> ▪ Kad Regulēšana=Telpas termostats: šī sākotnēji iestatītā vērtība tiek ņemta vērā tikai tad, ja ir telpas apsildes vai dzesēšanas pieprasījums. Ja NAV telpas apsildes/dzesēšanas pieprasījuma, tvertne tiek uzsildīta, līdz tiek sasniegta iestatītā vērtība. ▪ Ja Regulēšana≠Telpas termostats: šī sākotnēji iestatītā vērtība vienmēr tiek ņemta vērā. Diapazons: 5~95 minūtes Piezīme: NAV atļauts iestatīt [8-01] uz vērtību, kas ir mazāka par 10 minūtēm.
[9.6.7]	[8-04]	Papildu taimeris: maksimālā darbības laika papildu darbības laiks ir atkarīgs no āra temperatūras [4-02] vai [F-01]. Diapazons: 0~95 minūtes

Ūdens cauruļu aizsalšanas novēršana

Attiecas tikai uz sistēmām, kurām ūdens caurules ir ārā. Šī funkcija cenšas pasargāt ārā esošās ūdens caurules no aizsalšanas.

#	Kods	Apraksts
[9.7]	[4-04]	Aizsardzība pret ūdens caurules sasalšanu: <ul style="list-style-type: none"> ▪ 0: Periodisks (tikai lasāms)



PAZIŅOJUMS

Ūdens cauruļu aizsalšanas novēršana. Arī tad, ja IZSLĒGSIET telpu apsildes/dzesēšanas darbību ([C.2]: **Darbība > Telpas sildīšana/dzesēšana**), ūdens cauruļu aizsalšanas novēršana, ja tā ir iespējota, joprojām darbosies.

Vēlamā kWh nomināla barošanas bloks



INFORMĀCIJA

Vēlamā kWh nomināla strāvas padeves kontakts tiek pieslēgts tām pašām spailēm (X5M/9+10), kas tiek izmantotas drošības termostatam papildu zonai. Tas ir iespējams tikai sistēmai, kurai ir VAI NU vēlamā kWh nomināla barošanas bloks, VAI drošības termostats papildu zonai.

#	Kods	Apraksts
[9.8.1]	[D-01]	<p>Savienojums ar Energoapgāde par samazinātu tarifu vai Drošības termostats:</p> <ul style="list-style-type: none"> 0 Nē: āra iekārta ir pievienota normālai strāvas padevei. 1 Atvērts: āra iekārta ir pievienota vēlamā kWh nomināla strāvas padevei. Kad elektroenerģijas uzņēmums nosūta vēlamā kWh nomināla signālu, kontakts tiek atvērts un iekārta tiek pārslēgta piespiedu izslēgšanas režīmā. Kad signāls atkal tiek izlaists, kontakts bez sprieguma aizveras un tiek atsākta iekārtas darbība. Tādēļ vienmēr iespējotiet automātisko restartēšanas funkciju. 2 Aizvērts: āra iekārta ir pievienota vēlamā kWh nomināla strāvas padevei. Kad elektroenerģijas uzņēmums nosūta vēlamā kWh nomināla signālu, kontakts tiek aizvērts un iekārta tiek pārslēgta piespiedu izslēgšanas režīmā. Kad signāls atkal tiek izlaists, kontakts bez sprieguma atveras un tiek atsākta iekārtas darbība. Tādēļ vienmēr iespējotiet automātisko restartēšanas funkciju. 3 Drošības termostats: drošības termostats ir savienots ar sistēmu (parasti aizvērts kontakts)
[9.8.2]	[D-00]	<p>Atļaut sildītājam: Kuru sildītāju darbība ir atļauta vēlamā kWh nomināla strāvas padeves laikā?</p> <ul style="list-style-type: none"> 0 Nē: nav 1 Tikai BSH: tikai palīgsildītājs 2 Tikai BUH: tikai rezerves sildītājs 3 Visi: visi sildītāji <p>Skatiet tabulu tālāk.</p> <p>Iestatījums 2 ir svarīgs tikai tad, ja vēlamā kWh nomināla strāvas padeve ir 1. veida vai iekštelpu iekārta ir pievienota normāla kWh nomināla strāvas padevei (izmantojot X2M/5-6), un rezerves sildītājs NAV pievienots vēlamā kWh nomināla strāvas padevei.</p>

#	Kods	Apraksts
[9.8.3]	[D-05]	Atļaut sūkņim: <ul style="list-style-type: none"> 0 Nē: sūkņim veikta piespiedu izslēgšana 1 Jā: bez ierobežojuma

Atļautie sildītāji vēlamā kWh nomināla strāvas padeves laikā

NEIZMANTOJIET 1 vai 3. Iestatot [D-00] uz 1 vai 3, kad [D-01] ir iestatīts uz 1 vai 2, [D-00] tiks atiestatīts atpakaļ uz 0, jo sistēmai nav palīgsildītāja. Iestatiet [D-00] tikai uz tādām vērtībām, kas ir norādītas tālāk sniegtajā tabulā:

[D-00]	Rezerves sildītājs	Kompresors
0	Piespiedu IZSLĒGŠANA	Piespiedu IZSLĒGŠANA
2	Atļauts	

Strāvas patēriņa kontrole

Enerģijas patēriņa kontrole

Lai uzzinātu vairāk par šo darbību, skatiet šeit: "[5 Norādes par lietošanu](#)" [▶ 26].

#	Kods	Apraksts
[9.9.1]	[4-08]	Enerģijas patēriņa kontrole: <ul style="list-style-type: none"> 0 Nē: atspējots. 1 Nepārtraukts: iespējots: varat iestatīt vienu jaudas robežvērtību (A vai kW), ar kuru sistēmas jaudas patēriņš visu laiku tiek ierobežots. 2 Ievades: iespējots: varat iestatīt līdz četrām dažādām jaudas robežvērtībām (A vai kW), ar kurām sistēmas jaudas patēriņš tiks ierobežots, kad atbilstošā digitālā ievade to vaicā.
[9.9.2]	[4-09]	Tips: <ul style="list-style-type: none"> 0 Amp: robežvērtības ir iestatītas A. 1 kW: robežvērtības ir iestatītas kW.

Ierobežo, kad [9.9.1]=Nepārtraukts un [9.9.2]=Amp:

#	Kods	Apraksts
[9.9.3]	[5-05]	Ierobežojums : pieejams tikai pilna laika ierobežošanas režīma gadījumā. 0 A~50 A

Ierobežo, kad [9.9.1]=Ievades un [9.9.2]=Amp:

#	Kods	Apraksts
[9.9.4]	[5-05]	1. ierobežojums : 0 A~50 A
[9.9.5]	[5-06]	2. ierobežojums : 0 A~50 A
[9.9.6]	[5-07]	3. ierobežojums : 0 A~50 A
[9.9.7]	[5-08]	4. ierobežojums : 0 A~50 A

Ierobežo, kad [9.9.1]=Nepārtraukts un [9.9.2]=kW:

#	Kods	Apraksts
[9.9.8]	[5-09]	Ierobežojums: pieejams tikai tādā gadījumā, ja darbojas pilna laika ierobežošanas režīmu. 0 kW~20 kW

Ierobežo, kad [9.9.1]=Ievades un [9.9.2]=kW:

#	Kods	Apraksts
[9.9.9]	[5-09]	1. ierobežojums: 0 kW~20 kW
[9.9.A]	[5-0A]	2. ierobežojums: 0 kW~20 kW
[9.9.B]	[5-0B]	3. ierobežojums: 0 kW~20 kW
[9.9.C]	[5-0C]	4. ierobežojums: 0 kW~20 kW

Prioritārais sildītājs

#	Kods	Apraksts
[9.9.D]	[4-01]	<p>Jaudas patēriņa kontrole ATSPĒJOTA [4-08]=0</p> <ul style="list-style-type: none"> 0 Neviens: rezerves sildītājs un palīgsildītājs var darboties vienlaicīgi. 1 Palīgsildītājs: palīgsildītājam ir prioritāte. 2 Rezerves sildītājs: rezerves sildītājam ir prioritāte. <p>Jaudas patēriņa kontrole IESPĒJOTA [4-08]=1/2</p> <ul style="list-style-type: none"> 0 Neviens: atkarībā no jaudas ierobežošanas līmeņa palīgsildītājs tiek ierobežots pirmais, pirms tiek ierobežots rezerves sildītājs. 1 Palīgsildītājs: atkarībā no jaudas ierobežošanas līmeņa rezerves sildītājs tiek ierobežots pirmais, pirms tiek ierobežots palīgsildītājs. 2 Rezerves sildītājs: atkarībā no jaudas ierobežošanas līmeņa palīgsildītājs tiek ierobežots pirmais, pirms tiek ierobežots rezerves sildītājs.

Piezīme: ja jaudas patēriņa kontrole ir ATSPĒJOTA (visiem modeļiem), iestatījums [4-01] nosaka, vai rezerves sildītājs un palīgsildītājs var darboties vienlaikus, vai palīgsildītājam/rezerves sildītājam ir prioritāte attiecībā pret rezerves sildītāju/palīgsildītāju.

Ja jaudas patēriņa kontrole ir IESPĒJOTA, iestatījums [4-01] nosaka elektrisko sildītāju prioritāti atkarībā no piemērojamajiem ierobežojumiem.

BBR16

Lai uzzinātu vairāk par šo darbību, skatiet šeit: "[BBR16 jaudas ierobežošana](#)" [▶ 40].



INFORMĀCIJA

Ierobežojums: BBR16 iestatījums ir pieejams tikai tad, ja lietotāja saskarnē ir iestatīta zviedru valoda.

**PAZIŅOJUMS**

2 nedēļas izmaiņu veikšanai. Pēc BBR16 aktivizēšanas jums ir tikai 2 nedēļas, lai mainītu šos iestatījumus (**BBR16 aktivizēšana** un **BBR16 jaudas ierobežojums**). Pēc 2 nedēļām iekārta iesaldēs šos iestatījumus.

Piezīme: Tas atšķiras no permanentās jaudas ierobežošanas, kuru vienmēr var mainīt.

BBR16 aktivizēšana;

#	Kods	Apraksts
[9.9.F]	[7-07]	BBR16 aktivizēšana: <ul style="list-style-type: none"> ▪ 0: atspējots ▪ 1: iespējots

BBR16 jaudas ierobežojums;

#	Kods	Apraksts
[9.9.G]	[N/A]	BBR16 jaudas ierobežojums: šo iestatījumu var mainīt, tikai izmantojot izvēlņu struktūru. <ul style="list-style-type: none"> ▪ 0 kW~25 kW, solis 0,1 kW

Energijas mērīšana**Energijas mērīšana**

Ja enerģijas mērījumi tiek veikti, izmantojot ārējos jaudas mērītājus, konfigurējiet iestatījumus tā, kā norādīts tālāk. Atlasiet katra jaudas mērītāja impulsa frekvences izvadi saskaņā ar jaudas mērītāja specifikācijām. Ir iespējams pievienot līdz 2 jaudas mērītājiem ar dažādām impulsa frekvencēm. Ja tiek izmantots tikai 1 vai netiek izmantots neviens jaudas mērītājs, atlasiet **Neviens**, lai norādītu, ka attiecīgā impulsa ievade NETIEK izmantota.

#	Kods	Apraksts
[9.A.1]	[D-08]	1. elektrības skaitītājs: <ul style="list-style-type: none"> ▪ 0 Neviens: NAV uzstādīts ▪ 1 1/10kWh: uzstādīts ▪ 2 1/kWh: uzstādīts ▪ 3 10/kWh: uzstādīts ▪ 4 100/kWh: uzstādīts ▪ 5 1000/kWh: uzstādīts
[9.A.2]	[D-09]	2. elektrības skaitītājs: <ul style="list-style-type: none"> ▪ 0 Neviens: NAV uzstādīts ▪ 1 1/10kWh: uzstādīts ▪ 2 1/kWh: uzstādīts ▪ 3 10/kWh: uzstādīts ▪ 4 100/kWh: uzstādīts ▪ 5 1000/kWh: uzstādīts

Sensori

Ārējais sensors;

#	Kods	Apraksts
[9.B.1]	[C-08]	<p>Ārējais sensors: ja tiek pievienots izvēles ārējais apkārtējās vides sensors, ir jāiestata sensora veids.</p> <ul style="list-style-type: none"> 0 Neviens: NAV uzstādīts. Termistors attiecīgajā Cilvēka komforta saskarnē un āra iekārtā tiek izmantots mērījumu veikšanai. 1 Āra: savienots ar iekštelpu iekārtas PCB, kas mēra āra temperatūru. Piezīme: noteiktai funkcionalitātei āra iekārtas temperatūras sensors joprojām tiek izmantots. 2 Telpa: savienots ar iekštelpu iekārtas PCB, kas mēra iekštelpu temperatūru. Temperatūras sensors attiecīgajā Cilvēka komforta saskarnē vairs NETIEK lietots. Piezīme: šai vērtībai nozīme ir tikai telpas termostata vadības ierīcē.

Ārējā apk. vides sensora korekcija

Pieejams TIKAI tad, ja ir savienots un konfigurēts ārējais āra apkārtējās vides sensors.

Varat kalibrēt ārējo āra apkārtējās vides temperatūras sensoru. Iespējams termistora sensoram piešķirt nobīdi. Šo iestatījumu var lietot, lai kompensētu situācijās, kad ārējo āra apkārtējās vides sensoru nevar uzstādīt ideālā uzstādīšanas vietā.

#	Kods	Apraksts
[9.B.2]	[2-0B]	<p>Ārējā apk. vides sensora korekcija: ārējā āra temperatūras sensora izmērītās apkārtējās vides temperatūras nobīde.</p> <ul style="list-style-type: none"> -5°C~5°C, solis 0,5°C

Vidējās vērtības noteikšanas laiks

Vidējo vērtību taimeris korigē apkārtējās vides temperatūras svārstību ietekmi. No laikapstākļiem atkarīgu iestatīto vērtību nosaka vidējā āra temperatūra.

Āra temperatūra ir atlasītā laika perioda vidējā vērtība.

#	Kods	Apraksts
[9.B.3]	[1-0A]	<p>Vidējās vērtības noteikšanas laiks:</p> <ul style="list-style-type: none"> 0: nav vidējo vērtību noteikšanas 1: 12 stundas 2: 24 stundas 3: 48 stundas 4: 72 stundas

Divvērtīgs

Divvērtīgs

Spēkā tikai papildu apkures katla gadījumā.

**PAZIŅOJUMS**

Divvērtīga darbība ir iespējama tikai tad, ja:

- Telpu apsilde ir IESLĒGTA, un
- DHW tvertnes darbība ir IZSLĒGTA.

Par divvērtīgo funkciju

Šīs funkcijas mērķis ir noteikt, kurš apsildes avots var nodrošināt/nodrošinās telpu apsildi — siltumsūknis vai papildu apkures katls.

#	Kods	Apraksts
[9.C.1]	[C-02]	<p>Bivalentis: norāda, vai telpas apsilde tiek veikta arī ar citu apsildes avotu, kas nav sistēma.</p> <ul style="list-style-type: none"> ▪ 0 Nē: nav uzstādīts ▪ 1 Jā: uzstādīts. Papildu apkures katls (gāzes apkures katls, gāzes deglis) darbosies, ja āra temperatūra būs zema. Divvērtīgas darbības laikā siltumsūknis ir izslēgts. Iestatiet šo vērtību, ja izmantojat papildu apkures katlu.

- Ja **Bivalentis** ir iespējots: kad āra temperatūra nokrītas zem IESLĒGTAS divvērtīgas temperatūras (fiksēta vai mainīga atkarībā no enerģijas cenām), telpas apsilde ar siltumsūkni tiek automātiski pārtraukta, un atļaujas signāls papildu apkures katlam ir aktīvs.
- Ja **Bivalentis** ir atspējots: telpu apsildi veic tikai siltumsūknis darbības diapazona ietvaros. Atļaujas signāls papildu apkures katlam vienmēr ir neaktīvs.

Pārslēgšanās starp siltumsūkņa sistēmu un papildu apkures katlu ir atkarīga no tālāk norādītajiem iestatījumiem:

- [C-03] un [C-04]
- Elektrības un gāzes cenas ([7.5.1], [7.5.2], [7.5.3] un [7.6])

[C-03], [C-04] un T_{calc}

Pamatojoties uz iepriekš norādītajiem iestatījumiem, siltumsūkņa sistēma aprēķina T_{calc} vērtību, kas mainās starp [C-03] un [C-03]+[C-04].

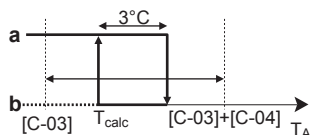

- T_A Āra temperatūra
- T_{calc} IESLĒGTA divvērtīga temperatūra (mainīga). Zem šīs temperatūras papildu apkures katls vienmēr būs IESLĒGTS. T_{calc} nekad nevar būt zem [C-03] vai virs [C-03]+[C-04].
- 3°C** Fiksēta histerēze, lai novērstu pārmērīgu pārslēgšanos starp siltumsūkņa sistēmu un papildu apkures katru
- a** Papildu apkures katls ir aktīvs
- b** Papildu apkures katls ir neaktīvs

Ja āra temperatūra...	Tad...	
	Telpu apsilde ar siltumsūkņa sistēmu...	Divu vērtību signāls papildu apkures katlam ir...
Pazeminās zem T_{calc}	Apstājas	Aktīvs
Paaugstinās virs $T_{calc} + 3^{\circ}\text{C}$	Ieslēdzas	Neaktīvs



INFORMĀCIJA

Atļaujas signāls papildu apkures katlam atrodas EKR1HBAA (digitālā I/O PCB). Kad tas tiek aktivizēts, kontakts X1, X2 ir aizvērts, un tas atveras, kad tiek deaktivizēts. Šī kontakta shematisko novietojumu skatiet attēlā tālāk.

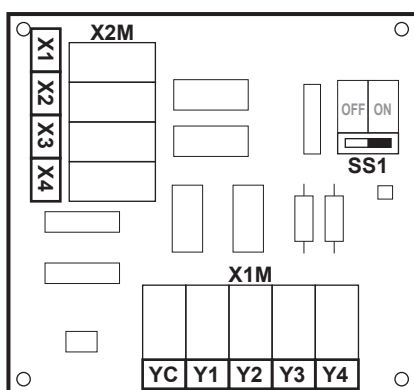

#	Kods	Apraksts
9.C.3	[C-03]	Diapazons: $-25^{\circ}\text{C} \sim 25^{\circ}\text{C}$ (solis: 1°C)
9.C.4	[C-04]	Diapazons: $2^{\circ}\text{C} \sim 10^{\circ}\text{C}$ (solis: 1°C) Jo augstāka ir [C-04] vērtība, jo lielāka ir pārslēgšanās precizitāte starp siltumsūkņa sistēmu un papildu apkures katlu.

Lai noteiktu [C-03] vērtību, rīkojieties šādi:

- Nosakiet COP (= veiktspējas koeficientu), izmantojot formulu:

Formula	Piemērs
$\text{COP} = (\text{elektrības cena} / \text{gāzes cena}) \times \text{apkures katla efektivitāte}^{(a)}$	<p>Ja:</p> <ul style="list-style-type: none"> ▪ Elektrības cena: 20 c€/kWh ▪ Gāzes cena: 6 c€/kWh ▪ Katla efektivitāte: 0,9 <p>Tad: $\text{COP} = (20/6) \times 0,9 = 3$</p>

^(a) Pārliecinieties, ka tiek izmantotas vienas un tās pašas mērvienības elektrības cenai un gāzes cenai (piemēram: abas c€/kWh).

- Nosakiet [C-03] vērtību, izmantojot grafiku. Piemēru skatiet tabulas apzīmējumos.

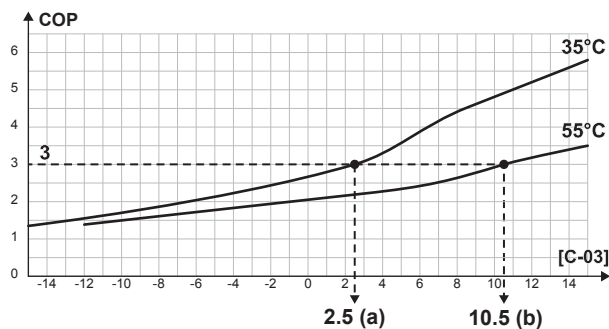

- a [C-03]=2,5, ja COP=3 un LWT=35°C
 b [C-03]=10,5, ja COP=3 un LWT=55°C



PAZIŅOJUMS

Pārliecinieties, ka [5-01] vērtība ir vismaz par 1°C augstāka nekā [C-03] vērtība.

Elektrības un gāzes cenas



INFORMĀCIJA

Lai atlasītu elektrības un gāzes cenu vērtības, NEIZMANTOJIET pārskata iestatījumus. Iestatiet tās izvēlnes struktūrā ([7.5.1], [7.5.2], [7.5.3] un [7.6]). Papildinformāciju par elektroenerģijas cenām skatiet uzstādīšanas un ekspluatācijas rokasgrāmatā un lietotāja atsauču rokasgrāmatā.



INFORMĀCIJA

Solārie paneļi. Ja tiek izmantoti solārie paneļi, iestatiet elektrības cenas vērtību ļoti zemu, lai veicinātu siltumsūkņa izmantošanu.

#	Kods	Apraksts
[7.5.1]	N/A	Lietotāja iestatījumi > Elektrības cena > Augsta
[7.5.2]	N/A	Lietotāja iestatījumi > Elektrības cena > Vidēja
[7.5.3]	N/A	Lietotāja iestatījumi > Elektrības cena > Zema
[7.6]	N/A	Lietotāja iestatījumi > Gāzes cena

Signāla izvade**Trauksmes signāla izvade;**

#	Kods	Apraksts
[9.D]	[C-09]	<p>Trauksmes signāla izvade: nepareizas darbības gadījumā uz digitālā I/O PCB attēlo trauksmes izvades loģiku.</p> <ul style="list-style-type: none"> 0 Anormāls: signāla izvade tiks iedarbināta, ja radīsies trauksme. Iestatot šo vērtību, tiek nošķirta trauksmes noteikšana un iekārtas strāvas padeves pārtraukuma noteikšanas. 1 Normāls: signāla izvade NETIKS iedarbināta, ja radīsies trauksme. <p>Skatiet arī tālāk esošo tabulu (Signāla izvades loģika).</p>

Trauksmes izvades loģika

[C-09]	Trauksme	Trauksmes nav	Iekārtai nav strāvas padeves
0	Slēgta izvade	Atvērta izvade	Atvērta izvade
1	Atvērta izvade	Slēgta izvade	

Automātiskā restartēšana**Automātiska restartēšana;**

Kad pēc strāvas padeves pārtraukuma tā tiek atjaunota, automātiskās restartēšanas funkcija atkārtoti izmanto lietotāja interfeisa iestatījumus, kādi bija enerģijas padeves pārtraukuma brīdī. Tādēļ ieteicams vienmēr iespējot šo funkciju.

Ja vēlamā kWh nomināla strāvas padeves veids rada traucējumus strāvas padevē, vienmēr iespējot automātiskās pārstartēšanas funkciju. Nepārtrauktu iekštelpu iekārtas vadību var garantēt neatkarīgi no vēlamā kWh nomināla strāvas padeves statusa, pievienojot iekštelpu iekārtu atsevišķai normāla kWh nomināla strāvas padevei.

#	Kods	Apraksts
[9.E]	[3-00]	<p>Automātiska restartēšana:</p> <ul style="list-style-type: none"> 0: Manuāli 1: Automātiski

Enerģijas taupīšanas funkcija**Enerģijas taupīšanas funkcija;****PAZIŅOJUMS**

Enerģijas taupīšanas funkcija. Enerģijas taupīšanas funkcija ir pieejama tikai modeļos V3. Ja vēlaties izmantot enerģijas taupīšanas funkciju, āra iekārtas PCB obligāti pieslēdziet X804A pie X806A. Papildinformāciju skatiet šeit: "[Informācija par V3 modeļiem](#)" [▶ 81].

Nosaka, vai āra iekārtas strāvas padevi iespējams pārtraukt (izmantojot iekštelpu iekārtas vadības elementus) gaidstāves apstākļos (nav telpas apsildes/dzesēšanas vai karstā ūdens pieprasījuma). Gala lēmums atļaut āra iekārtas strāvas padeves pārtraukšanu, kamēr ir dīkstāve, ir atkarīgs no apkārtējās vides temperatūras, kompresora stāvokļa un minimālā iekšējo taimeru skaita.

Lai iespējotu enerģijas taupīšanas funkcijas iestatījumu, lietotāja saskarnē ir jāiespējo [E-08].

#	Kods	Apraksts
[9.F]	[E-08]	Enerģijas taupīšanas funkcija āra iekārtai: <ul style="list-style-type: none"> ▪ 0: Nē ▪ 1: Jā

Aizsardzības atspējošana



INFORMĀCIJA

Aizsargfunkcijas – režīms "Uzstādītājs uz vietas". Programmatūrai ir aizsargfunkcijas, piemēram, telpas aizsardzība pret aizsalšanu. Iekārta automātiski ieslēdz šīs funkcijas, kad nepieciešams.

Uzstādīšanas vai apkopes laikā šī darbība nav vēlama. Tāpēc aizsargfunkcijas ir iespējams atspējot:

- **Pirmajā ieslēgšanas reizē:** aizsargfunkcijas ir atspējotas pēc noklusējuma. Pēc 36 h tās tiks automātiski iespējotas.
- **Turpmākās darbības laikā:** uzstādītājs var manuāli atspējot aizsargfunkcijas, iestatot [9.G]: **Atspējot aizsardzības funkcijas=Jā**. Kad tas ir izdarīts, viņš var iespējot aizsargfunkcijas, iestatot [9.G]: **Atspējot aizsardzības funkcijas=Nē**.

#	Kods	Apraksts
[9.G]	N/A	Atspējot aizsardzības funkcijas: <ul style="list-style-type: none"> ▪ 0: Nē ▪ 1: Jā

Piespiedu atsaldēšana

Piespiedu atsaldēšana

Manuāli uzsākt atkausēšanas darbību.

#	Kods	Apraksts
[9.H]	N/A	Vai vēlaties uzsākt atsaldēšanu? <ul style="list-style-type: none"> ▪ Atpakaļ; ▪ Labi.



PAZIŅOJUMS

Piespiedu atkausēšanas palaišana. Palaist piespiedu atkausēšanu varat tikai tad, kad sildīšanas darbība ir darbojusies kādu laiku.

Pārskata lauka iestatījumi

Visus iestatījumus var veikt, izmantojot izvēlņu struktūru. Ja kaut kāda iemesla dēļ ir nepieciešams mainīt iestatījumu, izmantojot pārskata iestatījumus, tad pārskata iestatījumiem var piekļūt lauka iestatījumu pārskatā [9.I]. Skatiet šeit: "[Pārskata iestatījuma modificēšana](#)" [▶ 108].

MMI iestatījumu eksportēšana

Par konfigurācijas iestatījumu eksportēšanu

Eksportējiet iekārtas konfigurācijas iestatījumus uz USB zibatmiņu, izmantojot MMI (iekštelpu iekārtas lietotāja saskarne). Problēmu novēršanas laikā šos iestatījumus var iesniegt mūsu servisa nodaļai.

#	Kods	Apraksts
[9.N]	N/A	Jūsu MMI iestatījumi tiks eksportēti uz pieslēgto atmiņas ierīci: <ul style="list-style-type: none"> ▪ Atpakaļ; ▪ Labi;

Lai eksportētu MMI iestatījumus

1	Atveriet lietotāja saskarnes paneli un ievietojiet USB zibatmiņu.	—
2	Lietotāja saskarnē pārejiet pie [9.N] Eksportēt MMI iestatījumus.	🔌⦿
3	Atlasiet Labi.	🔌⦿
4	Izņemiet USB zibatmiņu un aiztaisiet lietotāja saskarnes paneli.	—

9.5.10 Nodošana ekspluatācijā

Pārskats

Apakšizvēlnē ir uzskaitīti šādi vienumi:

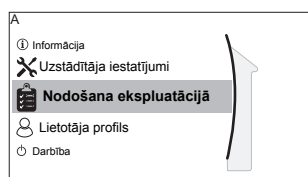

[A] Nodošana ekspluatācijā

[A.1] Pārbaudes darbība

[A.2] Izpildmehānisma pārbaudes darbība

[A.3] Atgaisošana

[A.4] Apsildāmās grīdas izlīdzinošās kārtas žāvēšana

Par nodošanu ekspluatācijā

Skatiet: "10 Nodošana ekspluatācijā" [▶ 192]

9.5.11 Darbība

Pārskats

Apakšizvēlnē ir uzskaitīti šādi vienumi:

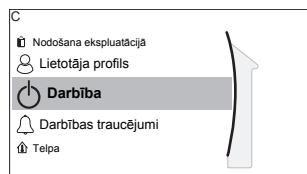

[C] Darbība

[C.1] Telpa

[C.2] Telpas sildīšana/dzesēšana

[C.3] Tvertne

Funkciju iespējošana vai atspējošana

Darbības izvēlnē jūs varat atsevišķi iespējot vai atspējot iekārtas funkcijas.

#	Kods	Apraksts
[C.1]	N/A	Telpa: ▪ 0: Izsl. ▪ 1: Iesl.
[C.2]	N/A	Telpas sildīšana/dzesēšana: ▪ 0: Izsl. ▪ 1: Iesl.
[C.3]	N/A	Tvertne: ▪ 0: Izsl. ▪ 1: Iesl.

9.5.12 WLAN



INFORMĀCIJA

Ierobežojums: WLAN iestatījumi ir redzami tikai tad, ja WLAN adapteris ir uzstādīts.

Pārskats

Apakšizvēlnē ir uzskaitīti šādi vienumi:

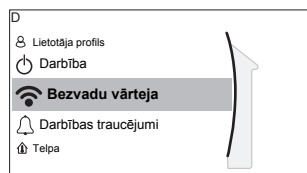

[D] Bezvadu vārteja

[D.1] Režīms

[D.2] WPS

[D.3] Atsāknēt



[D.4] Informācija par ierīci

Par WLAN adapteri

Bezvadu LAN adapteris savieno siltumsūkņa sistēmu ar internetu. Tad lietotājs var vadīt siltumsūkņa sistēmu ar Daikin Residential Controller lietotni.

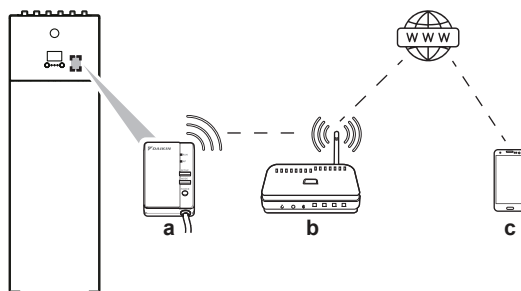
Ir nepieciešamas šādas komponentes:



a	WLAN adapteris	WLAN adapteris ir jāuzstāda uzstādītājam uz iekštelpu iekārtas (priekšējā paneļa iekšpusē). Skatiet šeit: <ul style="list-style-type: none"> ▪ WLAN adaptera uzstādīšanas rokasgrāmata ▪ Pielikuma grāmata papildaprīkojumam
b	Maršrutētājs	legādājams atsevišķi.
c	Viedtālrunis+lietotne 	Lietotāja viedtālrunī ir jāinstalē lietotne Daikin Residential Controller. Skatiet šeit: http://www.onlinecontroller.daikineurope.com/ 

Konfigurācija

Lai konfigurētu lietotni Daikin Residential Controller, rīkojieties saskaņā ar lietotnes norādēm. Šajā laikā iekštelpu iekārtas lietotāja saskarnē būs nepieciešamas tālāk norādītās darbības un informācija:

Režīms: IESLĒDZIET AP režīmu (= WLAN adapteris ir aktīvs kā piekļuves punkts) vai IZSLĒDZIET.

#	Kods	Apraksts
[D.1]	N/A	Iespējot AP režīmu: <ul style="list-style-type: none"> ▪ Nē; ▪ Jā;

WPS: Pieslēdziet WLAN adapteri pie maršrutētāja.

#	Kods	Apraksts
[D.2]	N/A	Savienot ar mājas tīklu: <ul style="list-style-type: none"> ▪ Atpakaļ; ▪ Labi;

Atsāknēt: Atiestatiet WLAN adapteri.

#	Kods	Apraksts
[D.3]	N/A	Atsāknēt vārteju: <ul style="list-style-type: none"> ▪ Atpakaļ; ▪ Labi;

Informācija par ierīci: Skatiet informāciju par WLAN adapteri.

#	Kods	Apraksts
[D.4]	N/A	Informācija par ierīci: <ul style="list-style-type: none">▪ SSID;▪ MAC adrese;▪ Sērijas numurs;

9.6 Izvēlņu struktūra: lietotāja iestatījumu pārskats

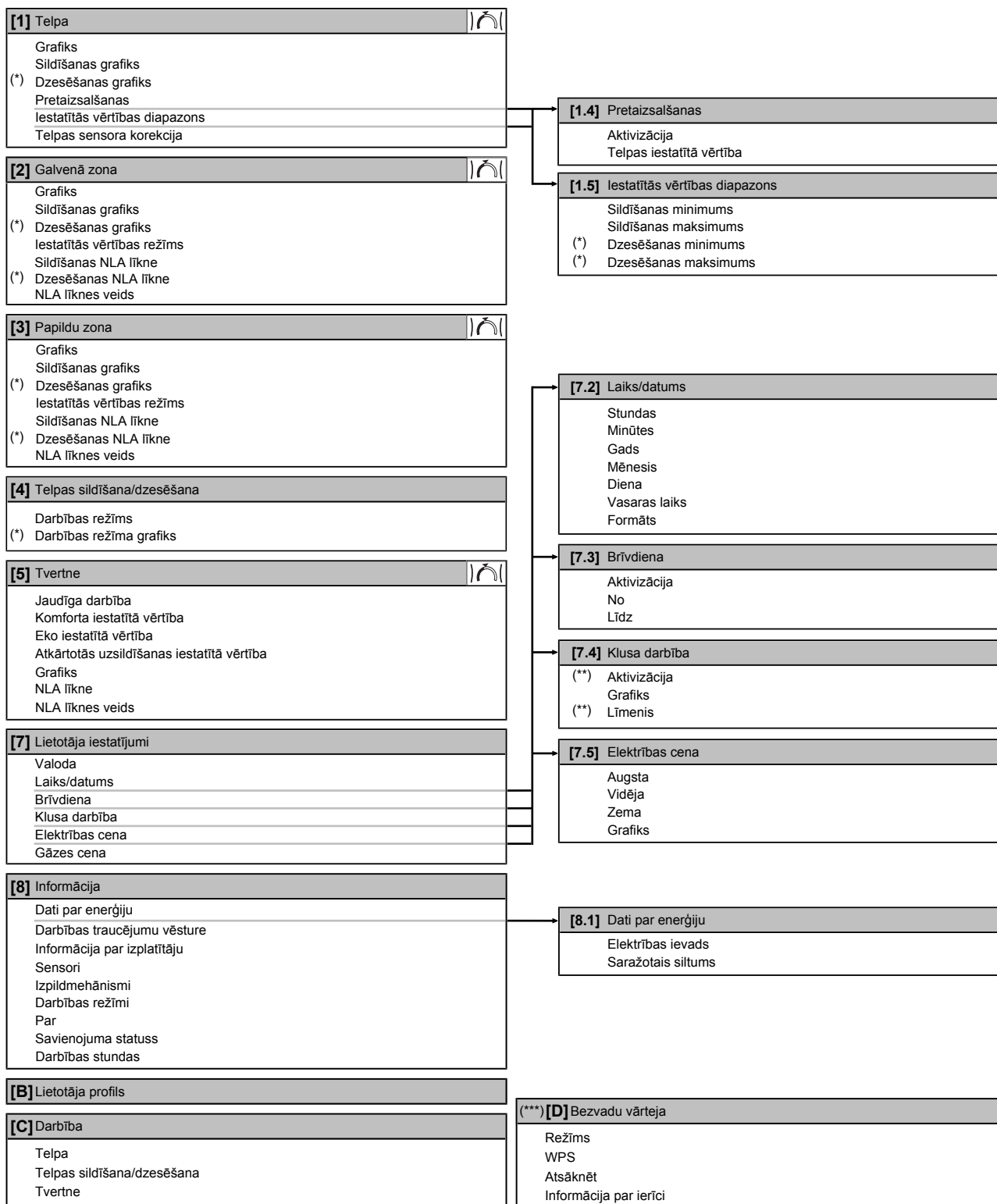

Iestatīto vērtību ekrāns

(*) Attiecas tikai tad, ja nav uzstādīts EKHVCONV2

(**) Pieejams tikai uzstādītājam

(***) Attiecas tikai tad, ja ir uzstādīts WLAN adapteris

**INFORMĀCIJA**

Atkarībā no atlasītajiem uzstādītāja iestatījumiem un iekārtas tipa iestatījumi var būt redzami/neredzami.

9.7 Izvēlņu struktūra: uzstādītāja iestatījumu pārskats

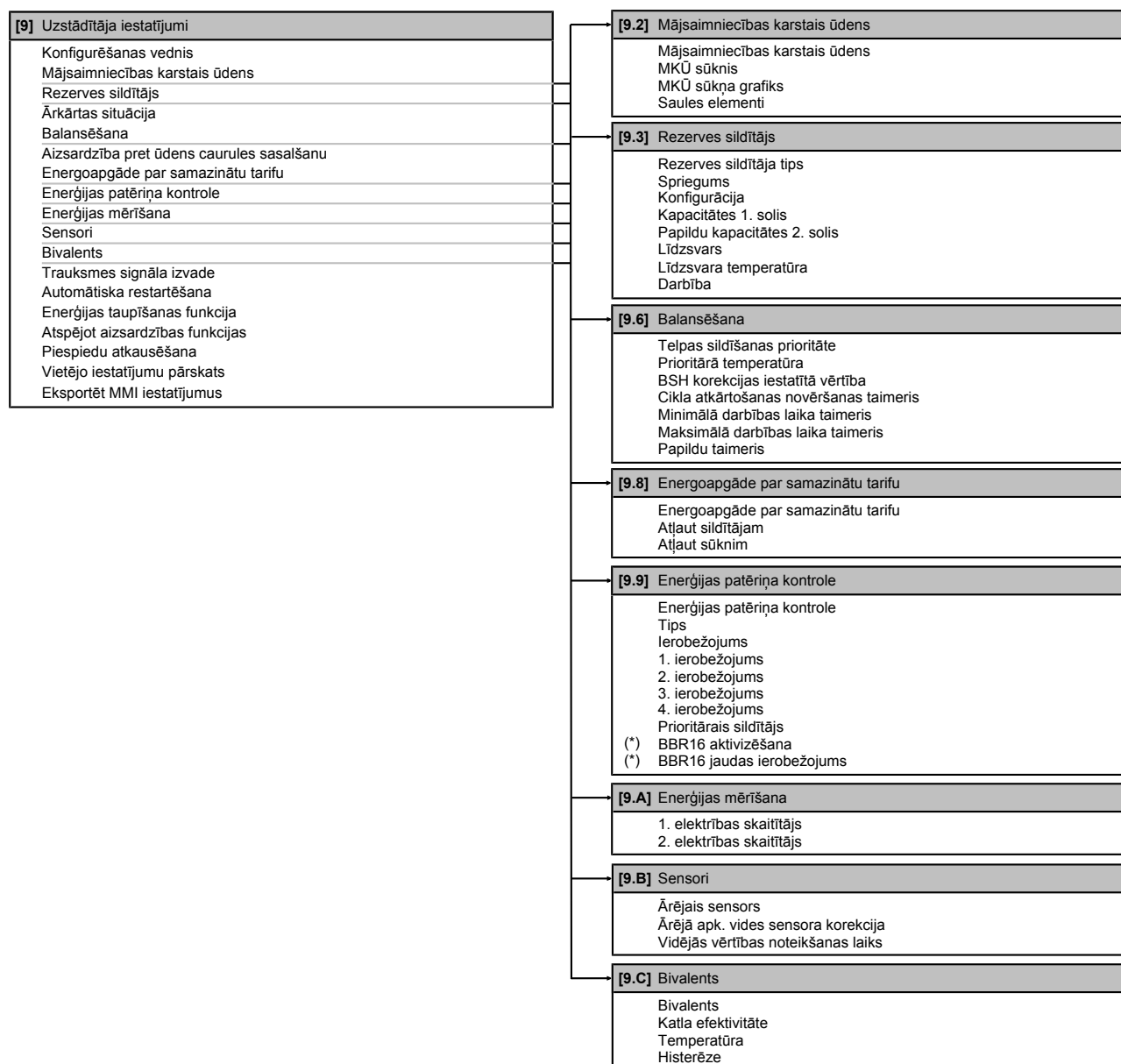

(*) Attiecas tikai uz zviedru valodu.

**INFORMĀCIJA**

Solārā komplekta iestatījumi ir parādīti, taču NAV pieejami šai iekārtai. Iestatījumus NEDRĪKST izmantot vai mainīt.

**INFORMĀCIJA**

Atkarībā no atlasītajiem uzstādītāja iestatījumiem un iekārtas tipa iestatījumi var būt redzami/neredzami.

10 Nodošana ekspluatācijā



PAZIŅOJUMS

Vispārējais nodošanas ekspluatācijā kontrolsaraksts. Papildus šajā nodaļā minētajiem norādījumiem par nodošanu ekspluatācijā portālā Daikin Business Portal (jāautenticējas) ir pieejams arī vispārējais nodošanas ekspluatācijā kontrolsaraksts.

Vispārējais nodošanas ekspluatācijā kontrolsaraksts ir jāizmanto papildus šajā nodaļā sniegtajiem norādījumiem, un to var izmantot kā vadlīnijas un pārskata veidni laikā, kad iekārta tiek nodota ekspluatācijā un lietošanai lietotājam.



PAZIŅOJUMS

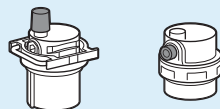

Pārlicinieties, vai ir atvērti abi atgaisošanas vārsti (viens uzstādīts uz magnētiskā filtra, bet otrs — uz rezerves sildītāja).

Pēc nodošanas ekspluatācijā visiem automatiskajiem atgaisošanas vārstiem jāpaliek atvērtiem.



INFORMĀCIJA

Aizsargfunkcijas – režīms "Uzstādītājs uz vietas". Programmatūrai ir aizsargfunkcijas, piemēram, telpas aizsardzība pret aizsalšanu. Iekārta automātiski ieslēdz šīs funkcijas, kad nepieciešams.

Uzstādīšanas vai apkopes laikā šī darbība nav vēlama. Tāpēc aizsargfunkcijas ir iespējams atspējot:

- **Pirmajā ieslēgšanas reizē:** aizsargfunkcijas ir atspējotas pēc noklusējuma. Pēc 12 h tās tiks automātiski iespējotas.
- **Turpmākās darbības laikā:** uzstādītājs var manuāli atspējot aizsargfunkcijas, iestatot [9.G]: **Atspējot aizsardzības funkcijas=Jā**. Kad tas ir izdarīts, viņš var iespējot aizsargfunkcijas, iestatot [9.G]: **Atspējot aizsardzības funkcijas=Nē**.

Šajā nodaļā

10.1	Pārskats. Nodošana ekspluatācijā	192
10.2	Piesardzības pasākumi, nodot ekspluatācijā.....	193
10.3	Kontrolsaraksts pirms nodošanas ekspluatācijā	193
10.4	Kontrolsaraksts, nodot ekspluatācijā	194
10.4.1	Minimālais plūsmas ātrums	194
10.4.2	Atgaisošanas funkcija	195
10.4.3	Pārbaudes procedūra.....	198
10.4.4	Izpildmehānisma pārbaudes procedūra	199
10.4.5	Zemgrīdas apsildāmo lokšņu žāvēšana	200

10.1 Pārskats. Nodošana ekspluatācijā

Šajā nodaļā ir aprakstīts, kas ir jādara un jāzina, lai pēc sistēmas uzstādīšanas un konfigurēšanas to nododu ekspluatācijā.

Parastā darbplūsma

Ekspluatācijas uzsākšanā parasti ir šādi posmi:

- 1 Pārbaudes saraksta pirms nodošanas ekspluatācijā pārbaude.
- 2 Atgaisošana.
- 3 Sistēmas pārbaude.
- 4 Ja nepieciešams, pārbaudes veikšana vienam vai vairākiem izpildmehānismiem.
- 5 Ja nepieciešams, zemgrīdas apsildāmo lokšņu žāvēšana.

10.2 Piesardzības pasākumi, nododot ekspluatācijā



INFORMĀCIJA

Pirmajā iekārtas darbināšanas periodā nepieciešamais jaudas izlietojums var būt lielāks, nekā norādīts iekārtas datu plāksnītē. Šo fenomenu rada kompresors, kam ir nepieciešama nepārtraukta 50 stundu darbība, pirms tiek sasniegta vienmērīga darbība un stabils strāvas patēriņš.



PAZIŅOJUMS

VIENMĒR darbiniet iekārtu ar termistoriem un/vai spiediena sensoriem/slēdžiem. PRETĒJĀ gadījumā var sadegt kompresors.

10.3 Kontrolesaraksts pirms nodošanas ekspluatācijā

Pēc iekārtas uzstādīšanas vispirms pārbaudiet tālāk uzskaitītos punktus. Kad visas pārbaudes ir veiktas, iekārta ir jāaizver. Ieslēdziet iekārtu pēc tās aizvēršanas.

<input type="checkbox"/>	Esat izlasījis visus uzstādīšanas norādījumus, kā aprakstīts uzstādītāja atsaucēs rokasgrāmatā.
<input type="checkbox"/>	Iekštelpu iekārta ir pareizi uzstādīta.
<input type="checkbox"/>	Ārpus telpām uzstādāmā iekārta ir pareizi uzstādīta.
<input type="checkbox"/>	Tālāk norādītā ārējā elektroinstalācija ir veikta saskaņā ar šo dokumentu un spējā piemērojamo likumdošanu: <ul style="list-style-type: none"> ▪ Starp lokālo energoapgādes paneli un āra iekārtu ▪ Starp iekštelpu iekārtu un āra iekārtu ▪ Starp lokālo energoapgādes paneli un iekštelpu iekārtu ▪ Starp iekštelpu iekārtu un vārstiem (ja attiecas) ▪ Starp iekštelpu iekārtu un telpas termostatu (ja attiecas)
<input type="checkbox"/>	Sistēma ir pareizi zemēta un zemējuma spaiļes ir pievilktas.
<input type="checkbox"/>	Drošinātāji vai citas lokālās aizsardzības ierīces tiek uzstādītas atbilstoši šai instrukcijai, un tās NEDRĪKST apiet.
<input type="checkbox"/>	Strāvas padeves spriegums atbilst iekārtas identifikācijas uzlīmē norādītajam spriegumam.
<input type="checkbox"/>	Slēdžu kārbā NAV valīgu savienojumu vai bojātu elektrokomponentu.
<input type="checkbox"/>	iekštelpu iekārtas un ārpus telpām uzstādāmās iekārtas iekšpusē NAV bojātu komponentu vai saspiestu cauruļu .
<input type="checkbox"/>	Rezerves sildītāja jaudas slēdzis F1B (iegādājams atsevišķi) ir IESLĒGTS.
<input type="checkbox"/>	Ir uzstādītas pareiza izmēra caurules, un caurules ir pareizi izolētas.

<input type="checkbox"/>	Iekštelpu iekārtas iekšpusē NAV ūdens noplūdes .
<input type="checkbox"/>	Noslēgšanas vārsti ir pareizi uzstādīti un pilnībā atvērti.
<input type="checkbox"/>	Automātiskie atgaisošanas vārsti ir atvērti.
<input type="checkbox"/>	Spiediena atslogošanas vārsts izvada ūdeni, kad tas ir atvērts. Ir jāizplūst tīram ūdenim.
<input type="checkbox"/>	Visos apstākļos tiek garantēts minimālais ūdens daudzums . Skatiet nodaļas " 7.1 Ūdens cauruļu sagatavošana " [▶ 62] sadaļu "Ūdens tilpuma un plūsmas ātruma pārbaude".
<input type="checkbox"/>	Karstā ūdens tvertne ir pilnībā uzpildīta.

10.4 Kontrolsaraksts, nododot ekspluatācijā

<input type="checkbox"/>	Minimālais plūsmas ātrums rezerves sildītāja/atkausēšanas darbības laikā tiek garantēts visos apstākļos. Skatiet nodaļas " 7.1 Ūdens cauruļu sagatavošana " [▶ 62] sadaļu "Ūdens tilpuma un plūsmas ātruma pārbaude".
<input type="checkbox"/>	Ir veikta atgaisošana .
<input type="checkbox"/>	Ir veikta pārbaude .
<input type="checkbox"/>	Ir veikta izpildmehānisma pārbaude .
<input type="checkbox"/>	Zemgrīdas lokšņu žāvēšanas funkcija Zemgrīdas lokšņu žāvēšanas funkcija ir uzsākta (ja nepieciešams).

10.4.1 Minimālais plūsmas ātrums

Nolūks

Lai nodrošinātu pareizu iekārtas darbību, ir svarīgi pārbaudīt, vai tiek sasniegts minimālais plūsmas ātrums. Ja nepieciešams, mainiet apiešanas vārsta iestatījumu.

Minimālais nepieciešamais plūsmas ātrums

25 l/min

Minimālā plūsmas ātruma pārbaude: papildu zonai (obligāti)

1	Hidraulikas konfigurācijā pārbaudiet, kuras telpas apsildes cilpas var aizvērt mehāniskie, elektroniskie vai citi vārsti.	—
2	Aizveriet visas telpas apsildes cilpas, kuras var aizvērt.	—
3	Sāciet sūkņa pārbaudi (skatiet šeit: " Izpildmehānisma pārbaudes procedūra " [▶ 199]).	—
4	Nolaset plūsmas ātruma ^(a) mērījumu un mainiet apiešanas vārsta iestatījumu, lai nodrošinātu minimālo nepieciešamo plūsmas ātrumu +2 l/min.	—

^(a) Sūkņa pārbaudes laikā iekārtas minimālais nepieciešamais plūsmas ātrums var būt zemāks.

Minimālā plūsmas ātruma pārbaude: galvenai zonai (ieteicams)



INFORMĀCIJA

Papildu zonas sūknis nodrošina minimālo plūsmas ātrumu, lai garantētu iekārtas pareizu darbību.

1	Hidraulikas konfigurācijā pārbaudiet, kuras telpas apsildes cilpas var aizvērt mehāniskie, elektroniskie vai citi vārsti.	—
2	Aizveriet visas telpas apsildes cilpas, kuras var aizvērt (skatiet iepriekšējo darbību).	—
3	Izveidojiet sildīšanas pieprasījumu tikai galvenai zonai.	—
4	Uzgaidiet 1 minūti, līdz iekārtas darbība stabilizējas.	—
5	Ja joprojām darbojas papildu sūknis (DEG zaļais LED indikators uz sūkņa pa labi), palieliniet plūsmu, līdz papildu sūknis vairs nedarbojas (LED indikators ir IZSLĒGTS).	—
6	Pāreijiet uz [8.4.A]: Informācija > Sensori > Plūsmas ātrums.	
7	Nolasiet plūsmas ātruma mērījumu un mainiet apiešanas vārsta iestatījumu, lai nodrošinātu minimālo nepieciešamo plūsmas ātrumu +2 l/min.	—

10.4.2 Atgaisošanas funkcija

Nolūks

Uzstādot iekārtu un nododot to ekspluatācijā, ir ļoti svarīgi ūdens kontūru atbrīvot no visa gaisa. Kad atgaisošanas funkcija darbojas, sūknis darbojas bez faktiskās iekārtas darbības un tiek sākta gaisa izvadīšana no ūdens kontūra.



PAZIŅOJUMS

Pirms atgaisošanas atveriet drošības vārstu un pārbaudiet, vai kontūrā ir pietiekami daudz ūdens. Atgaisošanu var sākt tikai tad, ja pēc vārsta atvēršanas izkļūst ūdens.

Manuālais vai automātiskais režīms

Ir pieejami divi tālāk norādītie 2 atgaisošanas režīmi:

- Manuālais: varat iestatīt sūkņa ātrumu kā mazu vai lielu. Varat iestatīt kontūru (3 virzienu vārsta pozīciju) pozīcijā Telpa vai Tvertne. Atgaisošana ir jāveic gan telpu apsildes, gan tvertnes (karstā ūdens) kontūrā.
- Automātiskais: iekārta automātiski maina sūkņa ātrumu un pārslēdz 3 virzienu vārsta pozīciju starp telpas apsildes un karstā ūdens kontūru.



INFORMĀCIJA

Ja ir ieslēgts atgaisošanas automātiskais režīms, pirmā atgaisošana vienmēr tiks veikta galvenai zonai, otrā ieslēgtā atgaisošana vienmēr tiks veikta papildu zonai. Lai atgaisotu karstā ūdens tvertnes kontūru, izvēlieties [A.3.1.5.2] **Kontūrs=Tvertne** manuālās atgaisošanas ieslēgšanas laikā galvenai zonai vai papildu zonai.

Parastā darbplūsma

Atgaisojot sistēmu, tiek veikta:

- 1 Abu zonu manuālā atgaisošana
- 2 Abu zonu automātiskā atgaisošana

**INFORMĀCIJA**

Sāciet ar manuālo atgaisošanu. Kad viss gaiss ir izvadīts, veiciet automātisko atgaisošanu. Ja nepieciešams, atkārtojiet automātisko atgaisošanu, līdz esat drošs, ka viss gaiss ir izvadīts no sistēmas. Atgaisošanas laikā sūkņa spiediena ierobežojums [9-0D] NAV piemērojams.

Atgaisošanas funkcija tiek automātiski apturēt pēc 30 minūtēm.

**INFORMĀCIJA**

Lai sasniegtu labākos rezultātus, atgaisojiet katru cilpu atsevišķi.

Vārsta un sūkņu statuss atgaisošanas laikā

Statuss	Atgaisošana zonai ...		
	Galvenā zona (jaukta)	Papildu zona (tieša)	Tvertne (karstais ūdens)
Jaucējvārsts	Pilnībā atvērts	Apiets	Apiets
Sūknis galvenai zonai	IESLĒGTS	IZSLĒGTS	IZSLĒGTS
Sūknis papildu zonai	IZSLĒGTS	IESLĒGTS	IESLĒGTS

Piemērs: Atgaisošana galvenai zonai:

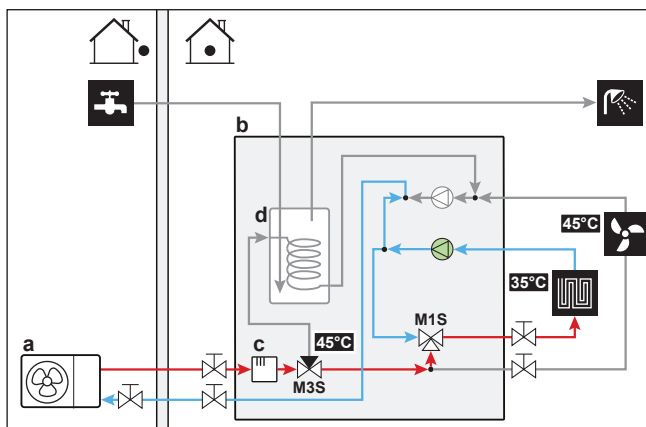

Piemērs: Atgaisošana papildu zonai:

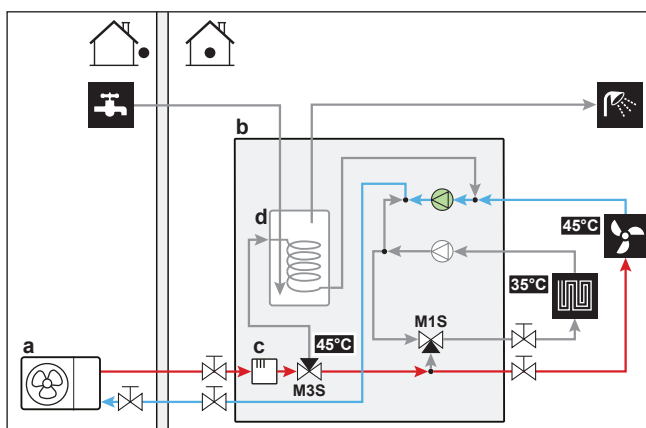

- a Āra iekārta
- b Iekštelpu iekārta
- c Rezerves sildītājs
- d Karstā ūdens tvertne
- M1S 3 virzienu vārsts (jaucējvārsts galvenai/jauktajai zonai)

M3S 3 virzienu vārsts (telpas apsilde/karstais ūdens)

Manuālā atgaisošana



INFORMĀCIJA

Galvenās zonas atgaisošanas laikā pārliecinieties, ka galvenās zonas iestatītā vērtība ir vismaz par 5°C augstāka nekā faktiskā ūdens temperatūra iekārtā.

Nosacījumi: Pārliecinieties, vai visas darbības ir atspējotas. Pārejiet uz izvēlni [C]: **Darbība** un atspējojiet darbības **Telpa, Telpas sildīšana/dzesēšana** un **Tvertne**.

1	Iestatiet lietotāja atļauju līmeni Uzstādītājs . Skatiet šeit: " Lai mainītu lietotāja atļauju līmeni " [▶ 107].	—
2	Pārejiet pie [A.3]: Nodošana ekspluatācijā > Atgaisošana .	
3	Izvēlnē iestatiet Tips = Manuāli .	
4	Atlasiet Sākt atgaisošana .	
5	Atlasiet Labi , lai apstiprinātu. Rezultāts: Tiek sākota atgaisošana. Tā tiek pārtraukta automātiski, kad ir izpildīta.	
6	Manuālās darbības laikā: <ul style="list-style-type: none"> Varat mainīt sūkņa ātrumu. Jums ir jāmaina kontūrs. Lai mainītu šos iestatījumus atgaisošanas laikā, atveriet izvēlni un pārejiet pie [A.3.1.5]: Iestatījumi .	
	<ul style="list-style-type: none"> Ritiniet līdz Kontūrs un iestatiet to uz Telpa/Tvertne. 	
	<ul style="list-style-type: none"> Ritiniet līdz Sūkņa ātrums un iestatiet to uz Zema/Augsta. 	
7	Lai manuāli apturētu atgaisošana:	—
1	Atveriet izvēlni un pārejiet pie Pārtraukt atgaisošana .	
2	Atlasiet Labi , lai apstiprinātu.	

Automātiskā atgaisošana







INFORMĀCIJA

Galvenās zonas atgaisošanas laikā pārliecinieties, ka galvenās zonas iestatītā vērtība ir vismaz par 5°C augstāka nekā faktiskā ūdens temperatūra iekārtā.

Nosacījumi: Pārliecinieties, vai visas darbības ir atspējotas. Pārejiet uz izvēlni [C]: **Darbība** un atspējojiet darbības **Telpa, Telpas sildīšana/dzesēšana** un **Tvertne**.

1	Iestatiet lietotāja atļauju līmeni Uzstādītājs . Skatiet šeit: " Lai mainītu lietotāja atļauju līmeni " [▶ 107].	—
2	Pārejiet pie [A.3]: Nodošana ekspluatācijā > Atgaisošana .	
3	Izvēlnē iestatiet Tips = Automātiski .	

4	Atlasiet Sākt atgaisošānu .	
5	Atlasiet Labi , lai apstiprinātu. Rezultāts: Tiek sākta atgaisošāna. Tā tiek pārtraukta automātiski, kad ir pabeigta.	
6	Lai manuāli apturētu atgaisošānu:	—
1	Izvēlnē pārejiet uz sadaļu Pārtraukt atgaisošānu .	
2	Atlasiet Labi , lai apstiprinātu.	

10.4.3 Pārbaudes procedūra

Nolūks

Lai pārbaudītu, vai iekārta darbojas pareizi, veiciet iekārtas pārbaudes procedūras un uzraugiet izplūdes ūdens un tvertnes temperatūru. Jāveic šādas pārbaudes procedūras:

- Apsilde
- Dzesēšana (ja attiecināms)
- Tvertne







INFORMĀCIJA

Pārbaudes darbība attiecas tikai uz papildu temperatūras zonu.

Darbības pārbaudes veikšana

Nosacījumi: Pārliedzinieties, vai visas darbības ir atspējotas. Pārejiet uz izvēlni [C]: **Darbība** un atspējojiet darbības **Telpa, Telpas sildīšana/dzesēšana** un **Tvertne**.

1	Iestatiet lietotāja atļauju līmeni Uzstādītājs . Skatiet šeit: " Lai mainītu lietotāja atļauju līmeni " [▶ 107].	—
2	Pārejiet uz sadaļu [A.1]: Nodošana ekspluatācijā > Pārbaudes darbība .	
3	Sarakstā atlasiet pārbaudi. Piemērs: Sildīšana .	
4	Atlasiet Labi , lai apstiprinātu. Rezultāts: tiek sākta pārbaude. Kad procedūra ir izpildīta (± 30 min.), tā tiek automātiski apturēta.	
	Manuāla pārbaudes procesa apturēšana	—
1	Izvēlnē pārejiet uz sadaļu Pārtraukt pārbaudes darbību .	
2	Atlasiet Labi , lai apstiprinātu.	





INFORMĀCIJA

Ja āra temperatūra ir ārpus darbības diapazona, iekārta var **NEDARBOTIES** vai **NENODROŠINĀT** nepieciešamo kapacitāti.

Izplūdes ūdens un tvertnes temperatūras uzraudzīšana

Pārbaudes procedūras laikā pareizu iekārtas darbību var pārbaudīt, uzraugot izplūdes ūdens temperatūru (apsildes/dzesēšanas režīmā) un tvertnes temperatūru (karstā ūdens režīmā).

Lai uzraudzītu temperatūras, veiciet tālāk tabulā norādītās darbības.

1	Izvēlnē pārejiet uz sadaļu Sensori .	
2	Atlasiet temperatūras informāciju.	





10.4.4 Izpildmehānisma pārbaudes procedūra

Nolūks

Veikt izpildmehānisma pārbaudes procedūru, lai pārbaudītu dažādu izpildmehānismu darbību. Piemēram, ja tika atlasīts režīms **Sūknis**, tiks sākta sūkņa pārbaudes procedūra.

Izpildmehānisma pārbaudes veikšana

Nosacījumi: Pārlicinieties, vai visas darbības ir atspējotas. Pārejiet uz izvēlni [C]: **Darbība** un atspējojiet darbības **Telpa, Telpas sildīšana/dzesēšana** un **Tvertne**.

1	Iestatiet lietotāja atļauju līmeni Uzstādītājs. Skatiet šeit: " Lai mainītu lietotāja atļauju līmeni " [▶ 107].	—
2	Pārejiet uz [A.2]: Nodošana ekspluatācijā > Izpildmehānisma pārbaudes darbība .	
3	Sarakstā atlasiet pārbaudi. Piemērs: Sūknis .	
4	Atlasiet Labi , lai apstiprinātu. Rezultāts: tiek sākta izpildmehānisma pārbaudes procedūra. Kad procedūra ir izpildīta (± 30 min.), tā tiek automātiski apturēta.	
	Manuāla pārbaudes procesa apturēšana	—
	1 Izvēlnē pārejiet uz sadaļu Pārtraukt pārbaudes darbību .	
2	Atlasiet Labi , lai apstiprinātu.	

Iespējamās izpildmehānisma pārbaudes

- Rezerves sildītājs 1 pārbaude
- Rezerves sildītājs 2 pārbaude
- Sūknis pārbaude



INFORMĀCIJA

Pirms pārbaudes veikšanas pārlicinieties, ka ir veikta atgaisošana. Pārbaudes laikā centieties nerādīt traucējumus ūdens kontūrā.

- Slēgvārsts pārbaude
- Sadales vārsts pārbaude (3 virzienu vārsts, lai pārslēgtos starp telpu apsildi un tvertnes sildīšanu)
- Divvērtīgais signāls pārbaude
- Trauksmes signāla izvide pārbaude
- Dzes./sild. signāls pārbaude
- MKŪ sūknis pārbaude

10.4.5 Zemgrīdas apsildāmo lokšņu žāvēšana

Par zemgrīdas apsildāmo lokšņu žāvēšanu**Nolūks**

Zemgrīdas apsildes (UFH) lokšņu žāvēšanas funkcija tiek izmantota, lai izžāvētu zemgrīdas apsildes sistēmas loksnes ēkas būvniecības laikā.

**PAZIŅOJUMS**

Uzstādītāja pienākums ir:

- sazināties ar lokšņu ražotāju, lai noskaidrotu maksimāli pieļaujamo ūdens temperatūru, tādējādi novēršot lokšņu saplaisāšanu,
- programmēt zemgrīdas apsildāmo lokšņu žāvēšanas grafiku atbilstoši lokšņu ražotāja sniegtajiem sākotnējiem apsildes norādījumiem,
- regulāri pārbaudīt, vai uzstādītā sistēma darbojas pareizi,
- ieslēgt pareizo programmu, kas atbilst izmantoto lokšņu veidam.

UFH lokšņu žāvēšana pirms āra iekārtas uzstādīšanas vai tās laikā

UFH lokšņu žāvēšanas funkciju iespējams izpildīt arī tad, ja pilnībā nav pabeigti āra sistēmas uzstādīšanas darbi. Šajā gadījumā rezerves sildītājs veic plākšņu žāvēšanu un padod izplūdes ūdeni, siltumsūkņim nedarbojoties.

Zemgrīdas apsildāmo lokšņu žāvēšana grafika programmēšana**Ilgums un temperatūra**

Uzstādītājs var ieprogrammēt līdz 20 posmiem. Katram posmam ir jāievada:

- 1 ilgums stundās līdz 72 stundām;
- 2 vēlamā izplūdes ūdens temperatūra, līdz 55°C.

Piemērs:

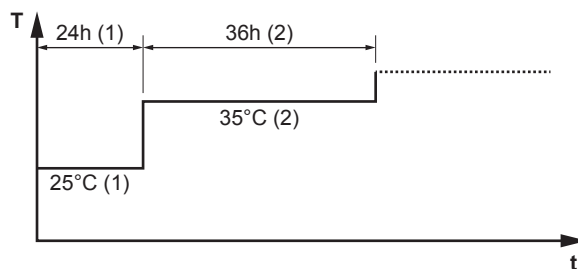

T Vēlamā izplūdes ūdens temperatūra (15~55°C)

t Ilgums (1~72 h)

(1) 1. darbības posms

(2) 2. darbības posms

Posmi

1	Iestatiet lietotāja atļauju līmeni Uzstādītājs . Skatiet šeit: " Lai mainītu lietotāja atļauju līmeni " [▶ 107].	—
2	Pārejiet pie [A.4.2]: Nodošana ekspluatācijā > Apsildāmās grīdas izlīdzinošās kārtas žāvēšana > Programma .	

3	Grafika programmēšana: Lai pievienotu jaunu posmu, atlasiet nākamo tukšo rindu un mainiet tās vērtību. Lai dzēstu posmu un visus zem tā esošos posmus, samaziniet ilgumu līdz "-".	—
	▪ Ritiniet grafiku.	
	▪ Pielāgojiet ilgumu (no 1 līdz 72 stundām) un temperatūru (no 15°C līdz 55°C).	
4	Nospiediet kreiso regulatoru, lai saglabātu grafiku.	

Apsildāmās grīdas lokšņu žāvēšana



INFORMĀCIJA

- Ja **Ārkārtas situācija** ir iestatīts uz **Manuāli** ([9.5]=0) un iekārta tiek aktivizēta, lai uzsāktu ārkārtas ekspluatāciju, lietotāja saskarne pirms uzsākšanas prasīs apstiprinājumu. Zemgrīdas apsildes plāksņu žāvēšanas funkcija ir aktīva pat tad, ja lietotāja interfeiss NEAPSTIPRINA ārkārtas ekspluatāciju.
- Zemgrīdas apsildes plāksņu žāvēšanas laikā sūkņa spiediena ierobežojums [9-0D] NAV piemērojams.



PAZIŅOJUMS

Lai veiktu zemgrīdas apsildāmo lokšņu žāvēšanu, ir jāatspējo telpu aizsardzība pret sasalšanu ([2-06]=0). Pēc noklusējuma tā ir iespējota ([2-06]=1). Tomēr, aktivizējot režīmu "uzstādītājs uz vietas" (skatiet nodaļu "Nodošana ekspluatācijā"), telpu aizsardzība pret aizsalšanu tiek automātiski atspējota 12 stundas pēc pirmās palaišanas.

Ja pēc pirmajām 12 stundām lokšņu žāvēšana joprojām ir jāveic, manuāli atspējojiet telpu aizsardzību pret aizsalšanu, iestatījumam [2-06] atlasot vērtību "0", un ATSTĀJIET to atspējotu, līdz lokšņu žāvēšana ir pabeigta. Ignorējot iepriekš sniegto norādījumu, loksnēm var izveidoties plaisas.



PAZIŅOJUMS

Lai varētu sākt zemgrīdas apsildāmo plāksņu žāvēšanu, nodrošiniet atbilstību tālāk sniegtajiem iestatījumiem:



- [4-00]=1
- [C-02]=0
- [D-01]=0
- [4-08]=0
- [4-01]≠1

Posmi

Nosacījumi: zemgrīdas apsildāmo lokšņu žāvēšanas grafiks ir ieprogrammēts. Skatiet šeit: ["Zemgrīdas apsildāmo lokšņu žāvēšana grafika programmēšana"](#) [▶ 200].



Nosacījumi: Pārlicinieties, vai visas darbības ir atspējotas. Pārejiet uz izvēlni [C]: **Darbība** un atspējojiet darbības **Telpa, Telpas sildīšana/dzesēšana** un **Tvertne**.

1	Iestatiet lietotāja atļauju līmeni Uzstādītājs . Skatiet šeit: "Lai mainītu lietotāja atļauju līmeni" [▶ 107].	—
2	Pārejiet uz [A.4]: Nodošana ekspluatācijā > Apsildāmās grīdas izlīdzinošās kārtas žāvēšana .	

3	Atlasiet Sākt apsildāmās grīdas izlīdzinošās kārtas žāvēšanu .	
4	Atlasiet Labi , lai apstiprinātu. Rezultāts: tiek sākta zemgrīdas apsildāmo lokšņu žāvēšana. Tā tiek pārtraukta automātiski, kad ir pabeigta.	
5	Lai manuāli pārtrauktu zemgrīdas apsildāmo lokšņu žāvēšanu:	—
1	Atveriet izvēlni un pārejiet pie Pārtraukt apsildāmās grīdas izlīdzinošās kārtas žāvēšanu .	
2	Atlasiet Labi , lai apstiprinātu.	

Zemgrīdas apsildāmo lokšņu statusa nolasišana

Nosacījumi: Jūs veicat zemgrīdas apsildāmo lokšņu žāvēšanu.

1	Piespiediet pogu Atpakaļ . Rezultāts: Tiek parādīta diagramma, kurā ir izcelta lokšņu žāvēšanas grafika pašreizējā darbība, kopējais atlikušais laiks un pašreizējā vēlamā izplūdes ūdens temperatūra.	
2	Piespiediet kreiso regulatoru, lai atvērtu izvēlnes struktūru un:	
1	Apskatītu sensoru un izpildmehānismu statusu.	—
2	Noregulētu pašreizējo programmu	—

Lai pārtrauktu zemgrīdas apsildāmo lokšņu (UFH) žāvēšanu



U3-klūda

Ja programmas darbība ir apturēta kļūdas vai darbības atslēgšanas dēļ, U3 kļūda ir redzama lietotāja saskarnē. Lai novērstu kļūdu kodus, skatiet šeit: "[13.4 Problēmu risināšana, izmantojot kļūdu kodus](#)" [► 220].

Strāvas padeves atteices gadījumā kļūda U3 netiek ģenerēta. Pēc strāvas padeves atjaunošanas iekārta automātiski atsāk pēdējo darbību un turpina programmu.

Pārtrauciet UFH lokšņu žāvēšanu

Lai manuāli pārtrauktu zemgrīdas apsildāmo lokšņu žāvēšanu:

1	Pārejiet pie [A.4.3]: Nodošana ekspluatācijā > Apsildāmās grīdas izlīdzinošās kārtas žāvēšana	—
2	Atlasiet Pārtraukt apsildāmās grīdas izlīdzinošās kārtas žāvēšanu .	
3	Atlasiet Labi , lai apstiprinātu. Rezultāts: Tiek apturēta zemgrīdas apsildāmo lokšņu žāvēšana.	

Nolasiet UFH lokšņu žāvēšanas statusu

Ja programmas darbība ir apturēta kļūdas, darbības atslēgšanas vai strāvas padeves pārtraukuma dēļ, jūs varat nolasīt zemgrīdas apsildāmo lokšņu žāvēšanas statusu:

1	Pārejiet pie [A.4.3]: Nodošana ekspluatācijā > Apsildāmās grīdas izlīdzinošās kārtas žāvēšana > Statuss	
---	--	---

2	Jūs varat nolasīt vērtību šeit: Apturēts uz +posms, kurā zemgrīdas apsildāmo lokšņu žāvēšana tika pārtraukta.	—
3	Mainiet un restartējiet programmas ^(a) izpildi.	—

^(a) Ja UFH lokšņu žāvēšanas programma tika pārtraukta strāvas padeves pārtraukuma dēļ un strāvas padeve tiek atjaunota, programma automātiski atsāks pēdējo veikto darbību.

11 Nodošana lietotājam

Kad pārbaude ir pabeigta un iekārta darbojas pareizi, lūdzu, nodrošiniet, lai lietotājam būtu skaidra tālāk sniegtā informācija:

- Aizpildiet uzstādītāja iestatījumu tabulu (ekspluatācijas rokasgrāmatā) ar faktiskajiem iestatījumiem.
- Pārliedzieties, vai lietotājs ir izdrukājis dokumentāciju, un lūdziet viņam to saglabāt izmantošanai nākotnē. Informējiet lietotāju, ka pilnīga informācija ir pieejama URL, kas minēta iepriekš šajā rokasgrāmatā.
- Izskaidrojiet lietotājam, kā pareizi darbināt sistēmu un kas jādara, ja rodas problēmas.
- Parādiet lietotājam, kas ir jādara iekārtas apkopei.
- Izskaidrojiet lietotājam šajā ekspluatācijas rokasgrāmatā aprakstītos padomus par enerģijas taupīšanu.

12 Apkope un remonts



PAZIŅOJUMS

Vispārējais apkopes/pārbaudes kontrolsaraksts. Papildus šajā nodaļā minētajiem norādījumiem par apkopi portālā Daikin Business Portal (jāautenticējas) ir pieejams arī vispārējais apkopes/pārbaudes kontrolsaraksts.

Vispārējais apkopes/pārbaudes kontrolsaraksts ir jāizmanto papildus šajā nodaļā sniegtajiem norādījumiem, un to var izmantot kā vadlīnijas un pārskata veidni apkopes laikā.



PAZIŅOJUMS

Apkopes darbus drīkst veikt TIKAI pilnvarots uzstādītājs vai servisa organizācijas pārstāvis.

Iesakām veikt apkopi vismaz vienu reizi gadā. Taču attiecīgu likumu un noteikumu prasību dēļ var būt nepieciešami īsāki apkopes intervāli.

Šajā nodaļā

12.1	Pārskats: apkope un remonts.....	205
12.2	Tehniskās apkopes drošības piesardzības pasākumi	205
12.3	Ikgadējā apkope	206
12.3.1	Āra iekārtas ikgadējā apkope: pārskats	206
12.3.2	Āra iekārtas ikgadējā apkope: norādījumi	206
12.3.3	Iekštelpu iekārtas ikgadējā apkope: pārskats	206
12.3.4	Iekštelpu iekārtas ikgadējā apkope: norādījumi	206
12.4	Karstā ūdens tvertnes izsūkņēšana	209
12.5	Par ūdens filtra tīrīšanu problēmu gadījumā	210
12.5.1	Ūdens filtra izņemšana.....	210
12.5.2	Ūdens filtra tīrīšana problēmu gadījumā	210
12.5.3	Ūdens filtra uzstādīšana	212

12.1 Pārskats: apkope un remonts

Šajā nodaļā ietvertā informācija:

- Āra iekārtas ikgadējā tehniskā apkope
- Iekštelpu iekārtas ikgadējā tehniskā apkope

12.2 Tehniskās apkopes drošības piesardzības pasākumi



BĪSTAMI! ELEKTROTRIECIENA SAŅĒMŠANAS RISKS



BĪSTAMI! APDEGUMU/APPLAUCĒŠANĀS BRIESMAS



PAZIŅOJUMS: elektrostatiskās izlādes risks

Pirms jebkādu apkopes vai remonta darbu veikšanas pieskarieties kādai iekārtas metāliskai daļai, lai atbrīvotos no statiskās elektrības un pasargātu PCB.

12.3 Ikgadējā apkope

12.3.1 Āra iekārtas ikgadējā apkope: pārskats

Tālāk norādīto pārbaudiet vismaz reizi gadā:

- Siltummainis
- Ūdens filtrs

12.3.2 Āra iekārtas ikgadējā apkope: norādījumi

Siltummainis

Āra iekārtas siltummainis var nosprostoties putekļu, netīrumu, lapu dēļ. Ieteicams reizi gadā tīrīt siltummaini. Nosprostota siltummaiņa spiediens var paaugstināties vai samazināties, pasliktinot veiktspēju.

Ūdens filtrs

Aizveriet vārstu. Iztīriet un izskalojiet ūdens filtru.



PAZIŅOJUMS

Rīkojieties ar filtru uzmanīgi. Lai nesabojātu filtra sietu, nepiemērojiet pārāk lielu spēku laikā, kad ievietojat to atpakaļ vietā.

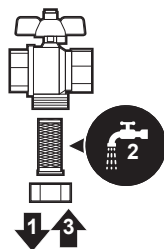

12.3.3 Iekštelpu iekārtas ikgadējā apkope: pārskats

- Ūdens spiediens
- Ūdens filtri
- Magnētiskais filtrs/netīrumu separators
- Ūdens spiediena atslogošanas vārsts
- Atslogošanas vārsta šļūtene
- Karstā ūdens spiedvārsts
- Slēdžu kārba
- Atkaļķošana
- Ķīmiskā dezinfekcija

12.3.4 Iekštelpu iekārtas ikgadējā apkope: norādījumi

Ūdens spiediens

Saglabājiet ūdens spiedienu virs 1 bāra. Ja tas ir zemāks, pievienojiet ūdeni.

Ūdens filtri

Iztīriet ūdens filtrus.

**PAZIŅOJUMS**

Rīkojieties ar ūdens filtriem uzmanīgi. Ūdens filtru ievietošanai NEPIEMĒROJIET pārmērīgu spēku, lai NESABOJĀTU ūdens filtru sietu.

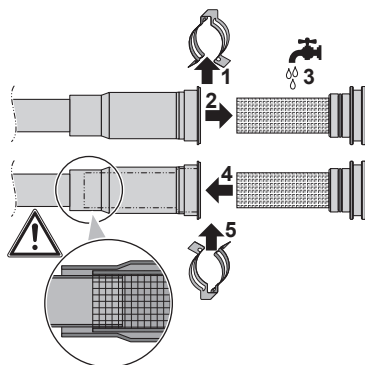
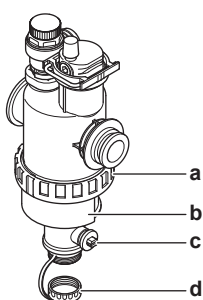
**Magnētiskais filtrs/netīrumu separators**

- a Skrūvju savienojums
- b Magnētiskā uzdeva
- c Drenāžas vārsts
- d Drenāžas vāciņš

Magnētiskā filtra/netīrumu separatora ikgadējā apkope sastāv no:

- Pārbaudiet, vai magnētiskā filtra/netīrumu separatora abas daļas joprojām ir cieši pieskrūvētas (a).
- Iztukšojiet netīrumu separatoru šādā veidā:

- 1 Noņemiet magnētisko uzdevu (b).
- 2 Atskrūvējiet drenāžas vāciņu (d).
- 3 Pievienojiet drenāžas cauruli pie ūdens filtra apakšas tā, lai ūdeni un netīrumus varētu savākt piemērotā tvertnē (pudelē, izlietnē...).
- 4 Uz dažām sekundēm atveriet drenāžas vārstu (c).

Rezultāts: Iztecēs ūdens un netīrumi.

- 5 Aizveriet drenāžas vārstu.
- 6 Uzskrūvējiet atpakaļ drenāžas vāciņu.
- 7 Uzstādiet atpakaļ vietā magnētisko uzdevu.
- 8 Pārbaudiet ūdens kontūra spiedienu. Ja nepieciešams, pielejiet ūdeni.

**PAZIŅOJUMS**

- Laikā, kad pārbaudāt magnētiskā filtra/netīrumu separatora necaurlaidību, turiet to cieši, lai NENOSPRIEGOTU ūdens caurules.
- NEIZOLĒJIET magnētisko filtru/netīrumu separatoru, aiztaisot noslēgšanas vārstus. Lai pareizi iztukšotu netīrumu separatoru, nepieciešams pietiekami liels spiediens.
- Lai novērstu to, ka netīrumi paliek netīrumu separatorā, OBLIGĀTI noņemiet magnētisko uzdevu.
- OBLIGĀTI no sākuma atskrūvējiet drenāžas vāciņu un pievienojiet drenāžas šļūteni pie ūdens filtra apakšas, tikai pēc tam atveriet drenāžas vārstu.

**INFORMĀCIJA**

Ilgadējās apkopes laikā jums nav jāizņem ūdens filtrs no iekārtas, lai to iztīrītu. Taču, ja ar ūdens filtru ir radušās problēmas, jums var nākties to izņemt, lai varētu rūpīgi notīrīt. Tad jums ir jārikojas šādi:

- "Ūdens filtra izņemšana" [▶ 210]
- "Ūdens filtra tīrīšana problēmu gadījumā" [▶ 210]
- "Ūdens filtra uzstādīšana" [▶ 212]

Ūdens spiediena atslogošanas vārsts

Atveriet vārstu un pārbaudiet, vai tas darbojas pareizi. **Ūdens var būt ļoti karsts!**

Pārbaudes punkti:

- Ūdens plūsma, kas nāk no spiedvārsta, ir pietiekami augsta, vārsts un caurules nav nosprostotas.
- Netīrs ūdens nāk no spiedvārsta:
 - atveriet vārstu, līdz izplūdes ūdenī vairs NAV netīrumu
 - izskalojiet sistēmu

Ieteicams šo apkopi veikt biežāk.

Spiediena atslogošanas vārsta šļūtene

Pārbaudiet, vai spiediena atslogošanas vārsta šļūtene ir pareizi novietota, lai varētu novadīt ūdeni. Skatiet šeit: "[Lai pieslēgtu drenāžas cauruli pie drenāžas sistēmas](#)" [▶ 60].

Karstā ūdens tvertnes spiedvārsts (iegādājams atsevišķi)

Atveriet vārstu.

**UZMANĪBU!**

Ūdens, kas nāk no vārsta, var būt ļoti karsts.

- Pārbaudiet, vai nekas nerada nosprostoju ūdenim vārstā vai starp caurulēm. Ūdens plūsmai, kas nāk no spiedvārsta, ir jābūt pietiekami lielai.
- Pārbaudiet, vai no spiedvārsta nāk tīrs ūdens. Ja tajā ir gruži vai netīrumi:
 - Atveriet vārstu, līdz izplūdes ūdenī vairs nav gružu vai netīrumu.
 - Izskalojiet un iztīriet tvertni, tostarp caurules starp spiedvārstu un aukstā ūdens ievadu.

Lai pārbaudītu, vai šis ūdens plūst no tvertnes, veiciet pārbaudi pēc tvertnes uzsildīšanas cikla.

**INFORMĀCIJA**

Ieteicams šo apkopi veikt biežāk nekā reizi gadā.

Slēdžu kārba

- Veiciet rūpīgu slēdžu kārbas vizuālo pārbaudi un meklējiet acīmredzamus defektus, piemēram, vaļīgus savienojumus vai bojātus vadus.
- Izmantojot ommetru, pārbaudiet, vai kontaktori K1M, K2M un K3M darbojas pareizi. Šo kontaktu visiem kontaktiem ir jābūt atvērtā pozīcijā, kad jauda ir IZSLĒGTA.

**BRĪDINĀJUMS**

Ja ir bojāti iekšējie vadi, ražotājam, tā apkalpes pārstāvim vai līdzīgi kvalificētai personai tie ir jānomaina.

Atkaļķošana

Atkarībā no ūdens kvalitātes un iestatītās temperatūras uz siltummaiņa karstā ūdens tvertnē var veidoties kaļķakmens nogulsnes, kas var traucēt siltumatdevi. Šā iemesla dēļ pēc noteikta intervāla var būt nepieciešama siltummaiņa atkaļķošana.

Ķīmiskā dezinfekcija

Ja spēkā esošie tiesību akti pieprasa ķīmisko dezinfekciju konkrētās situācijās, tajā skaitā karstā ūdens tvertnei, tad ņemiet vērā, ka karstā ūdens tvertne ir nerūsējoša tērauda cilindrs. Iesakām izmantot hloru nesaturošu dezinfekcijas līdzekli, kas ir apstiprināts lietošanai ar ūdeni, kas ir paredzēts cilvēku patēriņam.

**PAZIŅOJUMS**

Izmantojot atkaļķošanas vai ķīmiskās dezinfekcijas līdzekļus, ir jānodrošina, ka ūdens kvalitāte atbilst ES direktīvā 98/83 EK noteiktajām prasībām.

12.4 Karstā ūdens tvertnes izsūkņēšana

**BĪSTAMI! APDEGUMU/APPLAUCĒŠANĀS BRIESMAS**

Ūdens tvertnē var būt ļoti karsts.

Priekšnoteikums: Apturiet iekārtas darbību ar lietotāja saskarni.**Priekšnoteikums:** IZSLĒDZIET attiecīgo jaudas slēdzi.**Priekšnoteikums:** Aiztaisiet aukstā ūdens padevi.**Priekšnoteikums:** Atveriet visas karstā ūdens krānu pieslēgvietas, lai sistēmā varētu ieplūst gaiss.

- 1 Noņemiet augšējo paneli, lietotāja saskarnes paneli un priekšējo paneli.
- 2 Nolaidiet uz leju slēdžu kārbu.
- 3 Izņemiet aizbāzni no tvertnes piekļuves vietas.
- 4 Izmantojiet drenāžas cauruli un sūkni, lai izsūknētu tvertni, izmantojot piekļuves vietu.

12.5 Par ūdens filtra tīrīšanu problēmu gadījumā



INFORMĀCIJA

Ikgadējās apkopes laikā jums nav jāizņem ūdens filtrs no iekārtas, lai to iztīrītu. Taču, ja ar ūdens filtru ir radušās problēmas, jums var nākties to izņemt, lai varētu rūpīgi notīrīt. Tad jums ir jārikojas šādi:

- "Ūdens filtra izņemšana" [▶ 210]
- "Ūdens filtra tīrīšana problēmu gadījumā" [▶ 210]
- "Ūdens filtra uzstādīšana" [▶ 212]

12.5.1 Ūdens filtra izņemšana

Priekšnoteikums: Apturiet iekārtas darbību ar lietotāja saskarni.

Priekšnoteikums: IZSLĒDZIET attiecīgo jaudas slēdzi.

- 1 Ūdens filtrs atrodas zem slēdžu kārbas. Lai tam piekļūtu, skatiet:
 - "Iekštelņu iekārtas atvēršana" [▶ 49]
 - "Lai nolaistu uz leju iekštelņu iekārtas slēdžu kārbu" [▶ 51]
- 2 Aiztaisiet ūdens kontūra noslēgšanas vārstus.
- 3 Aiztaisiet ūdens kontūra vārstu (ja ir) uz izplešanās trauku.
- 4 Noņemiet vāku no magnētiskā filtra/netīrumu separatora apakšas.
- 5 Pievienojiet drenāžas cauruli pie ūdens filtra apakšas.
- 6 Atveriet vārstu ūdens filtra apakšā, lai izlaistu ūdeni no ūdens kontūra. Savāciet izlaisto ūdeni pudelē, izlietnē,..., izmantojot uzstādīto drenāžas cauruli.
- 7 Noņemiet 2 skavas, kas nostiprina ūdens filtru.

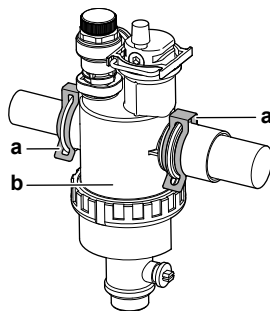

- a Skava
- b Magnētiskais filtrs/netīrumu separators

- 8 Noņemiet ūdens filtru.
- 9 Izņemiet drenāžas cauruli no ūdens filtra.



UZMANĪBU!

Neskatoties uz to, ka ūdens kontūrs ir iztukšots, neliels ūdens daudzums var izlīt laikā, kad izņemat magnētisko filtru/netīrumu separatoru no filtra korpusa. OBLIGĀTI saslaukiet izlijušo ūdeni.

12.5.2 Ūdens filtra tīrīšana problēmu gadījumā

- 1 Noņemiet ūdens filtru no iekārtas. Skatiet šeit: "Ūdens filtra izņemšana" [▶ 210].

**UZMANĪBU!**

Lai pasargātu no bojājumiem caurules, kas ir pieslēgtas pie magnētiskā filtra/netīrumu separatora, ir ieteicams veikt šo procedūru, kad magnētiskais filtrs/netīrumu separators ir noņemts no iekārtas.

- 2 Atskrūvējiet ūdens filtra korpusa apakšu. Izmantojiet piemērotu instrumentu, ja nepieciešams.

**UZMANĪBU!**

Magnētiskā filtra/netīrumu separatora atvēršana ir nepieciešama TIKAI nopietnu problēmu gadījumā. Šo darbību labāk vispār neveikt visā magnētiskā filtra/netīrumu separatora kalpošanas laikā.

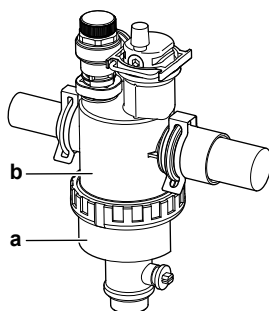

- a Atskrūvējamā apakšējā daļa
- b Ūdens filtra korpus

- 3 Noņemiet sietu un uzrollēto filtru no ūdens filtra korpusa un notīriet ar ūdeni.
- 4 Ūdens filtra korpusā uzstādiet notīrīto uzrollēto filtru un sietu.

**INFORMĀCIJA**

Pareizi ievietojiet sietu magnētiskā filtra/netīrumu separatora korpusā, izmantojot izvīrījumus.

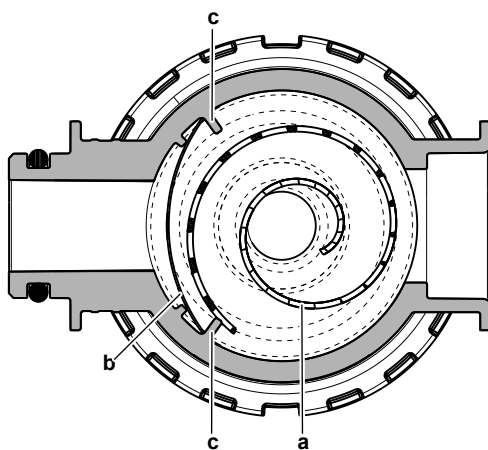

- a Uzrollētais filtrs
- b Siets
- c Izvirzījums

- 5 Uzstādiet un kārtīgi pievelciet ūdens filtra korpusa apakšu.

12.5.3 Ūdens filtra uzstādīšana



UZMANĪBU!

Pārbaudiet blīvgredzenu stāvokli un nomainiet, ja nepieciešams. Pirms uzstādīšanas samitriniet blīvgredzenus.

- 1 Uzstādiet ūdens filtru pareizā vietā.

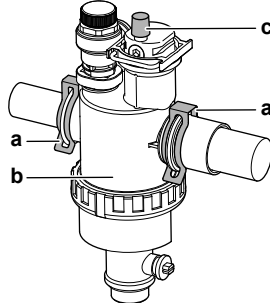

- a Skava
- b Magnētiskais filtrs/netīrumu separators
- c Atgaisošanas vārsts

- 2 Uzstādiet 2 skavas, lai nostiprinātu ūdens filtru pie ūdens kontūra caurulēm.
- 3 Pārlicinieties, ka ūdens filtra atgaisošanas vārsts ir atvērtā pozīcijā.
- 4 Attaisiet ūdens kontūra vārstu (ja ir) uz izplešanās trauku.



UZMANĪBU!

Pārlicinieties, ka attaisījāt ūdens kontūra vārstu (ja ir) uz izplešanās trauku, pretējā gadījumā radīsies pārspiediens.

- 5 Attaisiet noslēgšanas vārstus un pielejiet ūdeni ūdens kontūrā, ja nepieciešams.

13 Problēmu novēršana

Kontaktinformācija

Tālāk aprakstītajos gadījumos varat mēģināt pašu spēkiem novērst problēmu. Jebkuru citu problēmu gadījumā sazinieties ar uzstādītāju. Kontaktinformāciju/palīdzības dienesta tālruna numuru meklējiet lietotāja saskarnē.

1	Pārejiet pie [8.3]: Informācija > Informācija par izplatītāju.	
----------	--	---

Šajā nodaļā

13.1	Pārskats: problēmu novēršana	213
13.2	Piesardzības pasākumi problēmu novēršanas laikā	213
13.3	Problēmu novēršana, vadoties pēc simptomiem	214
13.3.1	Pazīme: iekārta NESILDA vai NEDZESĒ, kā paredzams	214
13.3.2	Pazīme: karstais ūdens NESASNIEDZ vēlamo temperatūru	215
13.3.3	Pazīme: kompresors NESĀK darbu (telpas apsilde vai karstā ūdens uzsildīšana).....	215
13.3.4	Pazīme: pēc iedarbināšanas no sistēmas dzirdama burbuļojoša skaņa.....	215
13.3.5	Pazīme: sūknis ir noblokēts.....	216
13.3.6	Pazīme: sūknis rada troksni (kavitācija)	217
13.3.7	Pazīme: spiedvārsts atveras	217
13.3.8	Pazīme: ūdens spiedvārstam ir noplūde.....	218
13.3.9	Pazīme: telpa NETIEK pietiekami apsildīta pie zemākas āra temperatūras	218
13.3.10	Pazīme: spiediens krāna punktā ir uz laiku netipiski augsts	219
13.3.11	Pazīme: tvertnes dezinfekcijas funkcija NAV izpildīta pareizi (AH kļūda).....	219
13.4	Problēmu risināšana, izmantojot kļūdu kodus	220
13.4.1	Lai parādītu palīdzības tekstu darbības traucējumu gadījumā.....	220
13.4.2	Kļūdu kodi: pārskats	220

13.1 Pārskats: problēmu novēršana

Šajā nodaļā ir aprakstīts, kas ir jādara problēmu gadījumā.

Tajā ietvertā informācija:

- Problēmu novēršana, vadoties pēc simptomiem
- Problēmu novēršana, vadoties pēc kļūdu kodiem

Pirms problēmu novēršanas

Veiciet rūpīgu iekārtas vizuālo pārbaudi un meklējiet acīmredzamus defektus, piemēram, vaļīgus savienojumus vai bojātus vadus.

13.2 Piesardzības pasākumi problēmu novēršanas laikā



BRĪDINĀJUMS

- Veicot iekārtas slēdžu kārbas pārbaudi, VIENMĒR nodrošiniet, lai iekārta būtu atvienota no strāvas padeves. Izslēdziet attiecīgo jaudas slēdzi.
- Ja ir tikusi aktivizēta drošības ierīce, apturiet iekārtu un noskaidrojiet drošības ierīces aktivizēšanas iemeslu pirms tās atiestatīšanas. NEKĀDĀ GADĪJUMĀ nešuntējiet drošības ierīces un nemainiet to vērtības uz vērtībām, kas atšķiras no rūpnīcas noklusējuma iestatījumiem. Ja nevarat atrast problēmas cēloni, sazinieties ar iekārtas izplatītāju.

**BĪSTAMI! ELEKTROTRIECIENA SAŅEMŠANAS RISKS****BRĪDINĀJUMS**

Novērsiet riska situāciju radīšanu nejaušas termoslēdža atiestatīšanas rezultātā — strāvu šai ierīcei NEDRĪKST padot caur ārēju pārslēdzējierīci, piemēram, taimerī, kā arī to nedrīkst pievienot kontūram, kuru regulāri IESLĒDZ vai IZSLĒDZ komunālo pakalpojumu uzņēmums.

**BĪSTAMI! APDEGUMU/APPLAUCĒŠANĀS BRIESMAS**

13.3 Problēmu novēršana, vadoties pēc simptomiem

13.3.1 Pazīme: iekārta NESILDA vai NEDZESĒ, kā paredzams

Iespējamie iemesli	Veicamā darbība
Temperatūras iestatījums NAV pareizs	Pārbaudiet temperatūras iestatījumu uz tālvadības pults. Skatiet ekspluatācijas rokasgrāmatu.
Ūdens plūsma ir pārāk lēna	<p>Pārbaudiet un pārliecinieties par tālāk norādīto:</p> <ul style="list-style-type: none"> ▪ Ūdens kontūra slēgvārsts ir pilnībā atvērts. ▪ Ūdens filtri ir tīri. Iztīriet to, ja nepieciešams. ▪ Sistēmā ir gaiss. Atgaisojiet, ja nepieciešams. Varat atgaisot manuāli (skatiet šeit: "Manuālā atgaisošana" [▶ 197]) vai izmantot automātisko atgaisošanas funkciju (skatiet šeit: "Automātiskā atgaisošana" [▶ 197]). ▪ Ūdens spiediens ir >1 bārs. ▪ Izplešanās trauks NAV bojāts. ▪ Ūdens kontūra vārsts (ja ir) uz izplešanās trauku ir atvērts. ▪ Ūdens kontūra pretestība NAV pārāk augsta sūknim (skatiet ESP līkni nodaļā "Tehniskie dati"). <p>Ja problēma pastāv pēc tam, kad esat veicis visas iepriekš norādītās pārbaudes, sazinieties ar izplatītāju. Dažos gadījumos ir normāli, ja iekārta izmanto mazu ūdens plūsmu.</p>

Iespējamie iemesli	Veicamā darbība
Ūdens tilpums uzstādījumā ir pārāk zems	Nodrošiniet, ka ūdens tilpums uzstādījumā ir virs minimālās nepieciešamās vērtības (skatiet šeit: " Ūdens tilpuma un plūsmas ātruma pārbaude " [▶ 64]).

13.3.2 Pazīme: karstais ūdens NESASNIEDZ vēlamo temperatūru



Iespējamie iemesli	Veicamā darbība
Kāds no tvertnes temperatūras sensoriem ir salūzis.	Attiecīgās korigējošās darbības skatiet iekārtas servisa rokasgrāmatā.

13.3.3 Pazīme: kompresors NESĀK darbu (telpas apsilde vai karstā ūdens uzsildīšana)

Iespējamie iemesli	Veicamā darbība
Kompresors nevar ieslēgties, ja ūdens temperatūra ir pārāk zema. Iekārta izmantos rezerves sildītāju, lai sasniegtu minimālo ūdens temperatūru (12°C), pēc tam kompresors var uzsākt darbību.	Ja rezerves sildītājs arī neieslēdzas, pārbaudiet un pārļieciniet, ka: <ul style="list-style-type: none"> Strāvas padevei uz rezerves sildītāju izmanto pareizos vadus. Rezerves sildītāja termālais aizsargs NAV aktivizēts. Rezerves sildītāja kontaktori NAV bojāti. Ja problēmu neizdodas novērst, sazinieties ar savu izplatītāju.
Vēlamā kWh nomināla barošanas bloka iestatījumi un elektriskie savienojumi NEATBILST	Tam ir jāatbilst savienojumiem, kā paskaidrots šeit: <ul style="list-style-type: none"> "Elektrotīkla strāvas padeves avota pievienošana" [▶ 91] "Par vēlamā kWh nomināla barošanas bloku" [▶ 78] "Pārskats par elektriskajiem savienojumiem, izņemot ārējos izpildmehānismus" [▶ 79]
Vēlamā kWh nomināla signāls tika nosūtīts elektroenerģijas uzņēmumam	Iekārtas lietotāja saskarnē pārejiet pie [8.5.B] Informācija > Izpildmehānismi > Piespiedu izsl. kontakts. Ja Piespiedu izsl. kontakts ir Iesl. , iekārta darbojas ar vēlamo kWh nominālu. Uzgaidiet, kamēr strāvas padeve tiek atjaunota (maksimums 2 stundas).

13.3.4 Pazīme: pēc iedarbināšanas no sistēmas dzirdama burbuļojoša skaņa



Iespējamais iemesls	Veicamā darbība
Sistēmā ir gaiss.	Atgaisojiet sistēmu. ^(a)

Iespējamais iemesls	Veicamā darbība
Dažādi darbības traucējumi.	Pārbaudiet, vai lietotāja saskarnes sākuma ekrānā ir redzams  vai  . Papildinformāciju par darbības traucējumu skatiet šeit: " Lai parādītu palīdzības tekstu darbības traucējumu gadījumā " [▶ 220].

^(a) Atgaisošanai ieteicams izmantot iekārtas atgaisošanas funkciju (jāveic uzstādītājam). Ja gaiss tiek izvadīts no siltuma izstarotājiem vai kolektoriem, ņemiet vērā tālāk sniegtos norādījumus.



BRĪDINĀJUMS

Siltuma izstarotāju vai kolektoru atgaisošana. Pirms siltuma izstarotāju vai kolektoru atgaisošanas pārbaudiet, vai lietotāja saskarnes sākuma ekrānā ir redzams  vai .

- Ja nē, atgaisošanu varat veikt nekavējoties.
- Ja ir, pārbaudiet, vai telpā, kurā vēlaties veikt atgaisošanu, ir pietiekami laba ventilācija. **Iemesls:** Dzesētājs var noplūst ūdens ķēdē un pēc tam telpā, veicot siltuma izstarotāju vai kolektoru atgaisošanu.

13.3.5 Pazīme: sūknis ir nobloķēts

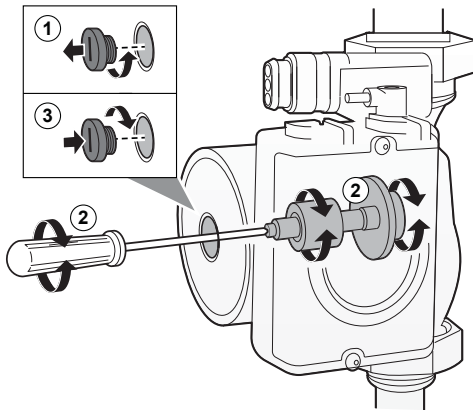
Iespējamie iemesli	Veicamā darbība
Ja iekārta ilgstoši ir bijusi izslēgta, iespējams, ka kaļķakmens ir nobloķējis sūkņa rotoru.	<p>Izņemiet statora korpusa skrūvi un ar skrūvgriezi pagrieziet uz priekšu un atpakaļ rotora keramisko vārpstu, līdz rotors tiks atbloķēts.^(a)</p> <p>Piezīme: NEIZMANTOJIET pārāk lielu spēku.</p> 

^(a) Ja nevarat atbloķēt sūkņa rotoru ar šo metodi, jums būs jāizjauc sūknis un jāpagriež rotors ar roku.

13.3.6 Pazīme: sūknis rada troksni (kavitācija)

Iespējamie iemesli	Veicamā darbība
Sistēmā ir gaiss	Atgaisojiet manuāli abas zonas (skatiet šeit: " Manuālā atgaisošana " [▶ 197]) vai izmantojiet automātiskās atgaisošanas funkciju abām zonām (skatiet šeit: " Automātiskā atgaisošana " [▶ 197]).
Ūdens spiediens pie sūkņa ieplūdes ir pārāk zems	Pārbaudiet un pārliecinieties par tālāk norādīto: <ul style="list-style-type: none"> ▪ Ūdens spiediens ir >1 bārs. ▪ Ūdens spiediena sensors nav bojāts. ▪ Izplešanās trauks NAV bojāts. ▪ Ūdens kontūra vārsts (ja ir) uz izplešanās trauku ir atvērts. ▪ Izplešanās trauka iepriekšējā spiediena iestatījums ir pareizs (skatiet šeit: "Izplešanās trauka sākotnējā spiediena maiņa" [▶ 67]).

13.3.7 Pazīme: spiedvārsts atveras

Iespējamie iemesli	Veicamā darbība
Izplešanās trauks ir bojāts	Nomainiet izplešanās trauku.
Ūdens kontūra vārsts (ja ir) uz izplešanās trauku ir aizvērts.	Atveriet vārstu.
Ūdens tilpums uzstādījumā ir pārāk augsts	Nodrošiniet, ka ūdens tilpums uzstādījumā ir zem maksimālās atļautās vērtības (skatiet šeit: " Ūdens tilpuma un plūsmas ātruma pārbaude " [▶ 64] un " Izplešanās trauka sākotnējā spiediena maiņa " [▶ 67]).
Ūdens kontūra galviņa ir pārāk augstu	Ūdens kontūra galviņa ir atšķirība augstumā starp iekštelpu iekārtu un ūdens kontūra augstāko punktu. Ja iekštelpu iekārta atrodas sistēmas augstākajā punktā, uzstādīšanas augstums tiek pieņemts kā 0 m. Maksimālais ūdens kontūra galviņas augstums ir 10 m. Pārbaudiet uzstādīšanas prasības.

13.3.8 Pazīme: ūdens spiedvārstam ir noplūde

Iespējamie iemesli	Veicamā darbība
Netīrumi nosprosto ūdens spiedvārsta izvadi	<p>Pārbaudiet, vai spiedvārsts darbojas pareizi, pagriežot sarkano pogu uz vārsta pretēji pulksteņrādītāju kustības virzienam:</p> <ul style="list-style-type: none"> ▪ Ja NEDZIRDAT klakšķošu skaņu, sazinieties ar vietējo izplatītāju. ▪ Ja no iekārtas turpina tecēt ūdens, vispirms aizveriet ūdens ieplūdes un izplūdes noslēgvārstus un sazinieties ar vietējo izplatītāju.

13.3.9 Pazīme: telpa NETIEK pietiekami apsildīta pie zemākas āra temperatūras

Iespējamie iemesli	Veicamā darbība
Rezerves sildītāja darbība nav aktivizēta	<p>Pārbaudiet tālāk norādīto:</p> <ul style="list-style-type: none"> ▪ Rezerves sildītāja darbības režīms ir iespējots. <p>Pārejiet pie: [9.3.8]: Uzstādītāja iestatījumi > Rezerves sildītājs > Darbība [4-00]</p> <ul style="list-style-type: none"> ▪ Rezerves sildītāja pārslodzes slēdzis ir ieslēgts. Ja nav, tas ieslēdziet to. ▪ Rezerves sildītāja termālais aizsargs NAV aktivizēts. Ja ir, pārbaudiet turpmāk norādīto un pēc tam piespiediet atiestatīšanas pogu slēdžu kārbā: <ul style="list-style-type: none"> - ūdens spiedienu - gaisu sistēmā - atgaisošanas darbību
Rezerves sildītāja līdzsvara temperatūra nav pareizi konfigurēta	<p>Lai aktivizētu rezerves sildītāja darbību augstākā āra temperatūrā, palieliniet līdzsvara temperatūru.</p> <p>Pārejiet pie: [9.3.7]: Uzstādītāja iestatījumi > Rezerves sildītājs > Līdzsvara temperatūra [5-01]</p>
Sistēmā ir gaiss.	<p>Veiciet atgaisošanu manuāli vai automātiski. Skatiet atgaisošanas funkciju nodaļā "10 Nodošana ekspluatācijā" [▶ 192].</p>

Iespējamie iemesli	Veicamā darbība
Karstā ūdens sildīšanai tiek izmantota pārmērīga siltumsūkņa kapacitāte	<p>Pārbaudiet, vai Telpas sildīšanas prioritāte iestatījumi ir konfigurēti pareizi:</p> <ul style="list-style-type: none"> ▪ Pārliecinieties, ka Telpas sildīšanas prioritāte ir iespējota. <p>Pārejiet pie [9.6.1]: Uzstādītāja iestatījumi > Balansēšana > Telpas sildīšanas prioritāte [5-02]</p> <ul style="list-style-type: none"> ▪ Lai aktivizētu rezerves sildītāja darbību augstākā āra temperatūrā, palieliniet "telpas apsildes prioritātes temperatūru". <p>Pārejiet pie [9.6.3]: Uzstādītāja iestatījumi > Balansēšana > Prioritārā temperatūra [5-03]</p>

13.3.10 Pazīme: spiediens krāna punktā ir uz laiku netipiski augsts

Iespējamie iemesli	Veicamā darbība
Spiedvārsts nedarbojas vai ir bloķēts.	<ul style="list-style-type: none"> ▪ Izskalojiet un iztīriet tvertni, tostarp caurules starp spiedvārstu un aukstā ūdens iepļūdi. ▪ Uzstādiet spiedvārstu.

13.3.11 Pazīme: tvertnes dezinfekcijas funkcija NAV izpildīta pareizi (AH kļūda)

Iespējamie iemesli	Veicamā darbība
Dezinfekcijas funkciju pārtrauca karstā ūdens padeve krānā	Ieprogrammējiet dezinfekcijas funkcijas sākumu, ja nākamo 4 stundu laikā NAV paredzēts lietot karsto ūdeni.
Pirms ieprogrammētās dezinfekcijas funkcijas sākuma tika patērēts liels karstā ūdens daudzums	<p>Ja [5.6] tiek atlasīts Tvertne > Uzsildīšanas režīms režīms Tikai atkārtotā uzsildīšana vai Grafiks + atkārtotā uzsildīšana, ieteicams programmēt dezinfekcijas funkcijas palaišanu vismaz 4 stundas vēlāk nekā pēdējā paredzamā lielā karstā ūdens izlaišana. Šo palaišanu var iestatīt ar uzstādītāja iestatījumiem (dezinfekcijas funkcija).</p> <p>Ja [5.6] tiek atlasīts Tvertne > Uzsildīšanas režīms režīms Tikai grafiks, ieteicams programmēt Eko darbību 3 stundas pirms dezinfekcijas funkcijas plānotās palaišanas, lai iepriekš uzsildītu tvertni.</p>

Iespējamie iemesli	Veicamā darbība
Dezinfekcijas darbība tika apturēta manuāli: [C.3] Darbība > Tvertne tika izslēgta dezinfekcijas laikā.	NEAPTURIET tvertnes darbību dezinfekcijas laikā.

13.4 Problēmu risināšana, izmantojot kļūdu kodus

Ja iekārtai rodas problēma, lietotāja saskarne parāda kļūdas kodu. Ir svarīgi pirms kļūdas koda atiestatīšanas izprast problēmu un novērst tās cēloni. Tas ir jāveic licencētam uzstādītājam vai vietējam izplatītājam.

Šajā sadaļā ir sniegts pārskats par iespējamāko kļūdu kodiem un to apraksti atbilstoši rādījumam lietotāja saskarnē.





INFORMĀCIJA

Skatiet servisa rokasgrāmatā:

- Kļūdu kodu pilns saraksts
- Detalizētākas problēmu novēršanas vadlīnijas par katru kļūdu

13.4.1 Lai parādītu palīdzības tekstu darbības traucējumu gadījumā

Darbības traucējumu gadījumā sākuma ekrānā parādīsies tālāk norādītais atkarībā no nopietnības pakāpes:





- : kļūda
- : darbības traucējums





























Jūs varat saņemt traucējuma īsu un garu aprakstu šādā veidā:



























1	Nospiediet kreiso regulatoru, lai atvērtu galveno izvēlni, un pārejiet pie Darbības traucējumi .	
	Rezultāts: Ekrānā tiks parādīts kļūdas īss apraksts un kļūdas kods.	
2	Nospiediet ? kļūdu ekrānā.	?
	Rezultāts: Ekrānā tiks parādīts kļūdas garš apraksts.	

13.4.2 Kļūdu kodi: pārskats







Iekārtas kļūdu kodi

Kļūdas kods	Apraksts	
7H-01		Problēma ar ūdens plūsmu;
7H-04		Problēma ar ūdens plūsmu mājāsaimniecības karstā ūdens gatavošanas laikā;
7H-05		Ūdens plūsmas problēma sildīšanas/paraugu ņemšanas laikā;
7H-06		Ūdens plūsmas problēma dzesēšanas/atkausēšanas laikā;
80-01		Atgriezes ūdens temperatūras sensora problēma;

Kļūdas kods	Apraksts
81-00	 Problēma ar izplūstošā ūdens temperatūras sensoru;
81-01	 Sajauktā ūdens termistora nepareiza darbība. ;
81-06	 Ieplūstošā ūdens temperatūras termistora darbības traucējums (iekštelpu iekārta);
89-01	 Siltummainis sasalis (atkausēšanas laikā)
89-02	 Siltummainis sasalis (nav atkausēšanas laikā)
89-03	 Siltummainis sasalis (atkausēšanas laikā)
8F-00	 Izplūdes ūdens temperatūras anormāla paaugstināšanās (MKŪ);
8H-00	 Izplūdes ūdens temperatūras anormāla paaugstināšanās;
8H-01	 Sajauktā ūdens kontūra pārkaršana;
8H-02	 Sajauktā ūdens kontūra (termostata) pārkaršana;
8H-03	 Ūdens kontūra (termostata) pārkaršana;
A1-00	 Problēma ar nulles pārsniegšanas noteikšanu;
A5-00	 ĀI: problēma ar augstā spiediena maksimālā lieluma samazināšanu/aizsardzību pret aizsalšanu;
AA-01	 Rezerves sildītājs pārkaršis, vai rezerves sildītāja strāvas kabelis nav pievienots;
AC-00	 Pārkaršis palīgsildītājs;
AH-00	 Nav pareizi pabeigta tvertnes dezinfekcijas funkcija;
AJ-03	 MKŪ uzsildīšanai nepieciešams pārāk ilgs laiks;
C0-00	 Plūsmas sensora darbības traucējums;
C4-00	 Siltummaiņa temperatūras sensora problēma;
C5-00	 Siltummaiņa termistora darbības traucējums;
CJ-02	 Telpas temperatūras sensora problēma;
E1-00	 ĀI: PCB defekts;
E2-00	 Noplūdes strāvas konstatēšanas kļūda;
E3-00	 ĀI: augstspiediena slēdža (ASS) ieslēgšana;
E3-24	 Augstspiediena slēdža neatbilstoša darbība ;
E4-00	 Anormāls sūknēšanas spiediens;
E5-00	 ĀI: invertora kompresora motora pārkaršana;
E6-00	 ĀI: kompresora iedarbināšanas sistēmas bojājums;

Kļūdas kods	Apraksts	
E7-00		ĀI: āra iekārtas ventilatora motora darbības traucējums;
E8-00		ĀI: strāvas padeves ievades pārspriegums;
E9-00		Elektroniskā izplešanās vārsta darbības traucējumi;
EA-00		ĀI: dzesēšanas/sildīšanas pārslēgšanas problēma;
EC-00		Nepareiza temperatūras paaugstināšanās tvertnē;
EC-04		Tvertnes priekšsildīšana;
F3-00		ĀI: izvades caurules temperatūras traucējumi;
F6-00		ĀI: pārāk augsts spiediens dzesēšanas laikā;
FA-00		ĀI: pārāk augsts spiediens, ASS ieslēgšanās;
H0-00		ĀI: sprieguma/strāvas sensora problēma;
H1-00		Ārējā temperatūras sensora problēma;
H3-00		ĀI: Augstspiediena slēdža (ASS) darbības traucējums;
H4-00		Zemspiediena slēdža darbības traucējumi ;
H5-00		Kompresora aizsardzības pret pārslodzi darbības traucējumi;
H6-00		ĀI: pozīcijas noteikšanas sensora darbības traucējums;
H8-00		ĀI: kompresora ievades (CT) sistēmas darbības traucējums;
H9-00		ĀI: āra gaisa termistora darbības traucējums;
HC-00		Problēma ar tvertnes temperatūras sensoru;
HC-01		Problēma ar tvertnes temperatūras otro sensoru;
HJ-10		Ūdens spiediena sensora anormāla darbība;
J3-00		ĀI: izvades caurules termistora traucējumi;
J3-10		Kompresora pieslēgvietas termistora neatbilstoša darbība ;
J5-00		Sūknēšanas caurules termistora darbības traucējumi;
J6-00		ĀI: siltummaiņa termistora traucējumi;
J6-07		ĀI: siltummaiņa termistora traucējumi;
J6-32		Izplūstošā ūdens temperatūras termistora darbības traucējums (āra iekārta);
J6-33		Sensora sakaru kļūda ;

Kļūdas kods	Apraksts
J8-00	 Dzesēšanas šķidrums termistora darbības traucējumi;
JA-00	 ĀI: augstspiediena slēdža sensora darbības traucējums;
JC-00	 Zemspiediena sensora anormāla darbība;
JC-01	 Anormāls iztvaikotāja spiediens ;
L1-00	 INV PCB darbības traucējumi;
L3-00	 ĀI: temperatūras paaugstināšanās elektrosadales kārbā;
L4-00	 ĀI: invertora izstarojošās plāksnes temperatūras paaugstināšanās traucējums;
L5-00	 ĀI: invertora momentāna pārstrāva (līdzstrāva);
L8-00	 Darbības traucējumi, ko izraisīja termālā aizsardzība invertora iespiestajā shēmas platē;
L9-00	 Kompresora bloķēšanas novēršana;
LC-00	 Āra iekārtas sakaru sistēmas darbības traucējumi;
P1-00	 Atvērtas fāzes strāvas padeves svārstības ;
P3-00	 Anormāla līdzstrāva;
P4-00	 ĀI: izstarojošās plāksnes temperatūras sensora traucējums;
PJ-00	 Kapacitātes iestatījuma neatbilstība;
U0-00	 ĀI: nepietiek dzesētāja vielas;
U1-00	 Reversās fāzes/atvērtās fāzes darbības traucējumi ;
U2-00	 ĀI: nepareizs strāvas padeves spriegums;
U3-00	 Zemgrīdas apsildes izlīdzinošās kārtas žāvēšanas funkcija nav izpildīta pareizi;
U4-00	 Iekštelpu/āra iekārtas sakaru problēma;
U5-00	 Lietotāja saskarnes sakaru problēma;
U7-00	 ĀI: pārraidis traucējumi starp galveno CPU un INV CPU;
U8-01	 Pārtraukts savienojums ar LAN adapteri;
U8-02	 Pārtraukts savienojums ar telpas termostatu;
U8-03	Nav savienojuma ar telpas termostatu;
U8-04	Nezināma USB ierīce;
U8-05	Faila kļūme;

Kļūdas kods	Apraksts	
U8-07		P1P2 sakaru kļūda;
UA-00		Iekštelpu iekārtas, āra iekārtas atbilstības problēma;
UA-16		Pagarinātāja/hidrobloka sakaru problēma;
UA-17		Problēma ar tvertnes tipu;
UA-21		Pagarinātāja/hidrobloka neatbilstības problēma;
UF-00		Konstatēti otrādi izvietoti cauruļvadi vai slikti izvietoti sakaru vadi;

**INFORMĀCIJA**

Ja parādīts kļūdas kods AH un nav radušies dezinfekcijas funkcijas traucējumi karstā ūdens izlaišanas dēļ, ieteicamas tālāk norādītās darbības:

- Ja ir atlasīts režīms **Tikai atkārtotā uzsildīšana** vai **Grafiks + atkārtotā uzsildīšana**, ieteicams programmēt dezinfekcijas funkcijas palaišanu vismaz 4 stundas vēlāk nekā pēdējā paredzamā lielā karstā ūdens izlaišana. Šo palaišanu var iestatīt ar uzstādītāja iestatījumiem (dezinfekcijas funkcija).
- Ja ir atlasīts režīms **Tikai grafiks**, ieteicams programmēt **Eko** darbību 3 stundas pirms dezinfekcijas funkcijas plānotās palaišanas, lai iepriekš uzsildītu tvertni.

**PAZIŅOJUMS**

Ja minimālā ūdens plūsma ir zemāka par to, kas norādīta tabulā tālāk, iekārta uz laiku pārtrauc darbību un lietotāja interfeisā ir redzama kļūda 7H-01. Pēc laika šī kļūda tiek atiestatīta automātiski un iekārta atsāk darbību.

Minimālais nepieciešamais plūsmas ātrums

25 l/min

**INFORMĀCIJA**

Kļūda AJ-03 tiek atiestatīta automātiski no brīža, kad sākas normāla tvertnes uzsildīšana.

**INFORMĀCIJA**

Ja parādās kļūda U8-04, kļūdu var atiestatīt pēc programmatūras veiksmīgas atjaunināšanas. Ja programmatūra netiek veiksmīgi atjaunināta, tad jums ir jāpārliecinās, ka jūsu USB ierīcei ir FAT32 formāts.

**INFORMĀCIJA**

Lietotāja saskarne parādīs, kā atiestatīt kļūdas kodu.

14 Likvidēšana



PAZIŅOJUMS

NEMĒĢINIET pats demontēt sistēmu: sistēmas demontāža, aukstumaģenta, eļļas un citu daļu apstrāde ir jāveic saskaņā ar attiecīgo likumdošanu. Bloki ir JĀPĀRSTRĀDĀ specializētā pārstrādes rūpnīcā, lai to sastāvdaļas atkārtoti izmantotu.

Šajā nodaļā

14.1 Dzesētāja savākšana 225

14.1 Dzesētāja savākšana

Āra iekārtas utilizācijas laikā ir jāsavāc tās dzesētājs.

- Lai savāktu dzesētāju, izmantojiet apkopes pieslēgvietu (**a**).
- Pārliedziniet, ka vārsti (**Y1E**, **Y3E**, **Y2S**, **Y3S**, **Y4S**) ir atvērti. Ja dzesētāja savākšanas laikā tie nav atvērti, dzesētājs paliks iekārtā.

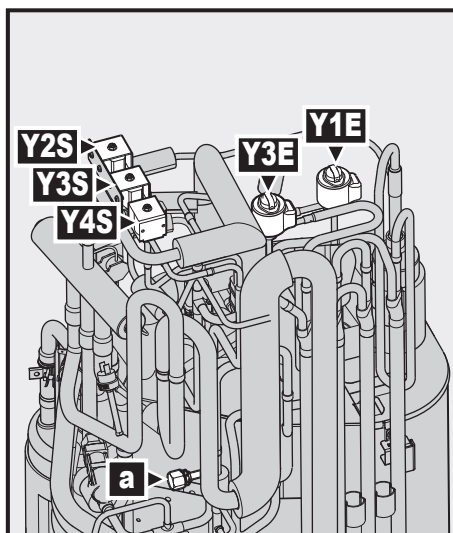

- a** Apkopes pieslēgvietas 5/16" konuss
- Y1E** Elektroniskais izplešanās vārsts (galvenais)
- Y3E** Elektroniskais izplešanās vārsts (iesmidzināšanas)
- Y2S** Solenoīda vārsts (zemspiediena apvada)
- Y3S** Solenoīda vārsts (karstās gāzes apvada)
- Y4S** Solenoīda vārsts (šķidrums iesmidzināšanas)

Vārstu atvēršana, kad strāvas padeve ir IESLĒGTA



BRĪDINĀJUMS

Rotējošs ventilators. Pirms āra iekārtas IESLĒGŠANAS vai apkopes darbu sākšanas pārliedziniet, vai drenāžas restes nosedz ventilatoru, tādējādi droši aizsedzot rotējošo ventilatoru. Skatiet šeit:

- "Drenāžas restu uzstādīšana" [▶ 56]
- "Drenāžas restu noņemšana un novietošana drošā stāvoklī" [▶ 57]

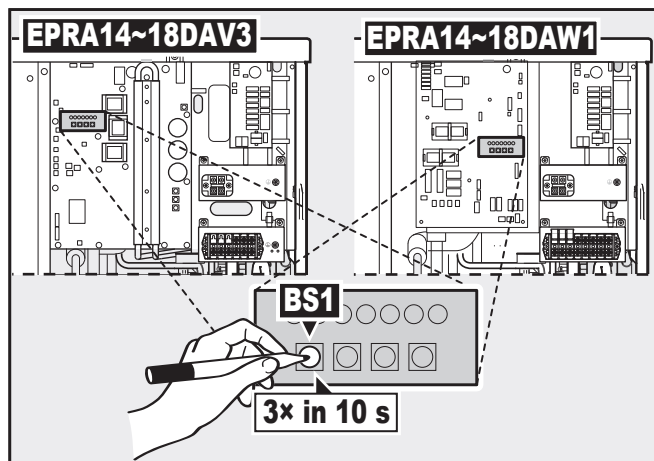

a Spiedpoga

- 1 Nodrošiniet, lai iekārta nedarbotos.
 - 2 Aktivizējiet vakuuma/savākšanas režīmu, piespiežot **BS1** 3 reizes 10 sekunžu laikā. Lai piespiestu **BS1**, izmantojiet izolētu stienīti (piemēram, pildspalvu), lai nepieskartos zem sprieguma esošajām daļām.
- Rezultāts:** Iekārta atver visus nepieciešamos vārstus.
- 3 Pēc dzesētāja savākšanas deaktivizējiet vakuuma/savākšanas režīmu, piespiežot **BS1** 3 reizes 10 sekunžu laikā.

Vārstu atvēršana, kad strāvas padeve ir IZSLĒGTA

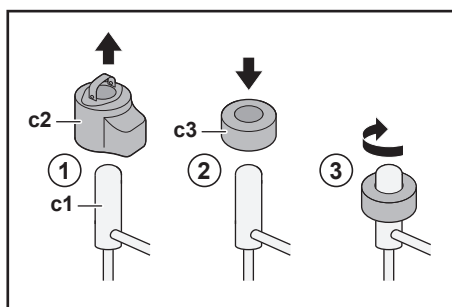

- c1** Elektroniskais izplešanās vārsts/Solenoida vārsts
c2 EEV spole
c3 EEV magnēts

- 1 Izņemiet EEV spoli (**c2**).
- 2 Bīdiet EEV magnētu (**c3**) pāri izplešanās vārstam/solenoida vārstam (**c1**).
- 3 Grieziet EEV magnētu pulksteņrādītāja virzienā, līdz vārsts būs pilnīgi atvērtā pozīcijā. Ja nezināt, kura ir atvērtā pozīcija, pagrieziet vārstu vidējā pozīcijā, lai dzesētājs varētu izplūst.

15 Tehniskie dati

Jaunāko tehnisko datu **apskats** ir pieejams reģionālajā Daikin tīmekļa vietnē (publiski pieejama). Jaunāko tehnisko datu **pilns komplekts** ir pieejams Daikin Business Portal (ir nepieciešama autentifikācija).

Šajā nodaļā

15.1	Apkopes atstarpe: Ārējais bloks	228
15.2	Cauruļu sistēma: āra iekārta.....	229
15.3	Cauruļu shēma: iekštelpu iekārta.....	230
15.4	Elektroinstalācijas shēma: āra iekārta.....	232
15.5	Elektroinstalācijas shēma: iekštelpu iekārta	237

15.1 Apkopes atstarpe: Ārējais bloks

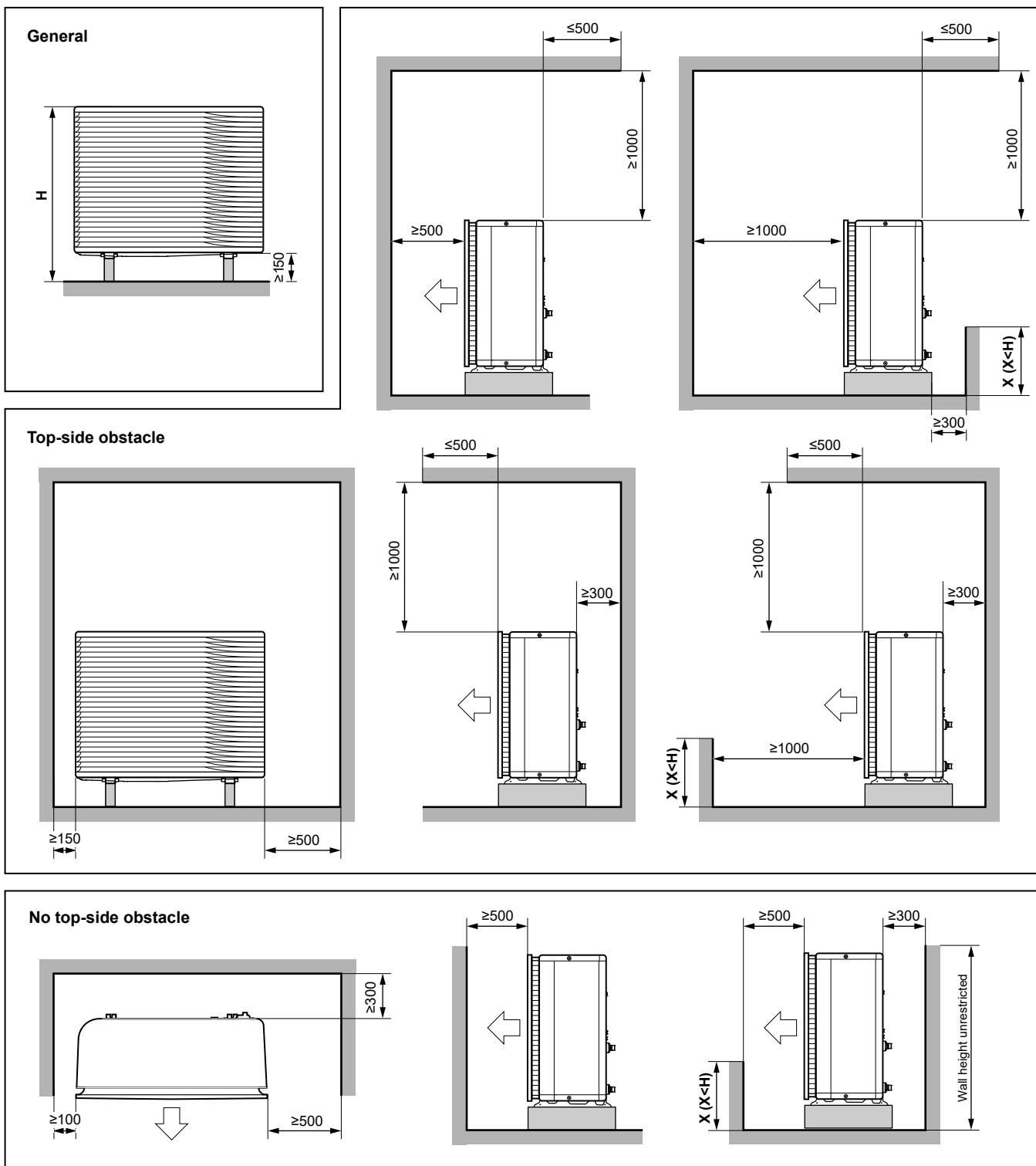

(mm)

3D124412

Angliski	Tulkojums
General	Vispārīgi
No top-side obstacle	Nav šķēršļu augšdaļā
Top-side obstacle	Ir šķēršļi augšdaļā
Wall height unrestricted	Neierobežots sienas augstums

15.2 Cauruļu sistēma: āra iekārta

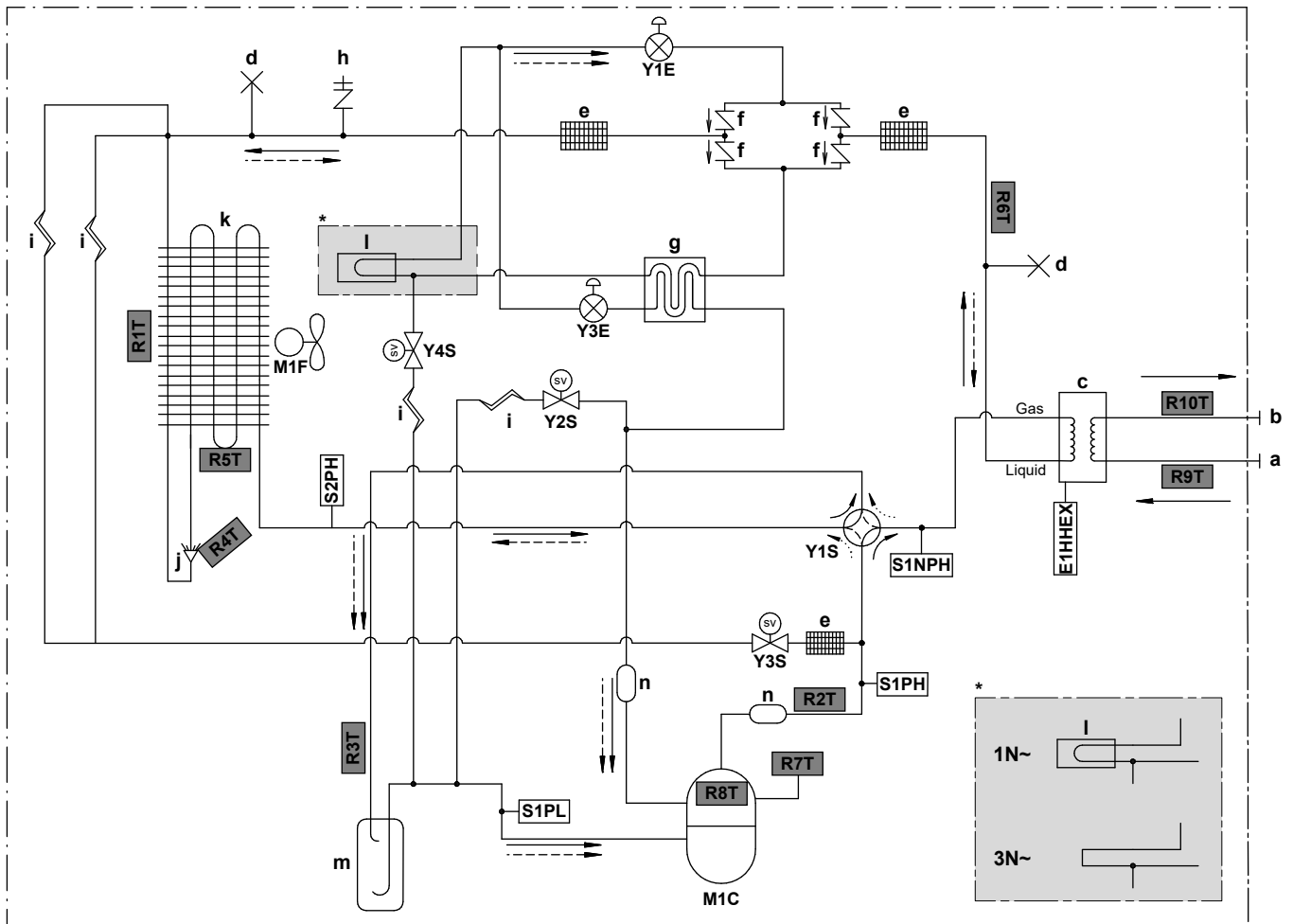

3D124079C

Gas	Gāze
Liquid	Šķidrums
a	Ūdens IEVADE (skrūvsavienojums, vīrišķais, 1")
b	Ūdens IZVADE (skrūvsavienojums, vīrišķais, 1")
c	Plākšņu siltummainis
d	Savilktā caurule
e	Dzesētāja filtrs
f	Vienvirziena vārsts
g	Economiser siltummainis
h	Apkopes pieslēgvietas 5/16" konuss
i	Kapilārā caurule
j	Sadalītājs
k	Gaisa siltummainis
l	PCB dzesēšana
m	Akumulators
n	Slāpētājs
E1HHEX	Plākšņu siltummaiņa sildītājs
M1C	Kompresors
M1F	Ventilatora motors
S1PH	Augsta spiediena slēdzis (5,6 MPa)
S2PH	Augsta spiediena slēdzis (4,17 MPa)
S1PL	Zemspiediena slēdzis
S1NPH	Augsta spiediena sensors
Y1E	Elektroniskais izplešanās vārsts (galvenais)
Y3E	Elektroniskais izplešanās vārsts (iesmidzināšanas)
Y1S	Solenoida vārsts (4 virzienu vārsts)
Y2S	Solenoida vārsts (zemspiediena apvada)
Y3S	Solenoida vārsts (karstās gāzes apvada)
Y4S	Solenoida vārsts (šķidruma iesmidzināšanas)

Termistori:	
R1T	Āra gaiss
R2T	Kompresora izvade
R3T	Kompresora iesūce
R4T	Gaisa siltummainis, sadalītājs
R5T	Gaisa siltummainis, vidējais
R6T	Dzesētāja šķidrums
R7T	Kompresora korpus
R8T	Kompresora ports
R9T	Ieplūdes ūdens
R10T	Izplūdes ūdens



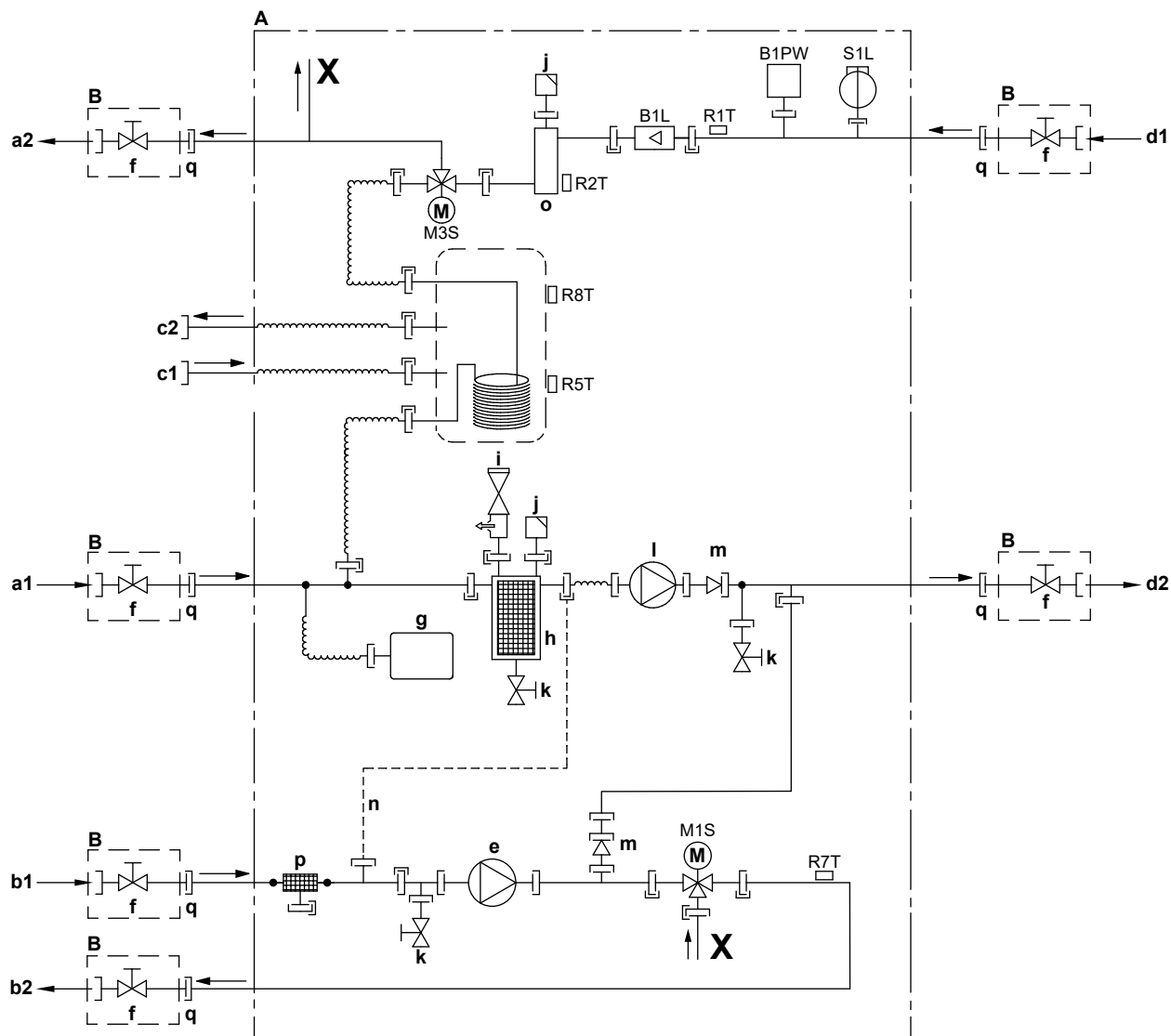

Dzesētāja plūsma:	
→	Apsilde
⇄	Dzesēšana

15.3 Cauruļu shēma: iekštelpu iekārta



3D120612A

- A** Iekštelpu iekārta
B Uzstādīts uz vietas
a1 Telpu apsilde papildu/tiešai zonai – Ūdens IEVADE (skrūvsavienojums, 1")
a2 Telpu apsilde papildu/tiešai zonai – Ūdens IZVADE (skrūvsavienojums, 1")
b1 Telpu apsilde galvenai/jauktai zonai – Ūdens IEVADE (skrūvsavienojums, 1")
b2 Telpu apsilde galvenai/jauktai zonai – Ūdens IZVADE (skrūvsavienojums, 1")
c1 DHW – Aukstā ūdens IEVADE (skrūvsavienojums, 3/4")
c2 DHW – Karstā ūdens IZVADE (skrūvsavienojums, 3/4")
d1 Ūdens IEVADE no āra iekārtas (skrūvsavienojums, 1")
d2 Ūdens IZVADE uz āra iekārtu (skrūvsavienojums, 1")
e Sūkņi (galvenā/jauktā zona)
f Noslēgvārsts, 1" vīrišķais/sievišķais
g Izplešanās trauks
h Magnētiskais filtrs/netīrumu separators
i Drošības vārsts
j Atgaisošana
k Drenāžas vārsts
l Sūkņi (papildu/tiešā zona)
m Pretvārsts
n Kapilārā caurule
o Rezerves sildītājs
p Ūdens filtrs (galvenā/jauktā zona)
q Nepievilktais 1" uzgrieznis
B1L Plūsmas sensors
B1PW Telpu apsildes ūdens spiediena sensors
M1S 3 virzienu vārsts (jaucējvārsts galvenai/jauktajai zonai)

M3S	3 virzienu vārsts (telpas apsilde/karstais ūdens)
R1T	Termistors (ūdens IEVADE)
R2T	Termistors (rezerves sildītājs — ūdens IZVADE)
R5T, R8T	Termistors (tvertne)
R7T	Termistors (galvenā/jauktā zona – ūdens IZVADE)
S1L	Plūsmas slēdzis
	Skrūvju savienojums
	Konusa savienojums
	Ātrais savienojums
	Lodēts savienojums

15.4 Elektroinstalācijas shēma: āra iekārta

Vadojuma shēmu piegādā līdz ar iekārtu, un tā atrodas sadales kārbas vāka iekšējā pusē.

Angliski	Tulkojums
Electronic component assembly	Elektronisko komponentu montāža
Front side view	Priekšējais sānskats
Indoor	Iekštelpu
OFF	IZSLĒGTS
ON	IESLĒGTS
Outdoor	Āra
Position of compressor terminal	Kompresora spailes novietojums
Position of elements	Elementu novietojums
Rear side view	(Tikai modeļiem W1) Aizmugurējais sānskats
Right side view	Labais sānskats
See note ***	Skatiet piezīmes***

Piezīmes:

1	Simboli:	
	L	Reāllaika
	N	Neitrāls
		Aizsargzemējums
		Zemējums bez traucējumiem
		Ēkas elektroinstalācija
		Opcija
		Spaiļu josla
		Spaile
		Savienotājs
		Savienojums

2	Krāsas:	
	BLK	Melna
	RED	Sarkana
	BLU	Zila
	WHT	Balta
	GRN	Zaļa
	YLW	Dzeltena
	PNK	Rozā
	ORG	Oranža
	GRY	Pelēks
	BRN	Brūns
3	Šī vadojuma shēma attiecas tikai uz āra iekārtu.	
4	Ekspluatācijas laikā nedrīkst saslēgt īsslēgumā aizsardzības ierīces S1PH, S2PH un S1PL.	
5	Kombināciju tabulā un papildaprīkojuma rokasgrāmatā skatiet informāciju par to, kā pieslēgt vadus ierīcēm X6A, X41A un X2M.	
6	Visu slēdžu rūpnīcas iestatījums ir IZSLĒGTS, nemainiet selektorslēdža (DS1) iestatījumu.	
7	(Tikai modeļiem W1) Ferīta serdei Z8C ir 2 atsevišķas pamatdaļas.	

Informācija par V3 modeļiem:

A1P	Drukātās shēmas plate (galvenā)
A2P	Drukātās shēmas plate (trokšņu filtrs)
A3P	Drukātās shēmas plate (noplūdes strāva)
A4P	Drukātās shēmas plate (ACS)
A5P	Drukātās shēmas plate (uzliesmojuma)
BS1~BS4 (A1P)	Spiežampoga
C1~C4 (A1P, A2P)	Kondensators
DS1 (A1P)	DIP slēdzis
E1H	Drenāžas caurules sildītājs (jāiegādājas atsevišķi)
E1HHEX~E3HHEX	Plākšņu siltummaiņa sildītāji
F1U	Ēkas drošinātājs (jāiegādājas atsevišķi)
F1U~F4U (A2P)	Drošinātājs
F6U (A1P)	Drošinātājs (T 5,0 A/250 V)
H1P~H7P (A1P)	Gaismu izstarojošā diode (oranžs apkopes monitors)
HAP (A1P)	Gaismu izstarojošā diode (zaļš apkopes monitors)
K1R (A1P)	Magnētiskais relejs (Y1S)
K1R (A4P)	Magnētiskais relejs (E1HHEX~E3HHEX)
K2R (A1P)	Magnētiskais relejs (Y2S)

K2R (A4P)	Magnētiskais relejs (E1H)
K3R (A1P)	Magnētiskais relejs (Y3S)
K4R (A1P)	Magnētiskais relejs (E1HC)
K10R (A1P)	Magnētiskais relejs
K11M (A1P)	Magnetslēdzis
K13R~K15R (A1P, A2P)	Magnētiskais relejs
L1R~L3R (A1P)	Reaktors
M1C	Kompresora motors
M1F	Ventilatora motors
PS (A1P)	Strāvas padeves pārslēgšana
Q1DI	Noplūdstrāvas aizsargslēdzis (30 mA) (ārējais piederums)
R1~R5 (A1P, A2P)	Rezistors
R1T	Termistors (āra gaisa)
R2T	Termistors (kompresora izvade)
R3T	Termistors (kompresora sūkņēšanas)
R4T	Termistors (gaisa siltummainis, sadalītājs)
R5T	Termistors (gaisa siltummainis, vidējais)
R6T	Termistors (dzēsētāja šķidrums)
R7T	Termistors (kompresora korpus)
R8T	Termistors (kompresora ports)
R9T	Termistors (ieplūdes ūdens)
R10T	Termistors (izplūdes ūdens)
R11T	Termistors (gala)
RC (A2P)	Signāla uztvērēja kontūrs
S1NPH	Augsta spiediena sensors
S1PH, S2PH	Augsta spiediena slēdzis
S1PL	Zemspiediena slēdzis
T1A	Pašreizējais transformators
TC (A2P)	Signāla pārraides kontūrs
V1D~V4D (A1P)	Diode
V1R (A1P)	IGBT jaudas modulis
V2R (A1P)	Diodes modulis
V1T~V3T (A1P)	Izolēta aizvara bipolārais tranzistors (IGBT)
X1M, X2M	Spaiļu josla
Y1E	Elektroniskais izplešanās vārsts (galvenais)
Y3E	Elektroniskais izplešanās vārsts (iesmidzināšanas)
Y1S	Solenoida vārsts (4 virzienu vārsts)

Y2S	Solenoida vārsts (zemspiediena apvada)
Y3S	Solenoida vārsts (karstās gāzes apvada)
Y4S	Solenoida vārsts (šķidrums iesmidzināšanas)
Z1C~Z11C	Trokšņu filtrs (ferīta serde)
Z1F~Z6F (A1P, A2P)	Trokšņu filtrs

Informācija par W1 modeļiem:

A1P	Drukātās shēmas plate (galvenā)
A2P	Drukātās shēmas plate (trokšņu filtrs)
A3P	Drukātās shēmas plate (noplūdes strāva)
A4P	Drukātās shēmas plate (ACS)
A5P	Drukātās shēmas plate (invertors)
BS1~BS4 (A1P)	Spiežampoga
C1~C3 (A2P)	Kondensators
DS1 (A1P)	DIP slēdzis
E1H	Drenāžas caurules sildītājs (jāiegādājas atsevišķi)
E1HHEX	Plākšņu siltummaiņa sildītājs
F1U	Ēkas drošinātājs (jāiegādājas atsevišķi)
F1U~F7U (A1P, A2P)	Drošinātājs
H1P~H7P (A1P)	Gaismu izstarojošā diode (oranžs apkopes monitors)
HAP (A1P, A2P)	Gaismu izstarojošā diode (zaļš apkopes monitors)
K1R (A1P)	Magnētiskais relejs (Y1S)
K1R (A2P)	Magnētiskais relejs
K1R (A4P)	Magnētiskais relejs (E1HHEX)
K2R (A1P)	Magnētiskais relejs (Y2S)
K2R (A4P)	Magnētiskais relejs (E1H)
K3R (A1P)	Magnētiskais relejs (Y3S)
K4R (A1P)	Magnētiskais relejs (E1HC)
K2M, K11M (A2P)	Magnetslēdzis
L1R~L4R	Reaktors
M1C	Kompresora motors
M1F	Ventilatora motors
PS (A2P)	Strāvas padeves pārslēgšana
Q1DI	Noplūdstrāvas aizsargslēdzis (30 mA) (ārējais piederums)
R1, R2 (A2P)	Rezistors
R1T	Termistors (āra gaisa)
R2T	Termistors (kompresora izvade)
R3T	Termistors (kompresora sūkņēšanas)

R4T	Termistors (gaisa siltummainis, sadalītājs)
R5T	Termistors (gaisa siltummainis, vidējais)
R6T	Termistors (dzesētāja šķidrums)
R7T	Termistors (kompresora korpuss)
R8T	Termistors (kompresora ports)
R9T	Termistors (ieplūdes ūdens)
R10T	Termistors (izplūdes ūdens)
R11T	Termistors (gala)
S1NPH	Augsta spiediena sensors
S1PH, S2PH	Augsta spiediena slēdzis
S1PL	Zemspiediena slēdzis
T1A	Pašreizējais transformators
V1R, V2R (A2P)	IGBT jaudas modulis
V3R (A2P)	Diodes modulis
X1M, X2M	Spaiļu josla
Y1E	Elektroniskais izplešanās vārsts (galvenais)
Y3E	Elektroniskais izplešanās vārsts (iesmidzināšanas)
Y1S	Solenoida vārsts (4 virzienu vārsts)
Y2S	Solenoida vārsts (zemspiediena apvada)
Y3S	Solenoida vārsts (karstās gāzes apvada)
Y4S	Solenoida vārsts (šķidruma iesmidzināšanas)
Z1C~Z10C	Trokšņu filtrs (ferīta serde)
Z1F~Z4F (A1P, A3P)	Trokšņu filtrs

15.5 Elektroinstalācijas shēma: iekštelpu iekārta

Skatiet iekārtas komplektācijā iekļauto iekšējās elektroinstalācijas shēmu (iekštelpu iekārtas slēdžu kārbas vāka iekšpusē). Tālāk norādīti tur izmantotie saīsinājumi.

Piezīmes, kas jāizlasa pirms iekārtas iedarbināšanas

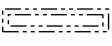
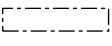
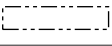
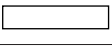
Angliski	Tulkojums
Notes to go through before starting the unit	Piezīmes, kas jāizlasa pirms iekārtas iedarbināšanas
X1M	Galvenā spaile
X2M	Mainstrāvas ārējās elektroinstalācijas spaile
X5M	Līdzstrāvas ārējās elektroinstalācijas spaile
X6M	Rezerves sildītāja strāvas padeves spaile
-----	Zemējuma elektroinstalācija
-----	Iegādājams atsevišķi
①	Vairākas elektroinstalācijas iespējas
	Opcija
	Nav uzstādīts slēdžu kārbā
	Elektroinstalācija atkarīga no modeļa
	PCB
Note 1: Connection point of the power supply for the BUH should be foreseen outside the unit.	1. piezīme: rezerves sildītāja strāvas padeves pieslēgvieta ir jāparedz ārpus iekārtas.
Backup heater power supply	Rezerves sildītāja strāvas padeve
<input type="checkbox"/> 6T1 (3~, 230 V, 6 kW)	<input type="checkbox"/> 6T1 (3~, 230 V, 6 kW)
<input type="checkbox"/> 6V (1N~, 230 V, 6 kW)	<input type="checkbox"/> 6V (1N~, 230 V, 6 kW)
<input type="checkbox"/> 6WN/9WN (3N~, 400 V, 6/9 kW)	<input type="checkbox"/> 6WN/9WN (3N~, 400 V, 6/9 kW)
User installed options	Lietotāja uzstādītās opcijas
<input type="checkbox"/> LAN adapter	<input type="checkbox"/> LAN adapteris
<input type="checkbox"/> WLAN adapter	<input type="checkbox"/> WLAN adapteris
<input type="checkbox"/> Remote user interface	<input type="checkbox"/> Attiecīgā Cilvēka komforta saskarne (BRC1HHDA tiek izmantota kā telpas termostats)
<input type="checkbox"/> Ext. indoor thermistor	<input type="checkbox"/> Ārējais iekštelpu termistors
<input type="checkbox"/> Ext outdoor thermistor	<input type="checkbox"/> Ārējais āra termistors
<input type="checkbox"/> Digital I/O PCB	<input type="checkbox"/> Ciparu ievadizvades PCB
<input type="checkbox"/> Demand PCB	<input type="checkbox"/> Pieprasījuma PCB
<input type="checkbox"/> Safety thermostat	<input type="checkbox"/> Drošības termostats
Main LWT	Galvenā izplūdes ūdens temperatūra

Angliski	Tulkojums
<input type="checkbox"/> On/OFF thermostat (wired)	<input type="checkbox"/> Ieslēgšanas/IZSLĒGŠANAS termostats (ar vadu)
<input type="checkbox"/> On/OFF thermostat (wireless)	<input type="checkbox"/> Ieslēgšanas/IZSLĒGŠANAS termostats (bezvadu)
<input type="checkbox"/> Ext. thermistor	<input type="checkbox"/> Ārējais termistors
<input type="checkbox"/> Heat pump convector	<input type="checkbox"/> Siltumsūkņa konvektors
Add LWT	Papildu izplūdes ūdens temperatūra
<input type="checkbox"/> On/OFF thermostat (wired)	<input type="checkbox"/> Ieslēgšanas/IZSLĒGŠANAS termostats (ar vadu)
<input type="checkbox"/> On/OFF thermostat (wireless)	<input type="checkbox"/> Ieslēgšanas/IZSLĒGŠANAS termostats (bezvadu)
<input type="checkbox"/> Ext. thermistor	<input type="checkbox"/> Ārējais termistors
<input type="checkbox"/> Heat pump convector	<input type="checkbox"/> Siltumsūkņa konvektors

Pozīcija slēdžu kārbā

Angliski	Tulkojums
Position in switch box	Pozīcija slēdžu kārbā
SWB1	Augšējā slēdžu kārba
SWB2	Nolaidiet uz leju slēdžu kārbu

Apzīmējumi

A1P		Galvenā PCB
A2P	*	IESLĒGŠANAS/IZSLĒGŠANAS termostats (PC=strāvas ķēde)
A3P	*	Siltumsūkņa konvektors
A4P	*	Ciparu ievadizvades PCB
A5P		Divu zonu PCB
A6P		Strāvas cilpa PCB
A8P	*	Pieprasījuma PCB
A11P		MMI (=iekštelpu iekārtas lietotāja saskarne) — Galvenā PCB
A13P	*	LAN adapteris
A14P	*	Attiecīgās Cilvēka komforta saskarnes PCB (BRC1HHDA tiek izmantota kā telpas termostats)
A15P	*	Uztvērēja PCB (bezvadu IESLĒGŠANAS/IZSLĒGŠANAS termostats)
A20P	*	WLAN adapteris
CN* (A4P)	*	Savienotājs
DS1 (A8P)	*	DIP slēdzis
F1B	#	Rezerves sildītāja strāvas pārslodzes drošinātājs
F1U, F2U (A4P)	*	Ciparu ievadizvades PCB drošinātājs 5 A 250 V

K1M, K2M		Rezerves sildītāja kontaktors
K5M		Rezerves sildītāja drošības kontaktors
K6M		3 virzienu apiešanas vārsta relejs
K7M		3 virzienu plūsmas vārsta relejs
K*R (A4P)		PCB relejs
M2P	#	Karstā ūdens sūknis
M2S	#	2 virzienu vārsts dzesēšanas režīmam
PC (A15P)	*	Strāvas padeves ķēde
PHC1 (A4P)	*	Optrona ievades kontūrs
Q1L		Rezerves sildītāja termālais aizsargs
Q3L, Q4L	#	Drošības termostats
Q*DI	#	Zemējuma noplūdstrāvas aizsargslēdzis
R1H (A2P)	*	Mitruma sensors
R1T (A2P)	*	Apkārtējās vides sensora ieslēgšanas/IZSLĒGŠANAS termostats
R2T (A2P)	*	Ārējais sensors (grīda vai apkārtējā vide)
R6T	*	Ārējais iekštelpu vai ārtelpu apkārtējās vides termistors
S1S	#	Vēlamās kWh nomināla strāvas padeves kontakti
S2S	#	Elektrības skaitītāja impulsu 1. ievade
S3S	#	Elektrības skaitītāja impulsu 2. ievade
S6S~S9S	*	Ciparu strāvas ierobežošanas ievadi
SS1 (A4P)	*	Selektorslēdzis
TR1		Energoapgādes transformators
X6M	#	Rezerves sildītāja strāvas padeves spaiļu josla
X*, X*A, X*Y, Y*		Savienotājs
X*M		Spaiļu josla

* Papildpiederums

Iegādājams atsevišķi

Elektroinstalācijas diagrammu teksta tulkojums

Angliski	Tulkojums
(1) Main power connection	(1) Strāvas padeves savienojums
For preferential kWh rate power supply	Vēlamā kWh nomināla strāvas padevei
Indoor unit supplied from outdoor	Iekštelpu iekārta, kas tiek apgādāta no ārpuses
Normal kWh rate power supply	Normāla kWh nomināla strāvas padeve
Only for normal power supply (standard)	Tikai normālai strāvas padevei (standarts)
Only for preferential kWh rate power supply (outdoor)	Tikai vēlamajai kWh nomināla strāvas padevei (āra)

Angliski	Tulkojums
Outdoor unit	Āra iekārta
Preferential kWh rate power supply contact: 16 V DC detection (voltage supplied by PCB)	Vēlamās kWh nomināla strāvas padeves kontakti: 16 V līdzstrāvas noteikšana (PCB nodrošinātais spriegums)
SWB1	Slēdžu kārba
Use normal kWh rate power supply for indoor unit	Izmantot normālu kWh nominālo strāvas padevi iekšējai iekārtai
(2) Backup heater power supply	(2) Rezerves sildītāja strāvas padeve
Only for ***	Tikai ***
(3) User interface	(3) Lietotāja saskarne
Only for LAN adapter	Tikai LAN adapterim
Only for remote user interface HCI	Tikai attiecīgajai cilvēka komforta saskarnei (BRC1HHDA tiek izmantota kā telpas termostats)
Only for WLAN adapter	Tikai WLAN adapterim
SWB1	Slēdžu kārba
(5) Ext. thermistor	(5) Ārējais termistors
SWB1	Slēdžu kārba
(6) Field supplied options	(6) Atsevišķi iegādājami papildaprīkojumi
12 V DC pulse detection (voltage supplied by PCB)	12 V līdzstrāvas impulsa noteikšana (PCB nodrošinātais spriegums)
230 V AC supplied by PCB	230 V maiņstrāva, ko nodrošina PCB
Continuous	Ilgstoša strāva
DHW pump output	Karstā ūdens sūkņa izvade
DHW pump	Karstā ūdens sūknis
Electrical meters	Elektrības skaitītāji
For safety thermostat	Drošības termostatam
Inrush	Izsitienstrāva
Max. load	Maksimālā slodze
Normally closed	Parasti aizvērts
Normally open	Parasti atvērts
Safety thermostat	Drošības termostats
Safety thermostat contact: 16 V DC detection (voltage supplied by PCB)	Drošības termostata kontakts: 16 V līdzstrāvas noteikšana (PCB nodrošinātais spriegums)
Shut-off valve	Noslēgvārsts
SWB1	Slēdžu kārba
(7) Option PCBs	(7) Papildaprīkojuma PCB
Alarm output	Signāla izvade

Angliski	Tulkojums
Changeover to ext. heat source	Pārslēgšanās uz ārējo siltuma avotu
Max. load	Maksimālā slodze
Min. load	Minimālā slodze
Only for demand PCB option	Tikai pieprasījuma PCB papildaprīkojumam
Only for digital I/O PCB option	Tikai ciparu ievadizvades PCB papildaprīkojumam
Options: ext. heat source output, alarm output	Papildaprīkojums: ārējā siltuma avota izvade, signāla izvade
Options: On/OFF output	Papildaprīkojums: IESLĒGŠANAS/IZSLĒGŠANAS izvade
Power limitation digital inputs: 12 V DC / 12 mA detection (voltage supplied by PCB)	Jaudas ierobežošanas digitālie ievadi: 12 V līdzstrāvas / 12 mA noteikšana (PCB nodrošinātais spriegums)
Space C/H On/OFF output	Telpu dzesēšanas/apsildes IESLĒGŠANAS/IZSLĒGŠANAS izvads
SWB	Slēdžu kārba
(8) External On/OFF thermostats and heat pump convector	(8) Ārējie IESLĒGŠANAS/IZSLĒGŠANAS termostati un siltumsūkņa konvektors
Additional LWT zone	Papildu izplūdes ūdens temperatūras zona
Main LWT zone	Galvenā izplūdes ūdens temperatūras vērtības zona
Only for external sensor (floor/ambient)	Tikai ārējam sensoram (grīda vai apkārtējā vide)
Only for heat pump convector	Telpas siltumsūkņa konvektoram
Only for wired On/OFF thermostat	Tikai ieslēgšanas/izslēgšanas termostatam ar vadu
Only for wireless On/OFF thermostat	Tikai bezvadu ieslēgšanas/izslēgšanas termostatam

Elektrības savienojumu shēma

Lai iegūtu papildinformāciju, skatiet iekārtas vadus.

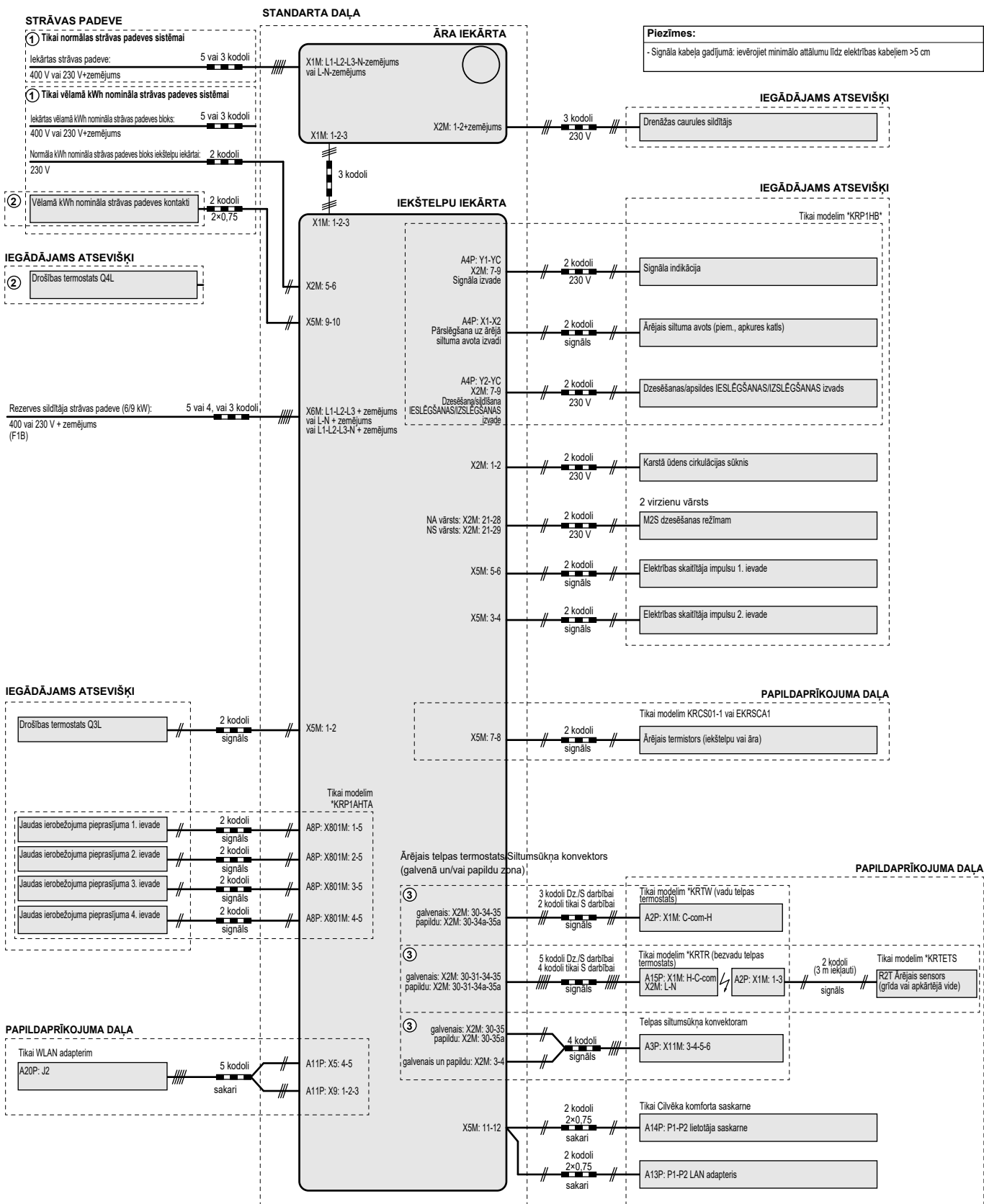

4D124707A

16 Glosārijs

Izplatītājs

Attiecīgā produkta izplatītājs.

Pilnvarots uzstādītājs

Tehniski prasmīga persona, kas ir kvalificēta šī produkta uzstādīšanai.

Lietotājs

Persona, kas ir šī produkta īpašnieks un/vai ekspluatē šo produktu.

Piemērojamā likumdošana

Visas starptautiskās, Eiropas, nacionālās un vietējās direktīvas, likumi, noteikumi un/vai kodeksi, kas atbilst un izmantojami noteiktam produktam vai sfērai.

Servisa uzņēmums

Kvalificēts uzņēmums, kas var veikt vai koordinēt nepieciešamo iekārtas remontu.

Uzstādīšanas rokasgrāmata

Noteiktam produktam vai instalācijai paredzēta instrukciju rokasgrāmata, kurā izskaidrota uzstādīšana, konfigurēšana un uzturēšana.

Ekspluatācijas rokasgrāmata

Noteiktam produktam vai instalācijai paredzēta instrukciju rokasgrāmata, kurā izskaidrota ekspluatācija.

Apkopes instrukcijas

Noteiktam produktam vai instalācijai paredzēta instrukciju rokasgrāmata, kurā izskaidrota (ja nepieciešams) uzstādīšana, konfigurēšana, ekspluatācija un/vai uzturēšana.

Piederumi

Uzlīmes, rokasgrāmatas, informācijas lapas un aprīkojums, kas iekļauts iekārtas komplektācijā un kas ir jāuzstāda atbilstoši pavadošajā dokumentācijā sniegtajām instrukcijām.

Papildu aprīkojums

Aprīkojums, kuru ražojis vai apstiprinājis uzņēmums Daikin, un kuru iespējams kombinēt ar šo produktu atbilstoši pavadošajā dokumentācijā sniegtajām instrukcijām.

Ārējie piederumi

Aprīkojums, kuru Daikin NERAŽO un kuru var kombinēt ar izstrādājumu saskaņā ar instrukcijām piegādātajā dokumentācijā.

Lauka iestatījumu tabula[8.7.5] = **95D1****Izmantojamās mērvienības**

ETVZ16S18DA6V
ETVZ16S23DA6V
ETVZ16S18DA9W
ETVZ16S23DA9W

Piezīmes

- (*1) *6V
- (*2) *9W
- (*3) + EKHVCONV2

Lauka iestatījumu tabula				Noklusētajai vērtībai neatbilstošs instalētāja iestatījums	
Navigācija	Lauka kods	Iestatījuma nosaukums	Diapazons, solis	Datums	Vērtība
			Noklusētā vērtība		
Telpa					
└─ Pretsasaušanas					
1.4.1	[2-06]	Aktivizācija	R/W	0: Atspējota	
1.4.2	[2-05]	Telpas iestatītā vērtība	R/W	4-16°C, solis: 1°C	
Iestatītās vērtības diapazons					
1.5.1	[3-07]	Sildīšanas minimums	R/W	12-18°C, solis: 0,5°C	
1.5.2	[3-06]	Sildīšanas maksimums	R/W	18-30°C, solis: 0,5°C	
1.5.3	[3-09]	Dzesēšanas minimums	R/W	15-25°C, solis: 0,5°C	
1.5.4	[3-08]	Dzesēšanas maksimums	R/W	25-35°C, solis: 0,5°C	
Telpa					
1.6	[2-09]	Sensora nobīde	R/W	-5-5°C, solis: 0,5°C	
1.7	[2-0A]	Sensora nobīde	R/W	-5-5°C, solis: 0,5°C	
Galvenā zona					
2.4		Iestatītās vērtības režīms		0: Fiksēts 1: NLA sildīšana, fiksēta dzesēšana (*3) 2: No laikapstākļiem atk.	
└─ Sildīšanas NLA līkne					
2.5	[1-00]	Zema apkārtējās vides temp. IŪT galvenās zonas NLA sildīšanas līknei.	R/W	-40-5°C, solis: 1°C	
2.5	[1-01]	Augsta apkārtējās vides temp. IŪT galvenās zonas NLA sildīšanas līknei.	R/W	10-25°C, solis: 1°C	
2.5	[1-02]	Izplūstošā ūdens vērtība zemai apkārtējās vides temp. IŪT galvenās zonas NLA sildīšanas līknei.	R/W	[9-01]-[9-00], solis: 1°C [2-0C]=0 35°C [2-0C]=1 45°C [2-0C]=2 65°C	
2.5	[1-03]	Izplūstošā ūdens vērtība augstai apkārtējās vides temp. IŪT galvenās zonas NLA sildīšanas līknei.	R/W	[9-01]-min(45, [9-00])°C, solis: 1°C [2-0C]=0 25°C [2-0C]=1 35°C [2-0C]=2 35°C	
└─ Dzesēšanas NLA līkne					
2.6	[1-06]	Zema apkārtējās vides temp. IŪT galvenās zonas NLA dzesēšanas līknei.	R/W	10-25°C, solis: 1°C	
2.6	[1-07]	Augsta apkārtējās vides temp. IŪT galvenās zonas NLA dzesēšanas līknei.	R/W	25-43°C, solis: 1°C	
2.6	[1-08]	Izplūstošā ūdens vērtība zemai apkārtējās vides temp. IŪT galvenās zonas NLA dzesēšanas līknei.	R/W	[9-03]-[9-02]°C, solis: 1°C	
2.6	[1-09]	Izplūstošā ūdens vērtība augstai apkārtējās vides temp. IŪT galvenās zonas NLA dzesēšanas līknei.	R/W	[9-03]-[9-02]°C, solis: 1°C [2-0C]=0 18°C(*3) [2-0C]=1 7°C(*3) [2-0C]=2 18°C(*3)	
Galvenā zona					
2.7	[2-0C]	Starotāja tips	R/W	0: Grīdu apsilde 1: Ventilatora spirāles iekārta 2: Radiators	
Iestatītās vērtības diapazons					
2.8.1	[9-01]	Sildīšanas minimums	R/W	15-37°C, solis: 1°C	
2.8.2	[9-00]	Sildīšanas maksimums	R/W	[2-0C]=2: 37-70, solis: 1°C 70°C [2-0C]≠2: 37-55, solis: 1°C 55°C	
2.8.3	[9-03]	Dzesēšanas minimums	R/W	5-18°C, solis: 1°C	
2.8.4	[9-02]	Dzesēšanas maksimums	R/W	18-22°C, solis: 1°C	
Galvenā zona					
2.9	[C-07]	Regulēšana	R/W	0: IŪT regulēšana 1: Regulēšana ar ārējo IT 2: Regulēšana ar IT	
2.A	[C-05]	Termostata tips	R/W	0: - 1: 1 kontakts 2: 2 kontakti	
└─ Delta T					
2.B.1	[1-0B]	Delta T sildīšana	R/W	3-10°C, solis: 1°C	
2.B.2	[1-0D]	Temperatūru starpība dzesēšanas laikā	R/W	3-10°C, solis: 1°C	
└─ Modulācija					
2.C.1	[8-05]	Modulācija	R/W	0: Nē 1: Jā	
2.C.2	[8-06]	Maksimālā modulācija	R/W	0-10°C, solis: 1°C	
└─ Slēgvārsts					
2.D.1	[F-0B]	Termostata darbības laikā	R/W	0: Nē 1: Jā	
2.D.2	[F-0C]	Dzesēšanas laikā	R/W	0: Nē 1: Jā (*3)	
Galvenā zona					
2.E		NLA līknes veids	R/W	0: 2 punkti 1: Slīpums-Nobīde	
Papildu zona					

Lauka iestatījumu tabula				Noklusētajai vērtībai neatbilstošs instalētāja iestatījums	
Navigācija	Lauka kods	Iestatījuma nosaukums	Diapazons, solis	Datums	Vērtība
			Noklusētā vērtība		
3.4		Iestatītās vērtības režīms			
└ Sildīšanas NLA līkne					
3.5	[0-00]	Izplūstošā ūdens vērtība augstai apkārtējās vides temp. IŪT papildu zonas NLA sildīšanas līknei.	R/W	[9-05]~min(45,[9-06])°C, solis: 1°C [2-0C]=0 25°C [2-0C]=1 35°C [2-0C]=2 35°C	
3.5	[0-01]	Izplūstošā ūdens vērtība zemai apkārtējās vides temp. IŪT papildu zonas NLA sildīšanas līknei.	R/W	[9-05]~[9-06]°C, solis: 1°C [2-0C]=0 35°C [2-0C]=1 45°C [2-0C]=2 65°C	
3.5	[0-02]	Augsta apkārtējās vides temp. IŪT papildu zonas NLA sildīšanas līknei.	R/W	10~25°C, solis: 1°C 15°C	
3.5	[0-03]	Zema apkārtējās vides temp. IŪT papildu zonas NLA sildīšanas līknei.	R/W	-40~5°C, solis: 1°C -15°C	
└ Dzesēšanas NLA līkne					
3.6	[0-04]	Izplūstošā ūdens vērtība augstai apkārtējās vides temp. IŪT papildu zonas NLA dzesēšanas līknei.	R/W	[9-07]~[9-08]°C, solis: 1°C [2-0C]=0 18°C(*3) [2-0C]=1 7°C(*3) [2-0C]=2 18°C(*3)	
3.6	[0-05]	Izplūstošā ūdens vērtība zemai apkārtējās vides temp. IŪT papildu zonas NLA dzesēšanas līknei.	R/W	[9-07]~[9-08]°C, solis: 1°C 22°C(*3)	
3.6	[0-06]	Augsta apkārtējās vides temp. IŪT papildu zonas NLA dzesēšanas līknei.	R/W	25~43°C, solis: 1°C 35°C(*3)	
3.6	[0-07]	Zema apkārtējās vides temp. IŪT papildu zonas NLA dzesēšanas līknei.	R/W	10~25°C, solis: 1°C 20°C(*3)	
Papildu zona					
3.7	[2-0D]	Starotāja tips	R/W	0: Grīdu apsilde 1: Ventilatora spirāles iekārta 2: Radiators	
└ Iestatītās vērtības diapazons					
3.8.1	[9-05]	Sildīšanas minimums	R/W	15~37°C, solis: 1°C 25°C	
3.8.2	[9-06]	Sildīšanas maksimums	R/W	[2-0D]=2: 37~70, solis: 1°C 70°C [2-0D]≠2: 37~55, solis: 1°C 55°C	
3.8.3	[9-07]	Dzesēšanas minimums	R/W	5~18°C, solis: 1°C 7°C(*3)	
3.8.4	[9-08]	Dzesēšanas maksimums	R/W	18~22°C, solis: 1°C 22°C(*3)	
Papildu zona					
3.A	[C-06]	Termostata tips	R/W	0: - 1: 1 kontakts 2: 2 kontakti	
└ Delta T					
3.B.1	[1-0C]	Delta T sildīšana	R/W	3~10°C, solis: 1°C 10°C	
3.B.2	[1-0E]	Temperatūru starpība dzesēšanas laikā	R/W	3~10°C, solis: 1°C 5°C(*3)	
Papildu zona					
3.C		NLA līknes veids	R/O	0: 2 punkti 1: Slīpums-Nobīde	
Telpas sildīšana/dzesēšana					
└ Darbības diapazons					
4.3.1	[4-02]	Telpas sildīšanas ATSLĒGŠANAS temperatūra	R/W	14~35°C, solis: 1°C 35°C	
4.3.2	[F-01]	Telpas dzesēšanas ATSLĒGŠANAS temperatūra	R/W	10~35°C, solis: 1°C 20°C(*3)	
Telpas sildīšana/dzesēšana					
4.4	[7-02]	Zonu skaits	R/W	0: 1 IŪT zona 1: 2 IŪT zonas	
4.5	[F-0D]	Sūkņa darbības režīms	R/W	0: Nepārtraukts 1: Diskrēts 2: Pēc pieprasījuma	
4.6	[E-02]	Iekārtas tips	R/W(*3) R/O	0: Reversīvs(*3) 1: Tikai sildīšana	
└ Sūkņa ierobežojums					
4.8.1	[9-0E]	Galvenā zona	R/W	0~8, solis:1 0: Bez ierobežojuma 1~4: 50~80% 5~8: 50~80% darbības pēc parauga laikā 6	
4.8.2	[9-0D]	Papildu zona	R/W	0~8, solis:1 0: Bez ierobežojuma 1~4: 50~80% 5~8: 50~80% darbības pēc parauga laikā 6	
Telpas sildīšana/dzesēšana					
4.9	[F-00]	Sūknis ārpus diapazona	R/W	0: Ierobežots 1: Atļauta	
4.A	[D-03]	Paaugstinājums ap 0°C	R/W	0: Nē 1: palielinājums 2°C, intervāls 4°C 2: palielinājums 4°C, intervāls 4°C 3: palielinājums 2°C, intervāls 8°C 4: palielinājums 4°C, intervāls 8°C	
4.B	[9-04]	Pārsniegšana	R/W	1~4°C, solis: 1°C 1°C	

(*1) *6V_

(*2) *9W_

(*3) + EKHVCONV2

#) Attiecināms tikai zviedru valodā.

4P586462-1 - 2019.07

Lauka iestatījumu tabula				Noklusētajai vērtībai neatbilstošs instalētāja iestatījums	
Navigācija	Lauka kods	Iestatījuma nosaukums	Diapazons, solis	Datums	Vērtība
			Noklusētā vērtība		
4.C	[2-06]	Pretsasalšanas	R/W	0: Atspējota 1: Iespējota	
Tvertne					
5.2	[6-0A]	Komforta iestatītā vērtība	R/W	30-[6-0E]°C, solis: 1°C 60°C	
5.3	[6-0B]	Eko iestatītā vērtība	R/W	30-min(50, [6-0E])°C, solis: 1°C 45°C	
5.4	[6-0C]	Atkārtotās uzsildīšanas iestatītā vērtība	R/W	30-min(50, [6-0E])°C, solis: 1°C 45°C	
5.6	[6-0D]	Uzsildīšanas režīms	R/W	0: Tikai atkārtoti uzsildīt 1: Atkārtoti uzsildīt + iepilnnoti 2: Tikai iepilnnoti	
Dezinfekcija					
5.7.1	[2-01]	Aktivizācija	R/W	0: Nē 1: Jā	
5.7.2	[2-00]	Darbības diena	R/W	0: Katru dienu 1: Pirmdien 2: Otrdien 3: Trešdien 4: Ceturtdien 5: Piektdien 6: Sestdien 7: Svētdien	
5.7.3	[2-02]	Uzsākšanas laiks	R/W	Pikst. 0-23, solis: 1 stunda 1	
5.7.4	[2-03]	Tvertnes iestatītā vērtība	R/W	60°C	
5.7.5	[2-04]	Ilgums	R/W	40-60 min, solis: 5 min 40 min	
Tvertne					
5.8	[6-0E]	Maksimums	R/W	40-65°C, solis: 1°C 65°C	
5.9	[6-00]	Histerēze	R/W	2-40°C, solis: 1°C 8°C	
5.A	[6-08]	Histerēze	R/W	2-20°C, solis: 1°C 10°C	
5.B		Iestatītās vērtības režīms	R/W	0: Fiksēts 1: No laikapstākļiem atk.	
NLA līkne					
5.C	[0-0B]	Izplūstošā ūdens vērtība augstai apkārtējās vides temp. MKŪ NLA līknei.	R/W	35-[6-0E]°C, solis: 1°C 55°C	
5.C	[0-0C]	Izplūstošā ūdens vērtība zemai apkārtējās vides temp. MKŪ NLA līknei.	R/W	45-[6-0E]°C, solis: 1°C 60°C	
5.C	[0-0D]	Augstai apkārtējās vides temp. MKŪ NLA līknei.	R/W	10-25°C, solis: 1°C 15°C	
5.C	[0-0E]	Zemai apkārtējās vides temp. MKŪ NLA līknei.	R/W	-40-5°C, solis: 1°C -10°C	
Tvertne					
5.D	[6-01]	Starpība	R/W	0-10°C, solis: 1°C 2°C	
5.E		NLA līknes veids	R/O	0: 2 punkti 1: Sīpums-Nobīde	
Lietotāja iestatījumi					
Klusa darbība					
7.4.1		Aktivizācija	R/W	0: IZSL. 1: Manuāli 2: Automātiski	
7.4.3		Ļimenis	R/W	0: Klusa darbība 1: Vēl klusāka darbība 2: Visklusākais	
Elektrības cena					
7.5.1		Augsta	R/W	0,00-990/kWh 1/kWh	
7.5.2		Vidēja	R/W	0,00-990/kWh 1/kWh	
7.5.3		Zema	R/W	0,00-990/kWh 1/kWh	
Lietotāja iestatījumi					
7.6		Gāzes cena	R/W	0,00-990/kWh 0,00-290/MBtu 1,0/kWh	
Uzstādītāja iestatījumi					
Konfigurēšanas vednis					
Sistēma					
9.1.3.2	[E-03]	BUH veids	R/O	3: 6V (**) 4: 9W (**)	
9.1.3.3	[E-05] [E-06] [E-07]	Mājsaimniecības karstais ūdens	R/O	Iebūvētais	
9.1.3.4	[4-06]	Ārkārtas situācija	R/W	0: Manuāli 1: Automātiski 2: Autom. samazināta TA/MKŪ IESL. 3: Autom. samazināta TA/MKŪ IZSL. 4: Autom. parasta TA/MKŪ IZSL.	
9.1.3.5	[7-02]	Zonu skaits	R/W	0: Viena zona 1: Dubultā zona	
9.1.3.6	[E-0D]	Ar gliokolu piepildīta sistēma	R/W	0: Nē 1: Jā	
Rezerves sildītājs					
9.1.4.1	[5-0D]	Spriegums	R/W (*) R/O (**)	0: 230V, 1~ (*) 1: 230V, 3~ (*) 2: 400V, 3~ (**)	
9.1.4.2	[4-0A]	Konfigurācija	R/W	0: 1 1: 1/1+2 (*) (**) 2: 1/2 3: 1/2 + 1/1+2 ārkārtas situācijā	
9.1.4.3	[6-03]	Kapacitātes 1. solis	R/W	0-10kW, solis: 0,2kW 2kW (*) 3kW (**)	
9.1.4.4	[6-04]	Papildu kapacitātes 2. solis	R/W	0-10kW, solis: 0,2kW 4kW (*) 6kW (**)	
Galvenā zona					

(*) *6V_

(**) *9W_

Lauka iestatījumu tabula				Noklusētajai vērtībai neatbilstošs instalētāja iestatījums	
Navigācija	Lauka kods	Iestatījuma nosaukums	Diapazons, solis	Datums	Vērtība
			Noklusētā vērtība		
9.1.5.1	[2-0C]	Starotāja tips	R/W		
9.1.5.2	[C-07]	Regulēšana	R/W		
9.1.5.3		Iestatītās vērtības režīms	R/W		
9.1.5.4		Grafiks	R/W		
9.1.5.5		NLA līknes veids	R/W		
9.1.6	[1-00]	Zema apkārtējās vides temp. IŪT galvenās zonas NLA sildīšanas līknei.	R/W		
9.1.6	[1-01]	Augsta apkārtējās vides temp. IŪT galvenās zonas NLA sildīšanas līknei.	R/W		
9.1.6	[1-02]	Izplūstošā ūdens vērtība zelai apkārtējās vides temp. IŪT galvenās zonas NLA sildīšanas līknei.	R/W		
9.1.6	[1-03]	Izplūstošā ūdens vērtība augstai apkārtējās vides temp. IŪT galvenās zonas NLA sildīšanas līknei.	R/W		
9.1.7	[1-06]	Zema apkārtējās vides temp. IŪT galvenās zonas NLA dzesēšanas līknei.	R/W		
9.1.7	[1-07]	Augsta apkārtējās vides temp. IŪT galvenās zonas NLA dzesēšanas līknei.	R/W		
9.1.7	[1-08]	Izplūstošā ūdens vērtība zelai apkārtējās vides temp. IŪT galvenās zonas NLA dzesēšanas līknei.	R/W		
9.1.7	[1-09]	Izplūstošā ūdens vērtība augstai apkārtējās vides temp. IŪT galvenās zonas NLA dzesēšanas līknei.	R/W		
└ Papildu zona					
9.1.8.1	[2-0D]	Starotāja tips	R/W		
9.1.8.3		Iestatītās vērtības režīms	R/W		
9.1.8.4		Grafiks	R/W		
9.1.9	[0-00]	Izplūstošā ūdens vērtība augstai apkārtējās vides temp. IŪT papildu zonas NLA sildīšanas līknei.	R/W		
9.1.9	[0-01]	Izplūstošā ūdens vērtība zelai apkārtējās vides temp. IŪT papildu zonas NLA sildīšanas līknei.	R/W		
9.1.9	[0-02]	Augsta apkārtējās vides temp. IŪT papildu zonas NLA sildīšanas līknei.	R/W		
9.1.9	[0-03]	Zema apkārtējās vides temp. IŪT papildu zonas NLA sildīšanas līknei.	R/W		
9.1.A	[0-04]	Izplūstošā ūdens vērtība augstai apkārtējās vides temp. IŪT papildu zonas NLA dzesēšanas līknei.	R/W		
9.1.A	[0-05]	Izplūstošā ūdens vērtība zelai apkārtējās vides temp. IŪT papildu zonas NLA dzesēšanas līknei.	R/W		
9.1.A	[0-06]	Augsta apkārtējās vides temp. IŪT papildu zonas NLA dzesēšanas līknei.	R/W		
9.1.A	[0-07]	Zema apkārtējās vides temp. IŪT papildu zonas NLA dzesēšanas līknei.	R/W		
└ Tvertne					
9.1.B.1	[6-0D]	Uzsildīšanas režīms	R/W		
9.1.B.2	[6-0A]	Komforta iestatītā vērtība	R/W		
9.1.B.3	[6-0B]	Eko iestatītā vērtība	R/W		
9.1.B.4	[6-0C]	Atkārtotās uzsildīšanas iestatītā vērtība	R/W		
9.1.B.5	[6-08]	Atkārtotās uzsildīšanas histerēze	R/W		
└ Mājsaimniecības karstais ūdens					
9.2.1	[E-05] [E-06] [E-07]	Mājsaimniecības karstais ūdens	R/O		

(*1) *6V_

(*2) *9W_

(*3) + EKHVCONV2

#) Attiecināms tikai zviedru valodā.

4P586462-1 - 2019.07

Lauka iestatījumu tabula			Noklusētajai vērtībai neatbilstošs instalētāja iestatījums			
Navigācija	Lauka kods	Iestatījuma nosaukums	Diapazons, solis	Noklusētā vērtība	Datums	Vērtība
9.2.2	[D-02]	MKŪ sūkņis	R/W	0: Nav MKŪ sūkņa 1: Tūlītējā karstā ūdens gatavošana 2: Dezinfekcija 3: Cirkulācija 4: Cirkulācija un dezinfekcija		
9.2.4	[D-07]	Solārais	R/W	0: Nē 1: Jā		
Rezerves sildītājs						
9.3.1	[E-03]	BUH veids	R/O	3: 6V (*1) 4: 9W (*2)		
9.3.2	[5-0D]	Spriegums	R/W (*1) R/O (*2)	0: 230V, 1~ (*1) 1: 230V, 3~ (*1) 2: 400V, 3~ (*2)		
9.3.3	[4-0A]	Konfigurācija	R/W	1: 1/1+2 (*1) (*2) 2: 1/2 3: 1/2 + 1/1+2 ārkārtas situācijā		
9.3.4	[6-03]	Kapacitātes 1. solis	R/W	0~10kW, solis: 0,2kW 2kW (*1) 3kW (*2)		
9.3.5	[6-04]	Papildu kapacitātes 2. solis	R/W	0~10kW, solis: 0,2kW 4kW (*1) 6kW (*2)		
9.3.6	[5-00]	Līdzsvars	R/W	0: Atļauts 1: Nav atļauta		
9.3.7	[5-01]	Līdzsvara temperatūra	R/W	-15~35°C, solis: 1°C 0°C		
9.3.8	[4-00]	Darbība	R/W	0: Atspējota 1: Iespējota 2: Tikai MKŪ		
Palīgsildītājs						
9.4.1	[6-02]	Kapacitāte	R/W	0~10kW, solis: 0,2kW 0kW		
9.4.3	[8-03]	BSH eko režīma taimeris	R/W	20~95 min, solis: 5 min 50 min		
9.4.4	[4-03]	Darbība	R/W	0: Ierobežots 1: Atļauta 2: Pārklāšanās 3: Kompresors izslēgts 4: Tikai legionella		
Ārkārtas situācija						
9.5	[4-06]	Ārkārtas situācija	R/W	0: Manuāli 1: Automātiski 2: Autom. samazināta TA/MKŪ IESL. 3: Autom. samazināta TA/MKŪ IZSL. 4: Autom. parasta TA/MKŪ IZSL.		
9.5.2	[7-06]	HP piespiedu IZSL.	R/W	0: Atspējota 1: Iespējota		
Balansēšana						
9.6.1	[5-02]	Telpas sildīšanas prioritāte	R/W	0: Atspējota 1: Iespējota		
9.6.2	[5-03]	Prioritārā temperatūra	R/W	-15~35°C, solis: 1°C 0°C		
9.6.3	[5-04]	BSH nobīdes iestatītā vērtība	R/W	0~20°C, solis: 1°C 10°C		
9.6.4	[8-02]	Cikla atkārtotās novēršanas taimeris	R/W	0~10 stundas, solis: 0,5 stundas 0,5 stundas		
9.6.5	[8-00]	Minimālā darbības laika taimeris	R/W	0~20 min, solis: 1 min 1 min		
9.6.6	[8-01]	Maksimālā darbības laika taimeris	R/W	5~95 min, solis: 5 min 30 min		
9.6.7	[8-04]	Papildu taimeris	R/W	0~95 min, solis: 5 min 95 min		
Uzstādītāja iestatījumi						
9.7	[4-04]	Aizsardzība pret ūdens caurules sasaišanu	R/O	0: Periodisks		
Strāvas padeve par samazinātu tarifu						
9.8.1	[D-01]	Strāvas padeve par samazinātu tarifu	R/W	0: Nav 1: Aktīvs atvērts 2: Aktīvs aizvērts 3: Drošības termostats		
9.8.2	[D-00]	Atļaut sildītājam	R/W	0: Neviens 1: Tikai BSH 2: Tikai BUH 3: Visi sildītāji		
9.8.3	[D-05]	Atļaut sūkņim	R/W	0: Piespiedu izsl. 1: Kā ierasts		
Enerģijas patēriņa kontrole						
9.9.1	[4-08]	Enerģijas patēriņa kontrole	R/W	0: Bez ierobežojuma 1: Nepārtraukts 2: Digitālās ievades		
9.9.2	[4-09]	Tips	R/W	0: Strāva 1: Enerģija		
9.9.3	[5-05]	Ierobežojums	R/W	0~50 A, solis: 1 A 50 A		
9.9.4	[5-05]	Ierobežojums 1	R/W	0~50 A, solis: 1 A 50 A		
9.9.5	[5-06]	Ierobežojums 2	R/W	0~50 A, solis: 1 A 50 A		
9.9.6	[5-07]	Ierobežojums 3	R/W	0~50 A, solis: 1 A 50 A		
9.9.7	[5-08]	Ierobežojums 4	R/W	0~50 A, solis: 1 A 50 A		
9.9.8	[5-09]	Ierobežojums	R/W	0~20 kW, solis: 0,5 kW 20 kW		
9.9.9	[5-09]	Ierobežojums 1	R/W	0~20 kW, solis: 0,5 kW 20 kW		
9.9.A	[5-0A]	Ierobežojums 2	R/W	0~20 kW, solis: 0,5 kW 20 kW		
9.9.B	[5-0B]	Ierobežojums 3	R/W	0~20 kW, solis: 0,5 kW 20 kW		
9.9.C	[5-0C]	Ierobežojums 4	R/W	0~20 kW, solis: 0,5 kW 20 kW		

Lauka iestatījumu tabula				Noklusētajai vērtībai neatbilstošs instalētāja iestatījums	
Navigācija	Lauka kods	Iestatījuma nosaukums	Diapazons, solis	Datums	Vērtība
			Noklusētā vērtība		
9.9.D	[4-01]	Prioritārais sildītājs			0: Neviens 1: BSH 2: BUH
9.9.F	[7-07]	BBR16 aktivizācija (#)	R/W		0: Atspējota 1: Iespējota
L Enerģijas mērīšana					
9.A.1	[D-08]	Elektrības skaitītājs 1	R/W		0: Nē 1: 0,1 impulss/kWh 2: 1 impulss/kWh 3: 10 impulsi/kWh 4: 100 impulsi/kWh 5: 1000 impulsi/kWh
9.A.2	[D-09]	Elektrības skaitītājs 2	R/W		0: Nē 1: 0,1 impulss/kWh 2: 1 impulss/kWh 3: 10 impulsi/kWh 4: 100 impulsi/kWh 5: 1000 impulsi/kWh
L Sensori					
9.B.1	[C-08]	Ārējais sensors	R/W		0: Nav 1: Āra sensors 2: Istabas sensors
9.B.2	[2-0B]	Ārēja apkārtējās vides sensora nobīde	R/W		-5~5°C, solis: 0,5°C 0°C
9.B.3	[1-0A]	Vidējais laiks	R/W		0: Bez vidējošanas 1: 12 stundas 2: 24 stundas 3: 48 stundas 4: 72 stundas
L Bivalentis					
9.C.1	[C-02]	Bivalentis	R/W		0: Nē 1: Divvērtīgs
9.C.2	[7-05]	Katla efektivitāte	R/W		0: Ļoti augsta 1: Augsta 2: Vidēja 3: Zema 4: Ļoti zema
9.C.3	[C-03]	Temperatūra	R/W		-25~25°C, solis: 1°C 0°C
9.C.4	[C-04]	Histerēze	R/W		2~10°C, solis: 1°C 3°C
Uzstādītāja iestatījumi					
9.D	[C-09]	Trauksmes signāla izvade	R/W		0: Normāli atvērts 1: Normāli aizvērts
9.E	[3-00]	Automātiska restartēšana	R/W		0: Nē 1: Jā
9.F	[E-08]	Enerģijas taupīšanas funkcija	R/W		0: Atspējota 1: Iespējota
9.G		Atspējot aizsardzības funkcijas	R/W		0: Nē 1: Jā
L Vietējo iestatījumu pārskats					
9.I	[0-00]	Izplūstošā ūdens vērtība augstai apkārtējās vides temp. IŪT papildu zonas NLA sildīšanas līknei.	R/W		[9-05]~min(45,[9-06])°C, solis: 1°C [2-0C]=0 25°C [2-0C]=1 35°C [2-0C]=2 35°C
9.I	[0-01]	Izplūstošā ūdens vērtība zelai apkārtējās vides temp. IŪT papildu zonas NLA sildīšanas līknei.	R/W		[9-05]~[9-06]°C, solis: 1°C [2-0C]=0 35°C [2-0C]=1 45°C [2-0C]=2 65°C
9.I	[0-02]	Augsta apkārtējās vides temp. IŪT papildu zonas NLA sildīšanas līknei.	R/W		10~25°C, solis: 1°C 15°C
9.I	[0-03]	Zema apkārtējās vides temp. IŪT papildu zonas NLA sildīšanas līknei.	R/W		-40~5°C, solis: 1°C -15°C
9.I	[0-04]	Izplūstošā ūdens vērtība augstai apkārtējās vides temp. IŪT papildu zonas NLA dzesēšanas līknei.	R/W		[9-07]~[9-08]°C, solis: 1°C [2-0C]=0 18°C(*3) [2-0C]=1 7°C(*3) [2-0C]=2 18°C(*3)
9.I	[0-05]	Izplūstošā ūdens vērtība zelai apkārtējās vides temp. IŪT papildu zonas NLA dzesēšanas līknei.	R/W		[9-07]~[9-08]°C, solis: 1°C 22°C (*3)
9.I	[0-06]	Augsta apkārtējās vides temp. IŪT papildu zonas NLA dzesēšanas līknei.	R/W		25~43°C, solis: 1°C 35°C (*3)
9.I	[0-07]	Zema apkārtējās vides temp. IŪT papildu zonas NLA dzesēšanas līknei.	R/W		10~25°C, solis: 1°C 20°C (*3)
9.I	[0-0B]	Izplūstošā ūdens vērtība augstai apkārtējās vides temp. MKŪ NLA līknei.	R/W		35~[6-0E]°C, solis: 1°C 55°C
9.I	[0-0C]	Izplūstošā ūdens vērtība zelai apkārtējās vides temp. MKŪ NLA līknei.	R/W		45~[6-0E]°C, solis: 1°C 60°C
9.I	[0-0D]	Augstai apkārtējās vides temp. MKŪ NLA līknei.	R/W		10~25°C, solis: 1°C 15°C
9.I	[0-0E]	Zelai apkārtējās vides temp. MKŪ NLA līknei.	R/W		-40~5°C, solis: 1°C -10°C
9.I	[1-00]	Zema apkārtējās vides temp. IŪT galvenās zonas NLA sildīšanas līknei.	R/W		-40~5°C, solis: 1°C -15°C
9.I	[1-01]	Augsta apkārtējās vides temp. IŪT galvenās zonas NLA sildīšanas līknei.	R/W		10~25°C, solis: 1°C 15°C
9.I	[1-02]	Izplūstošā ūdens vērtība zelai apkārtējās vides temp. IŪT galvenās zonas NLA sildīšanas līknei.	R/W		[9-01]~[9-00]°C, solis: 1°C [2-0C]=0 35°C [2-0C]=1 45°C [2-0C]=2 65°C

(*1) *6V_

(*2) *9W_

(*3) + EKHVCONV2

#) Attiecināms tikai zviedru valodā.

4P586462-1 - 2019.07

Lauka iestatījumu tabula			Noklusētajai vērtībai neatbilstošs instalētāja iestatījums		
Navigācija	Lauka kods	Iestatījuma nosaukums	Diapazons, solis	Datums	Vērtība
			Noklusētā vērtība		
9.1	[1-03]	Izplūstošā ūdens vērtība augstai apkārtējās vides temp. IŪT galvenās zonas NLA sildīšanas līknei.	R/W	[9-01]~min(45, [9-00])°C, solis: 1°C [2-0C]=0 25°C [2-0C]=1 35°C [2-0C]=2 35°C	
9.1	[1-04]	No laikpistākļiem atkarīga izplūstošā ūdens galvenās temperatūras zonas dzesēšana.	R/W	0: Atspējota 1: iespējota	
9.1	[1-05]	No laikpistākļiem atkarīga izplūstošā ūdens papildu temperatūras zonas dzesēšana	R/W	0: Atspējota 1: iespējota	
9.1	[1-06]	Zema apkārtējās vides temp. IŪT galvenās zonas NLA dzesēšanas līknei.	R/W	10~25°C, solis: 1°C 20°C (*3)	
9.1	[1-07]	Augsta apkārtējās vides temp. IŪT galvenās zonas NLA dzesēšanas līknei.	R/W	25~43°C, solis: 1°C 35°C (*3)	
9.1	[1-08]	Izplūstošā ūdens vērtība zelai apkārtējās vides temp. IŪT galvenās zonas NLA dzesēšanas līknei.	R/W	[9-03]~[9-02]°C, solis: 1°C 22°C (*3)	
9.1	[1-09]	Izplūstošā ūdens vērtība augstai apkārtējās vides temp. IŪT galvenās zonas NLA dzesēšanas līknei.	R/W	[9-03]~[9-02]°C, solis: 1°C [2-0C]=0 18°C(*3) [2-0C]=1 7°C(*3) [2-0C]=2 18°C(*3)	
9.1	[1-0A]	Kāds ir vidējais laiks āra temperatūrai?	R/W	0: Bez vidējošanas 1: 12 stundas 2: 24 stundas 3: 48 stundas 4: 72 stundas	
9.1	[1-0B]	Kāda ir vēlamā temperatūru starpība sildīšanas laikā galvenai zonai?	R/W	3~10°C, solis: 1°C 5°C	
9.1	[1-0C]	Kāda ir vēlamā temperatūru starpība sildīšanas laikā papildu zonai?	R/W	3~10°C, solis: 1°C 10°C	
9.1	[1-0D]	Kāda ir vēlamā temperatūru starpība dzesēšanas laikā galvenai zonai?	R/W	3~10°C, solis: 1°C 5°C (*3)	
9.1	[1-0E]	Kāda ir vēlamā temperatūru starpība dzesēšanas laikā papildu zonai?	R/W	3~10°C, solis: 1°C 5°C (*3)	
9.1	[2-00]	Kad jāizpilda dezinfekcijas funkcija?	R/W	0: Katru dienu 1: Pirmdien 2: Otrdien 3: Trešdien 4: Ceturtdien 5: Piektdien 6: Sestdien 7: Svētdien	
9.1	[2-01]	Vai dezinfekcijas funkcija ir jāizpilda?	R/W	0: Nē 1: Jā	
9.1	[2-02]	Kad jāsāk dezinfekcijas funkcijas izpilde?	R/W	Pikst. 0~23, solis: 1 stunda 1	
9.1	[2-03]	Kāda ir plānojamā dezinfekcijas temperatūra?	R/W	60°C	
9.1	[2-04]	Cik ilgi jāuztur tvertnes temperatūra?	R/W	40~60 min, solis: 5 min 40 min	
9.1	[2-05]	Istabas sasaldēšanas novēršanas temperatūra	R/W	4~16°C, solis: 1°C 8°C (*3)	
9.1	[2-06]	Telpas aizsardzība pret sasaldēšanu	R/W	0: Atspējota 1: iespējota	
9.1	[2-09]	Pielāgot nobīdi izmērtajai istabas temperatūrai	R/W	-5~5°C, solis: 0,5°C 0°C	
9.1	[2-0A]	Pielāgot nobīdi izmērtajai istabas temperatūrai	R/W	-5~5°C, solis: 0,5°C 0°C	
9.1	[2-0B]	Kāda ir nepieciešamā nobīde izmērtajai āra temperatūrai?	R/W	-5~5°C, solis: 0,5°C 0°C	
9.1	[2-0C]	Kāda tipa emitters pievienots galvenajai IŪT zonai?	R/W	0: Grīdu apsilde 1: Ventilatora spirāles iekārta 2: Radiators	
9.1	[2-0D]	Kāda tipa starotājs pievienots papildu IŪT zonai?	R/W	0: Grīdu apsilde 1: Ventilatora spirāles iekārta 2: Radiators	
9.1	[2-0E]	Kāda ir maksimāli pieļaujamā strāva caur siltumsūkni?	R/W	0~50 A, solis: 1 A 50 A	
9.1	[3-00]	Vai iekārtai ir atļauts automātisks restarts?	R/W	0: Nē 1: Jā	
9.1	[3-01]	--		0	
9.1	[3-02]	--		1	
9.1	[3-03]	--		4	
9.1	[3-04]	--		2	
9.1	[3-05]	--		1	
9.1	[3-06]	Kāda ir maksimālā vēlamā istabas temperatūra pie sildīšanas?	R/W	18~30°C, solis: 0,5°C 30°C	
9.1	[3-07]	Kāda ir minimālā vēlamā istabas temperatūra pie sildīšanas?	R/W	12~18°C, solis: 0,5°C 12°C	
9.1	[3-08]	Kāda ir maksimālā vēlamā istabas temperatūra pie dzesēšanas?	R/W	25~35°C, solis: 0,5°C 35°C (*3)	
9.1	[3-09]	Kāda ir minimālā vēlamā istabas temperatūra pie dzesēšanas?	R/W	15~25°C, solis: 0,5°C 15°C (*3)	
9.1	[4-00]	Kāds ir BUH darbības režīms?	R/W	0: Atspējota 1: iespējota 2: Tikai MKŪ	
9.1	[4-01]	Kuram elektriskajam sildītājam ir prioritāte?	R/W	0: Neviens 1: BSH 2: BUH	
9.1	[4-02]	Zem kādas āra temperatūras ir atļauta sildīšana?	R/W	14~35°C, solis: 1°C 35°C	
9.1	[4-03]	Palīgsildītāja darbības atļauja.	R/W	0: Ierobežots 1: Atļauta 2: Pārklāšanās 3: Kompresors izslēgts 4: Tikai legionella	
9.1	[4-04]	Aizsardzība pret ūdens caurules sasaldēšanu	R/O	0: Periodisks	
9.1	[4-05]	--		0	

Lauka iestatījumu tabula				Noklusētajai vērtībai neatbilstošs instalētāja iestatījums	
Navigācija	Lauka kods	Iestatījuma nosaukums	Diapazons, solis	Datums	Vērtība
			Noklusētā vērtība		
9.1	[4-06]	Ārkārtas situācija	R/W		0: Manuāli 1: Automātiski 2: Autom. samazināta TA/MKŪ IESL. 3: Autom. samazināta TA/MKŪ IZSL. 4: Autom. parasta TA/MKŪ IZSL.
9.1	[4-07]	--			6
9.1	[4-08]	Kāds enerģijas patēriņa ierobežošanas režīms sistēmai vajadzīgs?	R/W		0: Bez ierobežojuma 1: Nepārtraukts 2: Digitālas ievades
9.1	[4-09]	Kāds enerģijas patēriņa ierobežošanas tips ir vajadzīgs?	R/W		0: Strāva 1: Enerģija
9.1	[4-0A]	Rezerves sildītāja konfigurācija	R/W		1: 1/1+2 (*1) (*2) 2: 1/2 3: 1/2 + 1/1+2 ārkārtas situācijā
9.1	[4-0B]	Automātiskas dzesēšanas/sildīšanas pārslēgšanas histerēze.	R/W		1~10°C, solis: 0,5°C 1°C (*3)
9.1	[4-0D]	Automātiskas dzesēšanas/sildīšanas pārslēgšanas nobīde.	R/W		1~10°C, solis: 0,5°C 3°C (*3)
9.1	[4-0E]	--			6
9.1	[5-00]	Vai rezerves sildītāja darbība ir atļauta virs līdzsvara temperatūras telpas apsildes laikā?	R/W		0: Atļauts 1: Nav atļauta
9.1	[5-01]	Kāda ir līdzsvara temperatūra šai ēkai?	R/W		-15~35°C, solis: 1°C 0°C
9.1	[5-02]	Telpas apsildes prioritāte.	R/W		0: Atspējota 1: Iespējota
9.1	[5-03]	Telpas apsildes prioritātes temperatūra.	R/W		-15~35°C, solis: 1°C 0°C
9.1	[5-04]	Iestatiet punkta korekciju mājstāim. karstā ūdens temperatūrai.	R/W		0~20°C, solis: 1°C 10°C
9.1	[5-05]	Kāds ir pieprasītais ierobežojums režīmam DI1?	R/W		0~50 A, solis: 1 A 50 A
9.1	[5-06]	Kāds ir pieprasītais ierobežojums režīmam DI2?	R/W		0~50 A, solis: 1 A 50 A
9.1	[5-07]	Kāds ir pieprasītais ierobežojums režīmam DI3?	R/W		0~50 A, solis: 1 A 50 A
9.1	[5-08]	Kāds ir pieprasītais ierobežojums režīmam DI4?	R/W		0~50 A, solis: 1 A 50 A
9.1	[5-09]	Kāds ir pieprasītais ierobežojums režīmam DI1?	R/W		0~20 kW, solis: 0,5 kW 20 kW
9.1	[5-0A]	Kāds ir pieprasītais ierobežojums režīmam DI2?	R/W		0~20 kW, solis: 0,5 kW 20 kW
9.1	[5-0B]	Kāds ir pieprasītais ierobežojums režīmam DI3?	R/W		0~20 kW, solis: 0,5 kW 20 kW
9.1	[5-0C]	Kāds ir pieprasītais ierobežojums režīmam DI4?	R/W		0~20 kW, solis: 0,5 kW 20 kW
9.1	[5-0D]	Rezerves sildītāja spriegums	R/W (*1) R/O (*2)		0: 230V, 1~ (*1) 1: 230V, 3~ (*1) 2: 400V, 3~ (*2)
9.1	[5-0E]	--			1
9.1	[6-00]	Siltumsūkņa IESLĒGŠANAS temperatūru noteicošā temperatūras starpība.	R/W		2~40°C, solis: 1°C 8°C
9.1	[6-01]	Siltumsūkņa IZSLĒGŠANAS temperatūru noteicošā temperatūras starpība.	R/W		0~10°C, solis: 1°C 2°C
9.1	[6-02]	Kāda ir rezerves sildītāja kapacitāte?	R/W		0~10kW, solis: 0,2kW 0kW
9.1	[6-03]	Kāda ir rezerves sildītāja 1. soļa kapacitāte?	R/W		0~10kW, solis: 0,2kW 2kW (*1) 3kW (*2)
9.1	[6-04]	Kāda ir rezerves sildītāja 2. soļa kapacitāte?	R/W		0~10kW, solis: 0,2kW 4kW (*1) 6kW (*2)
9.1	[6-05]	--			0
9.1	[6-06]	--			0
9.1	[6-07]	--			0
9.1	[6-08]	Kāda ir atkārtotas sildīšanas režīmā lietojamā histerēze?	R/W		2~20°C, solis: 1°C 10°C
9.1	[6-09]	--			0
9.1	[6-0A]	Kāda ir vēlāmā komfortablas uzglabāšanas temperatūra?	R/W		30~[6-0E]°C, solis: 1°C 60°C
9.1	[6-0B]	Kāda ir vēlāmā ekonomiskas uzglabāšanas temperatūra?	R/W		30~min(50, [6-0E])°C, solis: 1°C 45°C
9.1	[6-0C]	Kāda ir vēlāmā atkārtotas sildīšanas temperatūra?	R/W		30~min(50, [6-0E])°C, solis: 1°C 45°C
9.1	[6-0D]	Kāds ir vēlāmā MKŪ ražošanas veids?	R/W		0: Tikai atkārtoti uzsildīt 1: Atkārtoti uzsildīt + iepilnnoti 2: Tikai iepilnnoti
9.1	[6-0E]	Kāda ir maksimālā temperatūras uzdotā vērtība?	R/W		40~65°C, solis: 1°C 65°C
9.1	[7-00]	Mājstāim. karstā ūdens palīgsildītāja pārslodzes temperatūra.	R/W		0~4°C, solis: 1°C 0°C
9.1	[7-01]	Mājstāim. karstā ūdens palīgsildītāja histerēze.	R/W		2~40°C, solis: 1°C 2°C
9.1	[7-02]	Cik ir izplūstošā ūdens temperatūras zonas?	R/W		0: 1 IŪT zona 1: 2 IŪT zonas
9.1	[7-03]	--			2,5
9.1	[7-04]	--			0
9.1	[7-05]	Katla efektivitāte	R/W		0: Ļoti augsta 1: Augsta 2: Vidēja 3: Zema 4: Ļoti zema
9.1	[7-06]	HP piespiedu IZSL.	R/W		0: Atspējota 1: Iespējota
9.1	[7-07]	BBR16 aktivizācija (#)	R/W		0: Atspējota 1: Iespējota
9.1	[8-00]	Minimālais darbības laiks karstā ūdens sagatavošanai.	R/W		0~20 min, solis: 1 min 1 min
9.1	[8-01]	Maksimālais darbības laiks mājstāimniecības karstā ūdens sagatavošanai.	R/W		5~95 min, solis: 5 min 30 min
9.1	[8-02]	Cikla atkārtotās novēršanas laiks.	R/W		0~10 stundas, solis: 0,5 stundas 0,5 stundas
9.1	[8-03]	Palīgsildītāja aizkaves taimeris.	R/W		20~95 min, solis: 5 min 50 min

(*1) *6V_

(*2) *9W_

(*3) + EKHVCONV2

#) Attiecināms tikai zviedru valodā.

4P586462-1 - 2019.07

Lauka iestatījumu tabula				Noklusētajai vērtībai neatbilstošs instalētāja iestatījums	
Navigācija	Lauka kods	Iestatījuma nosaukums	Diapazons, solis	Datums	Vērtība
			Noklusētā vērtība		
9.1	[8-04]	Papildu darbības laiks maksimālajam darbības laikam.	R/W	0-95 min, solis: 5 min	
9.1	[8-05]	Vai atļaut IŪT modulāciju istabas temperatūras regulēšanai?	R/W	0: Nē 1: Jā	
9.1	[8-06]	Izplūstošā ūdens temperatūras maksimālā modulācija.	R/W	0-10°C, solis: 1°C	
9.1	[8-07]	Kāds ir vēlamais komforta līmenis galvenajai IŪT pie dzesēšanas?	R/W	[9-03]-[9-02], solis: 1°C 18°C (*3)	
9.1	[8-08]	Kāds ir vēlamais eko līmenis galvenajai IŪT pie dzesēšanas?	R/W	[9-03]-[9-02], solis: 1°C 20°C (*3)	
9.1	[8-09]	Kāds ir vēlamais komforta līmenis galvenajai IŪT pie sildīšanas?	R/W	[9-01]-[9-00], solis: 1°C 35°C	
9.1	[8-0A]	Kāds ir vēlamais eko līmenis galvenajai IŪT pie sildīšanas?	R/W	[9-01]-[9-00], solis: 1°C 33°C	
9.1	[8-0B]	--		13	
9.1	[8-0C]	--		10	
9.1	[8-0D]	--		16	
9.1	[9-00]	Kāda ir maksimālā vēlamā IŪT galvenajai zonai pie sildīšanas?	R/W	[2-0C]=2: 37-70, solis: 1°C 70°C [2-0C]≠2: 37-55, solis: 1°C 55°C	
9.1	[9-01]	Kāda ir minimālā vēlamā IŪT galvenajai zonai pie sildīšanas?	R/W	15-37°C, solis: 1°C 25°C	
9.1	[9-02]	Kāda ir maksimālā vēlamā IŪT galvenajai zonai pie dzesēšanas?	R/W	18-22°C, solis: 1°C 22°C (*3)	
9.1	[9-03]	Kāda ir minimālā vēlamā IŪT galvenajai zonai pie dzesēšanas?	R/W	5-18°C, solis: 1°C 7°C (*3)	
9.1	[9-04]	Izplūstošā ūdens temperatūras pārslodzes temperatūra.	R/W	1-4°C, solis: 1°C 1°C	
9.1	[9-05]	Kāda ir minimālā vēlamā IŪT papildu zonai pie sildīšanas?	R/W	15-37°C, solis: 1°C 25°C	
9.1	[9-06]	Kāda ir maksimālā vēlamā IŪT papildu zonai pie sildīšanas?	R/W	[2-0D]=2: 37-70, solis: 1°C 70°C [2-0D]≠2: 37-55, solis: 1°C 55°C	
9.1	[9-07]	Kāda ir minimālā vēlamā IŪT papildu zonai pie dzesēšanas?	R/W	5-18°C, solis: 1°C 7°C (*3)	
9.1	[9-08]	Kāda ir maksimālā vēlamā IŪT papildu zonai pie dzesēšanas?	R/W	18-22°C, solis: 1°C 22°C (*3)	
9.1	[9-0C]	Istabas temperatūras histerēze.	R/W	1-6°C, solis: 0,5°C 1°C	
9.1	[9-0D]	Sūkņa ātruma ierobežojuma papildu zona	R/W	0-8, solis:1 0: Bez ierobežojuma 1-4: 50-80% 5-8: 50-80% darbības pēc parauga laikā 6	
9.1	[9-0E]	Sūkņa ātruma ierobežojuma galvenā zona	R/W	0-8, solis:1 0: Bez ierobežojuma 1-4: 50-80% 5-8: 50-80% darbības pēc parauga laikā 6	
9.1	[C-00]	Mājsaimniecības karstā ūdens prioritāte.	R/W	0: Saules enerģijas prioritāte 1: Siltumsūkņa prioritāte	
9.1	[C-01]	--		0	
9.1	[C-02]	Vai ārējais rezerves sildītājs ir pievienots?	R/W	0: Nē 1: Divvērtīgs	
9.1	[C-03]	Divvērtīga aktivizācijas temperatūra.	R/W	-25-25°C, solis: 1°C 0°C	
9.1	[C-04]	Divvērtīga histerēzes temperatūra.	R/W	2-10°C, solis: 1°C 3°C	
9.1	[C-05]	Kāds ir siltuma pieprasījuma kontakta tips galvenajai zonai?	R/W	0: - 1: 1 kontakts 2: 2 kontakti	
9.1	[C-06]	Kāds ir siltuma pieprasījuma kontakta tips papildu zonai?	R/W	0: - 1: 1 kontakts 2: 2 kontakti	
9.1	[C-07]	Kāda ir iekārtas vadības metode darbībai telpā?	R/W	0: IŪT regulēšana 1: Regulēšana ar ārējo IT 2: Regulēšana ar IT	
9.1	[C-08]	Kāda tipa ārējais sensors ir uzstādīts?	R/W	0: Nav 1: Āra sensors 2: Istabas sensors	
9.1	[C-09]	Kāds ir nepieciešamais traukmes izvada kontakta tips?	R/W	0: Normāli atvērts 1: Normāli aizvērts	
9.1	[C-0A]	--		0	
9.1	[C-0B]	--		0	
9.1	[C-0C]	--		0	
9.1	[C-0D]	--		0	
9.1	[C-0E]	--		0	
9.1	[D-00]	Kuri sildītāji ir atļauti, ja vēlamā kWh nomināla barošanas padeve tiek pārtraukta?	R/W	0: Neviens 1: Tikai BSH 2: Tikai BUH 3: Visi sildītāji	
9.1	[D-01]	Kāds ir kontakta tips priekšrocās kWh režīma BP (barošanas padeves) ietaisei?	R/W	0: Nav 1: Aktīvs atvērts 2: Aktīvs aizvērts 3: Drošības termostats	
9.1	[D-02]	Kāda tipa MKŪ sūkņi ir uzstādīti?	R/W	0: Nav MKŪ sūkņa 1: Tūlītējā karstā ūdens gatavošana 2: Dezinfekcija 3: Cirkulācija 4: Cirkulācija un dezinfekcija	
9.1	[D-03]	Izplūstošā ūdens temperatūras kompensācija ap 0°C.	R/W	0: Nē 1: palielinājums 2°C, intervāls 4°C 2: palielinājums 4°C, intervāls 4°C 3: palielinājums 2°C, intervāls 8°C 4: palielinājums 4°C, intervāls 8°C	

(*1) *6V_

(*2) *9W_

(*3) + EKHVCONV2

Lauka iestatījumu tabula			Noklusētajai vērtībai neatbilstošs instalētāja iestatījums		
Navigācija	Lauka kods	Iestatījuma nosaukums	Diapazons, solis Noklusētā vērtība	Datums	Vērtība
9.1	[D-04]	Vai pieprasījumu IP ir pievienota?	R/W	0: Nē 1: Enerģijas patēriņa regulēšana	
9.1	[D-05]	Vai sūkņis drīkst darboties, ja vēlamā kWh nomināla barošanas padeve tiek pārtraukta?	R/W	0: Piespiedu izsl. 1: Kā ierasts	
9.1	[D-07]	Vai solārais komplekts ir pievienots?	R/O	0: Nē	
9.1	[D-08]	Vai enerģijas mērīšanai lieto ārējo kWh skaitītāju?	R/W	0: Nē 1: 0,1 impulss/kWh 2: 1 impulss/kWh 3: 10 impulsi/kWh 4: 100 impulsi/kWh 5: 1000 impulsi/kWh	
9.1	[D-09]	Vai enerģijas mērīšanai lieto ārējo kWh skaitītāju?	R/W	0: Nē 1: 0,1 impulss/kWh 2: 1 impulss/kWh 3: 10 impulsi/kWh 4: 100 impulsi/kWh 5: 1000 impulsi/kWh	
9.1	[D-0A]	--		0	
9.1	[D-0B]	--		2	
9.1	[D-0C]	--		0	
9.1	[D-0D]	--		0	
9.1	[D-0E]	--		0	
9.1	[E-00]	Kāda tipa iekārta ir uzstādīta?	R/O	0-5 0: LT daļtā tipa	
9.1	[E-01]	Kāda tipa kompresors ir uzstādīts?	R/O	1	
9.1	[E-02]	Kāds ir iekšējai iekārtas programmatūras tips?	R/W (*3) R/O	0: Reversīvs (*3) 1: Tikai sildīšana	
9.1	[E-03]	Kāds ir rezerves sildītāja solu skaits?	R/O	3: 6V (*1) 4: 9W (*2)	
9.1	[E-04]	Vai āra iekārtai ir iespējama enerģijas taupīšanas funkcija?	R/O	0: Nē 1: Jā	
9.1	[E-05]	Vai sistēma var sagatavot mājāsaimniecības karsto ūdeni?	R/O	0: Nē 1: Jā	
9.1	[E-06]	--		1	
9.1	[E-07]	Kāda veida MKŪ tvertne ir uzstādīta?	R/O	1: Iebūvētais	
9.1	[E-08]	Enerģijas taupīšanas funkcija āra iekārtai.	R/W	0: Atspējota 1: Iespējota	
9.1	[E-09]	--		1	
9.1	[E-0B]	Vai divzonu komplekts ir uzstādīts?	R/O	1: Jā	
9.1	[E-0C]	--		0	
9.1	[E-0D]	Vai sistēma ir papildīta ar glikolu?	R/W	0: Nē 1: Jā	
9.1	[E-0E]	--		0	
9.1	[F-00]	Ārējais diapazons sūkņa darbības atļaušanai.	R/W	0: Atspējota 1: Iespējota	
9.1	[F-01]	--		20	
9.1	[F-02]	--		3	
9.1	[F-03]	--		5	
9.1	[F-04]	--		0	
9.1	[F-05]	--		0	
9.1	[F-09]	Sūkņa darbība anormālas plūsmas laikā.	R/W	0: Atspējota 1: Iespējota	
9.1	[F-0A]	--		0	
9.1	[F-0B]	Vai aizvērt slēgvārstu IZSLĒGTAS sildīšanas laikā?	R/W	0: Nē 1: Jā	
9.1	[F-0C]	Vai aizvērt slēgvārstu dzesēšanas laikā?	R/W	0: Nē 1: Jā	
9.1	[F-0D]	Kāds ir sūkņa darbības režīms?	R/W	0: Nepārtraukts 1: Diskrēts 2: Pēc pieprasījuma	

(*1) *6V_

(*2) *9W_

(*3) + EKHVCONV2

#) Attiecināms tikai zviedru valodā.

4P586462-1 - 2019.07

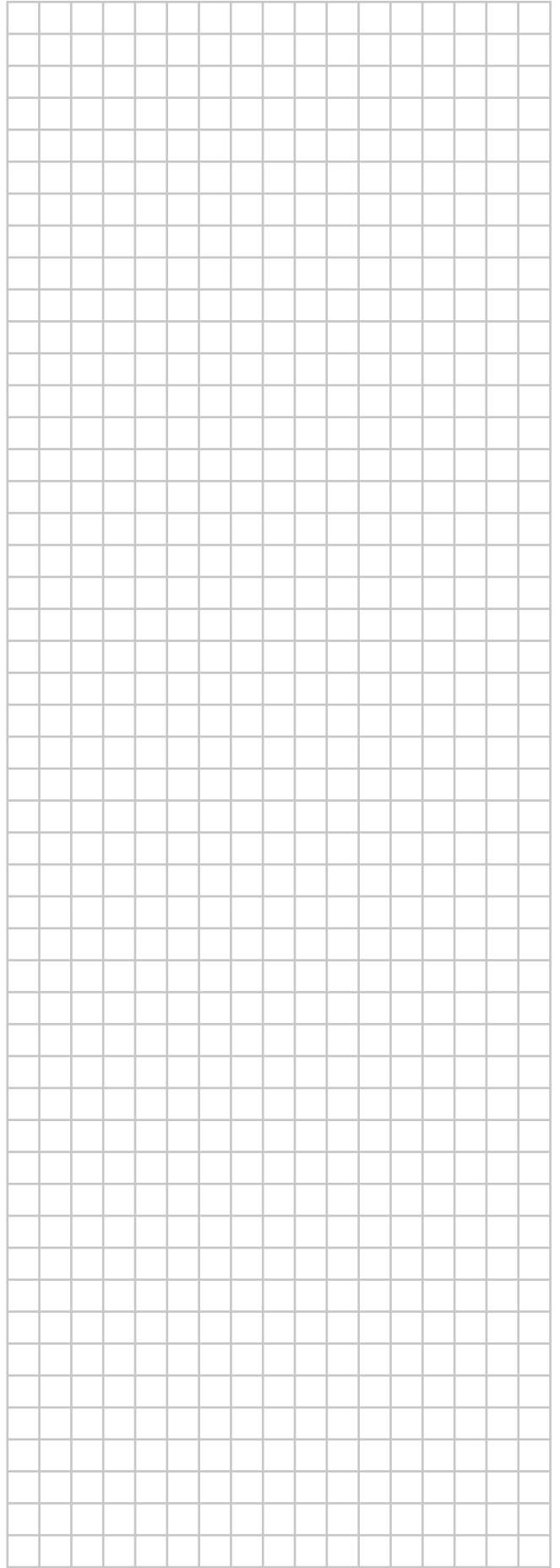
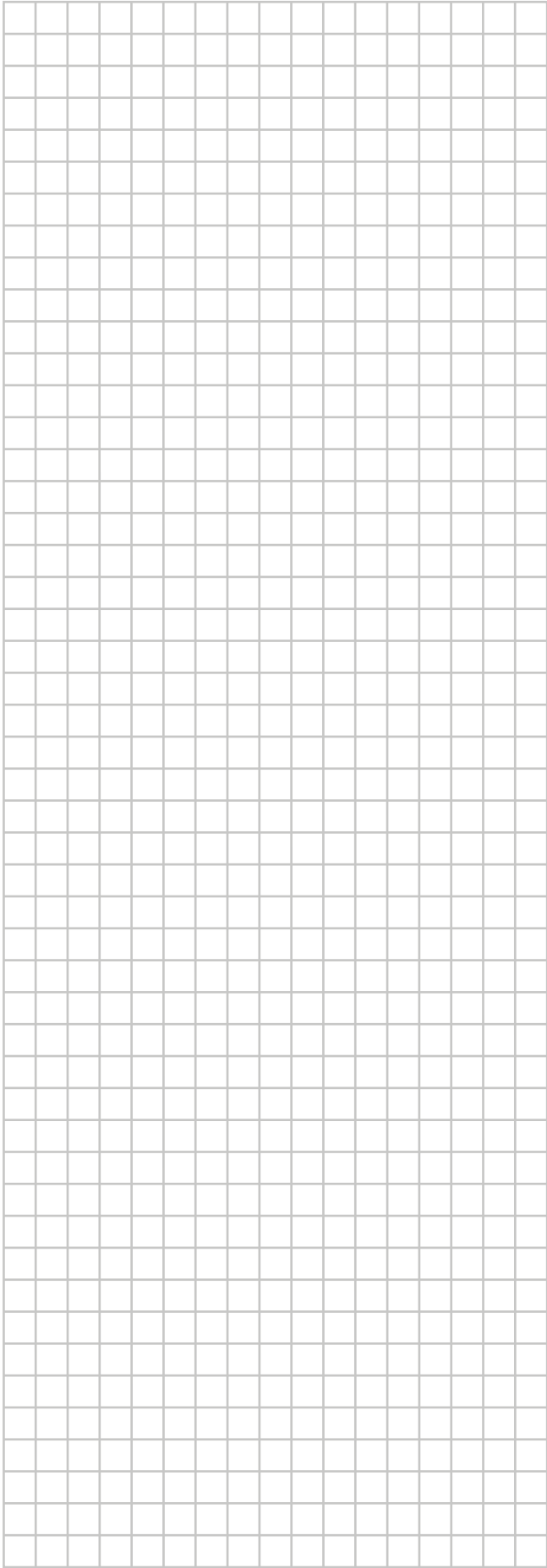

ERC

Copyright 2019 Daikin

DAIKIN EUROPE N.V.
Zandvoordestraat 300, B-8400 Oostende, Belgium

4P587503-1B 2020.12