

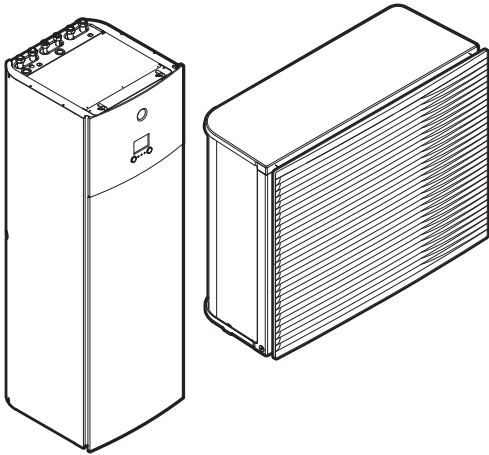

Ghidul de referință al instalatorului
Daikin Altherma 3 H HT F



<https://daikintechnicaldatahub.eu>



EPRA14DAV3
EPRA16DAV3
EPRA18DAV3

EPRA14DAW1
EPRA16DAW1
EPRA18DAW1

ETVH16S18DA6V(G)
ETVH16S23DA6V(G)
ETVH16S18DA9W(G)
ETVH16S23DA9W(G)
ETVX16S18DA6V(G)
ETVX16S23DA6V(G)
ETVX16S18DA9W(G)
ETVX16S23DA9W(G)

Cuprins

1	Măsuri de siguranță generale	6
1.1	Despre documentație	6
1.1.1	Explicația avertizărilor și simbolurilor	6
1.2	Pentru instalator	7
1.2.1	Date generale	7
1.2.2	Locul instalării	8
1.2.3	Agent frigorific — în cazul R410A sau R32	9
1.2.4	Apă	10
1.2.5	Electric	11
2	Despre documentație	13
2.1	Despre acest document	13
2.2	Ghidul rapid de referință al instalatorului	14
3	Despre cutie	16
3.1	Prezentare generală: despre cutie	16
3.2	Unitatea exterioară	16
3.2.1	Pentru a manevra unitatea exterioară	16
3.2.2	Pentru a despacheta unitatea exterioară	18
3.2.3	Pentru a scoate accesoriile de la unitatea exterioară	19
3.3	Unitatea interioară	20
3.3.1	Pentru a despacheta unitatea interioară	20
3.3.2	Pentru a scoate accesoriile din unitatea interioară	20
3.3.3	Pentru a manevra unitatea interioară	20
4	Despre unități și opțiuni	22
4.1	Prezentare generală: despre unități și opțiuni	22
4.2	Identificare	22
4.2.1	Eticheta de identificare: Unitate exterioară	22
4.2.2	Etichetă de identificare: Unitate interioară	23
4.3	Combinarea unităților și opțiuni	23
4.3.1	Combinatii posibile de unitate interioară și unitate exterioară	23
4.3.2	Opțiuni posibile pentru unitatea exterioară	24
4.3.3	Opțiuni posibile pentru unitatea interioară	24
5	Indicații privind aplicația	27
5.1	Prezentare generală: Indicații privind aplicația	27
5.2	Configurarea sistemului de încălzire/răcire a spațiului	28
5.2.1	O singură încăpere	29
5.2.2	Mai multe încăperi – O zonă TAI	33
5.2.3	Mai multe încăperi – Două zone TAI	38
5.3	Configurarea unei surse de încălzire suplimentară pentru încălzirea spațiului	41
5.4	Configurarea rezervorului de apă caldă menajeră	44
5.4.1	Disponerea sistemului – Rezervor ACM integrat	44
5.4.2	Selectarea volumului și temperaturii dorite pentru rezervorul ACM	44
5.4.3	Instalare și configurare – rezervor ACM	46
5.4.4	Pompă ACM pentru apă caldă instantanee	46
5.4.5	Pompă ACM pentru dezinfectare	47
5.5	Configurarea măsurării energiei	47
5.5.1	Căldura generată	48
5.5.2	Energia consumată	48
5.5.3	Rețea de alimentare cu tarif kWh normal	49
5.5.4	Rețea de alimentare cu tarif kWh preferențial	50
5.6	Configurarea controlului consumului de energie	51
5.6.1	Limitarea permanentă a energiei	52
5.6.2	Limitarea energiei activată de intrările digitale	53
5.6.3	Procesul de limitare a energiei	54
5.6.4	Limitarea puterii cu BBR16	55
5.7	Configurarea senzorului de temperatură extern	55
6	Instalarea unității	57
6.1	Pregătirea locului de instalare	57
6.1.1	Cerințele locului de instalare pentru unitatea exterioară	57
6.1.2	Cerințe suplimentare privind locul instalării unității exterioare pentru zonele cu climă rece	60
6.1.3	Cerințele locului de instalare pentru unitatea interioară	60
6.2	Deschiderea și închiderea unităților	61

6.2.1	Despre deschiderea unității	61
6.2.2	Pentru a deschide unitatea exterioară	62
6.2.3	Îndepărtarea agrafei pentru transport	62
6.2.4	Pentru a închide unitatea exterioară	62
6.2.5	Pentru a deschide unitatea interioară	63
6.2.6	Pentru a coborî cutia de distribuție a unității interioare	65
6.2.7	Pentru a închide unitatea interioară	66
6.3	Montarea unității exterioare	66
6.3.1	Despre montarea unității exterioare	66
6.3.2	Măsuri de precauție la montarea unității exterioare	66
6.3.3	Pregătirea structurii instalației	66
6.3.4	Instalarea unității exterioare	67
6.3.5	Asigurarea drenajului	68
6.3.6	Pentru a instala grila de evacuare	70
6.3.7	Pentru a demonta grila de evacuare și a o pune într-o poziție sigură	71
6.4	Montarea unității interioare	73
6.4.1	Despre montarea unității interioare	73
6.4.2	Precauții la montarea unității interioare	73
6.4.3	Pentru a instala unitatea interioară	73
6.4.4	Pentru a racorda furtunul de evacuare la scurgere	74
7	Instalarea conductelor	76
7.1	Pregătirea tubulaturii de apă	76
7.1.1	Cerințele circuitului de apă	76
7.1.2	Formula de calculare a presiunii preliminare a vasului de destindere	78
7.1.3	Pentru a verifica volumul apei și debitul	79
7.1.4	Modificarea presiunii preliminare a vasului de destindere	81
7.1.5	Pentru a verifica volumul de apă: Exemple	81
7.2	Conectarea țevilor de apă	82
7.2.1	Despre racordarea țevilor de apă	82
7.2.2	Măsuri la conectarea tubulaturii de apă	82
7.2.3	Pentru a conecta țevile de apă	82
7.2.4	Pentru a conecta țevile de recirculare	85
7.2.5	Pentru umplerea circuitului de apă	85
7.2.6	Pentru a proteja circuitul de apă împotriva înghețului	86
7.2.7	Pentru a umple rezervorul de apă caldă menajeră	89
7.2.8	Pentru a izola țevile de apă	89
8	Instalarea componentelor electrice	91
8.1	Despre conectarea cablajului electric	91
8.1.1	Precauții la conectarea cablajului electric	91
8.1.2	Indicații pentru conectarea cablajului electric	92
8.1.3	Despre conformitatea electrică	93
8.1.4	Despre rețeaua de alimentare cu tarif kWh preferențial	94
8.1.5	Prezentarea generală a conexiunilor electrice, cu excepția actuatorilor externi	94
8.2	Conexiuni la unitatea exterioară	95
8.2.1	Pentru a conecta cablajul electric la unitatea exterioară	95
8.2.2	Pentru a rețezi termistorul de aer la unitatea exterioară	102
8.3	Conexiuni la unitatea interioară	103
8.3.1	Pentru a conecta rețeaua de alimentare principală	106
8.3.2	Pentru a conecta rețeaua de alimentare a încălzitorului de rezervă	109
8.3.3	Pentru a conecta ventilul de închidere	111
8.3.4	Pentru a conecta contoarele de electricitate	112
8.3.5	Pentru a conecta pompa de apă caldă menajeră	113
8.3.6	Pentru a conecta ieșirea alarmei	114
8.3.7	Pentru a conecta ieșirea PORNIRE/OPRIRE pentru răcirea/încălzirea spațiului	115
8.3.8	Pentru a conecta schimbătorul la sursa de căldură externă	116
8.3.9	Pentru a conecta intrările digitale ale consumului de energie	117
8.3.10	Pentru a conecta termostatul de siguranță (contact normal închis)	118
8.4	După conectarea cablajului electric la unitatea interioară	119
9	Configurare	121
9.1	Prezentare generală: Configurare	121
9.1.1	Pentru a accesa cele mai utilizate comenzi	122
9.2	Expertul de configurare	124
9.3	Ecrane posibile	126
9.3.1	Ecrane posibile: prezentare generală	126
9.3.2	Ecranul principal	126
9.3.3	Ecranul meniului principal	129
9.3.4	Ecranul meniului	130

9.3.5	Ecranul valorii de referință.....	130
9.3.6	Ecran detaliat cu valori.....	131
9.3.7	Ecranul programării: exemplu.....	132
9.4	Curba în funcție de vreme.....	136
9.4.1	Ce este o curbă în funcție de vreme?.....	136
9.4.2	Curbă cu 2 valori de referință.....	137
9.4.3	Curbă cu compensare în funcție de pantă.....	138
9.4.4	Folosirea curbelor în funcție de vreme.....	139
9.5	Meniu setări.....	141
9.5.1	Defecțiune.....	142
9.5.2	Încăperea.....	142
9.5.3	Zona principală.....	147
9.5.4	Zonă suplimentară.....	157
9.5.5	Încălzirea/răcirea spațiului.....	162
9.5.6	Rezervor.....	171
9.5.7	Setări utilizator.....	178
9.5.8	Informații.....	183
9.5.9	Setările instalatorului.....	184
9.5.10	Darea în exploatare.....	203
9.5.11	Funcționare.....	204
9.5.12	WLAN.....	204
9.6	Structura de meniu: Prezentare generală a setărilor de utilizator.....	207
9.7	Structura de meniu: Prezentare generală a setărilor de instalator.....	208
10	Darea în exploatare.....	209
10.1	Prezentare generală: Darea în exploatare.....	209
10.2	Măsuri de precauție la darea în exploatare.....	210
10.3	Listă de verificare înaintea dării în exploatare.....	210
10.4	Listă de verificare în timpul dării în exploatare.....	211
10.4.1	Debitul minim.....	211
10.4.2	Funcția de purjare a aerului.....	212
10.4.3	Proba de funcționare.....	213
10.4.4	Proba de funcționare a actuatorului.....	214
10.4.5	Încălzirea prin pardoseală pentru uscarea șapei.....	215
11	Predarea către utilizator.....	219
12	Întreținere și deservire.....	220
12.1	Prezentare generală: Întreținerea și deservirea.....	220
12.2	Măsuri de siguranță pentru întreținere.....	220
12.3	Întreținere anuală.....	221
12.3.1	Întreținere anuală pentru unitatea exterioară: prezentare generală.....	221
12.3.2	Întreținere anuală pentru unitatea exterioară: instrucțiuni.....	221
12.3.3	Întreținere anuală pentru unitatea interioară: prezentare generală.....	221
12.3.4	Întreținere anuală pentru unitatea interioară: instrucțiuni.....	221
12.4	Pentru a goli rezervorul de apă caldă menajeră.....	224
12.5	Despre curățarea filtrului de apă în cazul unor probleme.....	224
12.5.1	Pentru a scoate filtrul de apă.....	225
12.5.2	Pentru a curăța filtrul de apă în cazul unor probleme.....	225
12.5.3	Pentru a instala filtrul de apă.....	226
13	Depanarea.....	228
13.1	Prezentare generală: Depanarea.....	228
13.2	Măsuri de precauție la depanare.....	228
13.3	Rezolvarea problemelor în funcție de simptome.....	229
13.3.1	Simptom: Unitatea NU încălzește sau nu răcește conform așteptărilor.....	229
13.3.2	Simptom: apa caldă NU atinge temperatura dorită.....	230
13.3.3	Simptom: Compresorul NU pornește (încălzirea spațiului sau încălzirea apei menajere).....	230
13.3.4	Simptom: sistemul produce zgomote de gălgâit după darea în exploatare.....	230
13.3.5	Simptom: pompa este blocată.....	231
13.3.6	Simptom: Pompa face zgomot (cavitație).....	232
13.3.7	Simptom: Se deschide supapa de siguranță.....	232
13.3.8	Simptom: Supapa de siguranță a apei are scăpări.....	233
13.3.9	Simptom: Spațiul NU este încălzit suficient la temperaturi exterioare scăzute.....	233
13.3.10	Simptom: Presiunea la robinete este temporar neobișnuit de ridicată.....	234
13.3.11	Simptom: Funcția de dezinfectare a rezervorului NU este finalizată corect (eroare AH).....	234
13.4	Rezolvarea problemelor pe baza codurilor de eroare.....	235
13.4.1	Pentru a afișa textul de ajutor în cazul unei defecțiuni.....	235
13.4.2	Coduri de eroare: Prezentare generală.....	235
14	Dezafectarea.....	241

14.1	Pentru a recupera agent frigorific	241
15	Date tehnice	243
15.1	Spațiul pentru service: Unitate exterioară	244
15.2	Schema tubulaturii: Unitatea exterioară	245
15.3	Schema tubulaturii: Unitatea interioară	246
15.4	Schema cablajului: unitatea exterioară	247
15.5	Schema cablajului: Unitatea interioară	252
16	Glosar	258
17	Tabelul setărilor locale	259

1 Măsuri de siguranță generale

În acest capitol

1.1	Despre documentație.....	6
1.1.1	Explicația avertizărilor și simbolurilor.....	6
1.2	Pentru instalator.....	7
1.2.1	Date generale.....	7
1.2.2	Locul instalării.....	8
1.2.3	Agent frigorific — în cazul R410A sau R32.....	9
1.2.4	Apă.....	10
1.2.5	Electric.....	11

1.1 Despre documentație

- Documentația originală este scrisă în limba engleză. Toate celelalte limbi reprezintă traduceri.
- Precauțiile descrise în acest document acoperă subiecte foarte importante, respectați-le cu atenție.
- Instalarea sistemului, și toate activitățile descrise în manualul de instalare și ghidul de referință de instalare trebuie efectuate de către un instalator autorizat.

1.1.1 Explicația avertizărilor și simbolurilor



PERICOL

Indică o situație care duce la deces sau rănire gravă.



PERICOL: RISC DE ELECTROCUTARE

Indică o situație care poate duce la electrocutare.



PERICOL: RISC DE ARSURI/OPĂRIRE

Indică o situație care ar putea cauza arsuri/opărire din cauza temperaturilor extrem de ridicate sau joase.



PERICOL: RISC DE EXPLOZIE

Indică o situație care poate duce la explozie.



AVERTIZARE

Indică o situație care poate duce la deces sau rănire gravă.



AVERTIZARE: MATERIAL INFLAMABIL



PRECAUȚIE

Indică o situație care poate duce la rănirea minoră sau mai puțin gravă.



NOTIFICARE

Indică o situație care poate duce la distrugerea echipamentului sau bunurilor.

**INFORMAȚII**

Indică sfaturi utile sau informații suplimentare.

Simboluri utilizate pe unitate:

Simbol	Explicație
	Înainte de instalare, citiți manualul de instalare și exploatare, și foaia cu instrucțiuni pentru cablaj.
	Înainte de efectuarea lucrărilor de întreținere și service, citiți manualul de service.
	Pentru informații suplimentare, consultați ghidul de referință pentru instalator și utilizator.
	Unitatea conține piese rotative. Procedați cu atenție când deserviți sau inspectați unitatea.

Simboluri utilizate în documentație:

Simbol	Explicație
	Indică titlul unei figurii sau o referire la aceasta. Exemplu: "▲ 1–3 Titlu figură" înseamnă "Figura 3 din capitolul 1".
	Indică titlul unui tabel sau o referire la acesta. Exemplu: "■ 1–3 Titlu tabel" înseamnă "Tabelul 3 din capitolul 1".

1.2 Pentru instalator

1.2.1 Date generale

Dacă NU sunteți sigur cum să instalați sau să exploatați unitatea, contactați distribuitorul.

**PERICOL: RISC DE ARSURI/OPĂRIRE**

- NU atingeți tubulatura agentului frigorific, a apei sau componentele interne în timpul funcționării și imediat după aceea. Aceasta poate fi foarte fierbinte sau foarte rece. Lăsați-o să revină la temperatura normală. Dacă trebuie să o atingeți, purtați mănuși de protecție.
- NU atingeți niciodată agentul frigorific scurs accidental.

**AVERTIZARE**

Instalarea sau conectarea necorespunzătoare a echipamentului sau accesoriilor poate cauza electrocutare, scurtcircuit, scăpări, incendiu sau alte deteriorări ale echipamentului. Utilizați numai accesorii, echipament opțional și piese de rezervă fabricate sau aprobate de Daikin.

**AVERTIZARE**

Asigurați-vă că instalarea, testarea și materialele utilizate sunt conforme legislației în vigoare (pe lângă instrucțiunile descrise în documentația Daikin).



PRECAUȚIE

Purtați echipamentul adecvat de protecție personală (mănuși de protecție, ochelari de protecție etc.) la instalarea, întreținerea sau deservirea sistemului.



AVERTIZARE

Îndepărtați pungile de plastic ale ambalajului ca să nu ajungă la îndemâna altor persoane, în special a copiilor. Riscul posibil: sufocarea.



AVERTIZARE

Luați măsurile necesare pentru a împiedica animalele de talie mică să se adăpostească în unitate. Animalele de talie mică care ating piesele electrice pot cauza defecțiuni, fum sau incendiu.



PRECAUȚIE

NU atingeți priza de aer sau aripioarele din aluminiu ale unității.



PRECAUȚIE

- NU puneți niciun obiect sau echipament pe unitate.
- NU vă urcați, nu vă așezați și nu stați pe unitate.



NOTIFICARE

Se recomandă executarea lucrărilor la unitatea exterioră când atmosfera este uscată, pentru a evita infiltrațiile.

În conformitate cu legislația în vigoare, poate fi necesară asigurarea unui registru jurnal cu produsul, conținând cel puțin: informații privind întreținerea, lucrările de reparații, rezultatele testelor, perioadele de așteptare,...

De asemenea, TREBUIE furnizate cel puțin următoarele informații într-un loc accesibil la produs:

- Instrucțiuni pentru oprirea sistemului în caz de urgență
- Numele și adresa pompierilor, poliției și spitalului
- Numele, adresa și numerele de telefon de zi și de noapte pentru service

În Europa, EN378 furnizează îndrumările necesare pentru acest registru jurnal.

1.2.2 Locul instalării

- Lăsați spațiu suficient în jurul unității pentru a permite deservirea și circulația aerului.
- Asigurați-vă că locul de instalare rezistă la greutatea și vibrațiile unității.
- Asigurați-vă că zona este bine ventilată. NU blocați orificiile de ventilație.
- Asigurați-vă că unitatea se află pe loc drept.

NU instalați unitatea în următoarele locuri:

- În medii cu pericol de explozie.
- În locuri unde există instalații care emit unde electromagnetice. Undele electromagnetice pot perturba sistemul de comandă, cauzând defectarea echipamentului.

- În locurile în care există riscul incendiilor din cauza scurgerilor gazelor inflamabile (de exemplu: diluant sau benzină), fibre de carbon sau pulberi inflamabile.
- În locuri în care se produce gaz exploziv (de exemplu: gaz de acid sulfuric). Corodarea conductelor de cupru sau a pieselor lipite poate cauza scăpări de agent frigorific.

1.2.3 Agent frigorific — în cazul R410A sau R32

Dacă este cazul. Consultați manualul de instalare sau ghidul de referință al instalatorului pentru aplicația dvs. pentru detalii suplimentare.



NOTIFICARE

Asigurați-vă că instalarea conductelor agentului frigorific respectă legislația în vigoare. În Europa, standardul în vigoare este EN378.



NOTIFICARE

Aveți grijă ca tubulatura de legătură și racordurile să NU fie tensionate.



AVERTIZARE

În timpul probelor, NU presurizați produsul cu o presiune mai mare decât cea maximă admisă (conform indicațiilor de pe placa de identificare a unității).



AVERTIZARE

Luați măsuri de precauție suficiente în caz de scurgeri de agent frigorific. Dacă au loc scăpări de agent frigorific gaz, aerisiți zona imediat. Riscuri posibile:

- Concentrațiile excesive de agent frigorific într-o încăpere închisă pot cauza lipsă de oxigen.
- Dacă agentul frigorific gaz vine în contact cu focul se pot produce gaze toxice.



PERICOL: RISC DE EXPLOZIE

Evacuare – scurgere de agent frigorific. Dacă doriți să evacuați, și există o scurgere în circuitul agentului frigorific:

- NU utilizați funcția automată de evacuare a unității, cu care puteți colecta tot agentul frigorific din sistem în unitatea exterioară. **Consecință posibilă:** Autocombustie și explozie a compresorului din cauza aerului care pătrunde în compresorul aflat în funcțiune.
- Utilizați un sistem separat de recuperare, astfel încât compresorul unității să nu trebuiască să funcționeze.



AVERTIZARE

Recuperați ÎNTOTDEAUNA agentul frigorific. NU eliberați agentul frigorific direct în atmosferă. Folosiți o pompă de vid pentru a evacua instalația.



NOTIFICARE

După conectarea întregii tubulaturi, asigurați-vă că nu există scurgeri de gaz. Utilizați azot pentru a efectua detectarea scurgerii de gaz.



NOTIFICARE

- Pentru a evita defectarea compresorului, NU încărcați mai mult decât cantitatea specificată de agent frigorific.
- Când sistemul de agent frigorific urmează să fie deschis, agentul frigorific trebuie tratat în conformitate cu legislația aplicabilă.





AVERTIZARE

Asigurați-vă că nu există oxigen în sistem. Agentul frigorific se poate încălca numai după efectuarea testului de scurgere și a uscării vidate.

Consecință posibilă: autoaprinderea și explozia compresorului din cauza aerului care pătrunde în acesta în timp ce funcționează.

- În cazul în care este necesară reîncărcarea, consultați placa de identificare a unității. Specifică tipul de agent frigorific și cantitatea necesară.
- Unitatea este încărcată cu agent frigorific din fabrică; în funcție de dimensiunile și lungimile conductelor, unele sisteme pot necesita încărcarea suplimentară cu agent frigorific.
- Utilizați numai scule exclusiv pentru tipul de agent frigorific utilizat în acest sistem pentru a asigura rezistența necesară față de presiune și pentru a împiedica pătrunderea materialelor străine în sistem.
- Încărcați agentul frigorific lichid după cum urmează:

Dacă	Atunci
Există tub de sifon (respectiv, butelia este marcată cu „Sifon atașat pentru umplerea cu lichid”)	Încărcați cu butelia verticală. 
NU există tub de sifon	Încărcați cu butelia răsturnată. 

- Deschideți încet buteliile cu agent frigorific.
- Încărcați agentul frigorific sub formă lichidă. Adăugarea sub formă de gaz poate împiedica funcționarea normală.



PRECAUȚIE

Când procedura de încărcare a agentului frigorific s-a terminat sau când este întrerupt, închideți imediat ventilul rezervorului de agent frigorific. Dacă ventilul NU este închis imediat, presiunea rămasă ar putea încălca agent frigorific suplimentar.

Consecință posibilă: Cantitate incorectă de agent frigorific.

1.2.4 Apă

Dacă este cazul. Consultați manualul de instalare sau ghidul de referință al instalatorului pentru aplicația dvs. pentru detalii suplimentare.



NOTIFICARE

Asigurați-vă că apa are o calitate conformă cu Directiva UE 98/83 CE.

1.2.5 Electric

**PERICOL: RISC DE ELECTROCUTARE**

- Oprii toată alimentarea de la rețea înainte de a îndepărta capacul cutiei de distribuție, de a conecta cablajul electric sau de a atinge piesele electrice.
- Deconectați alimentarea de la rețea mai mult de 10 minute și măsurați tensiunea la bornele condensatoarelor circuitului principal sau ale componentelor electrice înainte de service. Tensiunea trebuie să fie mai mică de 50 V c.c. înainte de a putea atinge componentele electrice. Pentru amplasarea bornelor, consultați schema de conexiuni.
- NU atingeți componentele electrice cu mâinile ude.
- NU lăsați unitatea nesupravegheată când este scos capacul pentru service.

**AVERTIZARE**

Dacă NU este instalat din fabrică, pe cablajul fix TREBUIE instalat un întrerupător principal sau alte mijloace de deconectare, cu separarea contactelor la toți polii, asigurând astfel deconectarea completă la supratensiune de categoria a III-a.

**AVERTIZARE**

- Utilizați NUMAI cabluri din cupru.
- Asigurați conformitatea cablajului de legătură cu legislația în vigoare.
- Întregul cablaj de legătură trebuie executat în conformitate cu schema de conexiuni furnizată cu produsul.
- Nu strângeți NICIODATĂ mănunchiurile de cabluri și aveți grijă ca acestea să NU vină în contact cu tubulatura și cu muchiile ascuțite. Asigurați-vă că pe conexiunile de pe borne nu se aplică o presiune externă.
- Asigurați-vă că instalați cablul de împământare. NU conectați împământarea unității la o conductă de utilități, la un circuit absorbant de impulsuri sau la o linie de împământare telefonică. Legarea incompletă la pământ poate cauza electrocutare.
- Aveți grijă să folosiți un circuit electric de alimentare special alocat. Nu folosiți NICIODATĂ o sursă de alimentare în comun cu un alt aparat.
- Aveți grijă să instalați siguranțele sau disjunctorii necesare.
- Aveți grijă să instalați un protector pentru scurgeri la pământ. Nerespectarea celor de mai sus poate duce la electrocutare sau incendiu.
- Când instalați siguranța pentru scurgerea la pământ aveți grijă să fie compatibil cu inverterul (rezistent la zgomot electric de înaltă frecvență) pentru a evita deschiderea inutilă a protectorului pentru scurgerea la pământ.

**PRECAUȚIE**

- Când conectați sursa de alimentare: conectați mai întâi cablul de împământare, înainte de a efectua conexiunile purtătoare de curent.
- Când deconectați sursa de alimentare: deconectați mai întâi cablurile purtătoare de curent, înainte de a separa conexiunea la împământare.
- Lungimea conductorilor între bucla de reducere a solicitării și regleta de conexiuni însăși trebuie să fie stabilite astfel încât cablurile purtătoare de curent să fie strânși înainte de cablul de legare la pământ în cazul în care cablul de alimentare de la rețea se slăbește din bucla de reducere a solicitării.



NOTIFICARE

Precauții la pozarea cablajului alimentării de la rețea:

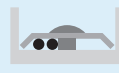

- Nu conectați cablaje de diferite secțiuni la rețeta de conexiuni a alimentării (slăbirea cablajului de alimentare poate cauza încălziri anormale).
- Când conectați cabluri de aceeași grosime, procedați așa cum este prezentat în figura de mai sus.
- Pentru cablare, utilizați cablul de alimentare indicat și conectați strâns, apoi fixați pentru a preveni exercitarea unei presiuni exterioare asupra plăcii de borne.
- Utilizați o șurubelniță corespunzătoare pentru strângerea șuruburilor bornelor. O șurubelniță cu cap mic va deforma capul, făcând imposibilă strângerea corespunzătoare.
- Strângerea exagerată a șuruburilor bornelor le poate rupe.

Montați cablurile de rețea la cel puțin 1 m. de televizoare sau aparate radio pentru a preveni interferența. În funcție de undele radio, distanța de 1 m. poate să nu fie suficientă.



AVERTIZARE

- După finalizarea lucrărilor electrice, confirmați că fiecare componentă și bornă electrică din interiorul cutiei de componente electrice este bine conectată.
- Asigurați-vă că sunt închise toate capacele înainte de a porni unitatea.



NOTIFICARE

Valabil numai dacă alimentarea electrică este trifazată și compresorul are o metodă de pornire de tip PORNIRE/OPRIRE.

Dacă există posibilitatea fazelor inversate după o întrerupere de moment a alimentării în timpul funcționării produsului, montați pe plan local un circuit de protecție la inversarea fazelor. Funcționarea produsului cu faze inversate poate duce la defectarea compresorului și a altor componente.

2 Despre documentație

În acest capitol

2.1	Despre acest document.....	13
2.2	Ghidul rapid de referință al instalatorului.....	14

2.1 Despre acest document

Public țintă

Instalatori autorizați

Set documentație

Acest document face parte din setul documentației. Setul complet este format din:

- **Măsuri de siguranță generale:**

- Instrucțiuni privind siguranța pe care trebuie să le citiți înainte de instalare
- Format: Hârtie (în cutia unității interioare)

- **Manual de exploatare:**

- Ghid rapid pentru utilizarea de bază
- Format: Hârtie (în cutia unității interioare)

- **Ghid de referință pentru utilizator:**

- Instrucțiuni pas cu pas, detaliate, și informații de fond pentru utilizarea de bază și avansată
- Format: Fișiere digitale la adresa <http://www.daikineurope.com/support-and-manuals/product-information/>

- **Manual de instalare – Unitate exterioară:**

- Instrucțiuni de instalare
- Format: Hârtie (în cutia unității exterioare)

- **Manual de instalare – Unitate interioară:**

- Instrucțiuni de instalare
- Format: Hârtie (în cutia unității interioare)

- **Ghidul de referință al instalatorului:**

- Pregătirea instalării, bune practici, date de referință etc.
- Format: Fișiere digitale la adresa <http://www.daikineurope.com/support-and-manuals/product-information/>

- **Broșură cu anexe pentru echipamentul opțional:**

- Informații suplimentare despre modul de instalare a echipamentului opțional
- Format: Hârtie (în cutia unității interioare)+Fișiere digitale la adresa <http://www.daikineurope.com/support-and-manuals/product-information/>

Cele mai recente versiuni ale documentației furnizate pot fi disponibile pe site-ul Web Daikin regional sau prin intermediul distribuitorului.

Documentația originală este scrisă în limba engleză. Toate celelalte limbi reprezintă traduceri.

Manual de date tehnice

- Un **subset** al celor mai recente date tehnice este disponibil pe site-ul Daikin regional (accesibil publicului).
- **Setul complet** cu cele mai recente date tehnice este disponibil pe Daikin Business Portal (se cere autentificare).

Instrumente online

În afară de setul de documentație, sunt disponibile câteva instrumente online pentru instalatori:

- **Daikin Technical Data Hub**
 - Centru pentru specificațiile tehnice ale unității, instrumente utile, resurse digitale și altele.
 - Cu acces public prin intermediul <https://daikintechnicaldatahub.eu>.
- **Heating Solutions Navigator**
 - Set de instrumente digitale care oferă diverse instrumente pentru facilitarea instalării și configurării sistemelor de încălzire.
 - Pentru a accesa Heating Solutions Navigator, este necesară înregistrare în platforma Stand By Me. Pentru mai multe informații, consultați <https://professional.standbyme.daikin.eu>.
- **Daikin e-Care**
 - Aplicație mobilă pentru instalatori și tehnicieni de service care permite înregistrarea, configurarea și depanarea sistemelor de încălzire.
 - Aplicația mobilă poate fi descărcată pentru dispozitive iOS și Android utilizându-se codurile QR de mai jos. Pentru accesarea aplicației este necesară înregistrarea în platforma Stand By Me.

App Store



Google Play



2.2 Ghidul rapid de referință al instalatorului

Capitol	Descriere
Măsuri de siguranță generale	Instrucțiuni privind siguranța pe care trebuie să le citiți înainte de instalare
Despre documentație	Ce documentație există pentru instalator
Despre cutie	Cum se dezambalează unitatea și cum se scot accesoriile
Despre unități și opțiuni	<ul style="list-style-type: none"> ▪ Cum se identifică unitatea ▪ Combinații posibile de unități și opțiuni
Indicații privind aplicația	Diverse configurații de instalare a sistemului
Instalarea unității	Ce trebuie să faceți și să știți pentru a instala sistemul, inclusiv informații despre cum să vă pregătiți pentru instalare

Capitol	Descriere
Instalarea conductelor	Ce trebuie să faceți și să știți pentru a instala tubulatura sistemului, inclusiv informații despre cum să vă pregătiți pentru instalare
Instalarea componentelor electrice	Ce trebuie să faceți și să știți pentru a instala componentele electrice ale sistemului, inclusiv informații despre cum să vă pregătiți pentru instalare
Configurare	Ce trebuie să faceți și să știți pentru a configura sistemul după instalarea acestuia
Darea în exploatare	Ce trebuie să faceți și să știți pentru a da în exploatare sistemul după configurarea acestuia
Predarea către utilizator	Ce îi dați și îi explicați utilizatorului
Întreținere și deservire	Cum se întreține și se deservește unitatea
Depanarea	Ce trebuie să faceți dacă apar probleme
Dezafectarea	Cum se dezafectează sistemul
Date tehnice	Specificațiile sistemului
Glosar	Definițiile termenilor
Tabelul setărilor locale	Tabelul se va completa de către instalator și se va păstra pentru a fi consultat ulterior Notă: Mai există un tabel cu setările instalatorului în ghidul de referință al utilizatorului. Acest tabel se va completa de către instalator și se va preda utilizatorului.

3 Despre cutie

În acest capitol

3.1	Prezentare generală: despre cutie	16
3.2	Unitatea exterioară.....	16
3.2.1	Pentru a manevra unitatea exterioară	16
3.2.2	Pentru a despacheta unitatea exterioară.....	18
3.2.3	Pentru a scoate accesoriile de la unitatea exterioară	19
3.3	Unitatea interioară	20
3.3.1	Pentru a despacheta unitatea interioară.....	20
3.3.2	Pentru a scoate accesoriile din unitatea interioară.....	20
3.3.3	Pentru a manevra unitatea interioară	20

3.1 Prezentare generală: despre cutie

Acest capitol descrie ce trebuie să faceți după livrarea la locul de amplasare a cutiilor care conțin unitatea exterioară și unitatea interioară.

Rețineți următoarele:

- La livrare, unitatea TREBUIE verificată să nu fie deteriorată. Orice defecțiune TREBUIE să fie raportată imediat agentului de reclamații al transportatorului.
- Aduceți unitatea împachetată cât mai aproape de locul final de instalare pentru a preveni deteriorarea în timpul transportului.
- Pregătiți în prealabil traseul pe care doriți să aduceți unitatea în interior.

3.2 Unitatea exterioară

3.2.1 Pentru a manevra unitatea exterioară



PRECAUȚIE

Pentru a evita rănirea, NU atingeți admisia aerului sau nervurile de aluminiu ale unității.

Macara

Pentru a nu deteriora unitatea, chingile trebuie să rămână în zona marcată.

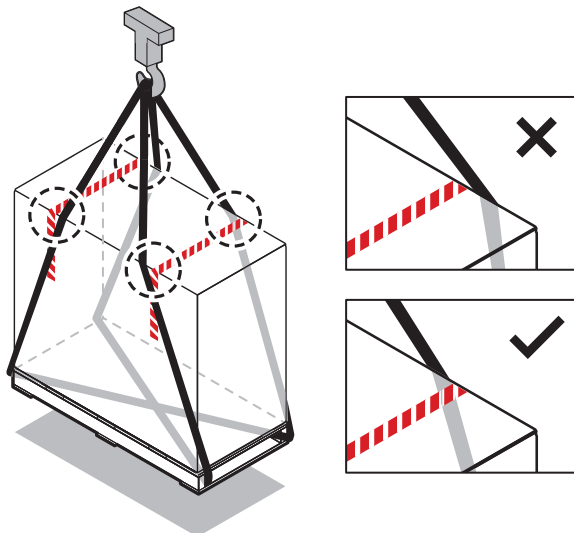

Stivuitor sau camion pentru paleți

Preluăți paletul de pe partea mai grea.

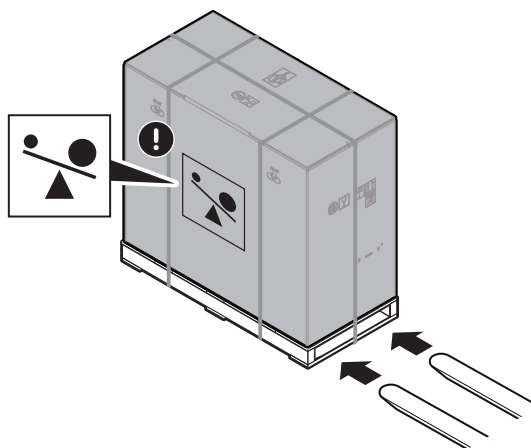

Manual

După despachetare, transportați unitatea folosind chingile atașate la unitate.

Consultați și:

- "Pentru a despacheta unitatea exterioară" [▶ 18]
- "Instalarea unității exterioare" [▶ 67]

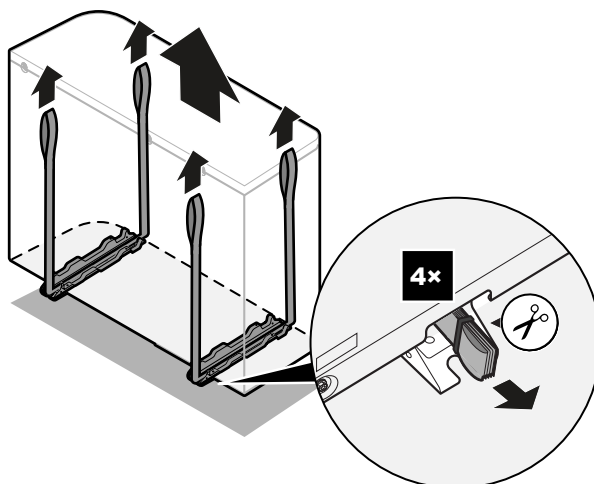
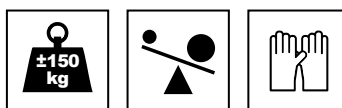

3.2.2 Pentru a despacheta unitatea exterioară

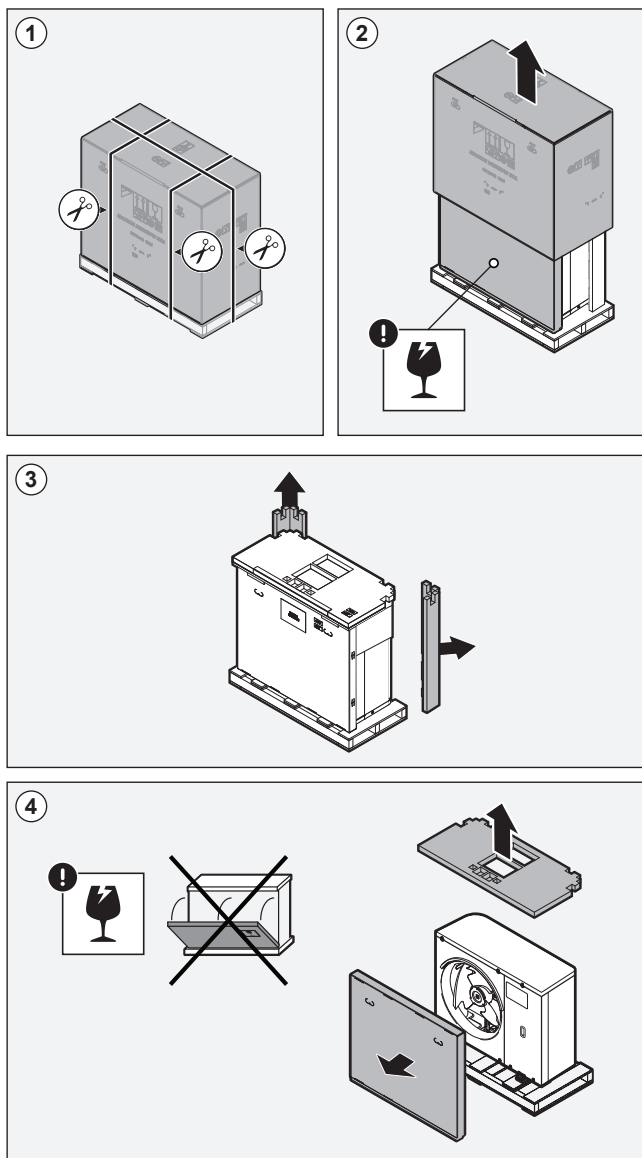

a, b Accesorii

3.2.3 Pentru a scoate accesoriile de la unitatea exterioară

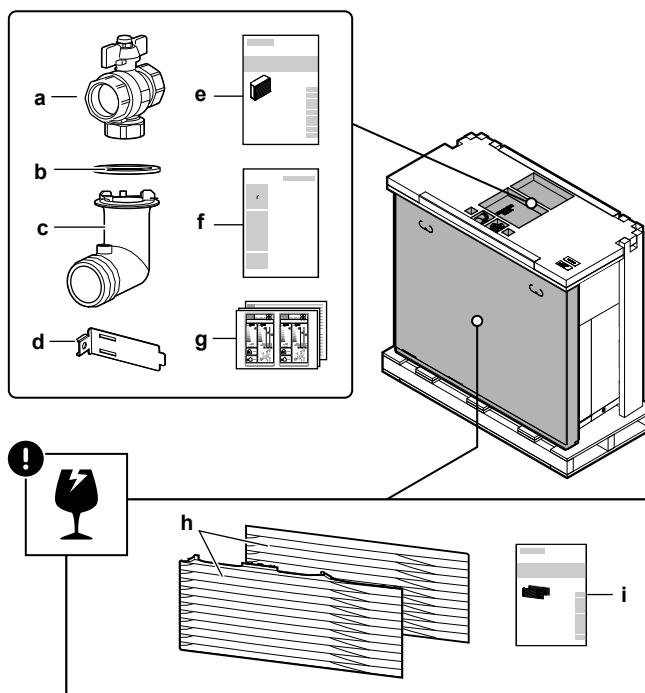

- a Ventil de închidere (cu filtru încorporat)
- b Garnitură inelară pentru priza de evacuare
- c Priză de evacuare
- d Dispozitiv de fixare a termistorului (pentru instalare în zone cu temperaturi scăzute ale mediului înconjurător)
- e Manual de instalare – Unitate exterioară
- f Manual de scoatere din uz – Recuperarea agentului frigorific
- g Etichetă energetică
- h Grilă de evacuare (partea superioară+partea inferioară)
- i Manual de instalare – Grilă de evacuare

**NOTIFICARE**

Despachetarea. Când îndepărtați ambalajul/accesoriile din partea de sus, țineți cutia care conține grila de evacuare pentru a preveni căderea acesteia.

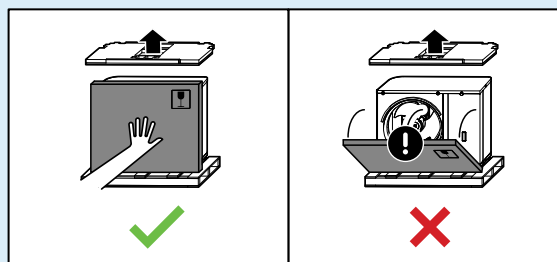

3.3 Unitatea interioara

3.3.1 Pentru a despacheta unitatea interioară

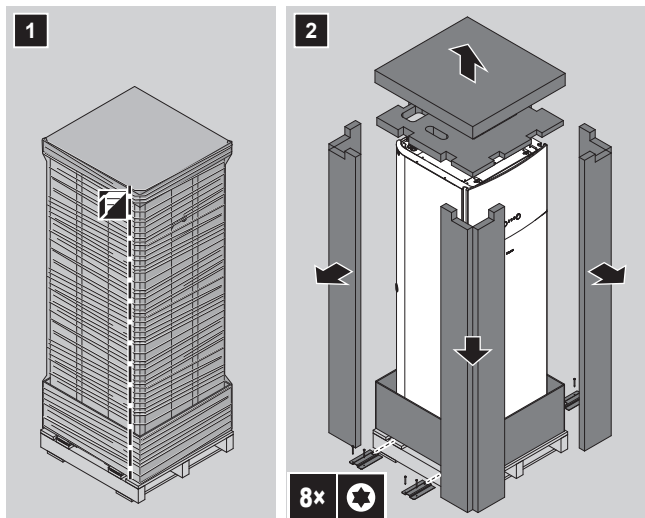

3.3.2 Pentru a scoate accesoriile din unitatea interioară

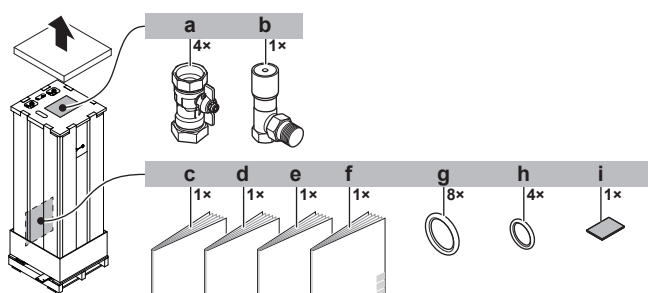

- a Ventile de închidere pentru circuitul apei
- b Supapă de derivație la suprapresiune
- c Măsurile de siguranță generale
- d Broșură cu anexe pentru echipamentul opțional
- e Manual de instalare a unității interioare
- f Manual de exploatare
- g Garnituri de etanșare pentru ventilele de închidere (circuit apei de încălzire a spațiului)
- h Garnituri de etanșare pentru ventilele de închidere procurate la fața locului (circuit apei calde menajere)
- i Bandă izolatoare pentru intrarea cablajului de joasă tensiune

3.3.3 Pentru a manevra unitatea interioară

Folosiți mânerele din spate și de jos pentru a transporta unitatea.

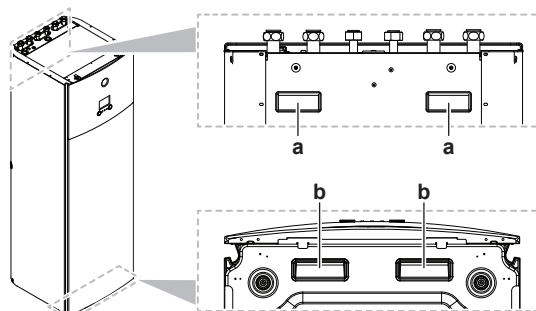

- a Mânere pe spatele unității

- b** Mânere în partea de jos a unității. Înclinați cu grijă unitatea pe spate ca să vedeți mânerul.

4 Despre unități și opțiuni

În acest capitol

4.1	Prezentare generală: despre unități și opțiuni.....	22
4.2	Identificare.....	22
4.2.1	Eticheta de identificare: Unitate exterioară.....	22
4.2.2	Etichetă de identificare: Unitate interioară.....	23
4.3	Combinarea unităților și opțiuni.....	23
4.3.1	Combinatii posibile de unitate interioară și unitate exterioară.....	23
4.3.2	Opțiuni posibile pentru unitatea exterioară.....	24
4.3.3	Opțiuni posibile pentru unitatea interioară.....	24

4.1 Prezentare generală: despre unități și opțiuni

Acest capitolul conține informații despre:

- Identificarea unității exterioare
- Identificarea unității interioare
- Combinarea unității exterioare cu alte opțiuni
- Combinarea unității interioare cu alte opțiuni

4.2 Identificare



NOTIFICARE

La instalarea și deservirea simultană a mai multor unități, asigurați-vă că NU schimbați între ele panourile de deservire ale unor modele diferite.

4.2.1 Eticheta de identificare: Unitate exterioară

Loc

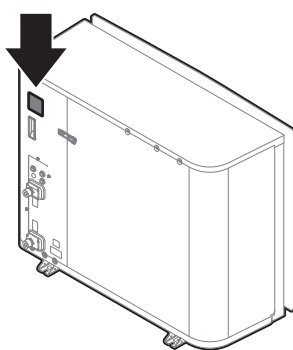

Identificare model

Exemplu: EP R A 14 DA V3

Cod	Explicație
EP	Pompă de căldură cu pereche de unități hidraulice distincte în sistem european
R	Temperatura ridicată a apei - zona ambientală 2 (consultați domeniul de funcționare)

Cod	Explicație
A	Agent frigorific R32
14	Clasă capacitate
DA	Seria modelului
V3	Alimentare cu energie electrică

4.2.2 Etichetă de identificare: Unitate interioară

Loc

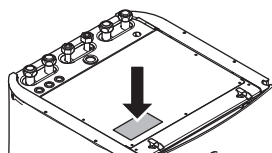

Identificare model

Exemplu: E TV H 16 S 23 DA 6V G

Cod	Descriere
E	Model european
TV	Unitate cu componente hidraulice distincte, cu montare pe podea și rezervor integrat
H	H=Numai încălzire X=Încălzire/răcire
16	Clasă capacitate
S	Material rezervor integrat: oțel inoxidabil
23	Volum rezervor integrat
DA	Seria modelului
6V	Model încălzitor de rezervă
G	G=model gri [—]=model alb

4.3 Combinarea unităților și opțiuni



INFORMAȚII

Este posibil ca anumite opțiuni să nu fie disponibile în țara dvs.

4.3.1 Combinații posibile de unitate interioară și unitate exterioră

Unitate interioară	Unitate exterioră		
	EPRA14	EPRA16	EPRA18
ETVH/X16	O	O	O

4.3.2 Opțiuni posibile pentru unitatea exterioară

Suport de montare (EKMST1, EKMST2)

În regiunile mai reci, unde pot apărea ninsori abundente, se recomandă instalarea unității exterioare pe un cadru de montare. Utilizați unul dintre următoarele modele:

- EKMST1 cu picioare cu flanșă: pentru instalarea unității exterioare pe o fundație din beton unde este permisă găurirea.
- EKMST2 cu picioare de cauciuc: pentru instalarea unității exterioare pe fundații în care găurirea nu este permisă sau posibilă, cum ar fi acoperișurile plate sau pavajele.

Pentru instrucțiunile de instalare, consultați manualul de instalare a suportului de montare.

4.3.3 Opțiuni posibile pentru unitatea interioară

Dispozitive de control cu fir pentru zonare multiplă

Puteți conecta următoarele dispozitive de control cu fir pentru zonare multiplă:

- Unitate de bază pentru zonare multiplă 230 V (EKWUFHTA1V3)
- Termostat digital 230 V (EKWCTRD11V3)
- Termostat analogic 230 V (EKWCTAN1V3)
- Actuator 230 V (EKWCVATR1V3)

Pentru instrucțiuni de instalare, consultați manualul de instalare a dispozitivului de control și broșura cu anexe pentru echipamentul opțional.

Termostat de încăpere fără fir (EKTR1)

Puteți conecta la unitatea interioară un termostat de încăpere fără fir opțional.

Pentru instrucțiuni de instalare, consultați manualul de instalare a termostatului de încăpere și broșura cu anexe pentru echipamentul opțional.

Senzor la distanță pentru termostat fără fir (EKRTETS)

Puteți utiliza senzorul de temperatură interioară de la distanță (EKRTETS) numai în combinație cu termostatul wireless (EKTR1).

Pentru instrucțiuni de instalare, consultați manualul de instalare a termostatului de încăpere și broșura cu anexe pentru echipamentul opțional.

Placă I/O digitală (EKRP1HBAA)

Placă I/O digitală este necesară pentru a furniza semnalele următoare:

- Leșire alarmă
- Leșire PORNIRE/OPRIRE pentru încălzire/răcire spațiu
- Schimbare la sursa de încălzire externă

Pentru instrucțiuni de instalare, consultați manualul de instalare a plăcii I/O digitale și broșura cu anexe pentru echipamentul opțional.

Placă solicitări (EKRP1AHTA)

Pentru a activa comanda consumului privind economia de energie prin intrări digitale, trebuie să montați placa de solicitări.

Pentru instrucțiuni de instalare, consultați manualul de instalare a plăcii de solicitări și broșura cu anexe pentru echipamentul opțional.

Senzor de interior la distanță (KRCS01-1)

În mod implicit, senzorul intern al interfeței dedicate pentru confort uman (BRC1HHDA, utilizată drept termostat de încăpere) va fi utilizat drept senzor pentru temperatura încăperii.

Opțional, senzorul de interior la distanță se poate instala pentru a măsura temperatura încăperii în alt loc.

Pentru instrucțiuni de instalare, consultați manualul de instalare a senzorului de interior la distanță și broșura cu anexe pentru echipamentul opțional.



INFORMAȚII

- Senzorul de interior la distanță se poate utiliza numai în cazul în care telecomandă este configurată cu funcția termostatului de încăpere.
- Puteți conecta numai senzorul de interior la distanță sau senzorul de exterior la distanță.

Senzor de exterior la distanță (EKRS01-1)

În mod implicit, senzorul din interiorul unității exterioare se va utiliza pentru a măsura temperatura exterioară.

Opțional, senzorul de exterior la distanță se poate instala pentru a măsura temperatura exterioară în alt loc (de ex., pentru a evita lumina directă a soarelui) pentru a îmbunătăți comportamentul sistemului.

Pentru instrucțiuni de instalare, consultați manualul de instalare a senzorului de exterior la distanță și broșura cu anexe pentru echipamentul opțional.



INFORMAȚII

Puteți conecta numai senzorul de interior la distanță sau senzorul de exterior la distanță.

Cablu pentru PC (EKPC01-1)

Cablul PC efectuează conexiunea între cutia de distribuție a unității interioare și un PC. Vă dă posibilitatea să actualizați software-ul unității interioare.

Pentru instrucțiunile de instalare, consultați manualul de instalare a cablului PC.

Convectoare pentru pompă de căldură (FWXV, FWXT, FWXM)

Pentru a asigura încălzirea/răcirea spațiului, se pot utiliza următoarele convectoare pentru pompa de căldură:

- FWXV: model de podea
- FWXT: model montat pe perete
- FWXM: model ascuns

Pentru instrucțiuni de instalare, consultați:

- Manualul de instalare a convectoarelor pentru pompa de căldură
- Manualul de instalare a echipamentelor opționale pentru convectoarele pompei de căldură
- Broșura cu anexe pentru echipamentul opțional

Adaptor LAN pentru control prin smartphone + aplicațiile Smart Grid (BRP069A61)

Puteți instala acest adaptor LAN pentru:

- Controlul sistemului printr-o aplicație a smartphone-ului.

- Utilizarea sistemului cu diferite aplicații Smart Grid.

Pentru instrucțiuni de instalare, consultați manualul de instalare a adaptorului LAN și broșura cu anexe pentru echipamentul opțional.

Adaptor LAN pentru control prin smartphone (BRP069A62)

Puteți instala acest adaptor LAN pentru a controla sistemul printr-o aplicație a smartphone-ului.

Pentru instrucțiuni de instalare, consultați manualul de instalare a adaptorului LAN și broșura cu anexe pentru echipamentul opțional.

Adaptor WLAN (BRP069A71)

Puteți instala adaptorul LAN pentru a controla sistemul printr-o aplicație a smartphone-ului.

Pentru instrucțiuni de instalare, consultați manualul de instalare a adaptorului WLAN și broșura cu anexe pentru echipamentul opțional.

Controler centralizat universal (EKCC8-W)

Controler pentru control în cascadă.

Set bizonal (BZKA7V3)

Puteți instala un set bizonal opțional.

Pentru instrucțiunile de instalare, consultați manualul de instalare a setului bizonal.

Kit de conversie (EKHVCONV2)

Utilizați kitul de conversie pentru a converti un model numai pentru încălzire într-un model reversibil.

Pentru instrucțiunile de instalare, consultați manualul de instalare a setului de conversie.

Interfață pentru confort uman (BRC1HHDA) utilizată drept termostat de încăpere

- Interfața pentru confort uman utilizată drept termostat de încăpere se poate folosi numai în combinație cu interfața de utilizare de utilizare conectată la unitatea interioară.
- Interfața pentru confort uman folosită ca termostat de încăpere trebuie instalată în încăperea pe care doriți să o comandați.

Pentru instrucțiunile de instalare, consultați manualul de instalare exploatare a interfeței pentru confort uman folosită ca termostat de încăpere.

5 Indicații privind aplicația



INFORMAȚII

Răcirea se aplică numai în cazul:

- Modelelor reversibile
- Modelelor numai pentru încălzire + kit de conversie (EKHVCONV2)

În acest capitol

5.1	Prezentare generală: Indicații privind aplicația.....	27
5.2	Configurarea sistemului de încălzire/răcire a spațiului	28
5.2.1	O singură încăpere	29
5.2.2	Mai multe încăperi – O zonă TAI.....	33
5.2.3	Mai multe încăperi – Două zone TAI.....	38
5.3	Configurarea unei surse de încălzire suplimentară pentru încălzirea spațiului	41
5.4	Configurarea rezervorului de apă caldă menajeră	44
5.4.1	Disponerea sistemului – Rezervor ACM integrat	44
5.4.2	Selectarea volumului și temperaturii dorite pentru rezervorul ACM	44
5.4.3	Instalare și configurare – rezervor ACM	46
5.4.4	Pompă ACM pentru apă caldă instantanee	46
5.4.5	Pompă ACM pentru dezinfectare	47
5.5	Configurarea măsurării energiei.....	47
5.5.1	Căldura generată	48
5.5.2	Energia consumată	48
5.5.3	Rețea de alimentare cu tarif kWh normal	49
5.5.4	Rețea de alimentare cu tarif kWh preferențial	50
5.6	Configurarea controlului consumului de energie	51
5.6.1	Limitarea permanentă a energiei	52
5.6.2	Limitarea energiei activată de intrările digitale.....	53
5.6.3	Procesul de limitare a energiei	54
5.6.4	Limitarea puterii cu BBR16.....	55
5.7	Configurarea senzorului de temperatură extern.....	55

5.1 Prezentare generală: Indicații privind aplicația

Scopul indicațiilor privind aplicația este acela de a oferi o perspectivă asupra posibilităților sistemului pompei de căldură.



NOTIFICARE

- Ilustrațiile din indicațiile privind aplicația sunt oferite doar ca referință, NU se vor utiliza ca scheme hidraulice detaliate. Dimensionarea și echilibrarea hidraulică detaliate NU sunt ilustrate, acestea intră în responsabilitatea instalatorului.
- Pentru informații suplimentare despre setările de configurare pentru optimizarea funcționării pompei de căldură, consultați "[9 Configurare](#)" [▶ 121].

Acest capitol conține indicațiile aplicației pentru:

- Configurarea sistemului de încălzire/răcire a spațiului
- Configurarea unei surse de încălzire suplimentară pentru încălzirea spațiului
- Configurarea rezervorului de apă caldă menajeră
- Configurarea măsurării energiei
- Configurarea controlului consumului de energie
- Configurarea senzorului de temperatură extern

**NOTIFICARE**

Anumite tipuri de unități cu serpentină-ventilator, numite în acest document "convectoare ale pompei de căldură", pot primi date despre modul de funcționare a unității interioare (răcire sau încălzire X2M/3 și X2M/4) și/sau trimitte date despre starea termostatelor convectoarelor pompelor de căldură (zonă principală: X2M/30 și X2M/35; zonă suplimentară: X2M/30 și X2M/35a).

Indicațiile aplicației ilustrează posibilitatea primirii sau trimiterii semnalelor digitale de intrare/ieșire. Această funcționalitate se poate utiliza numai în cazul în care conectorul pompei de căldură dispune de aceste caracteristici și dacă semnalele întrunesc cerințele următoare:

- Semnal de ieșire pentru unitatea interioară (intrare pentru convectorul pompei de căldură): semnal răcire/încălzire=230 V (răcire=230 V, încălzire=0 V).
- Semnal de intrare pentru unitatea interioară (ieșire pentru convectorul pompei de căldură): semnal PORNIRE/OPRIRE termostat=contact fără tensiune (contact închis=termostat PORNIT, contact deschis=termostat OPRIT).

5.2 Configurarea sistemului de încălzire/răcire a spațiului

Sistemul pompei de căldură furnizează apă la ieșire către emițătoarele de căldură în una sau mai multe încăperi.

Deoarece sistemul oferă o flexibilitate mare pentru a comanda temperatură în fiecare încăpere, trebuie să răspundeți mai întâi la întrebarea următoare:

- Câte încăperi sunt încălzite sau răcite de către sistemul pompei de căldură?
- Ce tipuri de emițător se utilizează în fiecare încăpere și care este temperatură prevăzută a apei la ieșire?

După îndeplinirea cerințelor de încălzire/răcire a spațiului, vă recomandăm să urmați indicațiile de configurare de mai jos.

**NOTIFICARE**

Dacă se utilizează un termostat de încăpere extern, acesta va comanda protecția la înghețare a încăperii. Cu toate acestea, protecția împotriva înghețului în încăpere este posibilă numai dacă [C.2] **Încălzire/răcire spațiu=Pornit**.

**INFORMAȚII**

Dacă se folosește un termostat de încăpere extern și trebuie garantată protecția la înghețare a încăperii în orice situație, atunci trebuie să setați **Urgență** [9.5.1] la **Automată**.

**NOTIFICARE**

În sistem se poate integra o supapă de derivație la suprapresiune. Rețineți că este posibil ca această supapă să nu fie reprezentată în ilustrații.

5.2.1 O singură încăpere

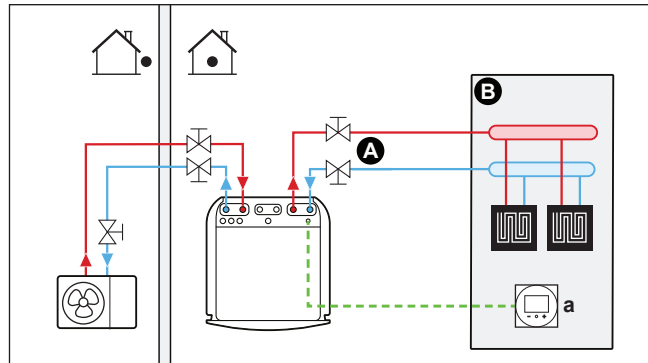
Încălzire prin pardoseală sau radiatoare – termostat de încăpere prin fir**Configurare**

- A** Zona principală de temperatură a apei la ieșire
- B** O singură încăpere
- a** Interfață dedicată pentru confort uman (BRC1HHDA, utilizată drept termostat de încăpere)

- Pentru informații suplimentare despre conectarea cablajului electric, consultați:
 - "8.2 Conexiuni la unitatea exterioră" [▶ 95]
 - "8.3 Conexiuni la unitatea interioară" [▶ 103]
- Încălzirea prin pardoseală sau radiatoarele sunt conectate direct la unitatea interioară.
- Temperatura încăperii este comandată prin interfață dedicată pentru confort uman, care este utilizată ca termostat de încăpere (BRC1HHDA, utilizată drept termostat de încăpere).

Configurație

Setare	Valoare
Comanda temperaturii unității: <ul style="list-style-type: none"> ▪ #: [2.9] ▪ Cod: [C-07] 	2 (Termostat încăpere): Funcționarea unității este decisă în funcție de temperatură ambiantă a interfeței pentru confort uman.
Numărul zonelor de temperatură a apei: <ul style="list-style-type: none"> ▪ #: [4.4] ▪ Cod: [7-02] 	0 (0 singură zonă): Principală

Avantaje

- **Cel mai bun confort și randament.** Funcția de termostat de încăpere inteligent poate crește sau descrește temperatură dorită a apei la ieșire în funcție de temperatură efectivă a încăperii (modulație). Rezultatul este următorul:
 - Temperatură stabilă a încăperii potrivită cu temperatură dorită (confort ridicat)
 - Mai puține cicluri de PORNIRE/OPRIRE (mai silențios, confort ridicat și randament mai bun)
 - Cea mai coborâtă temperatură posibil (randament mai bun)

- **Simplitate.** Puteți regla cu ușurință temperatură dorită a încăperii prin interfața de utilizare:
 - Pentru cerințele zilnice, puteți utiliza valorile și programările presetate.
 - Pentru a devia de la cerințele zilnice, puteți anula temporar valorile și programările presetate sau utiliza modul Vacanță etc.

Încălzire prin pardoseală sau radiatoare – termostat de încăpere fără fir

Configurare

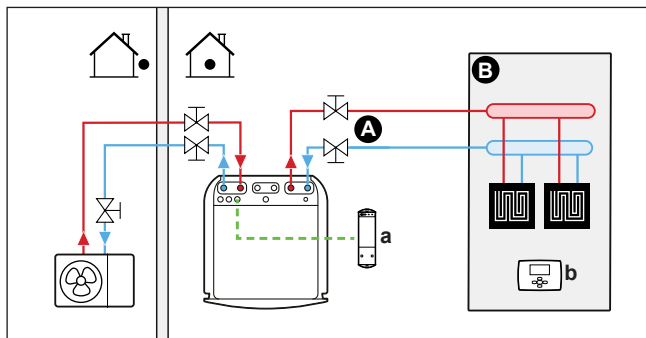

- A** Zona principală de temperatură a apei la ieșire
- B** O singură încăpere
- a** Receptor pentru termostatul de încăpere exterior prin fir
- b** Termostat de încăpere extern fără fir

- Pentru informații suplimentare despre conectarea cablajului electric, consultați:
 - "8.2 Conexiuni la unitatea exterioară" [▶ 95]
 - "8.3 Conexiuni la unitatea interioară" [▶ 103]
- Încălzirea prin pardoseală sau radiatoarele sunt conectate direct la unitatea interioară.
- Temperatură încăperii este controlată de termostatul de încăpere extern fără fir (echipament opțional EKTR1).

Configurație

Setare	Valoare
Comanda temperaturii unității: ▪ #: [2.9] ▪ Cod: [C-07]	1 (Termostatul de încăpere extern): Funcționarea unității este decisă de termostatul extern.
Numărul zonelor de temperatură a apei: ▪ #: [4.4] ▪ Cod: [7-02]	0 (0 singură zonă): Principală
Termostatul de încăpere extern pentru zona principală : ▪ #: [2.A] ▪ Cod: [C-05]	1 (1 contact): Când termostatul de încăpere extern utilizat sau convectorul pompei de căldură poate trimite numai o stare de termostat PORNIT/OPRIT. Nu există cerere pentru separare între încălzire sau răcire.

Avantaje

- **Fără fir.** Termostatul de încăpere exterior Daikin este disponibil în versiune fără fir.

- **Randament.** Deși termostatul de încăpere exterior trimite numai semnale de PORNIRE/OPRIRE, acesta este conceput special pentru sistemul pompei de căldură.
- **Confort.** În cazul încălzirii prin pardoseală, termostatul de încăpere exterior fără fir împiedică formarea condensului pe podea în timpul operațiunii de răcire măsurând umiditatea încăperii.

Convectoarele pompei de căldură

Configurare

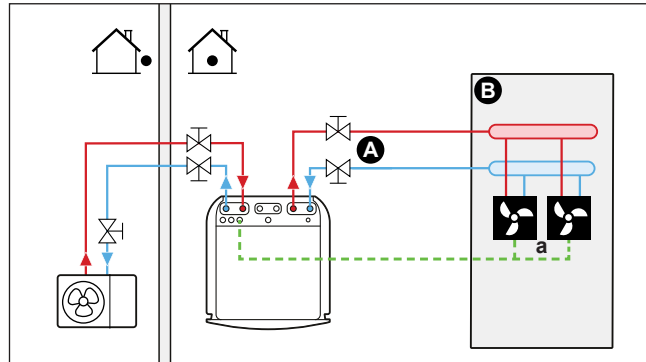

- A Zona principală de temperatură a apei la ieșire
- B O singură încăpere
- a Convectoarele pompei de căldură (+ reglatoare)

- Pentru informații suplimentare despre conectarea cablajului electric, consultați:
 - "8.2 Conexiuni la unitatea exterioră" [▶ 95]
 - "8.3 Conexiuni la unitatea interioară" [▶ 103]
- Convectoarele pompei de căldură sunt conectate direct la unitatea interioară.
- Temperatura dorită a încăperii se reglează cu ajutorul regulatorului pentru convectoarele pompei de căldură. Pentru convectoarele pentru pompa de căldură sunt posibile mai multe reglatoare și configurații. Pentru informații suplimentare, consultați:
 - Manualul de instalare a convectoarelor pentru pompa de căldură
 - Manualul de instalare a echipamentelor opționale pentru convectorul pompei de căldură
 - Broșura cu anexe pentru echipamentul opțional
- Semnalul de comandă pentru încălzirea/răcirea spațiului este trimis la o intrare digitală a unității interioare (X2M/35 și X2M/30).
- Modul de funcționare a spațiului este trimis la convectoarele pompei de căldură printr-o ieșire digitală a unității interioare (X2M/4 și X2M/3).

Configurație

Setare	Valoare
Comanda temperaturii unității: ▪ #: [2.9] ▪ Cod: [C-07]	1 (Termostatul de încăpere extern): Funcționarea unității este decisă de termostatul extern.
Numărul zonelor de temperatură a apei: ▪ #: [4.4] ▪ Cod: [7-02]	0 (0 singură zonă): Principală

Setare	Valoare
Termostatul de încăpere extern pentru zona principală : <ul style="list-style-type: none"> ▪ #: [2.A] ▪ Cod: [C-05] 	1 (1 contact): Când termostatul de încăpere extern utilizat sau convectorul pompei de căldură poate trimite numai o stare de termostat PORNIT/OPRIT. Nu există cerere pentru separare între încălzire sau răcire.

Avantaje

- **Răcire.** Convectorul pompei de căldură oferă, pe lângă capacitatea de încălzire, și o excelentă capacitate de răcire.
- **Randament.** Randament energetic optim datorită funcției de interconectare.
- **Elegantă.**

Combinatie: încălzire prin pardoseală + convectoare pompă de căldură

- Încălzirea spațiului este furnizată de:
 - Încălzirea prin pardoseală
 - Convectoarele pompei de căldură
- Răcirea spațiului este asigurată numai de convectoarele pompei de căldură. Încălzirea prin pardoseală este oprită de ventilul de închidere.

Configurare

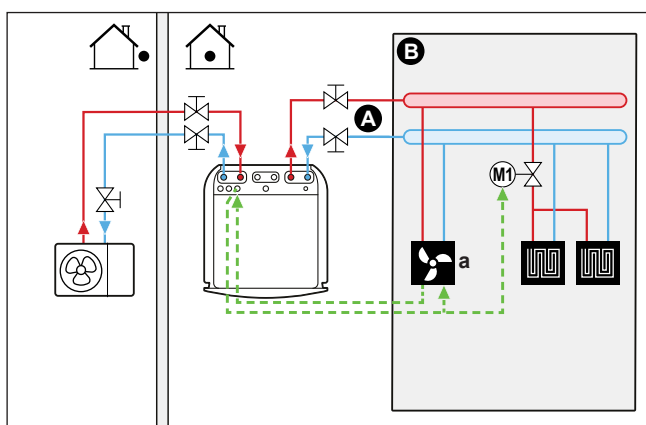

- A** Zona principală de temperatură a apei la ieșire
- B** O singură încăpere
- a** Convectoarele pompei de căldură (+ reglatoare)

- Pentru informații suplimentare despre conectarea cablajului electric, consultați:
 - "8.2 Conexiuni la unitatea exterioară" [▶ 95]
 - "8.3 Conexiuni la unitatea interioară" [▶ 103]
- Convectoarele pompei de căldură sunt conectate direct la unitatea interioară.
- Ventilul de închidere (procurare la fața locului) este instalat înaintea încălzirii prin pardoseală pentru a preveni condensul pe pardoseală în timpul operațiunii de răcire.

- Temperatură dorită a încăperii se reglează cu ajutorul regulatorului pentru convectoarele pompei de căldură. Pentru convectoarele pentru pompa de căldură sunt posibile mai multe regulatoare și configurații. Pentru informații suplimentare, consultați:
 - Manualul de instalare a convectoarelor pentru pompa de căldură
 - Manualul de instalare a echipamentelor opționale pentru convectorul pompei de căldură
 - Broșura cu anexe pentru echipamentul opțional
- Semnalul de comandă pentru încălzirea/răcirea spațiului este trimis la o intrare digitală a unității interioare (X2M/35 și X2M/30).
- Modul de funcționare a spațiului este trimis de o ieșire digitală (X2M/4 și X2M/3) la unitatea interioară la:
 - Convectoarele pompei de căldură
 - Ventilul de închidere

Configurație

Setare	Valoare
Comanda temperaturii unității: ▪ #: [2.9] ▪ Cod: [C-07]	1 (Termostatul de încăpere extern): Funcționarea unității este decisă de termostatul extern.
Numărul zonelor de temperatură a apei: ▪ #: [4.4] ▪ Cod: [7-02]	0 (0 singură zonă): Principală
Termostatul de încăpere extern pentru zona principală : ▪ #: [2.A] ▪ Cod: [C-05]	1 (1 contact): Când termostatul de încăpere extern utilizat sau convectorul pompei de căldură poate trimite numai o stare de termostat PORNIT/OPRIT. Nu există cerere pentru separare între încălzire sau răcire.

Avantaje

- **Răcire.** Convectorul pompei de căldură furnizează, pe lângă capacitatea de încălzire, și o excelentă capacitate de răcire.
- **Randament.** Încălzirea prin pardoseală oferă cele mai bune rezultate cu sistemul pompei de căldură.
- **Confort.** Combinația celor două tipuri de emițător asigură:
 - Confortul excelent la încălzire al încălzirii prin pardoseală
 - Confortul excelent la răcire al convectoarelor pompei de căldură

5.2.2 Mai multe încăperi – O zonă TAI

Dacă este necesară o singură zonă de temperatură a apei la ieșire pentru că temperatura prevăzută a apei la ieșire a tuturor emițătoarelor este aceeași, NU aveți nevoie de o stație cu supapă de amestecare (economic).

Exemplu: Dacă sistemul pompei de căldură este utilizat pentru a încălzi o podea când toate încăperile au aceleași emițătoare de căldură.

Încălzire prin pardoseală sau radiatoare – supape termostate

Dacă încălziți încăperi cu încălzire prin podea sau radiatoare, o modalitate obișnuită este cea de a controla temperatura încăperii principale utilizând un termostat (acesta poate fi interfața pentru confort uman (BRC1HHDA) sau un termostat de încălzire extern), în timp ce celelalte încăperi sunt controlate de așa-numitele supape termostate, care se deschid sau se închid în funcție de temperatura încăperii.

Configurare

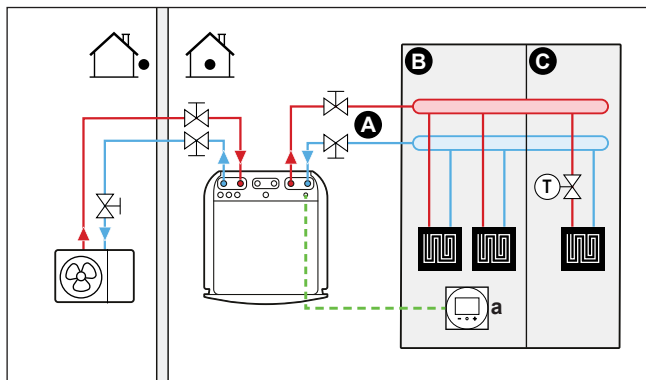

- A** Zona principală de temperatură a apei la ieșire
- B** Încăperea 1
- C** Încăperea 2
- a** Interfață dedicată pentru confort uman (BRC1HHDA, utilizată drept termostat de încălzire)

- Pentru informații suplimentare despre conectarea cablajului electric, consultați:
 - "8.2 Conexiuni la unitatea exterioră" [▶ 95]
 - "8.3 Conexiuni la unitatea interioară" [▶ 103]
- Încălzirea prin pardoseală a încăperii principale este conectată direct la unitatea interioară.
- Temperatura încăperii principale este comandată prin interfață dedicată pentru confort uman, care este utilizată ca termostat de încălzire (BRC1HHDA, utilizată drept termostat de încălzire).
- Se montează un ventil termostat înaintea încălzirii prin pardoseală în fiecare dintre celelalte încăperi.



INFORMAȚII

Rețineți că există situații în care încăperea principală poate fi încălzită de altă sursă de căldură. Exemple: Șemineuri.

Configurație

Setare	Valoare
Comanda temperaturii unității: <ul style="list-style-type: none"> ▪ #: [2.9] ▪ Cod: [C-07] 	2 (Termostat încălzire): Funcționarea unității este decisă în funcție de temperatură ambiantă a interfeței pentru confort uman.
Numărul zonelor de temperatură a apei: <ul style="list-style-type: none"> ▪ #: [4.4] ▪ Cod: [7-02] 	0 (0 singură zonă): Principală

Avantaje

- **Simplitate.** Aceeași instalare ca pentru o încăpere, dar cu ventil termostat.

Încălzire prin pardoseală sau radiatoare – mai multe termostate de încăpere exterioare

Configurare

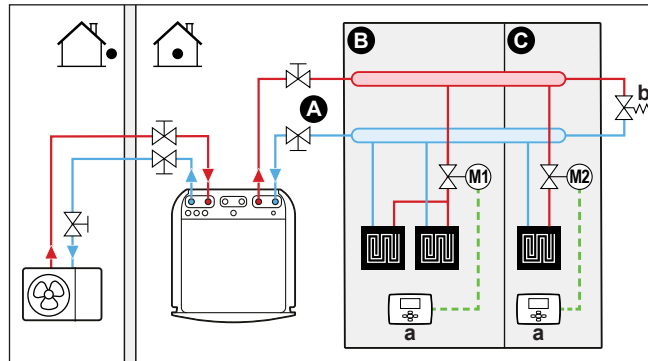

- A Zona principală de temperatură a apei la ieșire
- B Încăperea 1
- C Încăperea 2
- a Termostatul de încăpere extern
- b Supapă de derivație

- Pentru informații suplimentare despre conectarea cablajului electric, consultați:
 - "8.2 Conexiuni la unitatea exterioară" [▶ 95]
 - "8.3 Conexiuni la unitatea interioară" [▶ 103]
- Se instalează un ventil de închidere (procurare la fața locului) pentru fiecare cameră, cu scopul de a evita alimentarea cu apă la ieșire dacă nu există solicitare pentru încălzire sau răcire.
- Trebuie montată o supapă de derivație pentru a face posibilă recircularea apei când sunt închise toate ventilele de închidere. Pentru a garanta funcționarea fiabilă, asigurați un debit de apă minim, conform descrierii din tabelul "Pentru a verifica volumul apei și debitul" din "7.1 Pregătirea tubulaturii de apă" [▶ 76].
- Interfața de utilizare integrată în unitatea interioară decide modul de funcționare a spațiului. Rețineți că modul de funcționare pentru fiecare termostat de încăpere trebuie setat pentru a se potrivi cu unitatea interioară.
- Termostatele de încăpere sunt conectate la ventilul de închidere, dar NU trebuie conectate la unitatea interioară. Unitatea interioară va furniza permanent apă la ieșire, cu posibilitatea de a programa apa la ieșire.

Configurație

Setare	Valoare
Comanda temperaturii unității: ▪ #: [2.9] ▪ Cod: [C-07]	0 (Apă la ieșire): Funcționarea unității este decisă în funcție de temperatură a apei la ieșire.
Numărul zonelor de temperatură a apei: ▪ #: [4.4] ▪ Cod: [7-02]	0 (0 singură zonă): Principală

Avantaje

În comparație cu încălzire prin pardoseală sau radiatoare pentru o singură încăpere:

- **Confort.** Puteți seta temperatură dorită a încăperii, inclusiv planificările, pentru fiecare încăpere prin intermediul termostatelor de încăpere.

Convectoare pompă de căldură - mai multe încăperi

Configurare

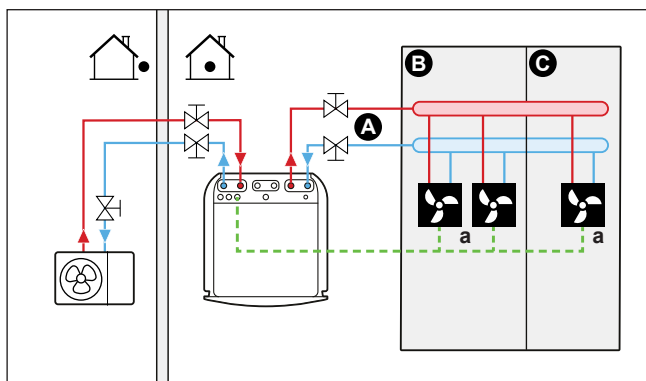

- A Zona principală de temperatură a apei la ieșire
- B Încăperea 1
- C Încăperea 2
- a Convectoarele pompei de căldură (+ reglatoare)

- Pentru informații suplimentare despre conectarea cablajului electric, consultați:
 - "8.2 Conexiuni la unitatea exterioară" [▶ 95]
 - "8.3 Conexiuni la unitatea interioară" [▶ 103]
- Temperatură dorită a încăperii se reglează cu ajutorul regulatorului pentru convectoarele pompei de căldură. Pentru convectoarele pentru pompa de căldură sunt posibile mai multe reglatoare și configurații. Pentru informații suplimentare, consultați:
 - Manualul de instalare a convectoarelor pentru pompa de căldură
 - Manualul de instalare a echipamentelor opționale pentru convectorul pompei de căldură
 - Broșura cu anexe pentru echipamentul opțional
- Interfața de utilizare integrată în unitatea interioară decide modul de funcționare a spațiului.
- Semnalele solicitărilor de încălzire sau răcire pentru fiecare convector al pompei de căldură sunt conectate în paralel la intrarea digitală a unității interioare (X2M/35 și X2M/30). Unitatea interioară va furniza temperatură a apei la ieșire numai atunci când există o solicitare efectivă.



INFORMAȚII

Pentru a spori confortul și performanța, vă recomandăm instalarea opțiunii cu setul ventilului EKVHPC la fiecare convector al pompei de căldură.

Configurație

Setare	Valoare
Comanda temperaturii unității: <ul style="list-style-type: none"> ▪ #: [2.9] ▪ Cod: [C-07] 	1 (Termostatul de încăpere extern): Funcționarea unității este decisă de termostatul extern.

Setare	Valoare
Numărul zonelor de temperatură a apei: ▪ #: [4.4] ▪ Cod: [7-02]	0 (0 singură zonă): Principală

Avantaje

În comparație cu convectoarele pompei de căldură pentru o încăpere:

- **Confort.** Puteți seta temperatură dorită a încăperii, inclusiv programările, pentru fiecare încăpere prin intermediul telecomenzii convectoarelor pompei de căldură.

Combinatie: încălzire prin pardoseală + convectoare pompă de căldură – mai multe încăperi

Configurare

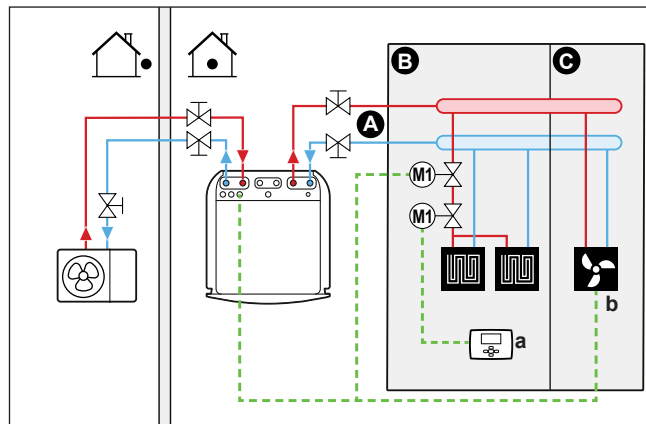

- A Zona principală de temperatură a apei la ieșire
- B Încăperea 1
- C Încăperea 2
- a Termostatul de încăpere extern
- b Convectoarele pompei de căldură (+ reglatoarele)

- Pentru informații suplimentare despre conectarea cablajului electric, consultați:
 - "8.2 Conexiuni la unitatea exterioră" [▶ 95]
 - "8.3 Conexiuni la unitatea interioară" [▶ 103]
- Pentru fiecare încăpere cu convectoare ale pompei de căldură: Convectoarele pompei de căldură sunt conectate direct la unitatea interioară.
- Pentru fiecare încăpere cu încălzire prin pardoseală: Se instalează două ventile de închidere (procurare la fața locului) înainte încălzirii prin pardoseală:
 - Un ventil de închidere pentru a preveni furnizarea apei calde când încăperea nu are solicitări pentru încălzire
 - Un ventil de închidere pentru a preveni condensul pe pardoseală în timpul operațiunii de răcire a încăperii cu convectoarele pompei de căldură.
- Pentru fiecare încăpere cu convectoare ale pompei de căldură: Temperatură dorită a încăperii se setează prin intermediul regulatorului pentru convectoarele pompei de căldură. Pentru convectoarele pentru pompa de căldură sunt posibile mai multe reglatoare și configurații. Pentru informații suplimentare, consultați:
 - Manualul de instalare a convectoarelor pentru pompa de căldură
 - Manualul de instalare a echipamentelor opționale pentru convecteurul pompei de căldură
 - Broșura cu anexe pentru echipamentul opțional

- Pentru fiecare încăpere cu încălzire prin pardoseală: Temperatură dorită a încăperii se setează prin intermediul termostatului de încăpere extern (prin fir sau fără fir).
- Interfața de utilizare integrată în unitatea interioară decide modul de funcționare a spațiului. Rețineți că modul de funcționare pentru fiecare termostat de încăpere extern și pentru fiecare regulator al convectoarelor pompei de căldură trebuie setat pentru a se potrivi cu unitatea interioară.

**INFORMAȚII**

Pentru a spori confortul și performanța, vă recomandăm instalarea opțiunii cu setul ventilului EKVKHPC la fiecare convector al pompei de căldură.

Configurație

Setare	Valoare
Comanda temperaturii unității: ▪ #: [2.9] ▪ Cod: [C-07]	0 (Apă la ieșire): Funcționarea unității este decisă în funcție de temperatură apei la ieșire.
Numărul zonelor de temperatură a apei: ▪ #: [4.4] ▪ Cod: [7-02]	0 (0 singură zonă): Principală

5.2.3 Mai multe încăperi – Două zone TAI

În acest document:

- Zona principală = Zona cu cea mai scăzută temperatură prevăzută la încălzire și cu cea mai ridicată temperatură prevăzută la răcire
- Zona suplimentară = Zona cu cea mai ridicată temperatură prevăzută la încălzire și cu cea mai scăzută temperatură prevăzută la răcire

**PRECAUȚIE**

Dacă există mai multe zone ale apei la ieșire, instalați ÎNTOTDEAUNA o stație cu supapă de amestecare în zona principală pentru a reduce (la încălzire)/crește (la răcire) temperatură apei la ieșire când zona suplimentară are cerere.

Exemplu tipic:

Încăpere (zonă)	Emițătoare de căldură: Temperatură prevăzută
Cameră de zi (zona principală)	Încălzire prin pardoseală: ▪ La încălzire: 35°C ▪ La răcire: 20°C (numai răcoare, nu este permisă răcirea efectivă)
Dormitoare (zona suplimentară)	Convectoarele pompei de căldură: ▪ La încălzire: 45°C ▪ La răcire: 12°C

Configurare

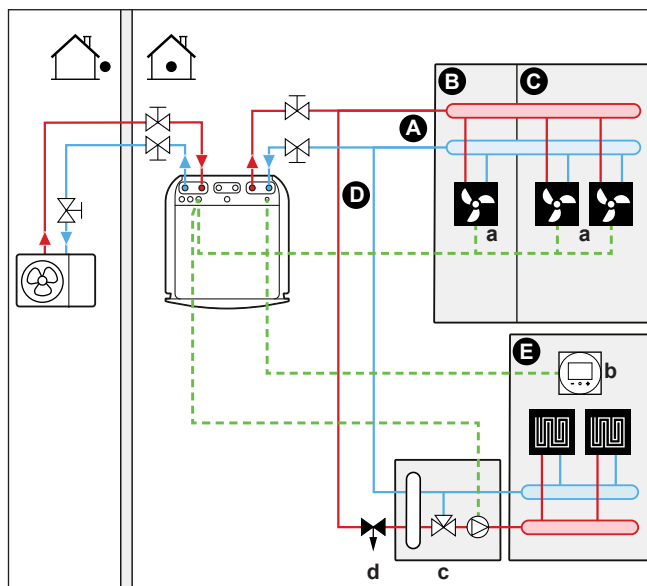

- A Zona de temperatură suplimentară a apei la ieșire
- B Încăperea 1
- C Încăperea 2
- D Zona principală de temperatură a apei la ieșire
- E Încăperea 3
- a Convectoarele pompei de căldură (+ regulatoare)
- b Interfață dedicată pentru confort uman (BRC1HHDA, utilizată drept termostat de încăpere)
- c Stația cu supapă de amestecare
- d Ventil regulator de presiune



INFORMAȚII

Un ventil regulator de presiune trebuie introdus înainte de stația cu supapă de amestecare. Acest lucru este necesar pentru garantarea unui echilibru corect al debitului de apă între zona principală de temperatură a apei la ieșire și zona suplimentară de temperatură a apei la ieșire în raport cu capacitatea ambelor zone de temperatură a apei.

- Pentru informații suplimentare despre conectarea cablajului electric, consultați:
 - "8.2 Conexiuni la unitatea exterioară" [▶ 95]
 - "8.3 Conexiuni la unitatea interioară" [▶ 103]
- Pentru zona principală:
 - Se instalează o supapă de amestecare înaintea încălzirii prin pardoseală.
 - Pompa stației cu supapă de amestecare este controlată de semnalul de PORNIRE/OPRIRE al unității interioare (X2M/29 și X2M/21; ieșire a ventilului de închidere normal deschis).
 - Temperatura încăperii este comandată prin interfață dedicată pentru confort uman, care este utilizată ca termostat de încăpere (BRC1HHDA, utilizată drept termostat de încăpere).

- Pentru zona suplimentară:
 - Convectoarele pompei de căldură sunt conectate direct la unitatea interioară.
 - Temperatură dorită a încăperii se reglează cu ajutorul regulatorului pentru convectoarele pompei de căldură. Pentru convectoarele pentru pompa de căldură sunt posibile mai multe regulatoare și configurații. Pentru informații suplimentare, consultați:
 - Manualul de instalare a convectoarelor pentru pompa de căldură
 - Manualul de instalare a echipamentelor opționale pentru convectorul pompei de căldură
 - Broșura cu anexe pentru echipamentul opțional
 - Semnalele solicitărilor de încălzire sau răcire pentru fiecare convector pentru pompa de căldură sunt conectate în paralel la intrarea digitală a unității interioare (X2M/35a și X2M/30). Unitatea interioară va furniza temperatură dorită suplimentară a apei la ieșire numai atunci când există o solicitare efectivă.
- Interfața de utilizare integrată în unitatea interioară decide modul de funcționare a spațiului. Rețineți că modul de funcționare pentru fiecare regulator al convectoarelor pompei de căldură trebuie setat pentru a se potrivi cu unitatea interioară.

Configurație

Setare	Valoare
Comanda temperaturii unității: <ul style="list-style-type: none"> ▪ #: [2.9] ▪ Cod: [C-07] 	2 (Termostat încăpere): Funcționarea unității este decisă în funcție de temperatură ambiantă a interfeței pentru confort uman. Notă: <ul style="list-style-type: none"> ▪ Încăperea principală = interfața pentru confort uman este folosită cu funcția de termostat de încăpere ▪ Alte încăperi = funcția de termostat de încăpere extern
Numărul zonelor de temperatură a apei: <ul style="list-style-type: none"> ▪ #: [4.4] ▪ Cod: [7-02] 	1 (Două zone): Principală + suplimentară
În cazul convectoarelor pompei de căldură: Termostatul de încăpere extern pentru zona suplimentară : <ul style="list-style-type: none"> ▪ #: [3.A] ▪ Cod: [C-06] 	1 (1 contact): Când termostatul de încăpere extern utilizat sau convectorul pompei de căldură poate trimite numai o stare de termostat PORNIT/OPRIT. Nu există cerere pentru separare între încălzire sau răcire.
Ieșire ventil de închidere	Setați pentru a respecta solicitarea termică a zonei principale.
Ventil de închidere	Dacă zona principală trebuie închisă în timpul răcirii pentru a preveni condensul pe podea, setați corespunzător.

Setare	Valoare
La stația cu supapă de amestecare	Setați temperatură principală a apei la ieșire pentru încălzire și/sau răcire.

Avantaje

▪ Confort.

- Funcția de termostat de încăpere inteligent poate crește sau descrește temperatură dorită a apei la ieșire în funcție de temperatură efectivă a încăperii (modulație).
- Combinația celor două sisteme emițătoare de căldură asigură un confort de căldură excelent la încălzirea prin pardoseală și un confort de răcire excelent al convectoarelor pompei de căldură.

▪ Randament.

- În funcție de solicitare, unitatea interioară asigură diferite temperaturi ale apei la ieșire care se potrivesc cu temperatură prevăzută a diferitelor emițătoare de căldură.
- Încălzirea prin pardoseală oferă cele mai bune rezultate cu sistemul pompei de căldură.

5.3 Configurarea unei surse de încălzire suplimentară pentru încălzirea spațiului

- Încălzirea spațiului se poate realiza prin:
 - Unitatea interioară
 - Un boiler suplimentar (procurare la fața locului) conectat la sistem
- Când există o solicitare de încălzire, unitatea interioară sau boilerul auxiliar începe să funcționeze. Temperatura exterioară (starea comutării la sursa de căldură externă) stabilește care dintre aceste unități funcționează. Când boilerul suplimentar primește permisiunea, încălzirea spațiului prin intermediul unității interioare este OPRITĂ.
- Exploatarea bivalentă este posibilă doar dacă:
 - Încălzirea spațiului este OPRITĂ, și
 - Funcționarea rezervorului ACM este OPRITĂ
- Apa caldă menajeră este întotdeauna produsă de rezervorul ACM conectat la unitatea interioară.



INFORMAȚII

- În timpul operațiunii de încălzire a pompei de căldură, aceasta funcționează pentru a atinge temperatură dorită setată prin intermediul interfeței de utilizare. Când este activă exploatarea în funcție de vreme, temperatură apei este determinată automat în funcție de temperatură din exterior.
- În timpul operațiunii de încălzire a boilerului suplimentar, acesta funcționează pentru a atinge temperatură dorită a apei setată prin intermediul regulatorului boilerului suplimentar.

Configurare

- Integrați boilerul suplimentar în felul următor:

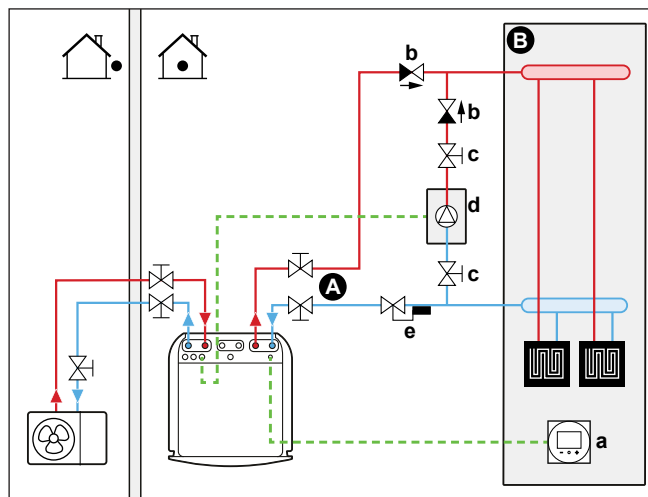

- A** Zona principală de temperatură a apei la ieșire
- B** O singură încăpere
- a** Interfață dedicată pentru confort uman (BRC1HHDA, utilizată drept termostat de încăpere)
- b** Clapetă de reținere (procurare la fața locului)
- c** Ventil de închidere (procurare la fața locului)
- d** Boiler suplimentar (procurare la fața locului)
- e** Ventil acvostat (procurare la fața locului)



NOTIFICARE

- Asigurați-vă că boilerul suplimentar și integrarea sa în sistem respectă legislația în vigoare.
- Daikin NU răspunde pentru situațiile incorecte sau nesigure prezente la sistemul boilerului suplimentar.

- Asigurați-vă că apa returului către pompa de căldură NU depășește 60°C. Pentru aceasta:
 - Setați temperatura dorită a apei prin intermediul controlerului boilerului auxiliar la maximum 60°C.
 - Instalați un ventil acvostat pe debitul de apă al returului pompei de căldură. Setați ventilul acvostat pentru a se închide peste 60°C și pentru a se deschide sub 60°C.
- Instalați clapete de reținere.
- Un vas de expansiune este deja montat în prealabil în unitatea interioară. Totuși, pentru funcționarea bivalentă, asigurați-vă, de asemenea, că există un vas de expansiune în bucla boilerului auxiliar. În caz contrar, atunci când este activă funcționarea bivalentă și ventilul acvostat se închide, nu ar mai exista niciun vas de expansiune în circuitul de apă.
- Instalați placă I/O digitală (opțiune EKRP1HBAA).
- Conectați X1 și X2 (trecerea la sursa de încălzire externă) de pe placa cu circuite imprimate I/O digitală la boilerul suplimentar. Consultați "[Pentru a conecta schimbătorul la sursa de căldură externă](#)" [▶ 116].
- Pentru a configura emițătoarele de temperatură, consultați "[5.2 Configurarea sistemului de încălzire/răcire a spațiului](#)" [▶ 28].

Configurație

Prin intermediul interfeței de utilizare (expert de configurare):

- Setați utilizarea unui sistem bivalent ca sursă de încălzire externă.
- Setați temperatură bivalentă și histereza.

- Setați modul de funcționare numai pentru încălzirea spațiului (fără funcționarea rezervorului).

Trecerea la o sursă de încălzire externă stabilă de un contact suplimentar

- Lucru posibil numai la controlul termostatului de încăpăre extern și cu o singură zonă de temperatură a apei la ieșire (consultați "5.2 Configurarea sistemului de încălzire/răcire a spațiului" [▶ 28]).
- Contactul suplimentar poate fi:
 - Un termostat pentru temperatură exterioară
 - Un contact pentru tariful la electricitate
 - Un contact acționat manual
 - ...
- Configurare: Conectați următorul cablaj de legătură:

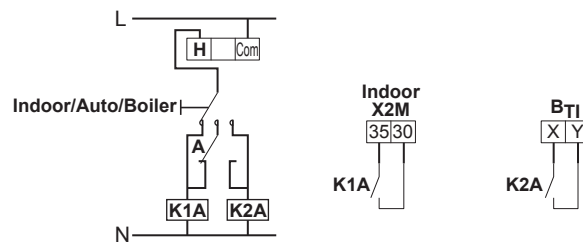

- B_T** Intrarea termostatului boilerului
- A** Contact suplimentar (normal închis)
- H** Termostat de încăpăre pentru solicitare de încălzire (opțional)
- K1A** Releu suplimentar pentru activarea unității interioare (procurare la fața locului)
- K2A** Releu suplimentar pentru activarea boilerului (procurare la fața locului)
- Indoor** Unitate interioară
- Auto** Boiler
- Boiler** Boilerul



NOTIFICARE

- Asigurați-vă că respectivul contact bivalent are un diferențial suficient sau o întârziere suficientă pentru a preveni trecerea frecventă între unitatea interioară și boilerul suplimentar.
- În cazul în care contactul suplimentar este un termostat pentru temperatură din exterior, instalați termostatul la umbră, pentru a NU fi influențat sau pornit/oprit de lumina directă a soarelui.
- Trecerea frecventă de la o stare la alta poate duce la corodarea boilerului suplimentar. Contactați producătorul boilerului suplimentar pentru informații suplimentare.

Valoare de referință pentru boilerul auxiliar pe gaz

Pentru a preveni înghețarea conductelor de apă, boilerul auxiliar pe gaz trebuie să aibă o valoare de referință fixă $\geq 55^{\circ}\text{C}$ sau o valoare de referință dependentă de vreme $\geq T_{\min}$.

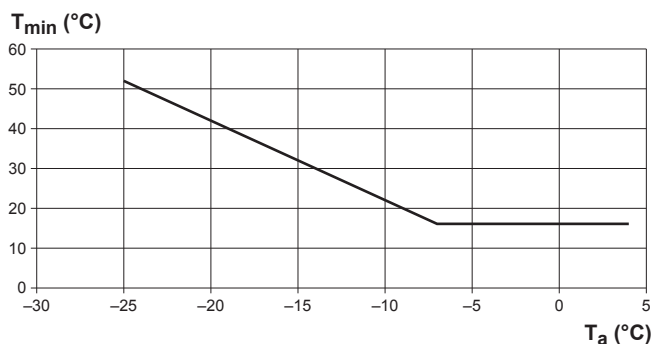

T_a Temperatură exterioară
 T_{min} Valoare de referință minimă dependentă de vreme pentru boilerul auxiliar pe gaz

5.4 Configurarea rezervorului de apă caldă menajeră

5.4.1 Dispunerea sistemului – Rezervor ACM integrat

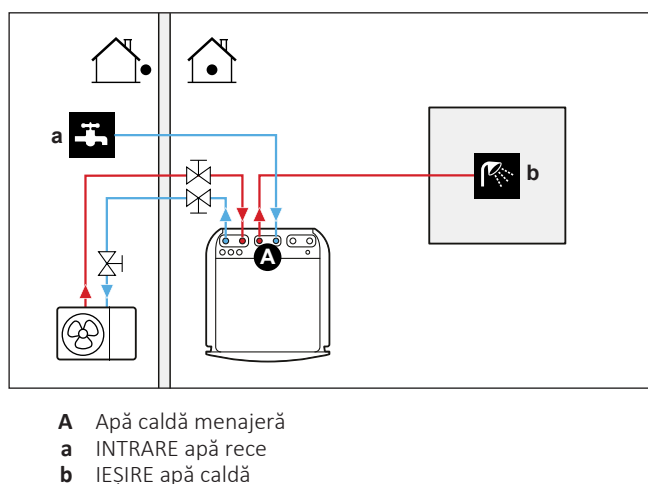

5.4.2 Selectarea volumului și temperaturii dorite pentru rezervorul ACM

Pentru om, apa este caldă când temperatura sa este de 40°C. Prin urmare, consumul ACM este întotdeauna exprimat ca volum de apă caldă echivalent la 40°C. Totuși, puteți seta temperatura rezervorului ACM la o temperatură mai mare (exemplu: 53°C), care apoi se poate combina cu apă rece (exemplu: 15°C).

Selectarea volumului și temperaturii dorite pentru rezervorul ACM constă în:

- 1 Stabilirea consumului ACM (volum de apă caldă echivalent la 40°C).
- 2 Stabilirea volumului și temperaturii dorite pentru rezervorul ACM.

Stabilirea consumului ACM

Răspundeți la întrebările următoare și calculați consumul ACM (volum de apă caldă echivalent la 40°C) utilizând volumele de apă obișnuite:

Întrebare	Volum de apă obișnuit
Câte dușuri se fac pe zi?	1 duș=10 min×10 l/min=100 l
Câte băi se fac pe zi?	1 baie=150 l
Câtă apă este necesară zilnic la chiuveta din bucătărie?	1 chiuvetă=2 min×5 l/min=10 l

Întrebare	Volum de apă obișnuit
Există și alte solicitări de apă caldă menajeră?	—

Exemplu: În cazul în care consumul ACM zilnic al unei familii (4 persoane) este următorul:

- 3 dușuri
- 1 baie
- 3 volume pentru chiuvetă

Atunci consumul ACM=(3×100 l)+(1×150 l)+(3×10 l)=480 l

Stabilirea volumului și temperaturii dorite pentru rezervorul ACM

Formulă	Exemplu
$V_1 = V_2 + V_2 \times (T_2 - 40) / (40 - T_1)$	Dacă: <ul style="list-style-type: none"> ▪ $V_2 = 180$ l ▪ $T_2 = 54^\circ\text{C}$ ▪ $T_1 = 15^\circ\text{C}$ Atunci $V_1 = 280$ l
$V_2 = V_1 \times (40 - T_1) / (T_2 - T_1)$	Dacă: <ul style="list-style-type: none"> ▪ $V_1 = 480$ l ▪ $T_2 = 54^\circ\text{C}$ ▪ $T_1 = 15^\circ\text{C}$ Atunci $V_2 = 307$ l

V_1 Consum ACM (volum de apă caldă echivalent la 40°C)

V_2 Volum necesar al rezervorului ACM dacă se încălzește o singură dată

T_2 Temperatură rezervorului ACM

T_1 Temperatura apei reci

Volumle posibile ale rezervorului ACM

Tip	Volumle posibile
Rezervor ACM integrat	<ul style="list-style-type: none"> ▪ 180 l ▪ 230 l

Sfaturi pentru economisirea energiei

- În cazul în care consumul ACM diferă de la o zi la alta, puteți efectua o programare săptămânală cu temperaturi dorite diferite ale rezervorului ACM pentru fiecare zi.
- Cu cât temperatură dorită a rezervorului ACM este mai mică, cu atât funcționarea este mai economică. Selectând un rezervor ACM mai mare, puteți reduce temperatură dorită a rezervorului ACM.
- Pompa de căldură poate produce apă caldă menajeră la maximum 55°C (50°C dacă temperatură exterioară este coborâtă). Rezistența electrică integrată în pompa de căldură poate crește această temperatură. Totuși, acest lucru înseamnă consum mai mare de energie. Vă recomandăm să setați temperatură dorită a rezervorului ACM sub 55°C, pentru a evita utilizarea rezistenței electrice.

- Cu cât temperatură exterioară este mai ridicată, cu atât este mai bun randamentul pompei de căldură.
 - Dacă prețurile pentru energie sunt aceleași pe timp de zi și de noapte, vă recomandăm să încălziți rezervorul ACM în timpul zilei.
 - Dacă prețurile sunt mai mici în timpul nopții, vă recomandăm să încălziți rezervorul ACM în timpul nopții.
- Când pompa de căldură produce apă caldă menajeră, aceasta nu poate încălzi un spațiu. Dacă doriți simultan apă caldă menajeră și încălzirea spațiului, vă recomandăm să produceți apa caldă menajeră în timpul nopții, când solicitarea de încălzire a spațiului este redusă.

5.4.3 Instalare și configurare – rezervor ACM

- Pentru un consum mare de ACM, puteți încălzi de mai multe ori rezervorul ACM în timpul zilei.
- Pentru a încălzi rezervorul ACM la temperatură dorită a acestuia, puteți utiliza următoarele surse de energie:
 - Ciclul termodinamic la pompei de căldură
 - Încălzitor de rezervă electric
- Pentru informații suplimentare despre optimizarea consumului de energie pentru producerea apei calde menajere, consultați "[9 Configurare](#)" [▶ 121].

5.4.4 Pompă ACM pentru apă caldă instantanee

Configurare

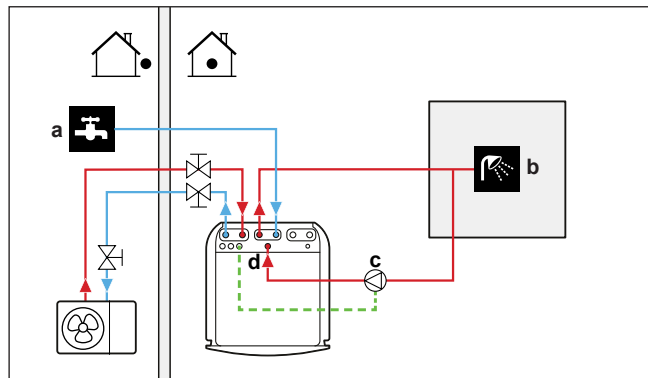

- a INTRARE apă rece
- b IEȘIRE apă caldă (duș (procurare la fața locului))
- c Pompă ACM (procurare la fața locului)
- d Racord de recirculare

- Prin conectarea pompei ACM se poate obține apă caldă instantanee la robinet.
- Pompa ACM se procură la fața locului, instalarea se face cu materiale procurate la fața locului și intră în responsabilitatea instalatorului. În ceea ce privește cablurile electrice, consultați "[Pentru a conecta pompa de apă caldă menajeră](#)" [▶ 113].

Pentru informații despre conectarea racordului de recirculare, consultați "[Pentru a conecta țevile de recirculare](#)" [▶ 85].

Configurare

- Pentru informații suplimentare, consultați "[9 Configurare](#)" [▶ 121].

- Puteți programa comanda pompei ACM prin interfața de utilizare. Pentru informații suplimentare, consultați ghidul de referință al utilizatorului.

5.4.5 Pompa ACM pentru dezinfectare

Configurare

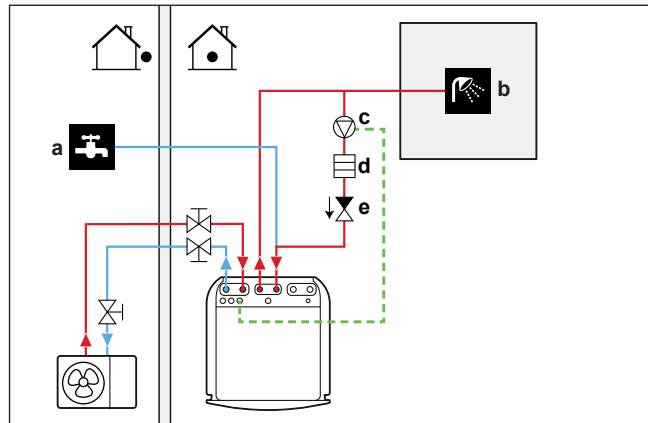

- a INTRARE apă rece
- b IEȘIRE apă caldă (duș (procurare la fața locului))
- c Pompă ACM (procurare la fața locului)
- d Element de încălzire (procurare la fața locului)
- e Clapetă de reținere (procurare la fața locului)

- Pompa ACM se procură la fața locului și instalarea acesteia este responsabilitatea instalatorului. În ceea ce privește cablurile electrice, consultați "[Pentru a conecta pompa de apă caldă menajeră](#)" [▶ 113].
- Dacă legislația aplicabilă necesită o temperatură mai ridicată decât valoarea maximă stabilită a rezervorului în timpul dezinfectării (consultați [2-03] în tabelul cu setări de la fața locului), puteți conecta o pompă de apă caldă și un element încălzitor, așa cum se arată mai sus.
- Dacă legislația în vigoare presupune dezinfectarea tubulaturii de apă până la robinet, puteți racorda o pompă ACM și un element de încălzire (dacă este cazul) ca mai sus.

Configurare

Unitatea interioară poate controla funcționarea pompei ACM. Pentru informații suplimentare, consultați "[9 Configurare](#)" [▶ 121].

5.5 Configurarea măsurării energiei

- Prin intermediul interfeței de utilizare puteți citi următoarele date despre energie:
 - Căldura generată
 - Energia consumată
- Puteți citi datele despre energie:
 - Pentru încălzirea spațiului
 - Pentru răcirea spațiului
 - Pentru producerea apei calde menajere

- Puteți citi datele despre energie:
 - Lunare
 - Anuale



INFORMAȚII

Căldura produsă calculată și energia consumată sunt estimări, iar acuratețea lor nu poate fi garantată.

5.5.1 Căldura generată



INFORMAȚII

Senzorii utilizați pentru a calcula căldura produsă sunt calibrați în mod automat.



INFORMAȚII

Dacă există glicol în instalație ([E-OD]=1]), atunci NU se va calcula căldura generată și nici nu se va afișa pe interfața de utilizare.

- Căldura generată se calculează intern în funcție de:
 - Temperatură apei la intrare și ieșire
 - Debit
- Instalare și configurare: Nu este necesar echipament suplimentar.

5.5.2 Energia consumată

Puteți utiliza metodele următoare pentru a stabili energia consumată:

- Calcularea
- Măsurarea



INFORMAȚII

Nu puteți combina calcularea energiei consumate (exemplu: pentru încălzitorul de rezervă) și măsurarea energiei consumate (exemplu: pentru unitatea exterioară). Dacă faceți acest lucru, datele vor fi incorecte.

Calcularea energiei consumate

- Energia consumată se calculează intern în funcție de:
 - Intrarea energiei efective a unității exterioare
 - Capacitatea setată a încălzitorului de rezervă
 - Tensiunea
- Instalare și configurare: Pentru a obține date exacte despre energie, măsurați capacitatea (măsurarea rezistenței) și setați capacitatea prin intermediul interfeței de utilizare pentru încălzitorul de rezervă (pasul 1).

Măsurarea energiei consumate

- Metoda preferată pentru precizia ridicată.
- Necesită contoare externe.
- Instalare și configurare: Când utilizați contoare electrice, setați numărul de impulsuri/kWh pentru fiecare contor prin intermediul interfeței de utilizare.

**INFORMAȚII**

La măsurarea consumului de energie, asigurați-vă că TOATE intrările de energie ale sistemului sunt prevăzute cu contoare electrice.

5.5.3 Rețea de alimentare cu tarif kWh normal

Regulă generală

Un contor care să acopere întreg sistemul este suficient.

Configurare

Conectați contorul la X5M/5 și X5M/6. Consultați "[Pentru a conecta contoarele de electricitate](#)" [▶ 112].

Tipul contorului

În cazul în care...	Utilizați un contor...
<ul style="list-style-type: none"> ▪ Unitate exterioară monofazată ▪ Încălzitorul de rezervă alimentat de la o rețea monofazată (adică modelul încălzitorului de rezervă este *3V sau *6V conectat la o rețea monofazată) 	Monofazat (*3V, *6V (6V): 1N~ 230 V)
<ul style="list-style-type: none"> ▪ Unitate exterioară trifazată ▪ Încălzitorul de rezervă alimentat de la o rețea trifazată (adică modelul încălzitorului de rezervă este *9W sau *6V conectat la o rețea trifazată) 	Trifazic (*6V (6T1): 3~ 230 V) (*9W: 3N~ 400 V)

Exemplu

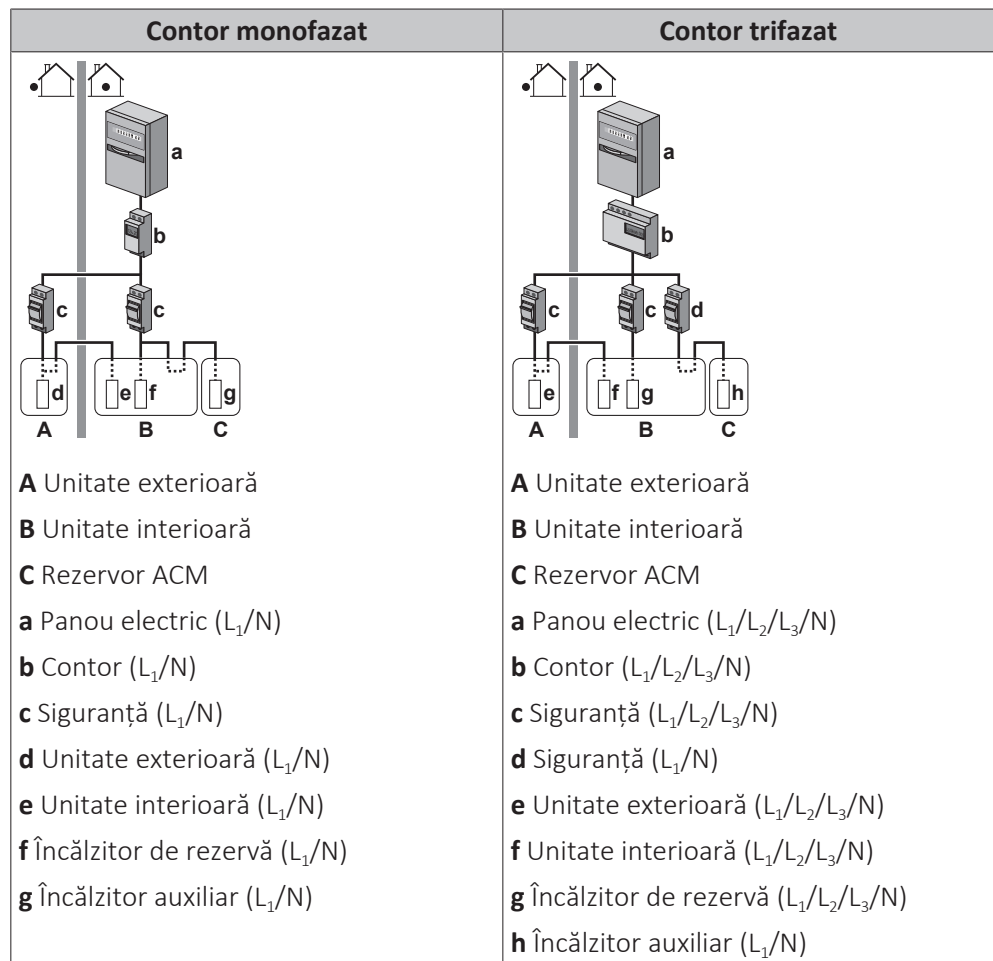

Excepție

- Puteți utiliza un al doilea contor dacă:
 - Intervalul de măsurare a contorului este insuficient.
 - Este dificil de montat un contor electric pe panoul electric.
 - Rețelele trifazice de 230 V și 400 V sunt combinate (foarte rar), din cauza limitărilor tehnice ale contoarelor electrice.
- Conectare și configurare:
 - Conectați al doilea contor la X5M/3 și X5M/4. Consultați "[Pentru a conecta contoarele de electricitate](#)" [► 112].
 - În software se adună datele consumului de energie de la ambele contoare, deci NU trebuie să setați contorul prevăzut pentru consumul de energie. Trebuie să setați numai numărul de impulsuri pentru fiecare contor.
- Consultați "[Rețea de alimentare cu tarif kWh preferențial](#)" [► 50] pentru un exemplu cu două contoare.

5.5.4 Rețea de alimentare cu tarif kWh preferențial

Regulă generală

- Contorul 1: Măsoară unitatea exterioară.
- Contorul 2: Măsoară restul (adică unitatea interioară și încălzitorul de rezervă).

Configurare

- Conectați contorul 1 la X5M/5 și X5M/6.
- Conectați contorul 2 la X5M/3 și X5M/4.

Consultați "[Pentru a conecta contoarele de electricitate](#)" [▶ 112].

Tipurile de contor

- Contorul 1: Contor monofazat sau trifazat, în funcție de rețeaua de alimentare a unității exterioare.
- Contorul 2:
 - În cazul configurației cu încălzitor de rezervă monofazat, utilizați un contor monofazat.
 - În celelalte cazuri, utilizați un contor trifazat.

Exemplu

Unitate exterioară monofazată cu încălzitor de rezervă trifazat:

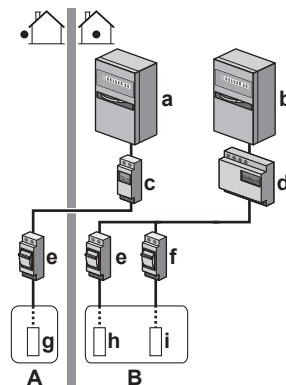

- A** Unitate exterioară
- B** Unitate interioară
- C** Rezervor ACM
- a** Panou electric (L₁/N): Rețea de alimentare cu tarif kWh preferențial
- b** Panou electric (L₁/L₂/L₃/N): Rețea de alimentare cu tarif kWh normal
- c** Contor (L₁/N)
- d** Contor (L₁/L₂/L₃/N)
- e** Siguranță (L₁/N)
- f** Siguranță (L₁/L₂/L₃/N)
- g** Unitate exterioară (L₁/N)
- h** Unitate interioară (L₁/N)
- i** Încălzitor de rezervă (L₁/L₂/L₃/N)

5.6 Configurarea controlului consumului de energie

Puteți folosi următoarele dispozitive de control pentru consumul de energie. Pentru informații despre setările corespunzătoare, consultați "[Controlul consumului de energie](#)" [▶ 193].

#	Controlul consumului de energie
1	<p>"Limitarea permanentă a energiei" [▶ 52]</p> <ul style="list-style-type: none"> ▪ Vă permite să limitați consumul de energie al întregului sistem al pompei de căldură (suma formată din unitatea interioară și încălzitorul de rezervă) cu o singură setare definitivă. ▪ Limitarea puterii în kW sau a curentului în A.

#	Controlul consumului de energie
2	<p>"Limitarea energiei activată de intrările digitale" [▶ 53]</p> <ul style="list-style-type: none"> Vă permite să limitați consumul de energie al întregului sistem al pompei de căldură (suma formată din unitatea interioară și încălzitorul de rezervă) folosind 4 intrări digitale. Limitarea puterii în kW sau a curentului în A.
3	<p>"Limitarea puterii cu BBR16" [▶ 55]</p> <ul style="list-style-type: none"> Restricție: Disponibil numai în limba suedeză. Vă permite să asigurați conformitatea cu reglementările BBR16 (reglementările din Suedia referitoare la energie). Limitarea puterii în kW. Se poate combina cu alte dispozitive de control al consumului de energie. În acest caz, unitatea va utiliza controlul cel mai restrictiv.



NOTIFICARE

Este posibilă instalarea la fața locului a unei siguranțe cu o valoare nominală mai mică decât cea recomandată deasupra pompei de căldură. Pentru aceasta, trebuie să modificați setarea local [2-0E] în funcție de puterea maximă permisă deasupra pompei de căldură.

Rețineți că setarea locală [2-0E] are prioritate față de toate setările de control al consumului de energie. Limitarea puterii pompei de căldură va reduce performanța.



NOTIFICARE

Setați un consum minim de energie de $\pm 3,6$ kW pentru a garanta:

- Operațiunea de dezghețare. În caz contrar, dacă dezghețarea este întreruptă de mai multe ori, schimbătorul de căldură va îngheța.
- Încălzirea spațiului și generarea ACM, permițând pasul 1 al încălzitorului de rezervă.

5.6.1 Limitarea permanentă a energiei

Limitarea permanentă a energiei este utilă pentru a asigura sistemului energie sau curent de alimentare maxim. În unele țări, legislația limitează consumul maxim de energie pentru încălzirea spațiului și producerea ACM.

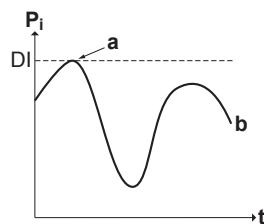

- P_i Alimentare cu energie
- t Oră
- DI Intrare digitală (nivel de limitare a energiei)
- a Limitare energie activă
- b Alimentare cu energie efectivă

Instalare și configurare

- Nu este necesar echipament suplimentar.

- Setați setările controlului consumului de energie în [9.9] prin intermediul interfeței de utilizare (consultați "[Controlul consumului de energie](#)" [▶ 193]):
 - Selectați modul de limitare continuă
 - Selectați tipul de limitare (energie în kW sau curent în A)
 - Setați nivelul dorit pentru limitarea energiei

5.6.2 Limitarea energiei activată de intrările digitale

Limitarea energiei mai este utilă în combinație cu un sistem de gestionare a energiei.

Energia sau curentul întregului sistem Daikin este limitată dinamic prin intrări digitale (maximum patru pași). Fiecare nivel de limitare a energiei este setat cu ajutorul interfeței de utilizare prin limitarea uneia dintre următoarele caracteristici:

- Curent (în A)
- Energie furnizată (în kW)

Sistemul de gestionare a energiei (procurare la fața locului) decide activarea unui anumit nivel de limitare a energiei. **Exemplu:** Pentru a limita energia maximă a întregii case (iluminat, electrocasnice, încălzirea spațiului etc.).

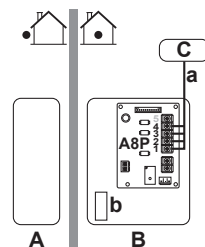

- A** Unitate exterioară
- B** Unitate interioară
- C** Sistem de gestionare a energiei
- a** Activarea limitării energiei (4 intrări digitale)
- b** Încălzitor de rezervă

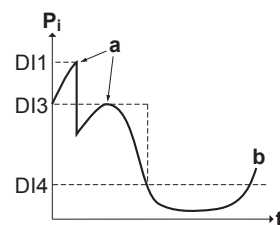

- P_i** Alimentare cu energie
- t** Oră
- DI** Intrări digitale (niveluri de limitare a energiei)
- a** Limitare energie activă
- b** Alimentare cu energie efectivă

Configurare

- Placă solicitări (opțiune EGRP1AHTA) necesară.
- Se utilizează maximum patru intrări digitale pentru a activa nivelul corespunzător de limitare a energiei:
 - DI1=cea mai puternică limitare (cel mai mic consum de energie)
 - DI4=cea mai slabă limitare (cel mai mare consum de energie)

- Specificații pentru intrările digitale:
 - DI1: S9S (limită 1)
 - DI2: S8S (limită 2)
 - DI3: S7S (limită 3)
 - DI4: S6S (limită 4)
- Pentru mai multe informații, consultați schema de conexiuni.

Configurare

- Setați setările controlului consumului de energie în [9.9] prin intermediul interfeței de utilizare (pentru descrierea tuturor setărilor, consultați "[Controlul consumului de energie](#)" [▶ 193]):
 - Selectați limitarea prin intrări digitale.
 - Selectați tipul de limitare (energie în kW sau curent în A).
 - Setați nivelul dorit de limitare a energiei corespunzător fiecărei intrări digitale.



INFORMAȚII

În cazul în care mai mult de 1 intrare digitală este închisă (simultan), prioritate intrărilor digitale este fixă: DI4 prioritatea>...>DI1.

5.6.3 Procesul de limitare a energiei

Unitatea exterioră are un randament mai bun decât încălzitorul electric. Prin urmare, încălzitorul electric este limitat și DECUPLAT primul. Sistemul limitează consumul de energie în ordinea următoare:

- 1 DECUPLAZĂ încălzitorul de rezervă.
- 2 Limitează unitatea exterioră.
- 3 DECUPLAZĂ unitatea exterioră.

Exemplu

În cazul în care configurația este următoarea: Nivelul de limitare a puterii NU permite funcționarea încălzitorului de rezervă (pasul 1).

Atunci consumul de energie este limitat astfel:

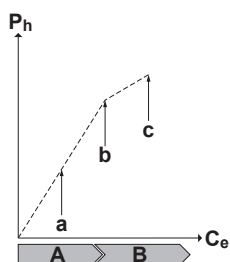

- P_h Căldura generată
- C_e Energia consumată
- A** Unitate exterioră
- B** Încălzitor de rezervă
- a** Funcționare limitată a unității exterioare
- b** Funcționare nelimitată a unității exterioare
- c** Încălzitor de rezervă pasul 1 CUPLAT

5.6.4 Limitarea puterii cu BBR16

**INFORMAȚII**

Setările **Restricție**: BBR16 sunt vizibile numai când limba pentru interfața de utilizare este setată la Suedeză.

**NOTIFICARE**

2 săptămâni pentru schimbare. După ce activați setarea BBR16, aveți la dispoziție doar 2 săptămâni pentru a-i schimba setările (**activare BBR16** și **Limită putere BBR16**). După 2 săptămâni, aceste setări nu vor mai putea fi schimbate la nivelul unității.

Notă: Această limitare diferă de limitarea permanentă a energiei, care poate fi schimbată în orice moment.

Utilizați setarea de limitare a puterii BBR16 când este necesar să respectați reglementările BBR16 (reglementările din Suedia referitoare la energie).

Puteți să combinați setarea de limitare a puterii BBR16 împreună cu celelalte dispozitive de control al consumului de energie. În acest caz, unitatea va utiliza controlul cel mai restrictiv.

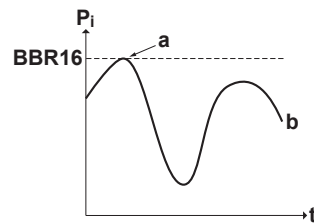

P_i Alimentare cu energie

t Oră

BBR16 Nivel de limitare BBR16

a Limitare energie activă

b Alimentare cu energie efectivă

Instalare și configurare

- Nu este necesar echipament suplimentar.
- Setăți setările controlului consumului de energie în [9.9] prin intermediul interfeței de utilizare (consultați "[Controlul consumului de energie](#)" [▶ 193]):
 - Activați BBR16
 - Setăți nivelul dorit pentru limitarea energiei

5.7 Configurarea senzorului de temperatură extern

Puteți conecta un senzor de temperatură extern. Acesta măsoară temperatură ambiantă interioară sau exterioară. Vă recomandăm să utilizați un senzor de temperatură extern în cazurile următoare:

Temperatură ambiantă internă

- La controlul termostatului de încăpere, interfață dedicată pentru confort uman (BRC1HHDA, utilizată drept termostat de încăpere) măsoară temperatură ambiantă interioară. Prin urmare, interfața pentru confort uman trebuie montată într-un loc:
 - Unde poate fi detectată temperatură medie din încăpere
 - Care NU este expus luminii soarelui
 - Care NU este lângă o sursă de căldură
 - Care NU este afectat de aerul din exterior sau de curenții de aer din cauza, de exemplu, deschiderii/închiderii ușii
- Dacă acest lucru NU este posibil, vă recomandăm să conectați un senzor interior la distanță (opțiunea KRCS01-1).
- Setare: Pentru instrucțiuni de instalare, consultați manualul de instalare a senzorului de interior la distanță și broșura cu anexe pentru echipamentul opțional.
- Configurare: Selectați senzorul de încăpere [9.B].

Temperatură ambiantă exterioară

- În unitatea exterioară se măsoară temperatură ambiantă exterioară. Prin urmare, unitatea exterioară trebuie montată într-un loc:
 - Pe partea nordică a unei locuințe sau pe partea locuinței pe care se află majoritatea emițătoarelor de căldură
 - Care NU este expus luminii soarelui
- Dacă acest lucru NU este posibil, vă recomandăm să conectați un senzor exterior la distanță (opțiunea EKRSCA1).
- Setare: Pentru instrucțiuni de instalare, consultați manualul de instalare a senzorului de exterior la distanță și broșura cu anexe pentru echipamentul opțional.
- Configurare: Selectați senzorul exterior [9.B].
- Dacă funcția de economisire a unității exterioare este activă (consultați "[Funcția economie](#)" [▶ 201]), funcționarea unității exterioare este oprită pentru a reduce pierderile de energie în modul de așteptare. Ca rezultat, NU este citită temperatură ambiantă exterioară.
- Dacă temperatura apei la ieșire dorită depinde de vreme, este importantă măsurarea temperaturii exterioare pe durată nelimitată. Aceasta este un alt motiv pentru instalarea senzorului opțional de temperatură ambiantă exterioară.



INFORMAȚII

Datele senzorului ambiant exterior (medii sau instantanee) se utilizează la curbele de control în funcție de vreme și la trecerea logică automată pentru încălzire/răcire. Pentru a proteja unitatea exterioară, senzorul intern al unității exterioare este utilizat în permanență.

6 Instalarea unității

În acest capitol

6.1	Pregătirea locului de instalare.....	57
6.1.1	Cerințele locului de instalare pentru unitatea exterioară.....	57
6.1.2	Cerințe suplimentare privind locul instalării unității exterioare pentru zonele cu climă rece.....	60
6.1.3	Cerințele locului de instalare pentru unitatea interioară.....	60
6.2	Deschiderea și închiderea unităților.....	61
6.2.1	Despre deschiderea unității.....	61
6.2.2	Pentru a deschide unitatea exterioară.....	62
6.2.3	Îndepărtarea agrafei pentru transport.....	62
6.2.4	Pentru a închide unitatea exterioară.....	62
6.2.5	Pentru a deschide unitatea interioară.....	63
6.2.6	Pentru a coborî cutia de distribuție a unității interioare.....	65
6.2.7	Pentru a închide unitatea interioară.....	66
6.3	Montarea unității exterioare.....	66
6.3.1	Despre montarea unității exterioare.....	66
6.3.2	Măsuri de precauție la montarea unității exterioare.....	66
6.3.3	Pregătirea structurii instalației.....	66
6.3.4	Instalarea unității exterioare.....	67
6.3.5	Asigurarea drenajului.....	68
6.3.6	Pentru a instala grila de evacuare.....	70
6.3.7	Pentru a demonta grila de evacuare și a o pune într-o poziție sigură.....	71
6.4	Montarea unității interioare.....	73
6.4.1	Despre montarea unității interioare.....	73
6.4.2	Precauții la montarea unității interioare.....	73
6.4.3	Pentru a instala unitatea interioară.....	73
6.4.4	Pentru a racorda furtunul de evacuare la scurgere.....	74

6.1 Pregătirea locului de instalare

Nu instalați unitatea în locuri utilizate frecvent ca loc de muncă. În cazul lucrărilor de construcție (de ex. lucrări de polizare) unde se formează mult praf, unitatea trebuie acoperită.

Alegeți locul instalării astfel încât să existe spațiu suficient pentru transportul unității la/de la locul instalării.



AVERTIZARE

Aparatul trebuie depozitat într-o încăpere fără surse de aprindere cu funcționare continuă (de exemplu: flacără deschisă, aparat cu gaz în funcțiune sau încălzitor electric în funcțiune).

6.1.1 Cerințele locului de instalare pentru unitatea exterioară



INFORMAȚII

Citiți de asemenea măsurile de precauție și cerințele în "[1 Măsuri de siguranță generale](#)" [▶ 6].

Țineți cont de indicațiile privind spațiul. Consultați "[15.1 Spațiul pentru service: Unitate exterioară](#)" [▶ 244].



NOTIFICARE

- NU stivuiți unitățile una peste alta.
- NU agățați unitatea de tavan.

Vânturile puternice (≥ 18 km/h) care suflă în direcția orificiului de evacuare a aerului provoacă scurtcircuit (aspirarea aerului evacuat). Acest lucru poate cauza:

- deteriorarea capacității de funcționare;
- formarea frecventă de gheață în timpul operațiunii de încălzire;
- întreruperea funcționării din cauza scăderii presiunii joase sau creșterii presiunii înalte;
- distrugerea ventilatorului (dacă împotriva ventilatorului bate constant un vânt puternic, acesta se poate roti foarte repede, până când se defectează).

Vă recomandăm să montați un panou deflector dacă orificiul de evacuare a aerului este expusă vântului.

Vă recomandăm să instalați unitatea exterioară cu evacuarea aerului spre perete și NU expusă direct în bătaia vântului.

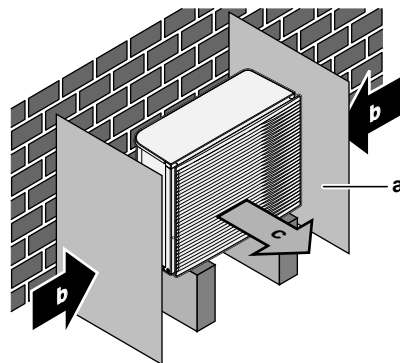

- a Panou deflector
- b Direcția principală a vântului
- c Evacuarea aerului

NU instalați unitatea în următoarele locuri:

- În zone sensibile la zgomot (de ex., lângă un dormitor), astfel ca zgomotul de funcționare să nu deranjeze.

Notă: Dacă sunetul este măsurat în condițiile efective de instalare, valoarea măsurată poate fi mai mare decât nivelul presiunii sonore specificat în Spectrul de sunet din fișa tehnică din cauza zgomotului mediului și a reflectării sunetului.

- În locurile unde în atmosferă poate fi prezent ulei mineral sub formă de ceață, aerosoli sau vapori. Piese din material plastic se pot deteriora, căzând sau generând scurgeri de apă.

NU recomandăm instalarea unității în locurile următoare, deoarece pot scurta durata de funcționare a unității:

- Unde există fluctuații frecvente de tensiune
- În vehicule sau pe vapoare
- Unde sunt prezenți vapori acizi sau alcalini

Instalarea pe malul mării. Asigurați-vă că unitatea exterioară nu este expusă direct vântului dinspre mare. Acest lucru se impune pentru a preveni coroziunea cauzată de nivelurile ridicate de sare din aer, ceea ce poate scurta durata de viață a unității.

Instalați unitatea exterioară ferită de bătaia vântului dinspre mare.

Exemplu: În spatele clădirii.

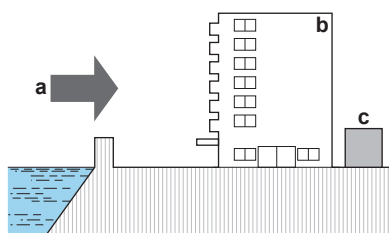

Dacă unitatea exterioră este expusă direct vântului dinspre mare, instalați un paravan.

- Înălțimea paravanului $\geq 1,5 \times$ înălțimea unității exterioare
- La instalarea paravanului lăsați spațiu suficient pentru service.

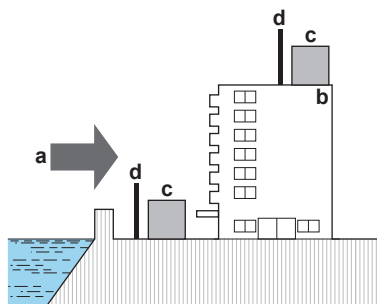

- a Vânt dinspre mare
- b Clădire
- c Unitatea exterioră
- d Paravan

Unitatea exterioră este concepută numai pentru instalarea în exterior și pentru următoarele temperaturi ambiante:

Mod de răcire	10~43°C
Mod de încălzire	-28~35°C

Cerințe speciale pentru R32

Unitatea exterioră conține un circuit frigorific intern (R32), însă dvs. NU trebuie să realizați nicio legătură locală prin conducte și nici nu trebuie să realizați încărcarea cu agent frigorific.

Aveți în vedere următoarele cerințe și măsuri de precauție:



AVERTIZARE

- NU perforați și nu aruncați în foc.
- NU folosiți mijloace de accelerare a procesului de dezghețare sau pentru curățare, altele decât cele recomandate de fabricant.
- Rețineți că agentul frigorific R32 NU conține odorizant.



AVERTIZARE

Aparatul electrocasnic se va depozita astfel încât să se prevină deteriorările mecanice și într-o încăpere bine ventilată, fără surse permanente de aprindere (de exemplu: flacără deschisă, un aparat electrocasnic cu gaz sau un încălzitor electric în funcțiune).



AVERTIZARE

Asigurați-vă că instalarea, service-ul, întreținerea și reparațiile sunt conforme instrucțiunilor din Daikin precum și legislației în vigoare (de exemplu, reglementările naționale privind gazele) și sunt executate numai de persoane autorizate.

6.1.2 Cerințe suplimentare privind locul instalării unității exterioare pentru zonele cu climă rece

Protejați unitatea împotriva căderilor directe de zăpadă și aveți grijă ca unitatea exterioară să nu fie NICIODATĂ înzăpezită.

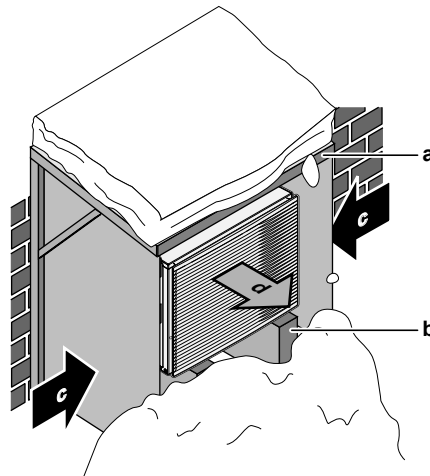

- a Capac protector pentru zăpadă sau copertină
- b Piedestal
- c Direcția principală a vântului
- d Evacuarea aerului

În orice caz, lăsați un spațiu liber de cel puțin 150 mm sub unitate. În plus, asigurați-vă că unitatea se află la cel puțin 100 mm deasupra stratului maxim de zăpadă anticipat. Consultați "[6.3 Montarea unității exterioare](#)" [▶ 66] pentru detalii suplimentare.

În zonele cu ninsori intense este foarte important să alegeți un loc de instalare unde zăpada să nu poată afecta unitatea. Dacă sunt posibile ninsori laterale, aveți grijă ca serpentina schimbătorului de căldură să NU fie afectată de zăpadă. Dacă este necesar, instalați un acoperiș sau un șopron de protecție față de zăpadă și un piedestal.

6.1.3 Cerințele locului de instalare pentru unitatea interioară

**INFORMAȚII**

Cițiți de asemenea măsurile de precauție și cerințele în "[1 Măsurile de siguranță generale](#)" [▶ 6].

- Unitatea interioară este concepută numai pentru instalarea în interior și pentru următoarele temperaturi ambiante:
 - Operațiunea de încălzire a spațiului: 5~30°C
 - Operațiunea de răcire a spațiului: 5~35°C
 - Producerea apei calde menajere: 5~35°C

**INFORMAȚII**

Răcirea se aplică numai în cazul:

- Modelelor reversibile
- Modelelor numai pentru încălzire + kit de conversie (EKHVCONV2)

- Țineți cont de indicațiile privind măsurătorile:

Diferența de înălțime maximă între unitatea exterioară și unitatea interioară	10 m
---	------

Lungimea totală maximă a tubaturii de apă	50 m ^(a)
---	---------------------

^(a) Lungimea tubaturii de apă poate fi determinată cu precizie prin folosirea instrumentului de calculare a tubaturii hidraulice. Instrumentul de calculare a tubaturii hidraulice face parte din navigatorul pentru soluții de încălzire, despre care puteți afla detalii accesând <https://professional.standbyme.daikin.eu>. Contactați reprezentantul local dacă nu aveți acces la navigatorul pentru soluții de încălzire.

- Țineți cont de indicațiile următoare privind spațiul de instalare:

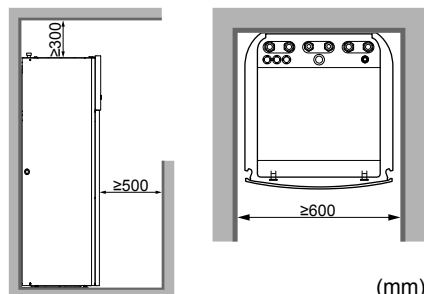

(mm)



INFORMAȚII

Dacă spațiul de instalare este limitat, efectuați următoarele înainte de a instala unitatea în poziția finală: "[Pentru a racorda furtunul de evacuare la scurgere](#)" [▶ 74]. Necesită îndepărtarea unuia sau a ambelor panouri laterale.

- Fundația trebuie să fie suficient de puternică pentru a suporta greutatea unității. Luați în calcul greutatea unității împreună cu rezervorul de apă caldă menajeră plin.

Aveți grijă ca, în cazul unei scurgeri, apa să nu poată cauza nicio stricăciune spațiului de instalare și zonei din jur.

NU instalați unitatea în astfel de locuri:

- În locurile unde în atmosferă poate fi prezent ulei mineral sub formă de ceață, aerosoli sau vapori. Piese din material plastic se pot deteriora, căzând sau generând scurgeri de apă.
- În zone sensibile la zgomot (de ex., lângă un dormitor), pentru a nu fi deranjați de zgomotul produs în timpul funcționării.
- În locuri cu umiditate ridicată (max. RH=85%), de exemplu, o baie.
- În locuri în care este posibil înghețul. Temperatură ambiantă în jurul unității interioare trebuie să fie >5°C.

6.2 Deschiderea și închiderea unităților

6.2.1 Despre deschiderea unității

În anumite momente, trebuie să deschideți unitatea. **Exemplu:**

- La conectarea cablajului electric
- Când întrețineți sau reparați unitatea



PERICOL: RISC DE ELECTROCUTARE

NU lăsați unitatea nesupravegheată când este scos capacul pentru service.

6.2.2 Pentru a deschide unitatea exterioară



PERICOL: RISC DE ELECTROCUTARE



PERICOL: RISC DE ARSURI/OPĂRIRE

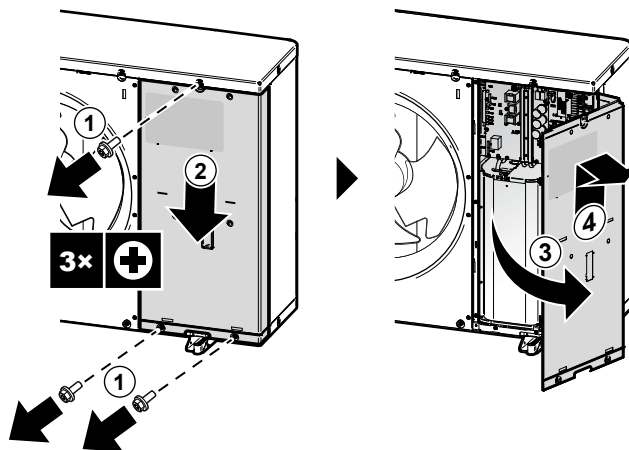

6.2.3 Îndepărtarea agrafei pentru transport



NOTIFICARE

Dacă unitatea este exploatată cu agrafa pentru transport fixată, se pot genera vibrații sau zgomote anormale.

Opritoarele pentru transport (2x) protejează unitatea pe durata transportului. Acestea trebuie îndepărtate în timpul instalării.

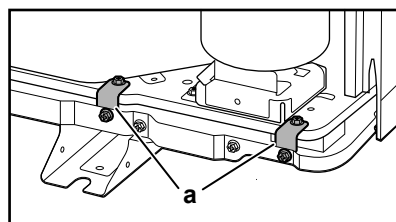
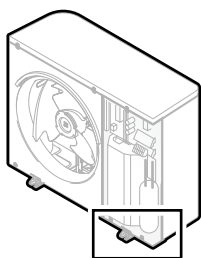

a Opritoare pentru transport (2x)

- 1 Deschideți capacul cutiei de distribuție. Consultați "[Pentru a deschide unitatea exterioară](#)" [▶ 62].
- 2 Îndepărtați șuruburile (4x) din opritoarelor pentru transport și scoateți-le din uz.
- 3 Îndepărtați opritoarele pentru transport (2x) și scoateți-le din uz.

6.2.4 Pentru a închide unitatea exterioară



NOTIFICARE

Când închideți capacul unității externe, asigurați-vă că forța cuplului de strângere NU depășește 4,1 N•m.

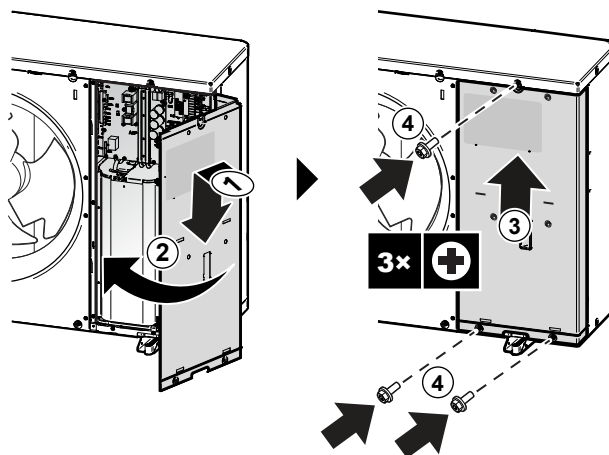

6.2.5 Pentru a deschide unitatea interioară

Vedere generală

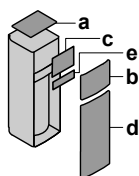

- a Panou superior
- b Panoul de interfață cu utilizatorul
- c Capac cutie de distribuție
- d Panou frontal
- e Capacul cutiei de distribuție de înaltă tensiune

Deschis

- 1 Demontați panoul de superior.

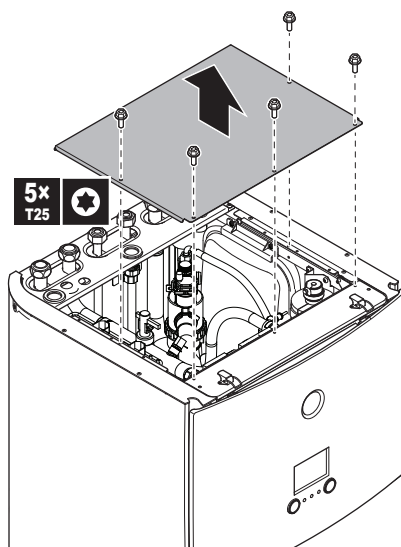

- 2 Demontați panoul interfeței de utilizare. Deschideți balamalele de sus și glisați în sus panoul superior.



NOTIFICARE

Dacă demontați panoul interfeței de utilizare, deconectați și cablurile din spatele panoului de interfață cu utilizatorul pentru a nu le deteriora.

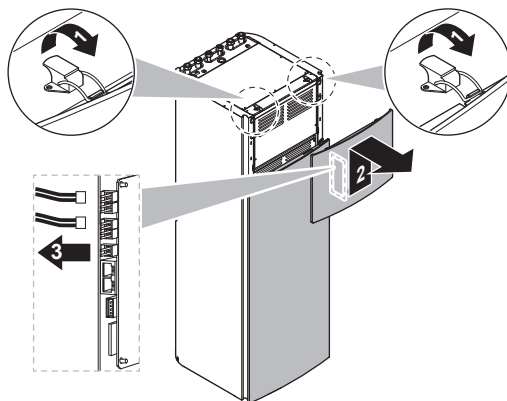

3 Scoateți capacul cutiei de distribuție.

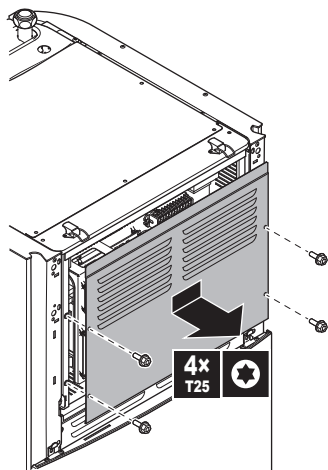

4 Dacă este necesar, scoateți placa frontală. Acest lucru este necesar, de exemplu, în cazurile următoare:

- "Pentru a coborî cutia de distribuție a unității interioare" [▶ 65]
- "Pentru a racorda furtunul de evacuare la scurgere" [▶ 74]
- Când aveți nevoie de acces la cutia de distribuție de înaltă tensiune

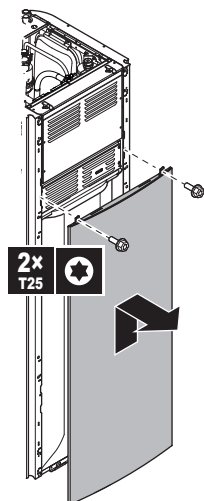

5 Dacă aveți nevoie de acces la componentele de înaltă tensiune, demontați capacul cutiei de distribuție de înaltă tensiune.

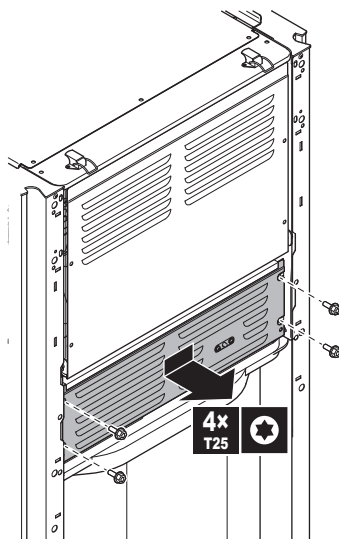

6.2.6 Pentru a coborî cutia de distribuție a unității interioare

În timpul instalării, veți avea nevoie de acces în unitatea interioară. Pentru a avea mai ușor acces prin față, coborâți mai jos cutia de distribuție astfel:

Cerință preliminară: Panoul interfeței de utilizare și panoul frontal au fost scoase.

- 1 Scoateți placa de fixare din partea de sus a unității.
- 2 Înclinați cutia de distribuție în față și ridicați-o pentru a o scoate din balamale.

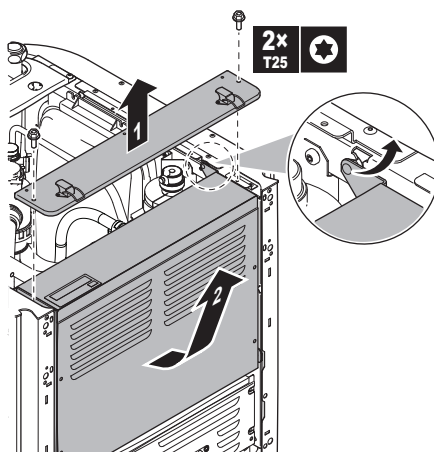

- 3 Așezați cutia de distribuție mai jos în unitate. Folosiți cele 2 balamale aflate în partea de jos a unității.

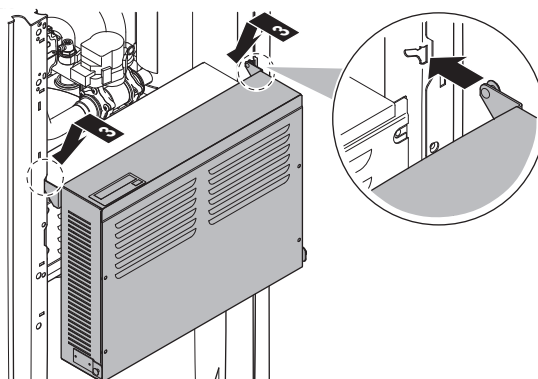

6.2.7 Pentru a închide unitatea interioară

- 1 Închideți capacul cutiei de distribuție.
- 2 Fixați la loc cutia de distribuție.
- 3 Remontați panoul de superior.
- 4 Remontați panourile laterale.
- 5 Remontați panoul frontal.
- 6 Reconectați cablurile la panoul interfeței de utilizare.
- 7 Remontați panoul interfeței de utilizare.



NOTIFICARE

Când închideți capacul unității interne, asigurați-vă că forța cuplului de strângere NU depășește 4,1 N•m.

6.3 Montarea unității exterioare

6.3.1 Despre montarea unității exterioare

Când

Înainte de a putea racorda tubulatura de apă, trebuie să montați unitatea exterioară.

Flux de lucru normal

În general, montarea unității exterioare constă în etapele următoare:

- 1 Furnizarea structurii de instalare.
- 2 Instalarea unității exterioare.
- 3 Asigurarea drenajului.
- 4 Instalarea grilei de evacuare.
- 5 Protejarea unității împotriva zăpezii și vântului prin instalarea unui capac protector pentru zăpadă și a unor panouri deflectoare. Consultați "[6.1 Pregătirea locului de instalare](#)" [▶ 57].

6.3.2 Măsuri de precauție la montarea unității exterioare



INFORMAȚII

Citiți și precauțiile și cerințele din capitolele următoare:

- "[1 Măsuri de siguranță generale](#)" [▶ 6]
- "[6.1 Pregătirea locului de instalare](#)" [▶ 57]

6.3.3 Pregătirea structurii instalației

Verificați puterea de susținere și nivelul fundației pentru instalare, astfel încât unitatea să nu cauzeze vibrații sau zgomot în timpul funcționării.

Fixați bine unitatea cu buloanele fundației, conform desenului fundației.

**NOTIFICARE**

Nivel. Asigurați-vă că unitatea se află pe loc drept. Recomandări:

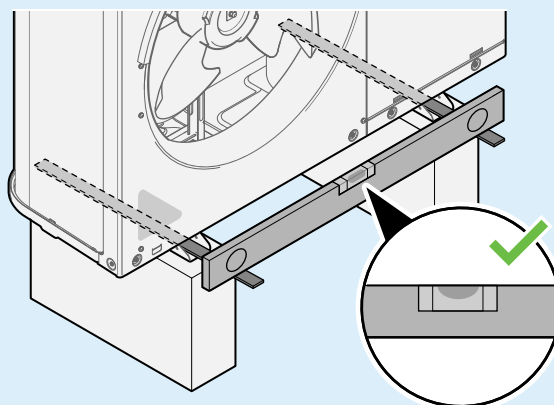

Folosiți 4 seturi de bolțuri de ancorare M12, piulițe și șaibe. Lăsați un spațiu liber de cel puțin 150 mm sub unitate. În plus, asigurați-vă că unitatea se află la cel puțin 100 mm deasupra stratului maxim de zăpadă anticipat.

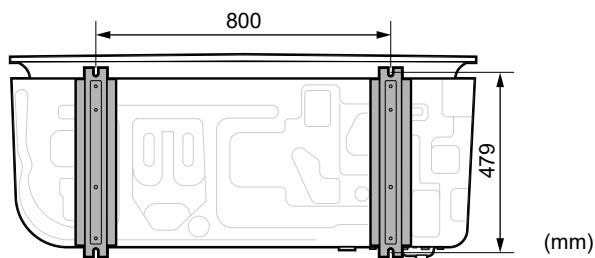
Puncte de ancorare**Piedestal**

Când realizați instalarea pe un piedestal, asigurați-vă că grila de evacuare poate fi pusă în continuare în poziția sa de siguranță. Consultați "[Pentru a demonta grila de evacuare și a o pune într-o poziție sigură](#)" [▶ 71].

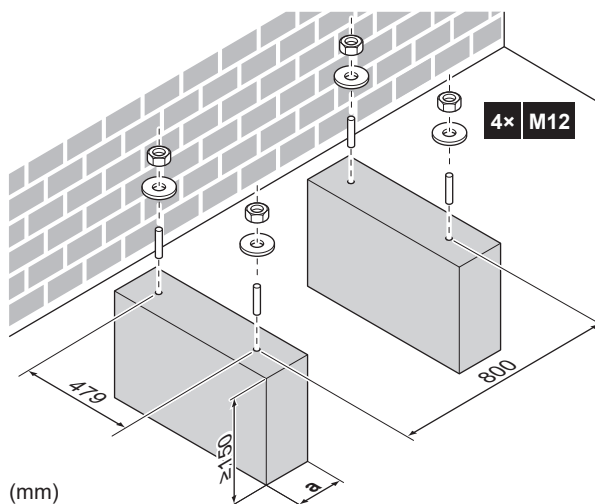

a Asigurați-vă că nu acoperiți orificiul de evacuare din placa inferioară a unității.

6.3.4 Instalarea unității exterioare

- 1 Transportați unitatea folosind chingile acestuia și puneți-o pe structura de instalare.

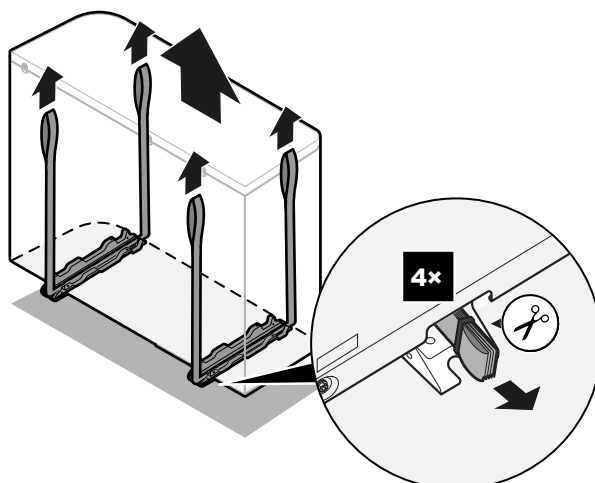
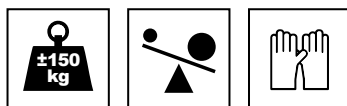

2 Fixați unitatea la structura de instalare.

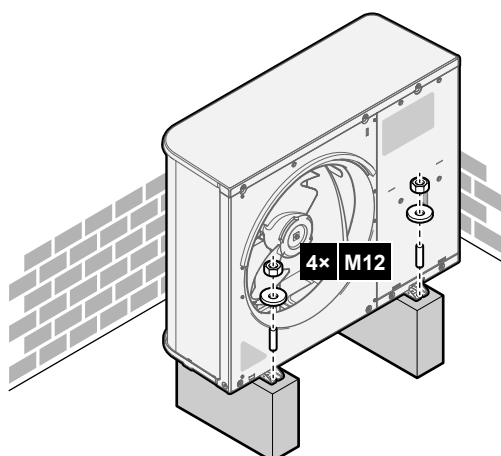

3 Îndepărtați chingile (și șuruburile) și aruncați-le.

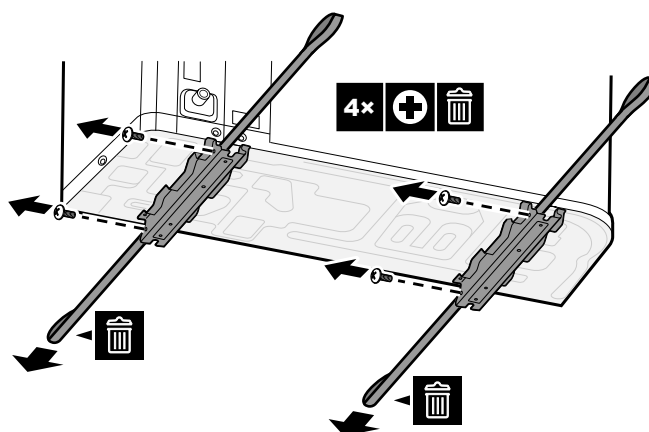

6.3.5 Asigurarea drenajului

- Asigurați-vă că apa de condensare se poate evacua corespunzător.
- Instalați unitatea pe o bază pentru a vă asigura că drenajul este corespunzător, pentru a evita acumularea gheții.
- Pregătiți un canal de drenare apei în jurul fundației, pentru a drena apa reziduală din unitate.

- Evitați curgerea apei de drenaj peste calea de acces, pentru a nu deveni alunecos în cazul unor temperaturi ambiante de îngheț.
- Dacă instalați unitatea pe un cadru, instalați un panou impermeabil la 150 mm de fundul unității pentru a preveni pătrunderea apei în unitate și pentru a evita picurarea apei drenate (consultați ilustrația următoare).

**NOTIFICARE**

Dacă unitatea este instalată într-o zonă rece, luați măsurile necesare pentru a NU îngheța condensul evacuat. Vă recomandăm următoarele:

- Izolați furtunul de evacuare.
- Instalați un încălzitor pentru tubul de evacuare (procurat la fața locului). Pentru conectarea încălzitorului pentru tubul de evacuare, consultați "[Pentru a conecta cablajul electric la unitatea exterioară](#)" [▶ 95].

**NOTIFICARE**

Lăsați un spațiu liber de cel puțin 150 mm sub unitate. În plus, asigurați-vă că unitatea se află la cel puțin 100 mm deasupra stratului de zăpadă anticipat.

Pentru evacuare, folosiți bușonul de evacuare (cu garnitură inelară) și un furtun.

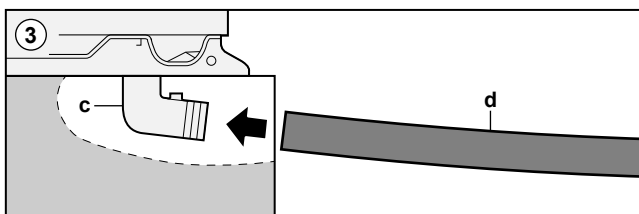
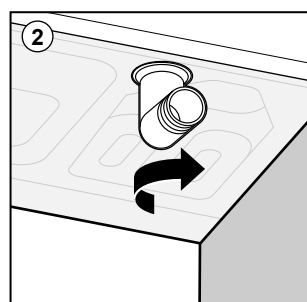
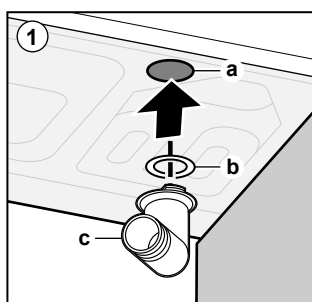
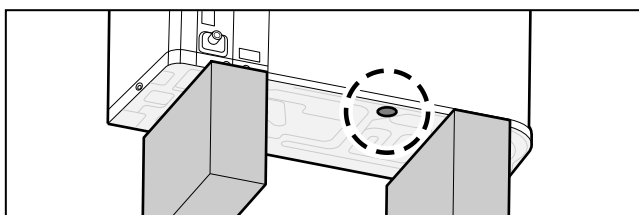

- a Orificiu de evacuare
- b Garnitură inelară (livrată ca accesoriu)
- c Bușon de evacuare (livrat ca accesoriu)
- d Furtun (procurare la fața locului)

**NOTIFICARE**

Garnitură inelară. Pentru a preveni scurgerile, asigurați-vă că garnitura inelară este instalată corect.

6.3.6 Pentru a instala grila de evacuare

**INFORMAȚII**

Cablurile electrice. Înainte de a instala grila de evacuare, cablajul electric.

Instalați partea inferioară a grilei de evacuare

- 1 Introduceți cârligele.
- 2 Introduceți știfturile cu bilă.

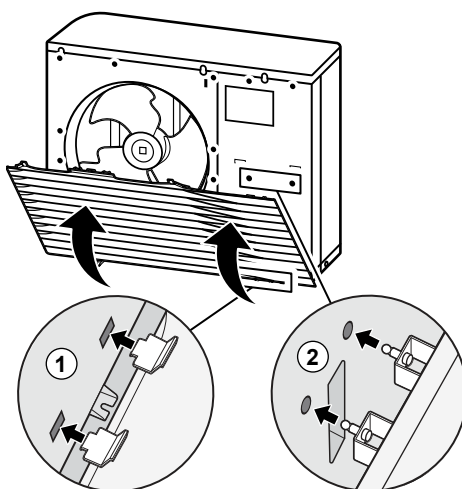

- 3 Fixați cele 2 șuruburi din partea inferioară.

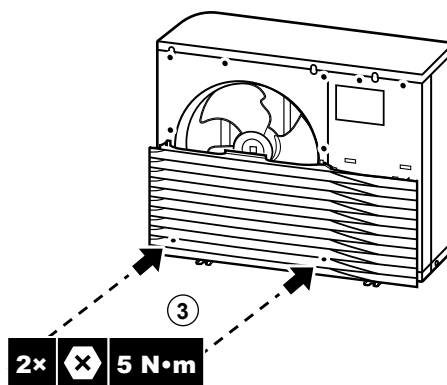
**Instalați partea superioară a grilei de evacuare****NOTIFICARE**

Vibrații. Pentru a preveni vibrațiile, asigurați-vă că partea superioară a grilei de evacuare este fixată perfect pe partea inferioară.

- 4 Aliniați și atașați partea stângă.
- 5 Aliniați și atașați partea de mijloc.
- 6 Aliniați și atașați partea dreaptă.

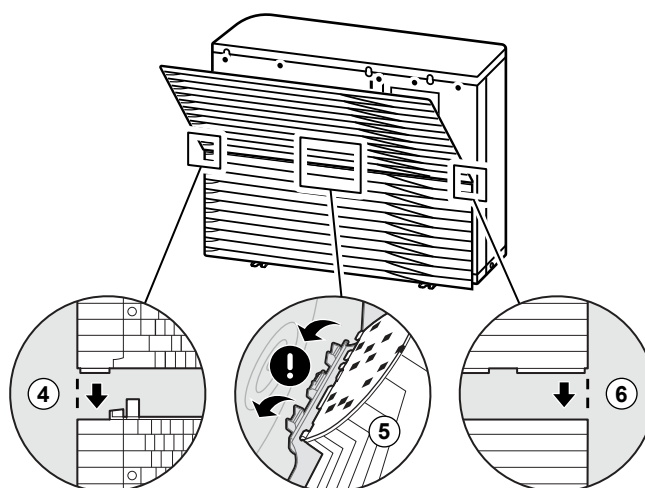

7 Introduceți cârligele.

8 Introduceți știfturile cu bilă.

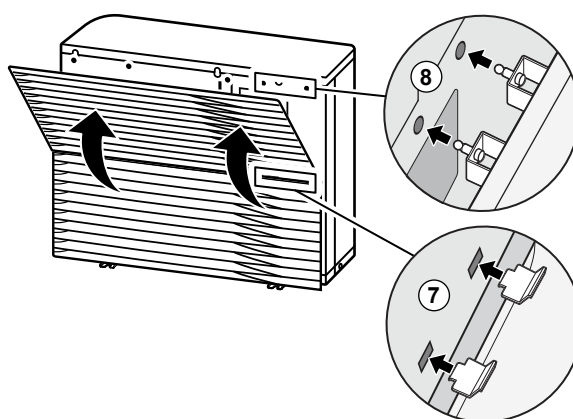

9 Fixați cele 6 șuruburi rămase.

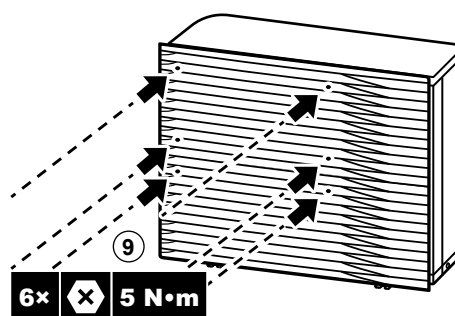

6.3.7 Pentru a demonta grila de evacuare și a o pune într-o poziție sigură



AVERTIZARE

Ventilator rotativ. Ca protecție împotriva unui ventilator rotativ, înainte de a PORNI sau a repara unitatea exterioară, asigurați-vă că grila de evacuare acoperă ventilatorul. Consultați:

- "Pentru a instala grila de evacuare" [▶ 70]
- "Pentru a demonta grila de evacuare și a o pune într-o poziție sigură" [▶ 71]

1 Demontați partea superioară a grilei de evacuare.

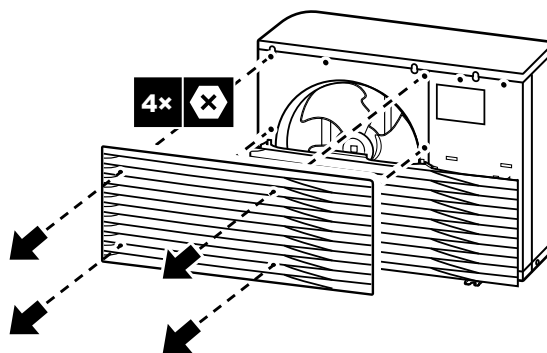

2 Demontați partea inferioară a grilei de evacuare.

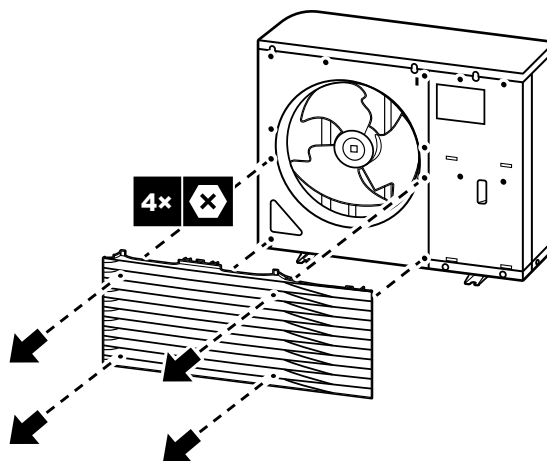

3 Rotiți partea inferioară a grilei de evacuare.

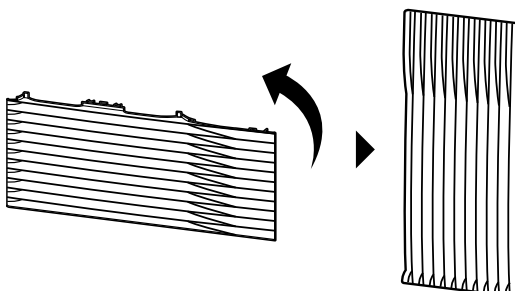

4 Aliniați știftul cu bilă și cârligul de pe grilă cu componentele corespunzătoare de pe unitate.

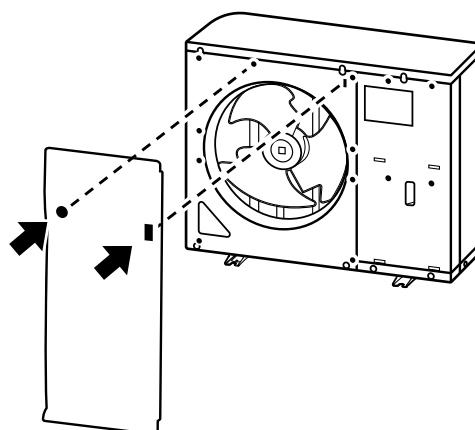

5 Introduceți cârligul.

6 Introduceți știftul cu bilă.

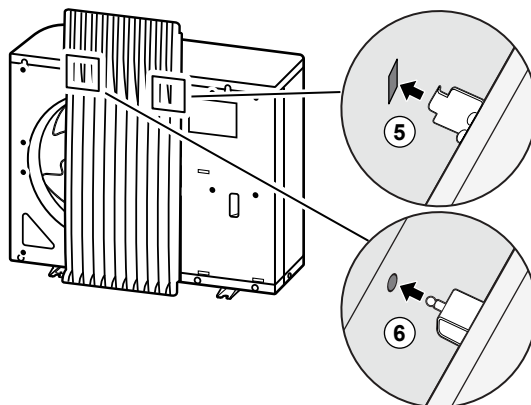

6.4 Montarea unității interioare

6.4.1 Despre montarea unității interioare

Flux de lucru normal

În general, montarea unității interioare constă în etapele următoare:

- 1 Instalarea unității interioare.

6.4.2 Precauții la montarea unității interioare



INFORMAȚII

Citiți și precauțiile și cerințele din capitolele următoare:

- "1 Măsuri de siguranță generale" [▶ 6]
- "6.1 Pregătirea locului de instalare" [▶ 57]

6.4.3 Pentru a instala unitatea interioară

- 1 Ridicați unitatea interioară de pe palet și plasați-o pe podea. Consultați și "Pentru a manevra unitatea interioară" [▶ 20].
- 2 Racordați furtunul de evacuare la scurgere. Consultați "Pentru a racorda furtunul de evacuare la scurgere" [▶ 74].
- 3 Glisați unitatea interioară în poziție.
- 4 Reglați înălțimea picioarelor de echilibrare pentru a compensa neregularitățile podelei. Abaterea maximă permisă este de 1°.

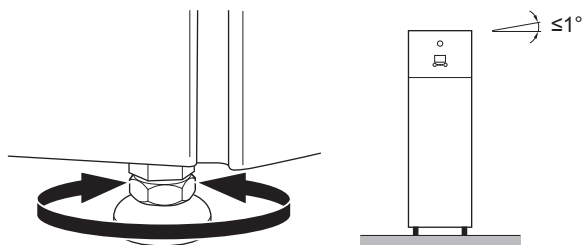

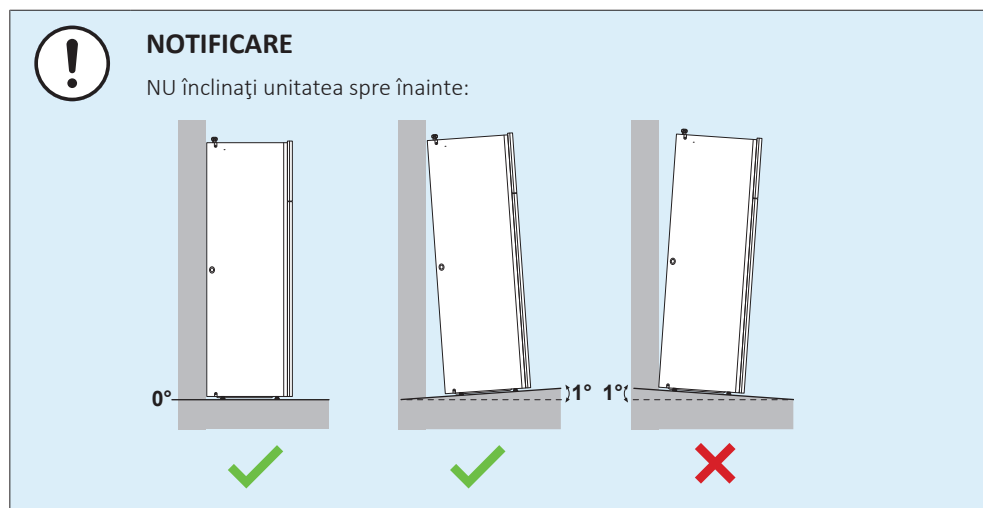

6.4.4 Pentru a racorda furtunul de evacuare la scurgere

Apa provenită de la supapa de siguranță se adună în tava de evacuare. Tava de evacuare este racordată la un furtun de evacuare din unitate. Trebuie să racordați furtunul de evacuare la o scurgere corespunzătoare, conform legislației în vigoare. Puteți trece furtunul de evacuare prin panoul lateral din stânga sau din dreapta.

Cerință preliminară: Panoul interfeței de utilizare și panoul frontal au fost scoase.

- 1 Scoateți unul dintre panourile laterale.
- 2 Tăiați garnitura de cauciuc.
- 3 Treceți furtunul de evacuare prin gaură.
- 4 Puneți la loc panoul lateral. Asigurați-vă că apa curge prin tubul de evacuare.

Se recomandă utilizarea unei pâlnii pentru colectarea apei.

Opțiunea 1: prin panoul lateral din stânga

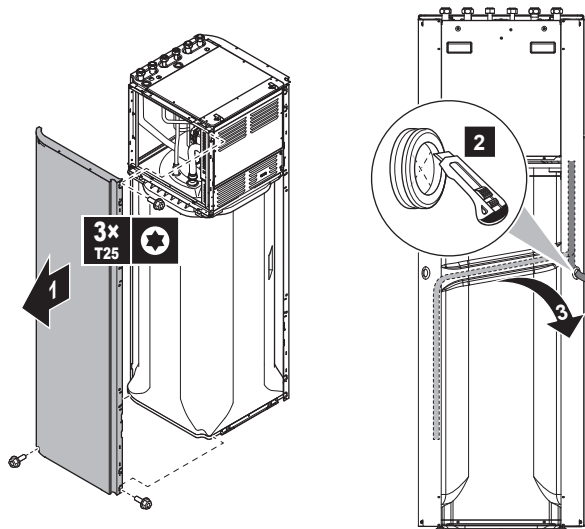

Opțiunea 2: prin panoul lateral din dreapta

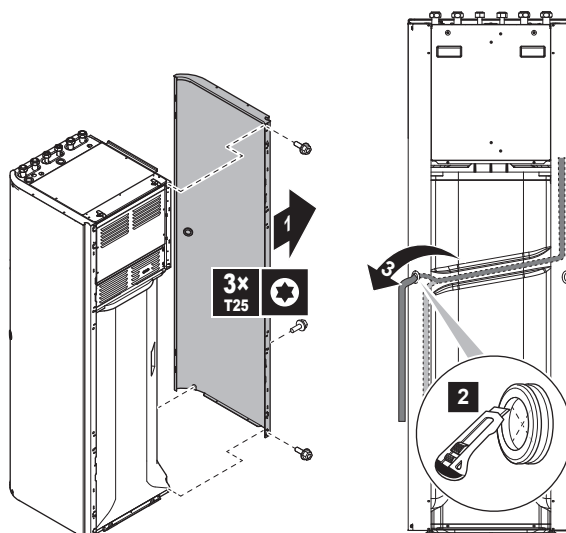

7 Instalarea conductelor

În acest capitol

7.1	Pregătirea tubulaturii de apă	76
7.1.1	Cerințele circuitului de apă	76
7.1.2	Formula de calculare a presiunii preliminare a vasului de destindere	78
7.1.3	Pentru a verifica volumul apei și debitul	79
7.1.4	Modificarea presiunii preliminare a vasului de destindere	81
7.1.5	Pentru a verifica volumul de apă: Exemple	81
7.2	Conectarea țevilor de apă	82
7.2.1	Despre racordarea țevilor de apă	82
7.2.2	Măsuri la conectarea tubulaturii de apă	82
7.2.3	Pentru a conecta țevile de apă	82
7.2.4	Pentru a conecta țevile de recirculare	85
7.2.5	Pentru umplerea circuitului de apă	85
7.2.6	Pentru a proteja circuitul de apă împotriva înghețului	86
7.2.7	Pentru a umple rezervorul de apă caldă menajeră	89
7.2.8	Pentru a izola țevile de apă	89

7.1 Pregătirea tubulaturii de apă

7.1.1 Cerințele circuitului de apă



INFORMAȚII

Citiți de asemenea măsurile de precauție și cerințele în "1 Măsuri de siguranță generale" [▶ 6].



NOTIFICARE

În cazul conductelor de plastic, asigurați-vă că acestea rezistă la difuzia oxigenului conform DIN 4726. Difuzia oxigenului în conducte poate duce la corodarea excesivă.

- **Racordarea tubulaturii – legislație.** Efectuați toate racordurile tubulaturii în conformitate cu legislația în vigoare și cu instrucțiunile din capitolul "Instalare", ținând seama de admisia și evacuarea apei.
- **Racordarea tubulaturii – forță.** NU exercitați o forță excesivă la racordarea țevilor. Deformarea tubulaturii poate cauza defectarea unității.
- **Racordarea tubulaturii – scule.** Utilizați scule adecvate pentru alamă, deoarece este un material moale. În caz CONTRAR, conductele se vor deteriora.
- **Racordarea tubulaturii – aer, umezeală, praf.** Dacă în circuit pătrunde aer, umezeală sau praf, pot surveni probleme. Pentru a preveni acest lucru:
 - Utilizați numai conducte curate
 - Țineți conducta cu capătul în jos când îndepărtați bavurile.
 - Acoperiți capătul conductei când o treceți printr-un perete pentru a împiedica pătrunderea prafului și a murdăriei în conductă.
 - Utilizați un agent de etanșare adecvat pentru a izola racordurile.
- **Izolare.** Izolați până la baza schimbătorului de căldură.
- **Îngheț.** Protejați împotriva înghețului.
- **Circuit închis.** Utilizați unitatea interioară NUMAI într-un circuit de apă închis. Utilizarea sistemului într-un circuit de apă deschis va duce la corodare excesivă.

- **Lungimea tubulaturii.** Se recomandă evitarea utilizării unei tubulaturii lungi între rezervorul de apă caldă menajeră și capătul circuitului de apă caldă (duș, baie etc.) și evitarea capetelor întrerupte.
- **Diametrul tubulaturii.** Selectați diametrul tubulaturii în raport cu debitul de apă necesar și presiunea statică externă disponibilă a pompei. Consultați "[15 Date tehnice](#)" [▶ 243] pentru curbele de presiune statică externă ale unității interioare.
- **Debitul apei.** Puteți găsi debitul minim de apă necesar pentru funcționarea unității interioare în tabelul următor. Acest flux trebuie asigurat în toate situațiile. Dacă debitul este mai mic, unitatea interioară se va opri și va afișa eroarea 7H.

Debitul minim necesar

25 l/min

- **Componente procurate la fața locului – apă.** Utilizați numai materiale compatibile cu apa utilizată în sistem și cu materialele utilizate în unitatea interioară.
- **Componente procurate la fața locului – temperatura și presiunea apei.** Verificați dacă toate componentele tubulaturii de legătură pot rezista la presiunea și temperatură apei.
- **Presiunea apei.** Presiunea maximă a apei este de 4 bari. Asigurați dispozitive de siguranță adecvate în circuitul de apă pentru a vă asigura că NU se depășește presiunea maximă.
- **Temperatura apei.** Întreaga tubulatură instalată și accesoriile tubulaturii (supape, racorduri etc...) TREBUIE să reziste la temperaturile următoare:

**INFORMAȚII**

Ilustrația următoare este un exemplu și este posibil să NU se potrivească cu dispunerea sistemului.

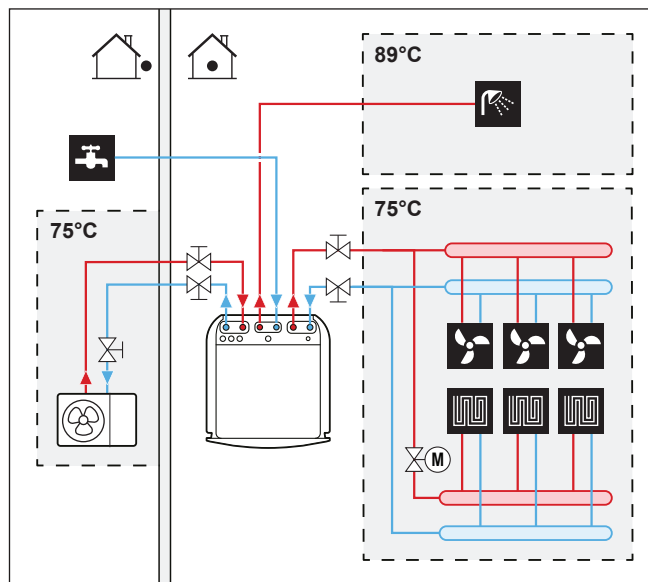

- **Evacuare – puncte joase.** Montați robinete de evacuare în toate punctele joase ale sistemului pentru a permite golirea completă a circuitului de apă.
- **Evacuare – supapa de siguranță.** Racordați corect furtunul de evacuare la evacuare pentru a evita scurgerea apei din unitate. Consultați "[Pentru a racorda furtunul de evacuare la scurgere](#)" [▶ 74].

- **Ventile de aerisire.** Montați ventile de aerisire în toate punctele înalte ale sistemului, care să fie ușor de accesat pentru deservire. Două purje automate de aer sunt prevăzute în interiorul unității interioare. Controlați ca purjele de aer să NU fie strânse prea mult, pentru a permite eliberarea automată a aerului din circuitul de apă.
- **Piese zincate.** Nu utilizați niciodată piese zincate în circuitul de apă. Deoarece circuitul de apă intern al unității utilizează tubulatură din cupru, se poate produce corodare excesivă.
- **Tubulatură metalică din alt material decât alama.** Dacă se utilizează tubulatură metalică din alt material decât alama, izolați corespunzător piesele din alama și din alt material decât alama pentru a NU intra în contact unele cu altele. Astfel se previne corodarea galvanică.
- **Ventil – durată de comutare.** Când în circuitul de apă se utilizează un ventil cu 2 căi sau un ventil cu 3 căi, timpul maxim de comutare a ventilului trebuie să fie de 60 de secunde.
- **Rezervor de apă caldă menajeră – capacitate.** Pentru a evita stagnarea apei, este important ca volumul de stocare a rezervorului de apă caldă menajeră să asigure consumul zilnic de apă caldă menajeră.
- **Rezervor de apă caldă menajeră – după instalare.** Imediat după instalare, rezervorul de apă caldă menajeră se va clăti cu apă proaspătă. Această procedură se va repeta cel puțin o dată pe zi în primele 5 zile după instalare.
- **Rezervor de apă caldă menajeră – perioade de inactivitate.** Dacă nu există consum de apă caldă pentru perioade îndelungate, echipamentul TREBUIE clătit cu apă proaspătă înainte de utilizare.
- **Rezervor de apă caldă menajeră – dezinfectare.** Pentru funcția de dezinfectare a rezervorului de apă caldă menajeră, consultați "Rezervor" [▶ 171].
- **Termostate de amestec.** În conformitate cu legislația în vigoare, poate fi necesară montarea unor termostate de amestec.
- **Măsuri de igienă.** Instalarea se va efectua în conformitate cu legislația în vigoare și poate necesita măsuri suplimentare de instalare sanitară.
- **Pompă de recirculare.** În conformitate cu legislația în vigoare, poate fi necesară conectarea unei pompe de recirculare între capătul circuitului de apă caldă și racordul de recirculare al rezervorului de apă caldă menajeră.

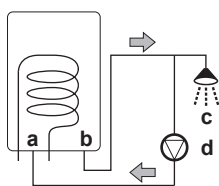

- a Racord de recirculare
- b Racord apă caldă
- c Duș
- d Pompă de recirculare

7.1.2 Formula de calculare a presiunii preliminare a vasului de destindere

Presiunea preliminară (P_g) a vasului depinde de diferența înălțimii de instalare (H):

$$P_g = 0,3 + (H/10) \text{ (bar)}$$

7.1.3 Pentru a verifica volumul apei și debitul

Unitatea interioară are un vas de destindere de 10 litri cu o presiune preliminară stabilită din fabrică de 1 bar.

Pentru a vă asigura că unitatea funcționează corespunzător:

- Trebuie să verificați volumul de apă minim și maxim.
- Probabil va trebui să reglați presiunea preliminară a vasului de destindere.

Volumul minim de apă

Controlați dacă volumul total de apă din instalație este de minimum 20 litri, FĂRĂ a include volumul intern de apă al unității exterioare.

**INFORMAȚII**

În procesele critice sau în încăperile cu sarcină termică ridicată, ar putea fi necesară apă suplimentară.

**NOTIFICARE**

Când recircularea din fiecare buclă de încălzire/răcire a spațiului este controlată de ventile comandate de la distanță, este important ca volumul minim de apă să fie menținut chiar dacă toate ventilele sunt închise.

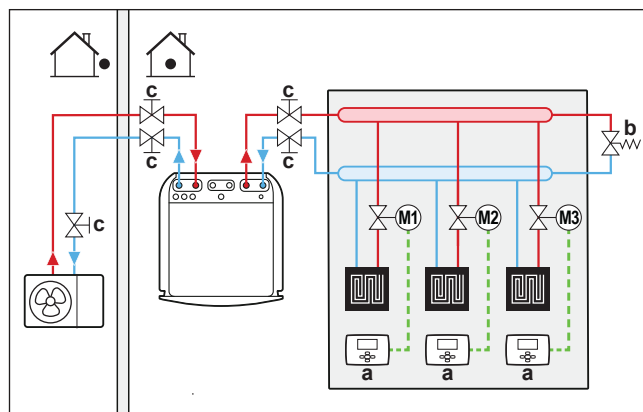

- a Termostat de încăpăre individual (opțional)
 b Supapa de derivație la suprapresiune (livrată ca accesoriu)
 c Ventil de închidere

Volumul maxim de apă**NOTIFICARE**

Volumul maxim de apă depinde de cantitatea de glicol adăugată în circuitul apei. Pentru informații suplimentare privind adăugarea glicolului, consultați "[Pentru a proteja circuitul de apă împotriva înghețului](#)" [▶ 86].

Utilizați tabelul următor pentru a stabili volumul maxim de apă pentru presiunea preliminară calculată.

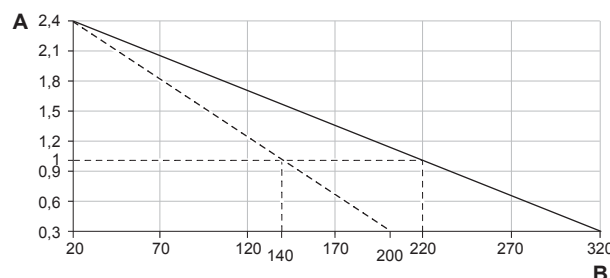

A Presiune preliminară (bari)

B Volum maxim de apă (l)

— Apă

- - - - - Apă+glicol

Exemplu: Volumul maxim de apă și presiunea preliminară a vasului de expansiune

Diferența de înălțime a instalației ^(a)	Volumul de apă	
	≤200 l	>200 l
≤7 m	Nu este necesară reglarea presiunii preliminare.	Efectuați următoarele: <ul style="list-style-type: none"> ▪ Reduceți presiunea preliminară conform diferenței de înălțime obligatorii la instalare. Presiunea preliminară trebuie să scadă cu 0,1 bari pentru fiecare metru sub 7 m. ▪ Verificați dacă volumul de apă NU depășește volumul de apă maxim admis.
>7 m	Efectuați următoarele: <ul style="list-style-type: none"> ▪ Măriți presiunea preliminară conform diferenței de înălțime obligatorii la instalare. Presiunea preliminară trebuie să crească cu 0,1 bari pentru fiecare metru peste 7 m. ▪ Verificați dacă volumul de apă NU depășește volumul de apă maxim admis. 	Vasul de expansiune al unității interioare este prea mic pentru instalație. În acest caz, se recomandă instalarea unui vas suplimentar în afara unității.

^(a) Aceasta este diferența de înălțime (m) între punctul cel mai înalt al circuitului de apă și unitatea interioară. Dacă unitatea interioară se află în punctul cel mai înalt al instalației, înălțimea instalației este egală cu 0 m.

Debitul minim

Verificați dacă debitul minim din instalație este asigurat în orice situație. Acest debit minim este necesar în timpul dezghețării/funcționării încălzitorului de rezervă. Din acest motiv, folosiți supapa de derivație la suprapresiune furnizată împreună cu unitatea și respectați volumul minim de apă.

Debitul minim necesar

25 l/min



NOTIFICARE

Pentru a garanta funcționarea corectă, se recomandă un debit minim de 28 l/min în timpul pregătirii apei calde menajere.

**NOTIFICARE**

Dacă s-a adăugat glicol în circuitul de apă și temperatura circuitului de apă este scăzută, NU se va afișa debitul pe interfața de utilizare. În acest caz, debitul minim se poate verifica probând pompa (verificați dacă interfața de utilizare NU afișează eroarea 7H).

**NOTIFICARE**

Când recircularea dintr-o anumită sau din fiecare buclă de încălzire a spațiului este controlată de ventile comandate de la distanță, este important ca debitul minim să fie menținut chiar dacă toate ventilele sunt închise. Dacă nu se poate atinge debitul minim, se va genera eroarea 7H pentru debit (fără încălzire sau funcționare).

Consultați procedura recomandată conform descrierii din "[10.4 Listă de verificare în timpul dării în exploatare](#)" [▶ 211].

7.1.4 Modificarea presiunii preliminare a vasului de destindere

**NOTIFICARE**

Numai un instalator autorizat poate regla presiunea preliminară a vasului de destindere.

Presiunea preliminară a vasului de destindere este de 1 bar. Atunci când este necesară schimbarea presiunii preliminare, țineți cont de următoarele indicații:

- Utilizați numai azot uscat pentru a stabili presiunea preliminară a vasului de expansiune.
- Stabilirea necorespunzătoare a presiunii preliminare a vasului de destindere va cauza defectarea sistemului.

Modificarea presiunii preliminare a vasului de expansiune se va face eliberând sau crescând presiunea azotului prin ventil de tip Schrader al vasului de expansiune.

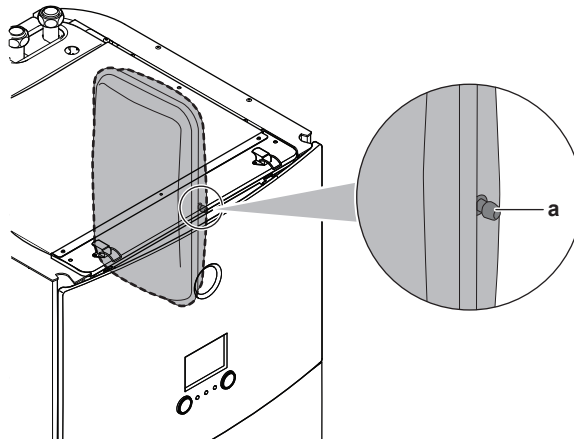

a Ventil de tip Schrader

7.1.5 Pentru a verifica volumul de apă: Exemple

Exemplul 1

Unitatea interioară este instalată la 5 m sub cel mai înalt punct al circuitului de apă. Volumul total de apă în circuitul de apă este de 100 l.

Nu sunt necesar măsuri sau reglaje.

Exemplul 2

Unitatea interioară este instalată la cel mai înalt punct al circuitului de apă. Volumul total de apă în circuitul de apă este de 250 l.

Măsuri:

- Deoarece volumul total de apă (250 l) este mai mare decât volumul implicit de apă (200 l), presiunea preliminară trebuie micșorată.
- Presiunea preliminară necesară este:
 $P_g = (0,3 + (H/10)) \text{ bar} = (0,3 + (0/10)) \text{ bar} = 0,3 \text{ bar}$
- Volumul de apă maxim corespunzător la 0,3 bari este de 290 l. (Consultați graficul din secțiunea "[Volumul maxim de apă](#)" [▶ 79]).
- Deoarece un volum de 250 l este mai mic de 290 l, vasul de destindere este corespunzător pentru instalare.

7.2 Conectarea țevilor de apă

7.2.1 Despre racordarea țevilor de apă

Înainte de a racorda țevile de apă

Asigurați-vă că s-au montat unitatea interioară și unitatea exterioară.

Flux de lucru normal

În general, racordarea țevilor de apă constă în etapele următoare:

- 1 Racordarea țevilor de apă către unitatea exterioară.
- 2 Racordarea țevilor de apă la unitatea interioară.
- 3 Racordarea țevilor de recirculare.
- 4 Racordarea furtunului de evacuare la scurgere.
- 5 Umplerea circuitului de apă.
- 6 Umplerea rezervorului de apă caldă menajeră.
- 7 Izolarea țevilor de apă.

7.2.2 Măsuri la conectarea tubulaturii de apă



INFORMAȚII

Citiți și precauțiile și cerințele din capitolele următoare:

- "[1 Măsuri de siguranță generale](#)" [▶ 6]
- "[7.1 Pregătirea tubulaturii de apă](#)" [▶ 76]

7.2.3 Pentru a conecta țevile de apă



NOTIFICARE

NU folosiți forță excesivă atunci când conectați tubulatura de teren și asigurați-vă că aceasta este aliniată corect. Deformarea tubulaturii poate cauza defectarea unității.

Unitate exterioară

- 1 Conectați ventilul de închidere (cu filtru încorporat) la intrarea de apă a unității exterioare folosind material de etanșare pentru filet.

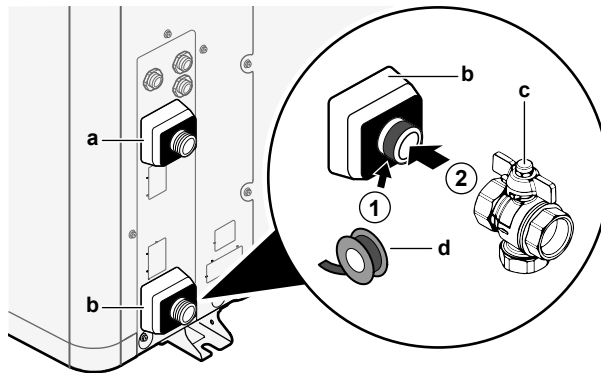

- a IEȘIRE apă (conexiune cu șurub, tată, 1")
- b INTRARE apă (conexiune cu șurub, tată, 1")
- c Ventil de închidere cu filtru integrat (livrat ca accesoriu) (2x conexiuni cu filet, mamă, 1")
- d Material de etanșare pentru filet

- 2 Conectați tubulatura de legătură la ventilul de închidere.
- 3 Conectați tubulatura de legătură la punctul de ieșire a apei al unității exterioare.



NOTIFICARE

Despre ventilul de închidere cu filtru încorporat (livrat ca accesoriu):

- Instalarea ventilului la admisia apei este obligatorie.
- Țineți cont de direcția debitului pentru ventil.



NOTIFICARE

Montați ventile de purjare a aerului în toate punctele locale înalte.

Unitate interioară

- 1 Conectați garniturile inelare și ventilele de închidere la conductele de legătură cu unitatea exterioară ale unității interioare.
- 2 Conectați tubulatura de legătură a unității exterioare la ventilele de închidere.
- 3 Conectați garniturile inelare și ventilele de închidere la conductele de apă de încălzire/răcire a spațiului ale unității interioare.
- 4 Conectați tubulatura de legătură de încălzire/răcire a spațiului pentru ambele zone la ventilele de închidere.
- 5 Racordați conductele de intrare și ieșire a apei calde menajere la unitatea interioară.

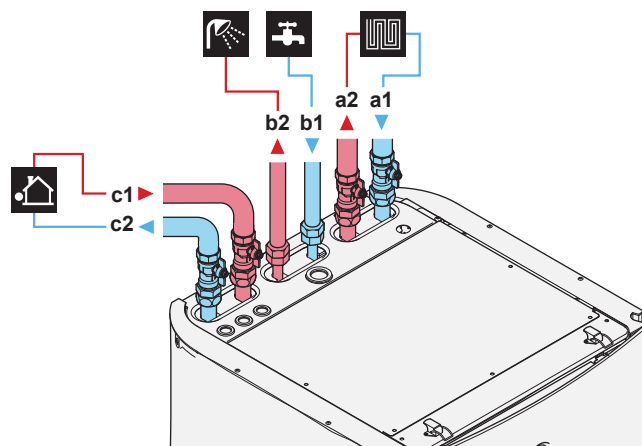

- a1** INTRARE apă încălzire/răcire spațiu (conexiune cu șurub, 1")
- a2** IEȘIRE apă încălzire/răcire spațiu (conexiune cu șurub, 1")
- b1** Apă caldă menajeră - INTRARE apă rece (conexiune cu șurub, 3/4")
- b2** Apă caldă menajeră - IEȘIRE apă caldă (conexiune cu șurub, 3/4")
- c1** INTRARE apă de la unitatea exterioară (conexiune cu șurub, 1")
- c2** IEȘIRE apă către unitatea exterioară (conexiune cu șurub, 1")



NOTIFICARE

Vă recomandăm să instalați ventile de închidere pentru racordurile intrării apei reci menajere și ieșirii apei calde menajere. Aceste ventile de închidere se instalează la fața locului.



NOTIFICARE

Pentru a evita deteriorarea obiectelor din jur în cazul scurgerii apei, vă recomandăm să închideți ventilele de închidere de la admisia apei reci menajere în timpul perioadelor de absență.



NOTIFICARE



Supapa de derivație la suprapresiune (livrată ca accesoriu). Vă recomandăm să instalați supapa de derivație la suprapresiune pe circuitul apei pentru încălzirea spațiului.

- Țineți cont de volumul minim de apă când alegeți locul instalării supapei de derivație la suprapresiune (la unitatea interioară sau la colector). Consultați "[Pentru a verifica volumul apei și debitul](#)" [▶ 79].
- Țineți cont de volumul minim de apă când reglați setarea supapei de derivație la suprapresiune. Consultați "[Pentru a verifica volumul apei și debitul](#)" [▶ 79] și "[Debitul minim](#)" [▶ 211].



NOTIFICARE

Montați ventile de purjare a aerului în toate punctele locale înalte.



NOTIFICARE

Pe racordul de intrare a apei reci menajere trebuie să instalați o supapă de siguranță (procurată la fața locului) cu o presiune de deschidere de maximum 10 bari (=1 MPa), în conformitate cu legislația în vigoare.

**NOTIFICARE**

- Un dispozitiv de drenaj și un dispozitiv de siguranță trebuie instalate pe racordul de admisie a apei reci de la tubul apei calde menajere.
- Pentru a evita sifonarea inversă, se recomandă instalarea unui ventil de reținere pe admisia rezervorului de apă caldă menajeră, în conformitate cu legislația în vigoare.
- Se recomandă instalarea unui ventil de reducere pe admisia apei reci, în conformitate cu legislația în vigoare.
- Un vas de expansiune trebuie instalat pe admisia apei reci, în conformitate cu legislația în vigoare.
- Vă recomandăm să instalați supapa de siguranță într-o poziție mai înaltă decât partea de sus a rezervorului de apă caldă menajeră. Încălzirea rezervorului de apă caldă menajeră provoacă dilatarea apei, iar fără supapa de siguranță presiunea apei din interiorul rezervorului poate depăși presiunea prevăzută a rezervorului. De asemenea, instalația locală (tubulatură, robinetele etc.) racordată la rezervor este supusă acestei presiuni ridicate. Pentru a preveni acest lucru, trebuie instalată o supapă de siguranță. Prevenirea suprapresiunii depinde de manevrarea corectă a supapei de siguranță instalată local. Dacă aceasta NU funcționează corect, suprapresiunea va deforma rezervorul și pot să apară scurgeri. Pentru a confirma funcționarea corectă, este necesară întreținerea regulată.

7.2.4 Pentru a conecta țevile de recirculare

Cerință preliminară: Este necesar numai dacă aveți nevoie de recirculare în instalație.

- 1 Îndepărtați panoul superior de pe unitate, consultați "[Pentru a deschide unitatea interioară](#)" [▶ 63].
- 2 Tăiați garnitura de cauciuc din partea de sus a unității și scoateți opritorul. Racordul de recirculare se află sub gaură.
- 3 Treceți tubulatura de recirculare prin garnitură și conectați-o la racordul de recirculare.

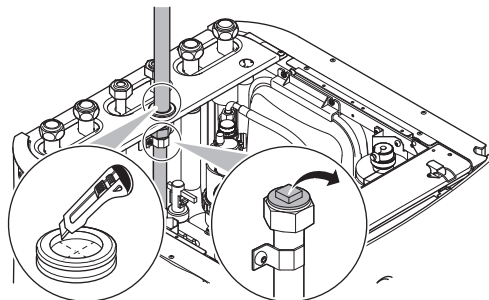

- 4 Puneți la loc panoul superior.

7.2.5 Pentru umplerea circuitului de apă

Pentru a umple circuitul de apă, utilizați un set de umplere procurat la fața locului. Asigurați-vă că respectați legislația în vigoare.

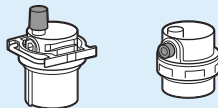
**NOTIFICARE**

Asigurați-vă că ambele ventile de purjare a aerului (una de la filtrul magnetic și cealaltă de la încălzitorul de rezervă) sunt deschise.

Toate ventilele automate de purjare a aerului trebuie să rămână deschise după darea în exploatare.

7.2.6 Pentru a proteja circuitul de apă împotriva înghețului

Protecție la îngheț

Gerul poate deteriora sistemul. Pentru a preveni înghețarea componentelor hidraulice, software-ul are funcții speciale de protecție la îngheț, care includ activarea pompei în cazul temperaturilor scăzute:

- Prevenire înghețare conductă de apă (consultați "[Prevenire înghețare conductă de apă](#)" [► 191]),
- Prevenirea scurgerilor. Se aplică numai când funcția **Bivalent** este activată ([C-02]=1). Această funcție împiedică deschiderea ventilelor de protecție la îngheț în conductele de apă către unitatea exterioară atunci când boilerul auxiliar funcționează la temperaturi exterioare negative.

Cu toate acestea, în cazul unei întreruperi a curentului, aceste funcții nu pot garanta protecția.

Pentru a proteja circuitul de apă împotriva înghețului, efectuați una dintre următoarele acțiuni:

- Adăugați glicol în apă. Glicolul scade punctul de îngheț al apei.
- Instalați ventile de protecție împotriva înghețului. Ventilele de protecție împotriva înghețului scurg apa din sistem înainte ca aceasta să poată îngheța.

**NOTIFICARE**

Dacă adăugați glicol în apă, NU instalați ventile de protecție împotriva înghețului.
Consecință posibilă: Glicolul se scurge din ventilele de protecție împotriva înghețului.

Protecție la îngheț cu glicol**Despre protecția la îngheț cu glicol**

Adăugarea de glicol în apă scade punctul de îngheț al apei.

**AVERTIZARE**

Etilenglicolul este toxic.

**AVERTIZARE**

Este posibilă corodarea sistemului din cauza existenței glicolului. Glicolul neinhizat devine acid sub influența oxigenului. Acest proces este accelerat de prezența cuprului și de temperaturi mai ridicate. Glicolul acid neinhizat atacă suprafețele metalice și formează celule de corodare galvanică ce provoacă defecțiuni grave sistemului. Prin urmare, este important ca:

- tratarea apei să fie executată corect de un specialist calificat,
- un glicol cu inhibitori de corodare să fie selectat pentru a contracara acizii formați prin oxidarea glicolilor,
- să nu se folosească glicol pentru domeniul auto, deoarece inhibitorii de corodare ai acestuia au o durată de viață limitată și conțin silicați care pot afecta sau înfunda sistemul,
- să NU se folosească tubulatură galvanizată în sistemele ce conțin glicol, deoarece prezența ei poate conduce la precipitarea anumitor componente din inhibitorul de corodare al glicolului.

**NOTIFICARE**

Glicolul absoarbe apa din mediu. Prin urmare, NU adăugați glicol expus la aer. Dacă nu acoperiți cu un capac rezervorul de glicol, concentrația de apă va crește. În acest caz, concentrația de glicol va fi mai mică decât se crede. Ca rezultat, componentele hidraulice pot îngheța în cele din urmă. Luați măsurile necesare pentru a asigura o expunere minimă a glicolului la aer.

Tipuri de glicol

Tipul glicolului care se poate utiliza depinde de existența unui rezervor de apă caldă menajeră în instalație:

Dacă...	Atunci...
Instalația are un rezervor de apă caldă menajeră	Utilizați numai propilenglicol ^(a)
Instalația NU are un rezervor de apă caldă menajeră	Puteți utiliza propilenglicol ^(a) sau etilenglicol

^(a) Propilenglicolul, inclusiv inhibitorii necesari, clasificați în categoria a III-a conform EN1717.

Concentrația necesară a glicolului

Concentrația necesară de glicol depinde de cea mai scăzută temperatură exterioară preconizată și de protejarea instalației împotriva crăpării sau înghețului. Pentru a împiedica înghețarea instalației, este necesar mai mult glicol.

Adăugați glicol în funcție de tabelul de mai jos.

Temperatura exterioară cea mai coborâtă preconizată	Protecție împotriva crăpării	Protecție împotriva înghețului
-5°C	10%	15%
-10°C	15%	25%
-15°C	20%	35%
-20°C	25%	—
-25°C	30%	—
-30°C	35%	—

**INFORMAȚII**

- Protecția împotriva crăpării: glicolul va împiedica crăparea țevilor, dar NU și înghețarea lichidului din țevi.
- Protecția împotriva înghețului: glicolul va împiedica înghețarea lichidului din țevi.

**NOTIFICARE**

- Concentrația necesară poate să difere în funcție de tipul de glicol. Comparați ÎNTOTDEAUNA cerințele din tabelul de mai sus cu specificațiile furnizate de producătorul glicolului. Dacă este cazul, respectați cerințele stabilite de producătorul glicolului.
- Concentrația glicolului adăugat nu va depăși NICIODATĂ 35%.
- Dacă lichidul din instalație îngheață, pompa NU va porni. Rețineți că împiedicând doar crăparea instalației, lichidul din interior poate îngheța.
- Atunci când apa este nemișcată în instalație, este foarte probabil să survină înghețul și să se defecteze instalația.

Glicolul și volumului maxim admisibil de apă

Adăugarea glicolului în circuitul apei reduce volumul de apă maxim admis în instalație. Pentru informații suplimentare, consultați "[Volumul maxim de apă](#)" [▶ 79].

Configurarea cu glicol**NOTIFICARE**

Dacă în sistem există glicol, setarea [E-OD] trebuie să fie setată la 1. Dacă setarea glicolului NU este corectă, lichidul din tubulatură poate îngheța.

Protecție la îngheț prin ventile de protecție împotriva înghețului**Despre ventilele de protecție împotriva înghețului**



Este responsabilitatea instalatorului să protejeze tubulatura de legătură împotriva înghețului. Dacă nu se adaugă glicol în apă, puteți utiliza ventile de protecție împotriva înghețului în toate punctele cele mai de jos ale tubulaturii de legătură pentru a scurge apa din sistem înainte ca aceasta să poată îngheța.

Pentru a instala ventilele de protecție împotriva înghețului

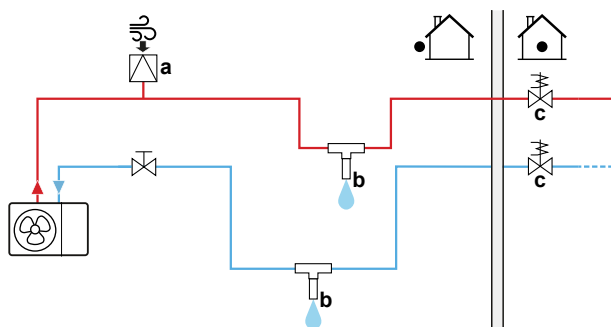
Pentru a proteja tubulatura de legătură împotriva înghețului, instalați următoarele componente:



- a Priză de aer automată
- b Ventil de protecție împotriva înghețului (opțional – procurat la fața locului)
- c Ventile închise în mod normal (recomandate – procurate la fața locului)

Parte	Descriere
	O priză de aer automată (pentru alimentarea cu aer) trebuie instalată în punctul cel mai înalt. De exemplu, o purjare automată a aerului.
	<p>Protecție pentru tubulatura de legătură. Ventilele de protecție împotriva înghețului trebuie instalate:</p> <ul style="list-style-type: none"> ▪ vertical pentru a permite ca apa să curgă în mod corespunzător, fără obstrucții; ▪ în toate punctele cele mai joase ale tubulaturii de legătură; ▪ în partea cea mai rece și cea mai depărtată de sursele de căldură. <p>Notă: Lăsați o distanță de cel puțin 15 cm de la sol pentru a preveni blocarea cu gheață a ieșirii apei.</p>
	<p>Izolarea apei în interiorul casei când există o întrerupere a alimentării cu energie. Ventilele normal închise (amplasate în apropierea punctelor de intrare/ieșire ale conductelor) pot asigura scurgerea întregii cantități de apă din conductele interioare atunci când ventilele de protecție împotriva înghețului sunt deschise.</p> <ul style="list-style-type: none"> ▪ Când există o întrerupere a alimentării cu energie: ventilele închise în mod normal se închid și izolează apa în interiorul casei. Dacă ventilele de protecție împotriva înghețului se deschid, este drenată numai apa din afara casei. ▪ În alte circumstanțe (de exemplu: când apare o defecțiune a pompei): ventilele închise în mod normal rămân deschise. Dacă ventilele de protecție împotriva înghețului se deschid, este drenată și apa din interiorul casei.



NOTIFICARE

Când sunt instalate supape de protecție la îngheț, setați valoarea de referință pentru răcire (implicit=7°C) cu cel puțin 2°C mai mare decât temperatura maximă de deschidere a supapei de protecție la îngheț. Dacă selectați o valoare mai mică, ventilele de protecție împotriva înghețului se pot deschide în timpul operațiunii de răcire.

7.2.7 Pentru a umple rezervorul de apă caldă menajeră

- 1 Deschideți, pe rând, fiecare robinet de apă caldă pentru a purja aerul din circuitul tubulaturii.
- 2 Deschideți supapa de alimentare cu apă rece.
- 3 Închideți toate robinetele de apă după purjarea totală a aerului.
- 4 Verificați dacă există scurgeri de apă.

7.2.8 Pentru a izola țevile de apă

Tubulatura din întregul circuit de apă TREBUIE să fie izolată pentru a preveni condensarea în timpul operațiunii de răcire și reducerea capacității de răcire și capacității de încălzire.

Izolarea tubulaturii de apă exterioară



NOTIFICARE

Tubulatură exterioară. Pentru protecție împotriva pericolelor, asigurați-vă că tubulatura exterioară este izolată conform instrucțiunilor.

Pentru tubulatura în aer liber, se recomandă utilizarea unei grosimi minime a izolației conform tabelului de mai jos (cu $\lambda=0,039$ W/mK).

Lungime tubulatură (mm)	Grosime minimă izolație (mm)
<20	19
20~30	32
30~40	40
40~50	50

Pentru alte cazuri, grosimea minimă a izolației poate fi stabilită utilizându-se instrumentul Hydronic Piping Calculation.

Instrumentul Hydronic Piping Calculation calculează, de asemenea, lungimea maximă a tubulaturii hidraulice de la unitatea interioară până la unitatea exterioară pe baza căderii de presiune la nivelul emițătorului sau invers.

Instrumentul Hydronic Piping Calculation face parte din Heating Solutions Navigator, despre care puteți afla detalii accesând <https://professional.standbyme.daikin.eu>.

Contactați reprezentantul local dacă nu aveți acces la Heating Solutions Navigator.

Această recomandare asigură buna funcționare a unității, însă reglementările locale pot fi diferite și trebuie respectate.

8 Instalarea componentelor electrice

În acest capitol

8.1	Despre conectarea cablajului electric.....	91
8.1.1	Precauții la conectarea cablajului electric.....	91
8.1.2	Indicații pentru conectarea cablajului electric.....	92
8.1.3	Despre conformitatea electrică.....	93
8.1.4	Despre rețeaua de alimentare cu tarif kWh preferențial.....	94
8.1.5	Prezentarea generală a conexiunilor electrice, cu excepția actuatorilor externi.....	94
8.2	Conexiuni la unitatea exterioară.....	95
8.2.1	Pentru a conecta cablajul electric la unitatea exterioară.....	95
8.2.2	Pentru a re poziționa termistorul de aer la unitatea exterioară.....	102
8.3	Conexiuni la unitatea interioară.....	103
8.3.1	Pentru a conecta rețeaua de alimentare principală.....	106
8.3.2	Pentru a conecta rețeaua de alimentare a încălzitorului de rezervă.....	109
8.3.3	Pentru a conecta ventilul de închidere.....	111
8.3.4	Pentru a conecta contoarele de electricitate.....	112
8.3.5	Pentru a conecta pompa de apă caldă menajeră.....	113
8.3.6	Pentru a conecta ieșirea alarmei.....	114
8.3.7	Pentru a conecta ieșirea PORNIRE/OPRIRE pentru răcirea/încălzirea spațiului.....	115
8.3.8	Pentru a conecta schimbătorul la sursa de căldură externă.....	116
8.3.9	Pentru a conecta intrările digitale ale consumului de energie.....	117
8.3.10	Pentru a conecta termostatul de siguranță (contact normal închis).....	118
8.4	După conectarea cablajului electric la unitatea interioară.....	119

8.1 Despre conectarea cablajului electric

Înainte de a conecta cablajul electric

Asigurați-vă că tubulatura de apă este racordată.

Flux de lucru normal

În general, conectarea cablajului electric constă în etapele următoare:

- "8.2 Conexiuni la unitatea exterioară" [▶ 95]
- "8.3 Conexiuni la unitatea interioară" [▶ 103]

8.1.1 Precauții la conectarea cablajului electric



PERICOL: RISC DE ELECTROCUTARE



AVERTIZARE

Utilizați ÎNTOTDEAUNA cablu multicolor pentru cablurile de alimentare electrică.



INFORMAȚII

Citiți de asemenea măsurile de precauție și cerințele în "1 Măsurile de siguranță generale" [▶ 6].



AVERTIZARE

- Întreaga cablare trebuie executată de un electrician autorizat și trebuie să se conformeze legislației în vigoare.
- Efectuați conexiunile electrice la cablajul fix.
- Toate componentele procurate la fața locului și întreaga construcție electrică trebuie să se conformeze legislației în vigoare.



AVERTIZARE

- Dacă la rețeaua de alimentare lipsește o fază N sau aceasta este greșită, echipamentul se poate defecta.
- Stabiliți împământarea corectă. NU conectați împământarea unității la o conductă de utilități, la un circuit absorbant de impulsuri sau la o linie de împământare telefonică. Legarea incompletă la pământ poate cauza electrocutare.
- Instalați siguranțele sau disjunctoarele necesare.
- Fixați cablajul electric cu cleme pentru ca acesta să NU intre în contact cu margini ascuțite sau cu tubulatura, în special pe partea cu presiune înaltă.
- NU utilizați fire izolate cu bandă, fire de conductor torsadat, prelungitoare sau conexiuni de la un sistem în stea. Pot provoca supraîncălzirea, șocuri de rețea sau incendii.
- NU instalați un condensator compensator de fază, deoarece această unitate este echipată cu un invertor. Un condensator compensator de fază va reduce randamentul și poate provoca accidente.



AVERTIZARE

Ventilator rotativ. Ca protecție împotriva unui ventilator rotativ, înainte de a PORNI sau a repara unitatea exterioară, asigurați-vă că grila de evacuare acoperă ventilatorul. Consultați:

- "Pentru a instala grila de evacuare" [▶ 70]
- "Pentru a demonta grila de evacuare și a o pune într-o poziție sigură" [▶ 71]



PRECAUȚIE

NU împingeți și nu așezați cablurile de lungime redundantă în unitate.



NOTIFICARE

Distanța între cablurile de înaltă și joasă tensiune trebuie să fie de cel puțin 50 mm.

8.1.2 Indicații pentru conectarea cablajului electric

Rețineți următoarele:

- Dacă se utilizează un conductor torsadat, montați la capăt un papuc rotund. Montați papucul rotund pe cablu până la partea acoperită și strângeți papucul cu o sculă adecvată.

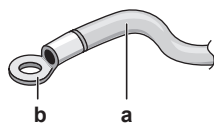

- a Cablu torsadat
- b Papuc rotund de tip sertizat

- Utilizați următoarele metode pentru instalarea cablurilor:

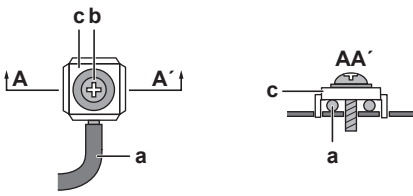
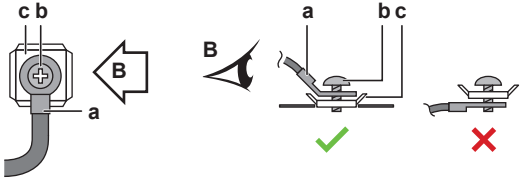
Tip de cablu	Metoda de instalare
Cablu cu un singur fir	 <p>a Cablu cu un singur fir spiralat b Șurub c Șaibă plată</p>
Cablu cu conductor torsadat cu papuc rotund	 <p>a Bornă b Șurub c Șaibă plată ✓ Admis ✗ NU este admis</p>

Cuplu de strângere

Unitate exterioară:

Element	Cuplu de strângere (N•m)
M4 (X1M, X2M)	1,2~1,5
M4 (împământare)	

Unitate interioară:

Element	Cuplu de strângere (N•m)
M4 (X1M, X2M, X5M)	1,2~1,5
M4 (împământare)	

8.1.3 Despre conformitatea electrică

Numai pentru EPRA14~18DAV3

Echipament conform cu EN/IEC 61000-3-12 (Standard tehnic european/internațional care stabilește limitele pentru curenții armonici produși de echipamentele conectate la sistemele publice de joasă tensiune cu curent de intrare >16 A și ≤75 A pe fază).

Numai pentru încălzitorul de rezervă al unității interioare

Consultați "Pentru a conecta rețeaua de alimentare a încălzitorului de rezervă" [▶ 109].

8.1.4 Despre rețeaua de alimentare cu tarif kWh preferențial

Companiile furnizoare de electricitate din toată lumea se străduiesc să asigure servicii electrice fiabile la prețuri competitive și sunt adesea autorizate să factureze clienților tarife diferențiate. De exemplu tarife la numărul de ore de utilizare, tarife sezoniere, Wärmepumpentarif în Germania și Austria, ...

Acest echipament permite conectarea la astfel de sisteme de alimentare cu tarif kWh preferențial.

Consultați compania furnizoare de electricitate de la locul instalării acestui echipament pentru a afla dacă este recomandabilă conectarea echipamentului la unul din sistemele de alimentare cu tarife kWh preferențiale disponibile, dacă există.

Când echipamentul este conectat la o astfel de rețea de alimentare cu tarife kWh preferențiale, compania furnizoare de electricitate are posibilitatea:

- să întrerupă alimentarea cu curent a echipamentului pentru anumite perioade de timp;
- să pretindă ca echipamentul să consume doar o cantitate limitată de electricitate în timpul unor anumite perioade de timp.

Unitatea interioară este concepută să recepționeze un semnal de intrare prin care unitatea este comutată în mod de oprire forțată. La acel moment, compresorul unității exterioare nu va funcționa.

Cablajul către unitate diferă dacă rețeaua de alimentare este întreruptă sau nu.

8.1.5 Prezentarea generală a conexiunilor electrice, cu excepția actuatorilor externi

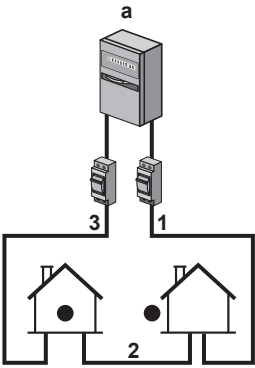
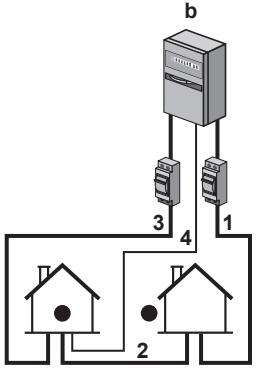
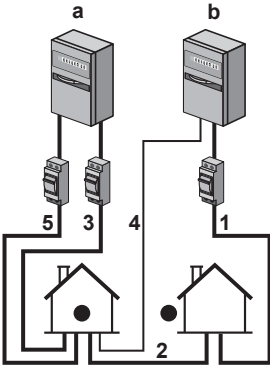
Rețea de alimentare normală	Rețea de alimentare cu tarif kWh preferențial	
	Rețeaua de alimentare NU este întreruptă	Rețeaua de alimentare este întreruptă
	 <p>În timpul activării rețelei de alimentare cu tarif kWh preferențial, rețeaua de alimentare NU este întreruptă. Unitatea exterioară este oprită din comandă.</p> <p>Remarcă: Compania de electricitate trebuie să permită întotdeauna consumul de energie al unității interioare.</p>	 <p>În timpul activării rețelei de alimentare cu tarif kWh preferențial, compania de electricitate întrerupe rețeaua de alimentare imediat sau după o anumită perioadă. În acest caz, unitatea interioară trebuie alimentată de la o rețea de alimentare normală, separată.</p>

- a Rețea de alimentare normală
- b Rețea de alimentare cu tarif kWh preferențial
- 1 Rețea de alimentare pentru unitatea exterioară
- 2 Rețea de alimentare și cablu de interconectare la unitatea interioară
- 3 Rețea de alimentare pentru încălzitorul de rezervă
- 4 Rețea de alimentare pentru tarife kWh preferențiale (contact fără tensiune)
- 5 Rețea de alimentare pentru tarife kWh normale (pentru a alimenta placă cu circuite integrate a unității interioare în eventualitatea întreruperii rețelei de alimentare cu tarife kWh preferențiale)

8.2 Conexiuni la unitatea exterioară

Element	Descriere
Cablu rețea de alimentare	Consultați " Pentru a conecta cablajul electric la unitatea exterioară " [▶ 95].
Cablu de legătură	
Cablu pentru încălzitorul pentru tubul de evacuare	
Conexiune pentru funcția de economie (numai pentru modelele V3)	
Cablu termistor aer	Consultați " Pentru a re poziționa termistorul de aer la unitatea exterioară " [▶ 102].

8.2.1 Pentru a conecta cablajul electric la unitatea exterioară

- 1 Deschideți capacul cutiei de distribuție. Consultați "[Pentru a deschide unitatea exterioară](#)" [▶ 62].
- 2 Desfaceți izolația (20 mm) de pe fire.

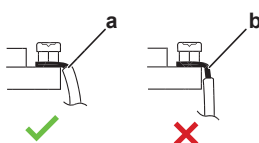

- a Dezveliți capătul cablului până la acest punct
 - b O lungime prea mare a porțiunii dezvelite poate cauza electrocutare sau scurgeri de curent
- 3 Introduceți cablurile în partea din spate a unității și direcționați-le prin manșoanele de cablu montate din fabrică până la cutia de distribuție.

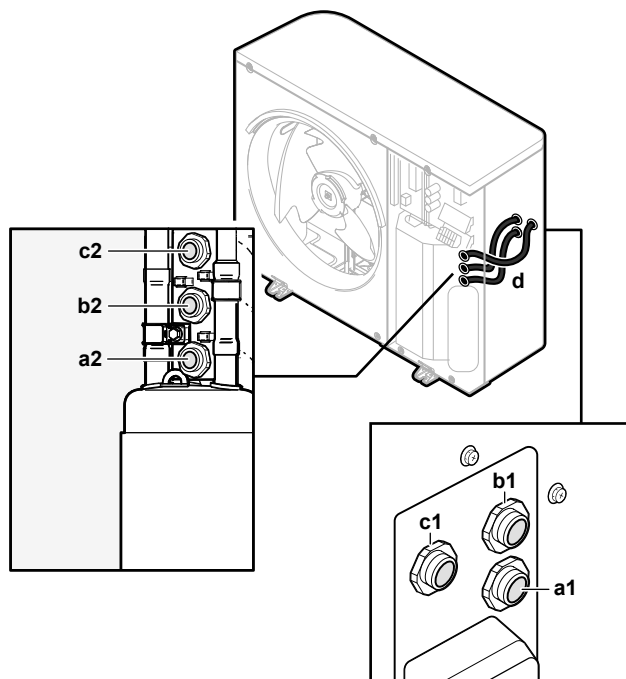

- a1+a2** Cablul rețelei de alimentare (procurare la fața locului)
- b1+b2** Cablu de legătură (procurat la fața locului)
- c1+c2** (opțional) Cablu pentru încălzitorul pentru tubul de evacuare (procurat la fața locului)
- d** Manșoane de cabluri (montate din fabrică)



4 În interiorul cutiei de distribuție, conectați firele la bornele corespunzătoare și fixați cablurile cu coliere de cablu. Consultați:

- "În cazul modelelor V3" [▶ 96]
- "În cazul modelelor W1" [▶ 99]

În cazul modelelor V3

1 Cablu rețea de alimentare:

- Direcționați cablul prin carcasă.
- Conectați cablurile la regleta de borne.
- Prindeți cablul cu un colier.

	Fire: 1N+GND Curent maxim de regim: consultați placa de identificare de pe unitate.
	—

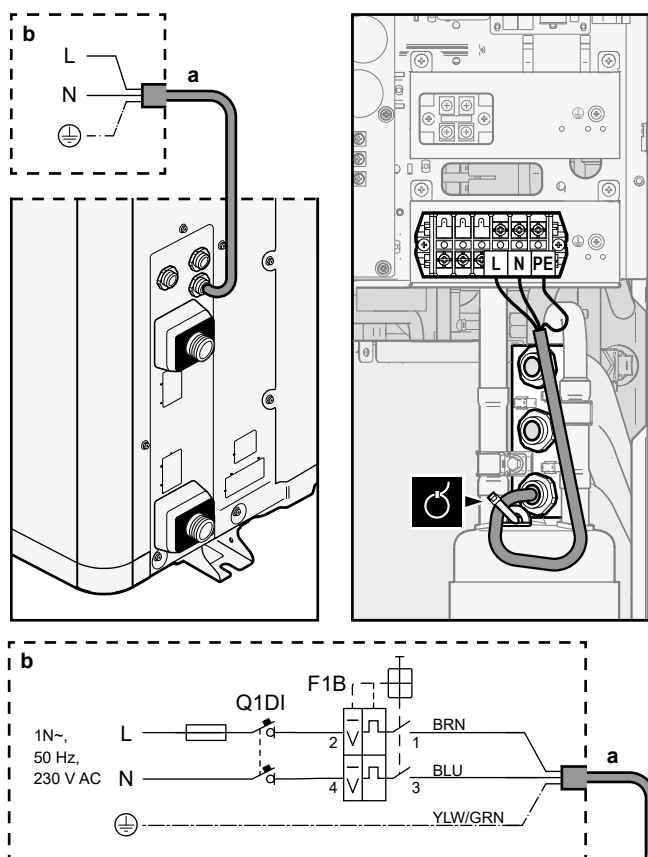

a Cablul rețelei de alimentare (procurare la fața locului)



b Cablaj de legătură

F1B Siguranță de supracurent (procurare la fața locului). Siguranță recomandată: 2 poli, 32 A, curbă C.

Q1DI Disjunctor pentru scurgerea la pământ (30 mA) (procurare la fața locului)

2 Cablu de legătură (interior↔exterior):

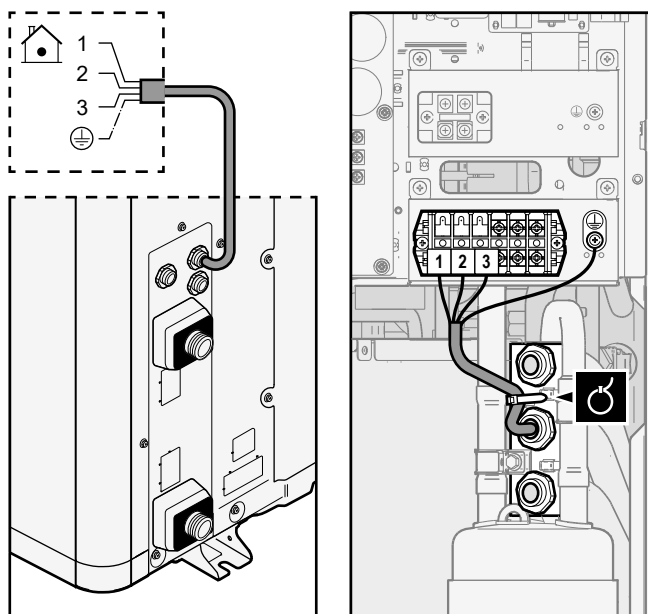

- Direcționați cablul prin carcasă.
- Conectați cablurile la regleta de borne (asigurați-vă că numerele corespund cu cele de pe unitatea interioară) și la șurubul de împământare.
- Prindeți cablul cu un colier.

	Fire: (3+GND)×1,5 mm ²
	—



3 (Opțional) Cablu pentru încălzitorul pentru tubul de evacuare:

- Asigurați-vă că elementul de încălzire al încălzitorului tubului de evacuare este complet în interiorul tubului de evacuare.
- Direcționați cablul prin carcasă.
- Conectați cablurile la releta de borne și la șurubul de împământare.
- Prindeți cablurile cu coliere.

	Cabluri: (2+GND)×0,75 mm ² . Cablurile trebuie să aibă izolare dublă. Putere maximă admisă pentru încălzitorul tubului de evacuare = 115 W (0,5 A)
	—

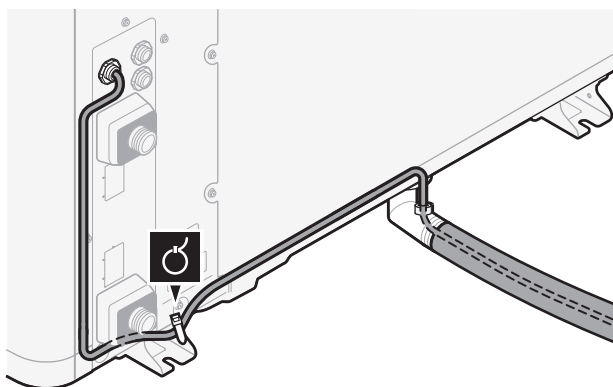

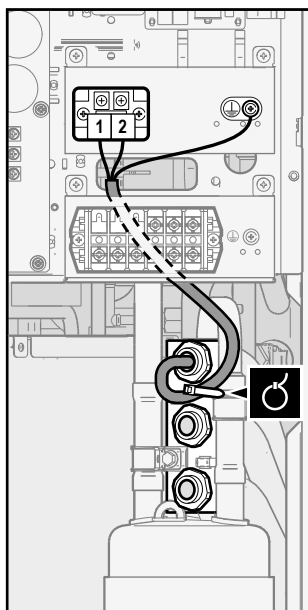

4 (Opțional) **Funcția de economie:** dacă doriți să folosiți funcția de economie:

- Deconectați X804A de la X805A.
- Conectați X804A la X806A.

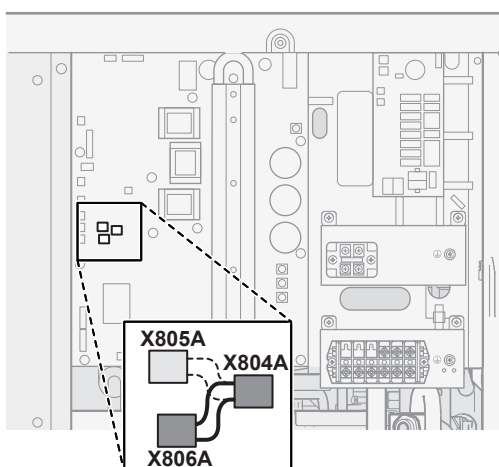

INFORMAȚII

Funcția de economie. Funcția de economie este disponibilă numai pe modelele V3. Pentru mai multe informații despre funcția de economie ([9.F] sau setarea generală [E-08]), consultați "[Funcția economie](#)" [▶ 201].

În cazul modelelor W1

1 Cablu rețea de alimentare:

- Direcționați cablul prin carcasă.
- Conectați cablurile la rețeta de borne.
- Prindeți cablul cu un colier.

	Fire: 3N+GND Curent maxim de regim: consultați placa de identificare de pe unitate.
	—

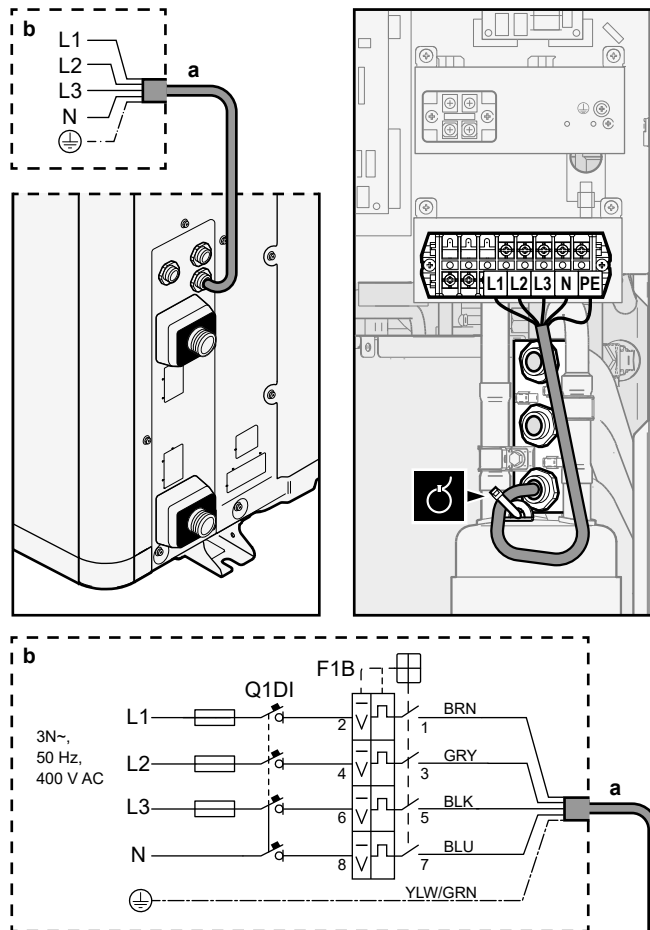

a Cablul rețelei de alimentare (procurare la fața locului)



b Cablaj de legătură

F1B Siguranță de supracurent (procurare la fața locului). Siguranță recomandată: 4 poli, 16 A sau 20 A, curbă C.

Q1DI Disjunctor pentru scurgerea la pământ (30 mA) (procurare la fața locului)

2 Cablu de legătură (interior↔exterior):

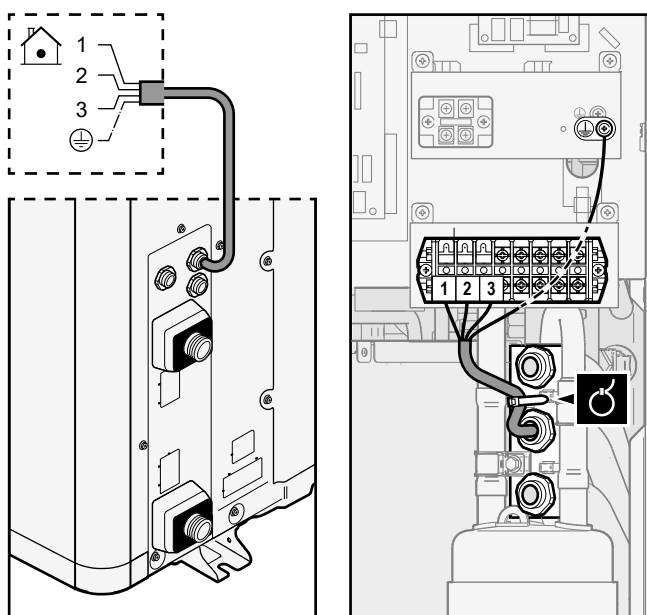

- Direcționați cablul prin carcasă.
- Conectați cablurile la regleta de borne (asigurați-vă că numerele corespund cu cele de pe unitatea interioară) și la șurubul de împământare.
- Prindeți cablul cu un colier.

	Fire: (3+GND)×1,5 mm ²
	—



3 (Opțional) Cablu pentru încălzitorul pentru tubul de evacuare:

- Asigurați-vă că elementul de încălzire al încălzitorului tubului de evacuare este complet în interiorul tubului de evacuare.
- Direcționați cablul prin carcasă.
- Conectați cablurile la releta de borne și la șurubul de împământare.
- Prindeți cablurile cu coliere.

	<p>Cabluri: (2+GND)×0,75 mm². Cablurile trebuie să aibă izolare dublă. Putere maximă admisă pentru încălzitorul tubului de evacuare = 115 W (0,5 A)</p>
	<p>—</p>

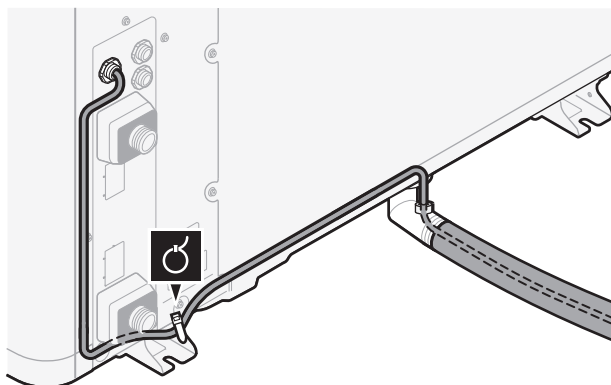

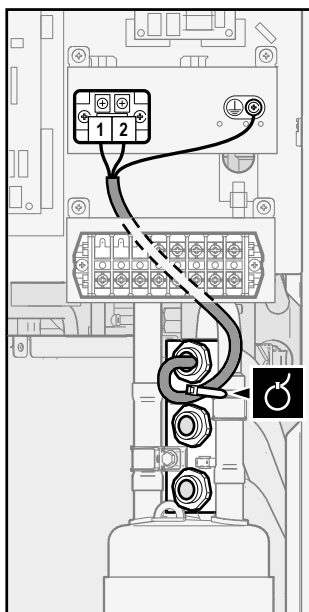

8.2.2 Pentru a re pozi ționa termistorul de aer la unitatea exterioră

Această procedură este necesară numai în zonele cu temperaturi scăzute ale mediului înconjurător.





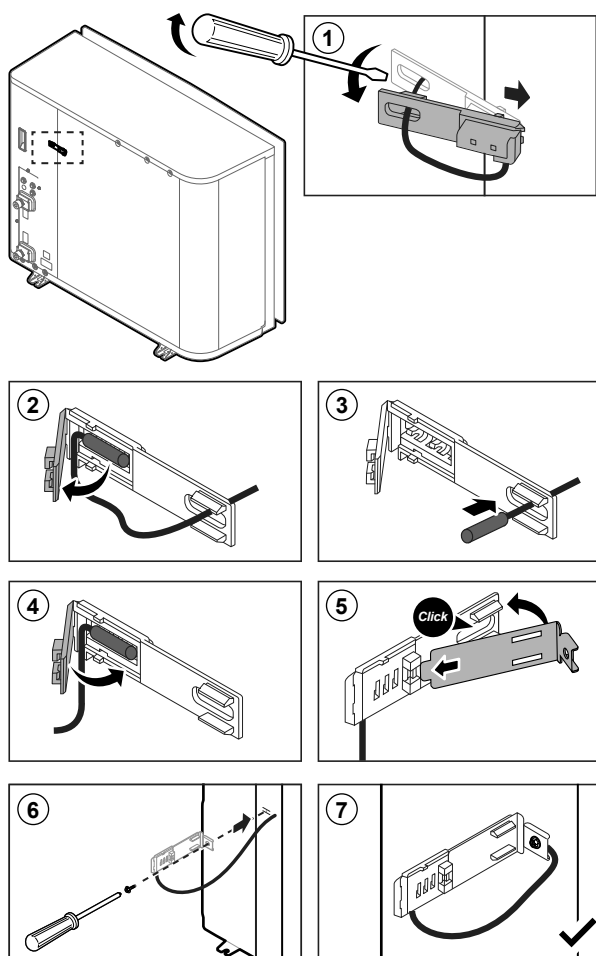

Accesorii obligatorii (livrat împreună cu unitatea):













	Dispozitiv de fixare a termistorului.
--	---------------------------------------





8.3 Conexiuni la unitatea interioară

Element	Descriere
Alimentare cu energie electrică (principală)	Consultați " Pentru a conecta rețeaua de alimentare principală " [▶ 106].
Alimentare cu energie electrică (încălzitor de rezervă)	Consultați " Pentru a conecta rețeaua de alimentare a încălzitorului de rezervă " [▶ 109].
Ventil de închidere	Consultați " Pentru a conecta ventilul de închidere " [▶ 111].
Contoare de electricitate	Consultați " Pentru a conecta contoarele de electricitate " [▶ 112].
Pompă de apă caldă menajeră	Consultați " Pentru a conecta pompa de apă caldă menajeră " [▶ 113].
Ieșire alarmă	Consultați " Pentru a conecta ieșirea alarmei " [▶ 114].
Comandă pentru operațiunea de răcire/încălzire a spațiului	Consultați " Pentru a conecta ieșirea PORNIRE/OPRIRE pentru răcirea/încălzirea spațiului " [▶ 115].
Comutare la comanda sursei de încălzire externă	Consultați " Pentru a conecta schimbătorul la sursa de căldură externă " [▶ 116].
Intrări digitale pentru consumul de energie	Consultați " Pentru a conecta intrările digitale ale consumului de energie " [▶ 117].
Termostat de siguranță	Consultați " Pentru a conecta termostatul de siguranță (contact normal închis) " [▶ 118].

Element	Descriere
Termostat de încăpere (prin cablu sau wireless)	 Consultați: <ul style="list-style-type: none"> ▪ Manualul de instalare pentru termostatul de încăpere fără fir ▪ Manualul de instalare pentru termostatul de încăpere fără fir (digital sau analogic)+unitate de bază pentru zonare multiplă <ul style="list-style-type: none"> - Conectarea termostatalui de încăpere fără fir (digital sau analogic) la unitatea de bază pentru zonare multiplă - Conectarea unității de bază pentru zonare multiplă la unitatea interioară - Pentru operațiunea de răcire/încălzire, aveți nevoie și de opțiunea EKRELAY1 ▪ Broșură cu anexe pentru echipamentul opțional
	 Fire: 0,75 mm ² Curent maxim de regim: 100 mA
	 Pentru zona principală: <ul style="list-style-type: none"> ▪ [2.9] Control ▪ [2.A] Tip termostat Pentru zona suplimentară: <ul style="list-style-type: none"> ▪ [3.A] Tip termostat ▪ [3.9] (numai citire) Control
Convecteur pentru pompa de căldură	 Pentru convectoarele pentru pompa de căldură sunt posibile mai multe regulatoare și configurații. În funcție de configurație, este posibil să aveți nevoie și de opțiunea EKRELAY1. Pentru informații suplimentare, consultați: <ul style="list-style-type: none"> ▪ Manualul de instalare a convectoarelor pentru pompa de căldură ▪ Manualul de instalare a opțiunilor pentru convectoare pentru pompa de căldură ▪ Broșură cu anexe pentru echipamentul opțional
	 Fire: 0,75 mm ² Curent maxim de regim: 100 mA
	 Pentru zona principală: <ul style="list-style-type: none"> ▪ [2.9] Control ▪ [2.A] Tip termostat Pentru zona suplimentară: <ul style="list-style-type: none"> ▪ [3.A] Tip termostat ▪ [3.9] (numai citire) Control

Element	Descriere	
Senzor exterior la distanță		Consultați: <ul style="list-style-type: none"> Manualul de instalare a senzorului exterior la distanță Broșură cu anexe pentru echipamentul opțional
		Fire: 2x0,75 mm ²
		[9.B.1]=1 (Senzor extern=Exterior) [9.B.2] Decalaj senzor amb. ext. [9.B.3] Timp mediu
Senzor de interior la distanță		Consultați: <ul style="list-style-type: none"> Manualul de instalare a senzorului de interior la distanță Broșură cu anexe pentru echipamentul opțional
		Fire: 2x0,75 mm ²
		[9.B.1]=2 (Senzor extern=Încăpere) [1.7] Decalaj senzor încăpere
Interfață pentru confort uman		Consultați: <ul style="list-style-type: none"> Manualul de instalare și de exploatare a interfeței pentru confort uman Broșură cu anexe pentru echipamentul opțional
		Fire: 2x(0,75~1,25 mm ²) Lungime maximă: 500 m
		[2.9] Control [1.6] Decalaj senzor încăpere
Adaptor WLAN		Consultați: <ul style="list-style-type: none"> Manualul de instalare a adaptorului WLAN Broșură cu anexe pentru echipamentul opțional
		Folosiți cablul furnizat împreună cu adaptorul WLAN.
		[D] Gateway wireless

Element	Descriere	
Adaptor LAN		Consultați: <ul style="list-style-type: none"> Manualul de instalare a adaptorului LAN Broșură cu anexe pentru echipamentul opțional
		Fire: 2x(0,75~1,25 mm ²). Trebuie să fie protejat cu teacă. Lungime maximă: 200 m
		Vedeți mai jos ("Adaptor LAN – Cerințe de sistem").

Adaptor LAN – Cerințe de sistem

Cerințele pentru sistem depind de modul de utilizare a adaptorului LAN/de dispunerea sistemului (control prin aplicație sau aplicație Smart Grid).

Control prin aplicație:

Element	Cerință
Software adaptor LAN	Vă recomandăm să actualizați în ÎNTOTDEAUNA software-ul adaptorului LAN.
Metoda de comandă a unității	Pe interfața de utilizare, asigurați-vă că setați [2.9]=2 (Control = Termostat încăpere)

Aplicația Smart Grid:

Element	Cerință
Software adaptor LAN	Vă recomandăm să actualizați în ÎNTOTDEAUNA software-ul adaptorului LAN.
Metoda de comandă a unității	Pe interfața de utilizare, asigurați-vă că setați [2.9]=2 (Control = Termostat încăpere)
Setările apei calde menajere	Pentru a permite crearea unui tampon de energie în rezervorul de apă caldă menajeră, pe interfața de utilizare, asigurați-vă că setați [9.2.1]=4 (Apă caldă menajeră = Integrat).
Setările controlului consumului de energie	Pe interfața de utilizare, asigurați-vă că setați: <ul style="list-style-type: none"> [9.9.1]=1 (Controlul consumului de energie = Continuu) [9.9.2]=1 (Tip = kW)

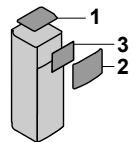

8.3.1 Pentru a conecta rețeaua de alimentare principală

- Deschideți următoarele (consultați "Pentru a deschide unitatea interioară" [▶ 63]):

1	Panou superior	
2	Panoul de interfață cu utilizatorul	
3	Capac superior cutie de distribuție	

- Conectați rețeaua de alimentare principală.

În cazul alimentării cu energie electrică la tarif kWh normal

	Cablu de interconectare (= sursă principală de alimentare cu energie electrică)	Fire: (3+GND)×1,5 mm ²
	—	

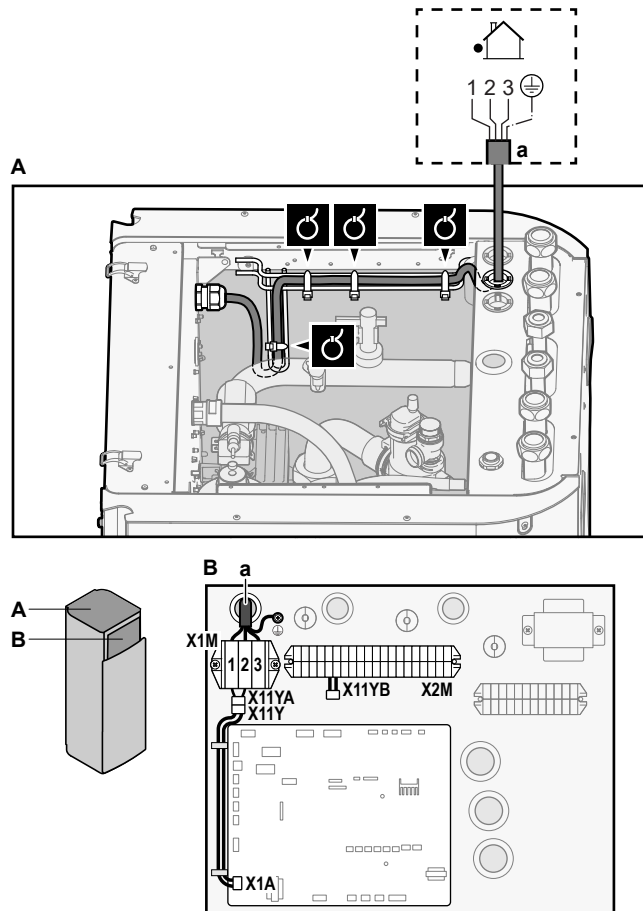

a Cablu de interconectare (=rețea de alimentare cu energie electrică principală)

În cazul alimentării cu energie electrică la tarif kWh preferențial

	Cablu de interconectare (= sursă principală de alimentare cu energie electrică)	Fire: (3+GND)×1,5 mm ²
	Rețea de alimentare cu tarif kWh normal	Fire: 1N Curent maxim de regim: 6,3 A
	Contactul rețelei de alimentare cu tarif kWh preferențial	Fire: 2×(0,75~1,25 mm ²) Lungime maximă: 50 m Contact rețea de alimentare cu tarif kWh preferențial: detectare 16 V c.c. (tensiune furnizată de placa cu circuite imprimate). Contactul fără tensiune va asigura sarcina minimă valabilă de 15 V c.c., 10 mA.



[9.8] Rețea de alimentare cu tarife diferențiate

Conectați X11Y la X11YB.

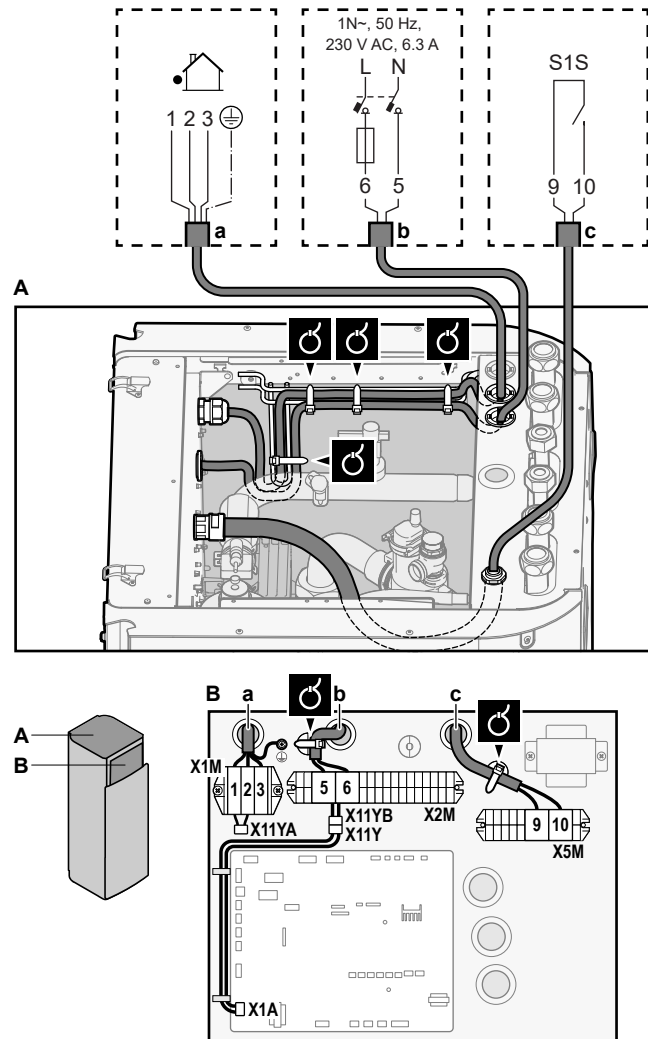

- a Cablu de interconectare (=rețea de alimentare cu energie electrică principală)
 b Rețea de alimentare cu tarif kWh normal
 c Contact rețea de alimentare preferențială

3 Fixați cablurile cu bride de cablu pe suporturile destinate bridelor de cabluri.



INFORMAȚII

În cazul alimentării de la o rețea cu tarif kWh preferențial, conectați X11Y la X11YB. Necesitatea unei surse de alimentare pentru tarif kWh normal pentru unitatea interioară (b) X2M/5+6 depinde de tipul sursei de alimentare pentru tarif kWh preferențial.

Este necesară conectarea separată la unitatea interioară:



- dacă sursa de alimentare pentru tarif kWh preferențial este întreruptă în timpul funcționării SAU
- dacă nu este permis consumul de energie de către unitatea interioară de la sursa de alimentare pentru tarif kWh preferențial când este activă.



INFORMAȚII

Contactul rețelei de alimentare cu tarif kWh preferențial este conectat la aceleași borne (X5M/9+10) ca și termostatul de siguranță. Prin urmare, instalația poate avea NUMAI rețea de alimentare cu tarif kWh preferențial SAU termostat de siguranță.

8.3.2 Pentru a conecta rețeaua de alimentare a încălzitorului de rezervă

	Tipul încălzitorului de rezervă	Rețea de alimentare	Fire
	*6V	1N~ 230 V (6V)	2+GND
		3~ 230 V (6T1)	3+GND
	*9W	3N~ 400 V	4+GND
	[9.3] Încălzitor de rezervă		

**AVERTIZARE**

Încălzitorul de rezervă TREBUIE să aibă o rețea de alimentare separată și TREBUIE protejat de dispozitivele de siguranță cerute de legislația în vigoare.

**PRECAUȚIE**

Pentru a vă asigura că unitatea este complet împământată, conectați întotdeauna alimentarea electrică a încălzitorului de rezervă și cablul de împământare.

Capacitatea încălzitorului de rezervă poate varia, în funcție de modelul unității interioare. Asigurați-vă că rețeaua de alimentare cu energie electrică este în conformitate cu capacitatea încălzitorului de rezervă, conform tabelului de mai jos.

Tipul încălzitorului de rezervă	Capacitatea încălzitorului de rezervă	Alimentare cu energie electrică	Curent maxim de regim	Z _{max}
*6V	2 kW	1N~ 230 V ^(a)	9 A	—
	4 kW	1N~ 230 V ^(a)	17 A ^{(b)(c)}	0,22 Ω
	6 kW	1N~ 230 V ^(a)	26 A ^{(b)(c)}	0,22 Ω
	2 kW	3~ 230 V ^(d)	5 A	—
	4 kW	3~ 230 V ^(d)	10 A	—
	6 kW	3~ 230 V ^(d)	15 A	—
*9W	3 kW	3N~ 400 V	4 A	—
	6 kW	3N~ 400 V	9 A	—
	9 kW	3N~ 400 V	13 A	—

^(a) 6V

^(b) Echipament electric conform cu EN/IEC 61000-3-12 (Standard tehnic european/ internațional care stabilește limitele pentru curenții armonici produși de echipamentele conectate la sistemele publice de joasă tensiune cu curent de intrare >16 A și ≤75 A pe fază).

^(c) Acest echipament este conform cu EN/IEC 61000-3-11 (Standard tehnic european/ internațional care stabilește limitele pentru modificările de tensiune, fluctuațiile de tensiune și scintilația în sistemele publice de alimentare de joasă tensiune pentru echipamente cu curentul nominal ≤75 A) dacă impedanța sistemului Z_{sys} este mai mică sau egală cu Z_{max} la punctul de interfață dintre sursa utilizatorului și sistemul public. Este responsabilitatea instalatorului sau utilizatorului echipamentului să asigure, prin consultarea operatorului rețelei de distribuție dacă este necesar, ca echipamentul să fie conectat numai la o sursă cu o impedanță a sistemului Z_{sys} mai mică decât sau egală cu Z_{max}.

^(d) 6T1

Conectați rețeaua de alimentare cu energie electrică a încălzitorului de rezervă în felul următor:

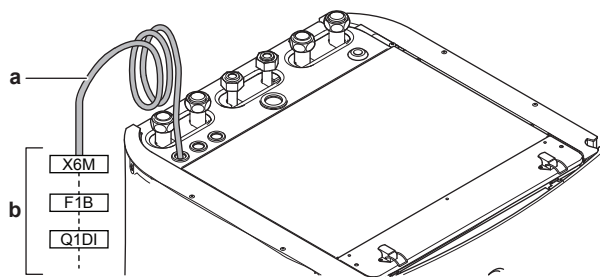

- a Cablu montat din fabrică, conectat la contactorul încălzitorului de rezervă în interiorul cutiei de distribuție (K5M)
- b Cablaj de legătură (vedeți tabelul de mai jos)

Model (alimentare cu energie electrică)	Conexiuni la rețeaua de alimentare cu energie electrică a încălzitorului de rezervă
*6V (6V: 1N~ 230 V)	
*6V (6T1: 3~ 230 V)	

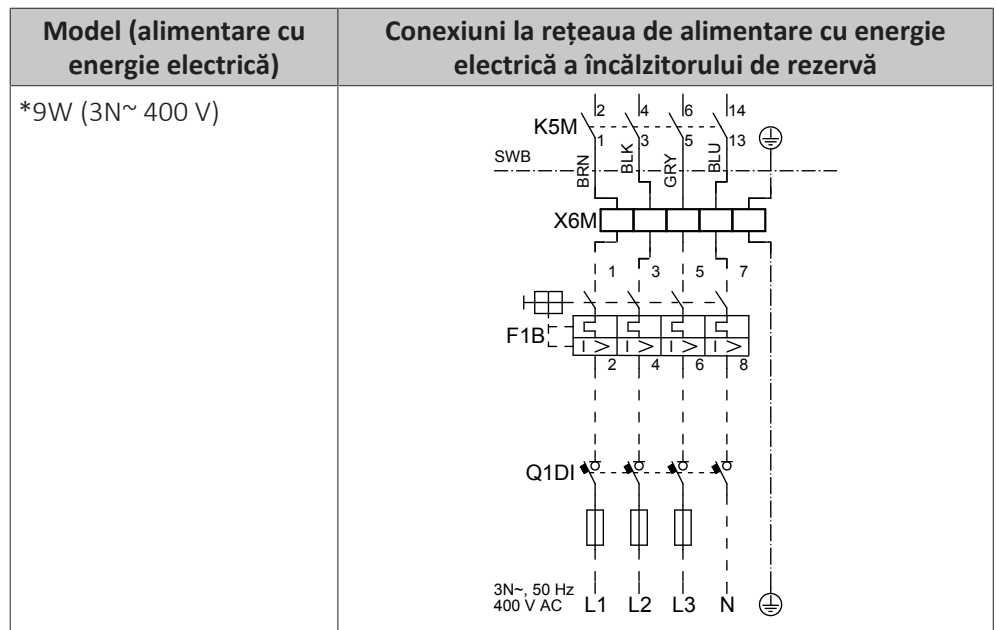

F1B Siguranță de supracurent (procurare la fața locului) Siguranță recomandată: 4 poli; 20 A; curbă 400 V; categorie de declanșare C.

K5M Contactor de siguranță (în cutia de distribuție inferioară)

Q1DI Disjunctor pentru scurgerea la pământ (procurare la fața locului)

SWB Cutie de distribuție

X6M Bornă (procurare la fața locului)



NOTIFICARE

NU tăiați și NU eliminați cablul de alimentare al încălzitorului de rezervă.

8.3.3 Pentru a conecta ventilul de închidere



INFORMAȚII

Exemplu de utilizare a ventilului de închidere. În cazul în care există o singură zonă TAI și o combinație de încălzitoare prin pardoseală și convectoare cu pompă de căldură, instalați un ventil de închidere înainte de încălzirea prin pardoseală pentru a preveni apariția condensului pe pardoseală în timpul operațiunii de răcire. Pentru informații suplimentare, consultați ghidul de referință al instalatorului.



Fire: 2x0,75 mm²

Curent maxim de regim: 100 mA

230 V c.a. furnizată de placa cu circuite imprimate



[2.D] Ventil de închidere

- 1 Deschideți următoarele (consultați "Pentru a deschide unitatea interioară" [▶ 63]):

1	Panou superior	
2	Panoul de interfață cu utilizatorul	
3	Capac superior cutie de distribuție	

- 2 Conectați cablul de control al ventilului la bornele corespunzătoare, ca în ilustrația de mai jos.



NOTIFICARE

Cablajul este diferit pentru un ventil NC (normal închis) și un ventil NO (normal deschis).

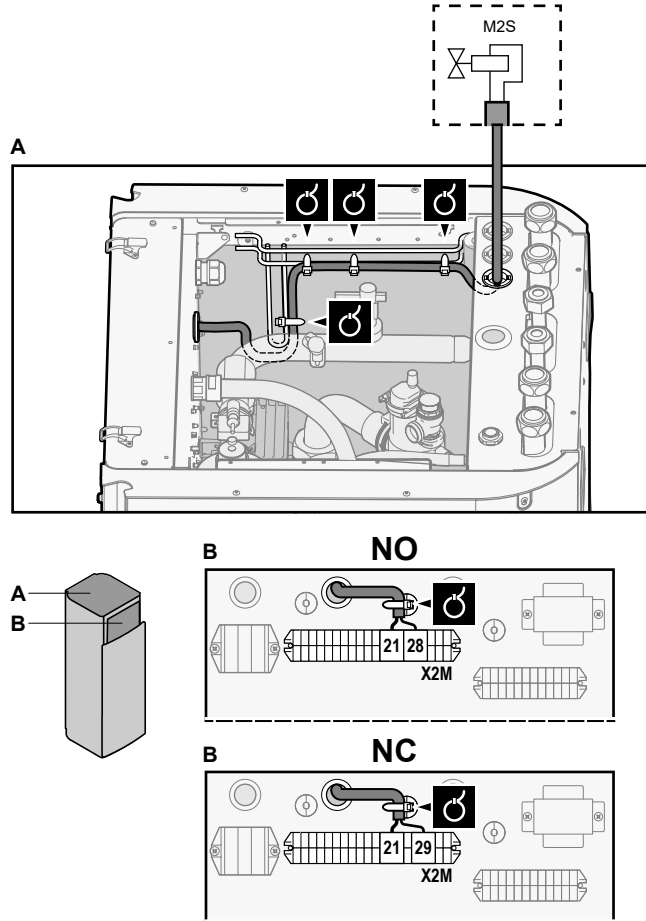

- 3 Fixați cablul cu bride de cablu pe suporturile destinate bridelor de cabluri.

8.3.4 Pentru a conecta contoarele de electricitate

	<p>Fire: 2 (per metru)×0,75 mm² Contoare de electricitate: detectare impuls 12 V c.c. (tensiune furnizată de placa cu circuite imprimate)</p>
	<p>[9.A] Măsurare energie</p>



INFORMAȚII

În cazul unui contor electric cu ieșire prin tranzistori, verificați polaritatea. Polul pozitiv TREBUIE conectat la X5M/6 și X5M/4; polul negativ la X5M/5 și X5M/3.

- 1 Deschideți următoarele (consultați "Pentru a deschide unitatea interioară" [▶ 63]):

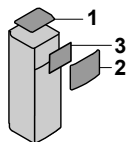

1	Panou superior	
2	Panoul de interfață cu utilizatorul	
3	Capac superior cutie de distribuție	

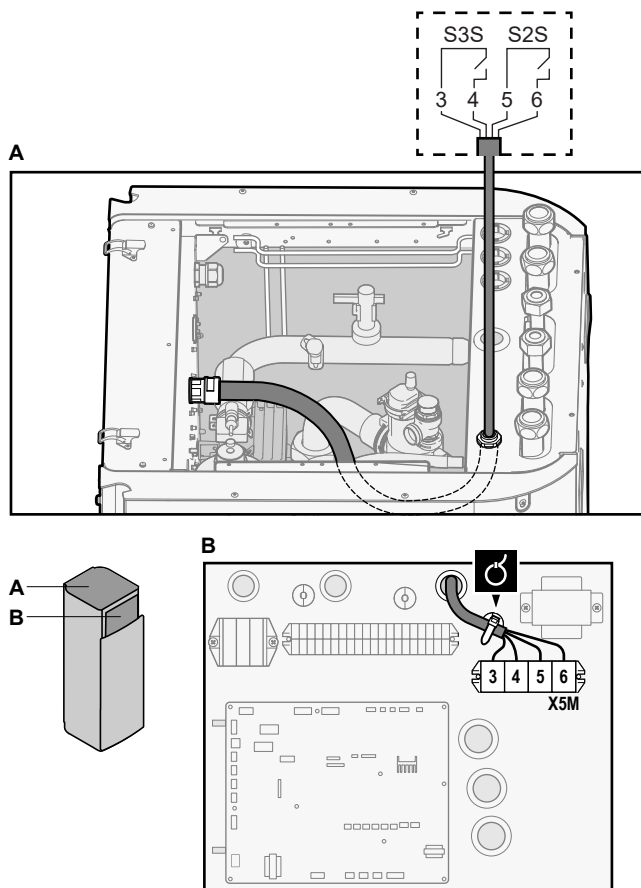
- 2** Conectați cablul contoarelor de electricitate la bornele corespunzătoare, ca în ilustrația de mai jos.



- 3** Fixați cablul cu coliere de cablu pe suporturile destinate colierele de cabluri.

8.3.5 Pentru a conecta pompa de apă caldă menajeră

	<p>Fire: (2+GND)×0,75 mm² leșire pompă ACM. Sarcină maximă: 2 A (intrare), 230 V AC, 1 A (continuu)</p>
	<p>[9.2.2] Pompă ACM [9.2.3] Programare pompă ACM</p>

- 1** Deschideți următoarele (consultați "[Pentru a deschide unitatea interioară](#)" [▶ 63]):

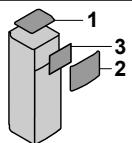

1	Panou superior	
2	Panoul de interfață cu utilizatorul	
3	Capac superior cutie de distribuție	

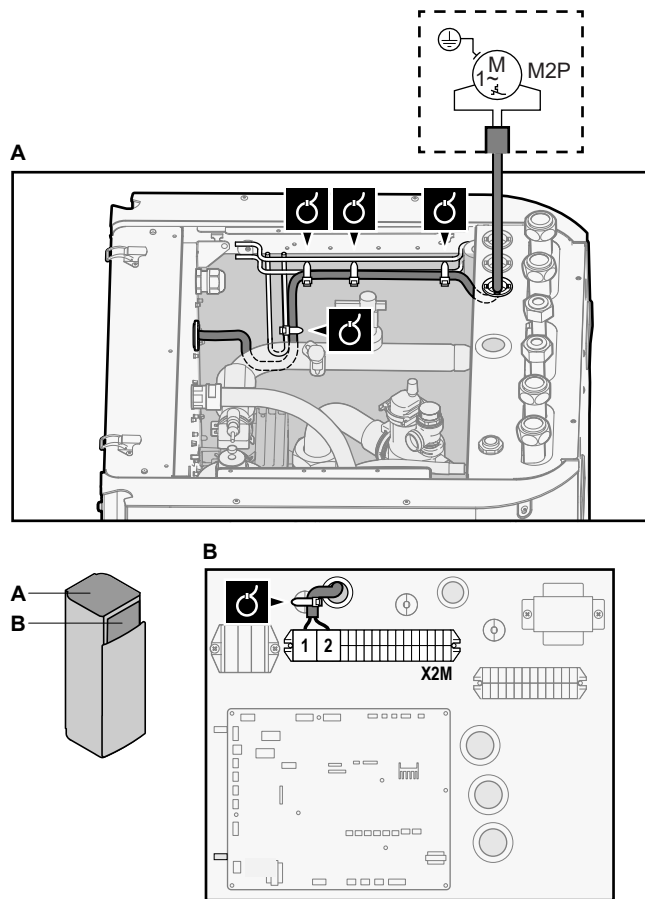
- 2** Conectați cablul pompei de apă caldă menajeră la bornele corespunzătoare, ca în ilustrația de mai jos.



3 Fixați cablul cu bride de cablu pe suporturile destinate bridelor de cabluri.

8.3.6 Pentru a conecta ieșirea alarmei

	Fire: (2+1)×0,75 mm ² Sarcină maximă: 0,3 A, 250 V c.a.
	[9.D] Ieșire alarmă

1 Deschideți următoarele (consultați "[Pentru a deschide unitatea interioară](#)" [▶ 63]):

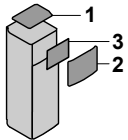
1	Panou superior	
2	Panoul de interfață cu utilizatorul	
3	Capac superior cutie de distribuție	

2 Conectați cablul de ieșire a alarmei la bornele corespunzătoare, ca în ilustrația de mai jos.

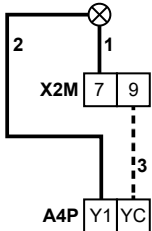
	1+2	Fire conectate la ieșirea alarmei
	3	Fir între X2M și A4P
	A4P	Trebuie să se instaleze EKR1HBAA.

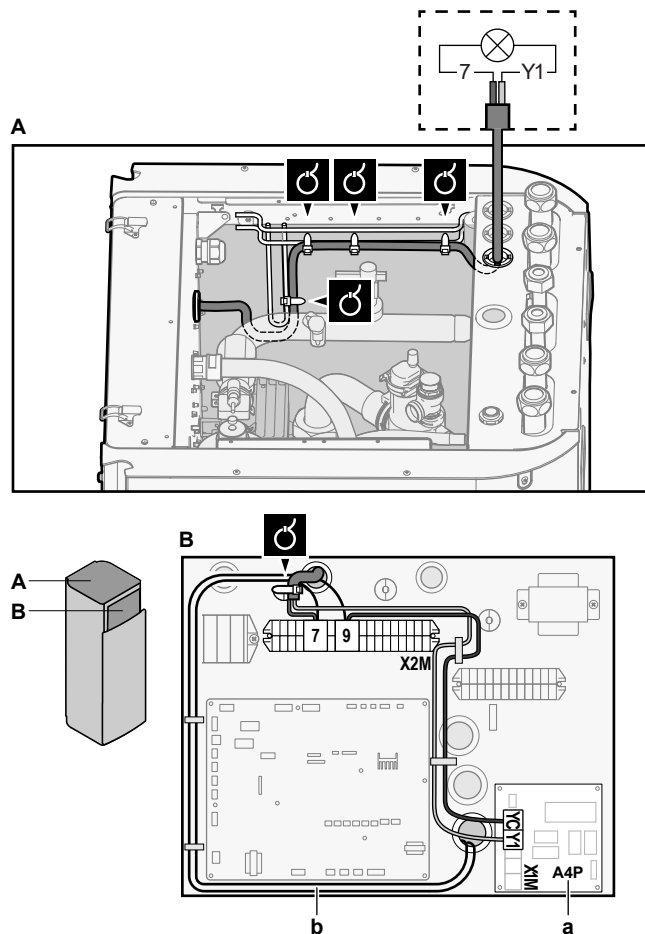

- a Trebuie să se instaleze EKR1HBA.
- b Cablare prealabilă între X2M/7+9 și Q1L (=încălzitor de rezervă cu protecție termică). NU modificați.

3 Fixați cablul cu coliere de cablu pe suporturile destinate colierele de cabluri.

8.3.7 Pentru a conecta ieșirea PORNIRE/OPRIRE pentru răcirea/încălzirea spațiului



INFORMAȚII

Răcirea se aplică numai în cazul:

- Modelelor reversibile
- Modelelor numai pentru încălzire + kit de conversie (EKHVCONV2)



Fire: (2+1)×0,75 mm²

Sarcină maximă: 0,3 A, 250 V c.a.



—

1 Deschideți următoarele (consultați "Pentru a deschide unitatea interioară" [▶ 63]):

1	Panou superior	
2	Panoul de interfață cu utilizatorul	
3	Capac superior cutie de distribuție	

2 Conectați cablul de ieșire PORNIRE/OPRIRE pentru răcirea/încălzirea spațiului la bornele corespunzătoare, ca în ilustrația de mai jos.

	1+2	Fire conectate la ieșirea PORNIRE/OPRIRE pentru răcirea/încălzirea spațiului
	3	Fir între X2M și A4P
	A4P	Trebuie să se instaleze EKR1HBAA.

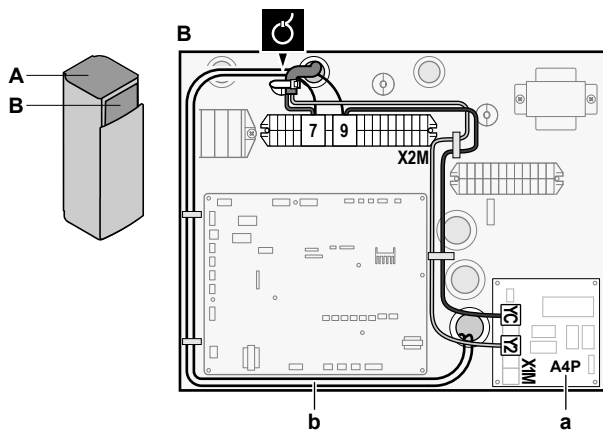
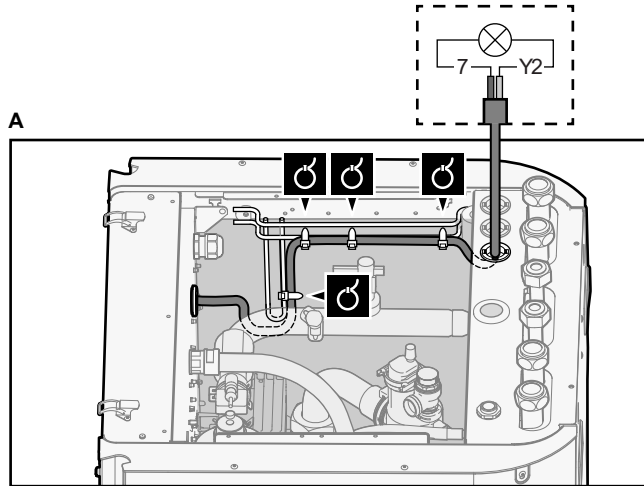

- a Trebuie să se instaleze EKR1HBAA.
- b Cablare prealabilă între X2M/7+9 și Q1L (=încălzitor de rezervă cu protecție termică). NU modificați.

3 Fixați cablul cu coliere de cablu pe suporturile destinate colierele de cabluri.

8.3.8 Pentru a conecta schimbătorul la sursa de căldură externă

	Fire: 2x0,75 mm ² Sarcină maximă: 0,3 A, 250 V c.a. Sarcină minimă: 20 mA, 5 V c.c.
	[9.C] Bivalent

1 Deschideți următoarele (consultați "Pentru a deschide unitatea interioară" [▶ 63]):

1	Panou superior	
2	Panoul de interfață cu utilizatorul	
3	Capac superior cutie de distribuție	

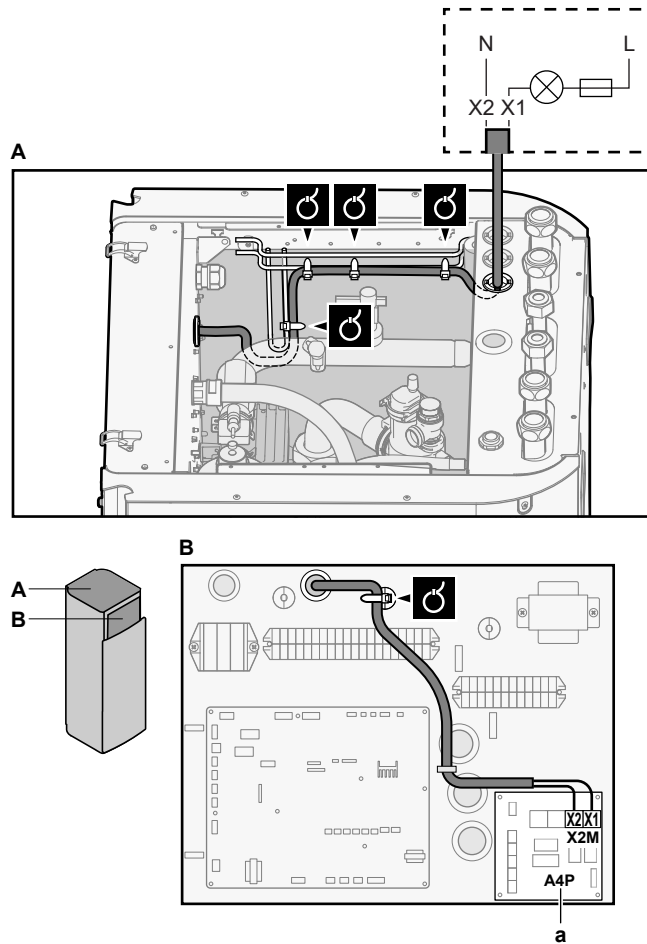

- 2 Conectați cablul schimbătorului la sursa de căldură externă la bornele corespunzătoare, ca în ilustrația de mai jos.



a Trebuie să se instaleze EKR1HBAA.

- 3 Fixați cablul cu coliere de cablu pe suporturile destinate colierele de cabluri.

8.3.9 Pentru a conecta intrările digitale ale consumului de energie

	Fire: 2 (per semnal intrare)×0,75 mm ² Intrări digitale pentru limitarea puterii: detectare 12 V c.c./12 mA (tensiune furnizată de placa cu circuite imprimate)
	[9.9] Controlul consumului de energie.

- 1 Deschideți următoarele (consultați "Pentru a deschide unitatea interioară" ▶ 63):

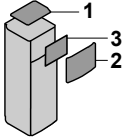
1	Panou superior	
2	Panoul de interfață cu utilizatorul	
3	Capac superior cutie de distribuție	

- 2 Conectați cablul intrărilor digitale ale consumului de energie la bornele corespunzătoare, ca în ilustrația de mai jos.

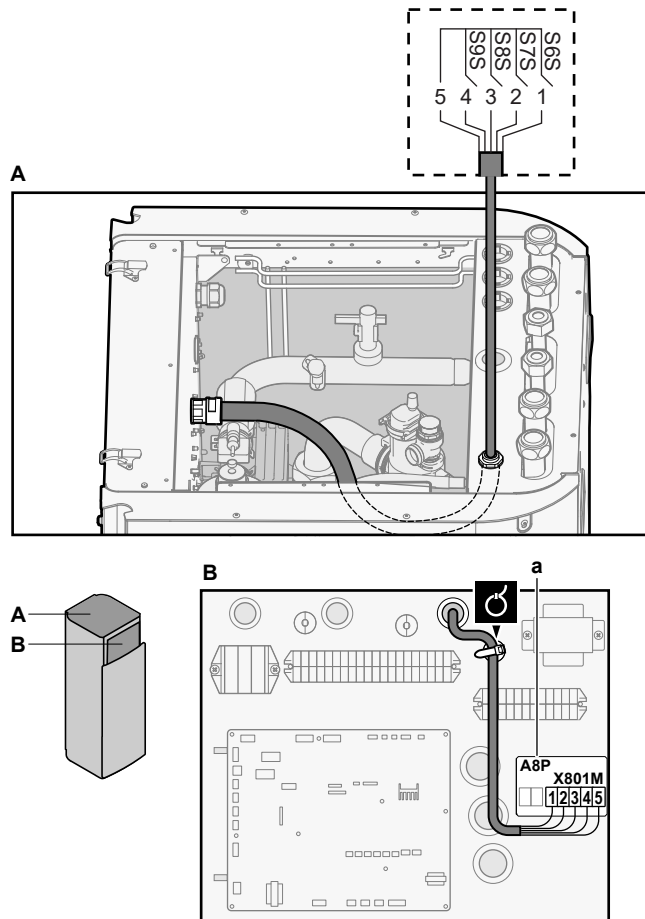

a Trebuie să se instaleze EKR1AHTA.

- 3 Fixați cablul cu coliere de cablu pe suporturile destinate colierele de cabluri.

8.3.10 Pentru a conecta termostatul de siguranță (contact normal închis)

	<p>Fire: 2x0,75 mm² Lungime maximă: 50 m Contact termostat de siguranță: detectare 16 V c.c. (tensiune furnizată de placa cu circuite imprimate). Contactul fără tensiune va asigura sarcina minimă valabilă de 15 V c.c., 10 mA.</p>
	<p>[9.8.1]=3 (Rețea de alimentare cu tarife diferențiate = Termostat de siguranță)</p>

- 1 Deschideți următoarele (consultați "Pentru a deschide unitatea interioară" [▶ 63]):

1	Panou superior	
2	Panoul de interfață cu utilizatorul	
3	Capac superior cutie de distribuție	

- 2 Conectați cablul termostatalui de siguranță (normal închis) la bornele corespunzătoare, ca în ilustrația de mai jos.

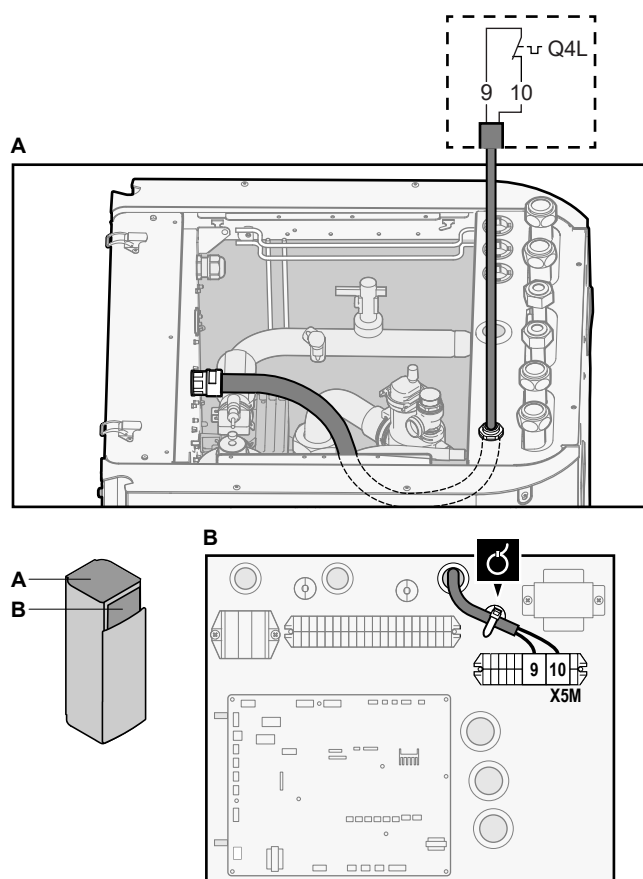

3 Fixați cablul cu coliere de cablu pe suporturile destinate colierele de cabluri.



NOTIFICARE

Asigurați-vă că selectați și instalați termostatul de siguranță conform legislației în vigoare.

În orice caz, pentru a preveni decuplarea inutilă a termostatalui de siguranță, recomandăm următoarele:

- Termostatul de siguranță să poată fi resetat în mod automat.
- Termostatul de siguranță să aibă un raport maxim al variației de temperatură de 2°C/min.
- Să existe o distanță minimă de 2 m între termostatul de siguranță și ventilul cu 3 căi.



INFORMAȚII

ÎNTOTDEAUNA configurați termostatul de siguranță după instalare. Fără configurare, unitatea va ignora contactul termostatalui de siguranță.



INFORMAȚII

Contactul rețelei de alimentare cu tarif kWh preferențial este conectat la aceleași borne (X5M/9+10) ca și termostatul de siguranță. Prin urmare, instalația poate avea NUMAI rețea de alimentare cu tarif kWh preferențial SAU termostat de siguranță.

8.4 După conectarea cablajului electric la unitatea interioară

Pentru a preveni intrarea apei în cutia de distribuție, izolați intrarea cablajului de joasă tensiune cu bandă izolatoare (furnizată ca accesoriu).

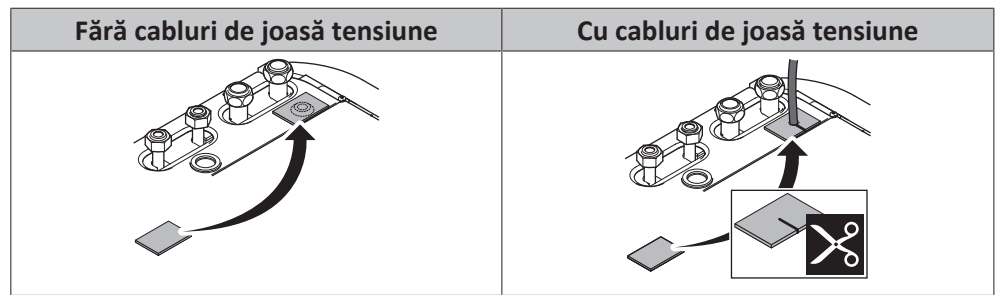

9 Configurare



INFORMAȚII

Răcirea se aplică numai în cazul:

- Modelelor reversibile
- Modelelor numai pentru încălzire + kit de conversie (EKHVCONV2)

În acest capitol

9.1	Prezentare generală: Configurare	121
9.1.1	Pentru a accesa cele mai utilizate comenzi	122
9.2	Expertul de configurare	124
9.3	Ecrane posibile	126
9.3.1	Ecrane posibile: prezentare generală	126
9.3.2	Ecranul principal	126
9.3.3	Ecranul meniului principal	129
9.3.4	Ecranul meniului	130
9.3.5	Ecranul valorii de referință	130
9.3.6	Ecran detaliat cu valori	131
9.3.7	Ecranul programării: exemplu	132
9.4	Curba în funcție de vreme	136
9.4.1	Ce este o curbă în funcție de vreme?	136
9.4.2	Curbă cu 2 valori de referință	137
9.4.3	Curbă cu compensare în funcție de pantă	138
9.4.4	Folosirea curbelor în funcție de vreme	139
9.5	Meniu setări	141
9.5.1	Defecțiune	142
9.5.2	Încăperea	142
9.5.3	Zona principală	147
9.5.4	Zonă suplimentară	157
9.5.5	Încălzirea/răcirea spațiului	162
9.5.6	Rezervor	171
9.5.7	Setări utilizator	178
9.5.8	Informații	183
9.5.9	Setările instalatorului	184
9.5.10	Darea în exploatare	203
9.5.11	Funcționare	204
9.5.12	WLAN	204
9.6	Structura de meniu: Prezentare generală a setărilor de utilizator	207
9.7	Structura de meniu: Prezentare generală a setărilor de instalator	208

9.1 Prezentare generală: Configurare

Acest capitol descrie ce trebuie să faceți și să știți pentru a configura sistemul după instalarea acestuia.

De ce

Dacă NU configurați corect sistemul, este posibil să NU funcționeze conform așteptărilor. Configurația influențează următoarele:

- Calculele software-ului
- Ce se poate vedea pe interfața de utilizare și ce se poate face cu aceasta

Cum

Puteți configura sistemul prin intermediul interfeței de utilizare.

- **Prima dată – expertul de configurare.** Când PORNIȚI interfața de utilizare pentru prima dată (prin intermediul unității), pornește un expert de configurare care vă ajută să configurați sistemul.

- **Reporniți expertul de configurare.** Dacă sistemul este deja configurat, puteți reporni expertul de configurare. Pentru a reporni expertul de configurare, mergeți la **Setări instalator > Expert de configurare**. Pentru a accesa **Setări instalator**, vedeți "[Pentru a accesa cele mai utilizate comenzi](#)" [▶ 122].
- **Ulterior.** Dacă este cazul, puteți aduce modificări configurației în structura meniului sau setărilor generale.

**INFORMAȚII**

Când este instalat expertul de configurare, interfața de utilizare va afișa un ecran de prezentare generală și solicitarea de confirmare. După confirmare, sistemul va reporni și se va afișa ecranul principal.

Accesarea setărilor – Legendă pentru tabele

Puteți accesa setările instalatorului utilizând două metode diferite. Cu toate acestea, NU toate setările sunt accesibile prin intermediul ambelor metode. În acest caz, coloane de tabel corespunzătoare din acest capitol sunt setate la N/A (indisponibil/nu se aplică).

Metodă	Coloane în tabel
Accesarea setărilor prin navigarea cu urme în ecranul meniului principal sau în structura de meniu . Pentru a activa traseul de navigare, apăsați pe butonul ? din ecranul principal.	# De exemplu: [2.9]
Accesarea setărilor prin cod în setările locale din prezentarea generală .	Cod De exemplu: [C-07]





Consultați și:

- "[Pentru a accesa setările de instalator](#)" [▶ 123]
- "[9.7 Structura de meniu: Prezentare generală a setărilor de instalator](#)" [▶ 208]

9.1.1 Pentru a accesa cele mai utilizate comenzi

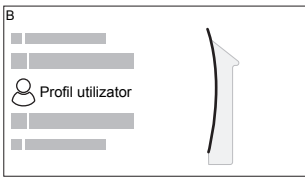
Pentru a schimba nivelul permisiunilor utilizatorului

Puteți schimba nivelul permisiunilor utilizatorului astfel:

1	Mergeți la [B]: Profil utilizator . 	
2	Introduceți codul PIN aplicabil pentru nivelul de permisiune al utilizatorului.	—
	▪ Răsfoiți lista cifrelor și schimbați cifra selectată.	
	▪ Mutați cursorul de la stânga la dreapta.	
	▪ Confirmați codul PIN și continuați.	

Codul PIN al instalatorului

Codul PIN pentru **Instalator** este **5678**. Acum sunt disponibile setările instalatorului și elementele de meniu suplimentare.

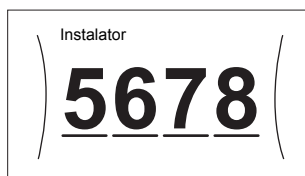

Codul PIN al utilizatorului avansat

Codul PIN pentru **Utilizator avansat** este **1234**. Acum sunt vizibile elementele de meniu suplimentare pentru utilizator.



Codul PIN al utilizatorului

Codul PIN pentru **Utilizator** este **0000**.



Pentru a accesa setările de instalator

- 1 Setați nivelul de permisiune al utilizatorului la **Instalator**.
- 2 Mergeți la [9]: **Setări instalator**.







Pentru a modifica o setare a prezentării generale

Exemplu: Modificați [1-01] de la 15 la 20.

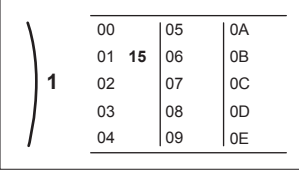
Majoritatea setărilor se pot configura folosind structura meniului. Dacă, din orice motiv, trebuie să modificați o setare utilizând setările generale, acestea pot fi accesate astfel:

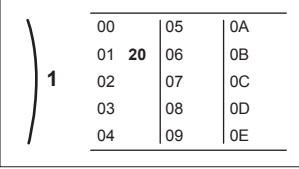
1	Setați nivelul de autorizare al utilizatorului la Instalator . Consultați " Pentru a schimba nivelul permisiunilor utilizatorului " [▶ 122].	—
2	Mergeți la [9.1]: Setări instalator > Prezentare generală reglaje locale .	
3	Rotiți butonul rotativ din stânga pentru a selecta prima parte a setării și confirmați apăsând pe butonul rotativ.	

0	00	05	0A
1	01	06	0B
2	02	07	0C
3	03	08	0D
	04	09	0E

4	Rotiți butonul rotativ din stânga pentru a selecta a doua parte a setării 	
5	Rotiți butonul rotativ din dreapta pentru a modifica valoarea de la 15 la 20. 	
6	Apăsați pe comutatorul din stânga pentru a confirma setarea nouă.	
7	Apăsați pe butonul din centru pentru a reveni la ecranul principal.	



INFORMAȚII

Când schimbați setările generale și reveniți la ecranul principal, interfața de utilizare va afișa un ecran și solicitarea de repornire a sistemului.

După confirmare, sistemul va reporni și se vor aplica modificările recente.

9.2 Expertul de configurare

După prima pornire a sistemului, interfața de utilizare vă va ghida cu ajutorul expertului de configurare. Astfel, puteți stabili cele mai importante setări inițiale. Astfel, unitatea va funcționa normal. Apoi, se pot stabili setări mai detaliate din structura meniului, dacă este cazul.

Puteți găsi o scurtă prezentare generală a setărilor în configurația de aici. Toate setările mai pot fi reglate în meniul stărilor (utilizați traseul de navigare).

Pentru setarea...	Consultați...
Limba [7.1]	
Dată/oră [7.2]	
Ore	—
Minute	
An	
Lună	
Zi	
Sistem	

Pentru setarea...		Consultați...
Tip unitate interioară (numai citire)		"Setările instalatorului" [▶ 184]
Tipul încălzitorului de rezervă [9.3.1]		
Apă caldă menajeră [9.2.1]		
Urgență [9.5]		
Număr zone [4.4]		"Încălzirea/răcirea spațiului" [▶ 162]
Sistem umplut cu glicol (prezentare generală a reglajului local [E-OD])		"Setările instalatorului" [▶ 184]
Capacitate încălzitor auxiliar [9.4.1] (dacă este cazul)		
Încălzitor de rezervă		
Tensiune [9.3.2]		"Încălzitor de rezervă" [▶ 185]
Configurare [9.3.3]		
Capacitate pas 1 [9.3.4]		
Capacitate suplimentară pas 2 [9.3.5] (dacă este cazul)		
Zonă principală		
Tip emițător [2.7]		"Zonă principală" [▶ 147]
Control [2.9]		
Mod valoare referință [2.4]		
Curbă DV încălzire [2.5] (dacă este cazul)		
Curbă DV răcire [2.6] (dacă este cazul)		
Program [2.1]		
Tip curbă DV [2.E]		
Zonă suplimentară (numai dacă [4.4]=1)		
Tip emițător [3.7]		"Zonă suplimentară" [▶ 157]
Control (numai citire) [3.9]		
Mod valoare referință [3.4]		
Curbă DV încălzire [3.5] (dacă este cazul)		
Curbă DV răcire [3.6] (dacă este cazul)		
Program [3.1]		
Tip curbă DV [3.C] (numai citire)		
Rezervor		

Pentru setarea...	Consultați...
Mod încălzire [5.6]	"Rezervor" [▶ 171]
Valoare de referință confort [5.2]	
Valoare de referință economie [5.3]	
Valoare de referință reîncălzire [5.4]	
Histerează [5.9] și [5.A]	

9.3 Ecrane posibile

9.3.1 Ecrane posibile: prezentare generală

Cele mai obișnuite ecrane sunt următoarele:

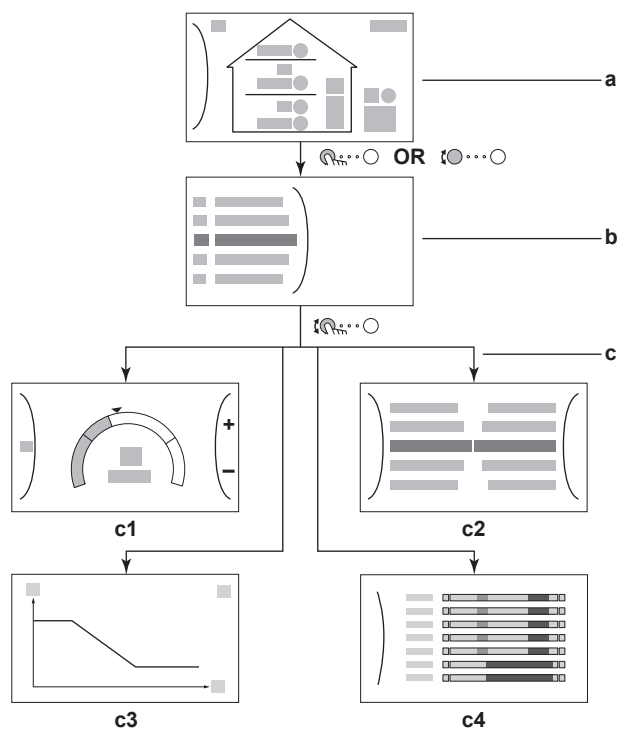

- a** Ecranul principal
- b** Ecranul meniului principal
- c** Ecrane de nivel inferior:
 - c1**: ecranul valorii de referință
 - c2**: ecran detaliat cu valori
 - c3**: ecran detaliat cu curba dependentă de vreme
 - c4**: ecran cu programul

9.3.2 Ecranul principal



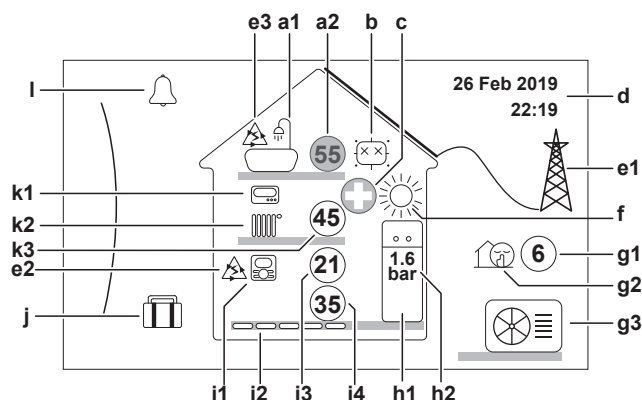









Apăsați pe butonul pentru a reveni la ecranul principal. Veți vedea o prezentare generală a configurației unității, temperatura încăperii și temperaturile valorilor de referință. În ecranul principal sunt vizibile numai simbolurile valabile pentru configurația dvs.





Acțiuni posibile în acest ecran

	Parcurgeți lista meniului principal.
	Mergeți la ecranul meniului principal.
?	Activați/dezactivați navigarea cu urme.



Element	Descriere	
a	Apă caldă menajeră	
a1		Apă caldă menajeră
a2		Temperatură rezervor măsurată ^(a)
b	Dezinfectare/Capacitate maximă	
		Mod dezinfectare activ
		Mod funcționare puternică activ
c	Urgență	
		Eroare la pompa de căldură și sistemul funcționează în modul Urgență sau pompa de căldură a fost oprită în mod forțat.
d	Data și oră curente	
e	Consum inteligent de energie	
e1		Modul de consum inteligent de energie este disponibil dacă sunt instalate panouri solare sau dacă sistemul este conectat la o rețea inteligentă de alimentare.
e2		Modul de consum inteligent de energie este utilizat în momentul respectiv pentru încălzirea spațiului.
e3		Modul de consum inteligent de energie este utilizat în momentul respectiv pentru apa caldă menajeră.
f	Mod de funcționare pentru spațiu	
		Răcire
		Încălzire
g	Mod exterior/silențios	
g1		Temperatură exterioară măsurată ^(a)
g2		Mod silențios activ
g3		Unitate exterioară

Element	Descriere	
h	Unitate interioară/rezervor apă caldă menajeră	
h1		Unitate interioară cu montare pe podea și rezervor integrat
		Unitate interioară montată pe perete
		Unitate interioară montată pe perete și rezervor separat
h2	1.6 bar	Presiunea apei
i	Zona principală	
i1	Tip termostat de încăpere instalat:	
		Funcționarea unității este decisă în funcție de temperatură ambiantă a interfață dedicată pentru confort uman (BRC1HHDA utilizat drept termostat de încăpere).
		Funcționarea unității este decisă în funcție de termostatul de încăpere extern (prin cablu sau wireless).
	—	Nu este instalat sau configurat niciun termostat de încăpere. Funcționarea unității este decisă în funcție de temperatură apei la ieșire, indiferent de temperatură efectivă a încăperii și/sau solicitarea de încălzire a încăperii.
i2	Tip emițător căldură instalat:	
		Încălzire prin podea
		Unitate serpentină-ventilator
		Radiator
i3	(21)	Temperatură încăpere măsurată ^(a)
i4	(35)	Valoarea de referință a temperaturii apei la ieșire ^(a)
j	Mod Vacanță	
		Mod Vacanță activ
k	Zonă suplimentară	
k1	Tip termostat de încăpere instalat:	
		Funcționarea unității este decisă în funcție de termostatul de încăpere extern (prin cablu sau wireless).
	—	Nu este instalat sau configurat niciun termostat de încăpere. Funcționarea unității este decisă în funcție de temperatură apei la ieșire, indiferent de temperatură efectivă a încăperii și/sau solicitarea de încălzire a încăperii.
k2	Tip emițător căldură instalat:	
		Încălzire prin podea
		Unitate serpentină-ventilator
		Radiator
k3	(45)	Valoarea de referință a temperaturii apei la ieșire ^(a)

Element	Descriere
I	Defecțiune
	A survenit o defecțiune.
	Consultați " Pentru a afișa textul de ajutor în cazul unei defecțiuni " [▶ 235] pentru informații suplimentare.



^(a) Dacă modul de funcționare corespunzător (de exemplu: încălzirea spațiului) nu este activ, cercul este inactiv, de culoare gri.



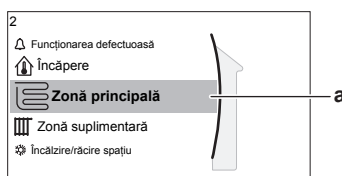

9.3.3 Ecranul meniului principal

Începând de la ecranul principal, apăsați () sau rotiți () comutatorul din stânga pentru a deschide ecranul meniului principal. În meniul principal, puteți accesa diferite ecrane ale valorilor de referință și submeniuuri.



a Submeniul selectat

Acțiuni posibile în acest ecran	
	Parcurgeți lista.
	Intrați în submeniu.
?	Activați/dezactivați navigarea cu urme.

Submeniu	Descriere
[0]  sau  Funcționarea defectuoasă	Restricție: se afișează numai dacă survine o defecțiune. Consultați " Pentru a afișa textul de ajutor în cazul unei defecțiuni " [▶ 235] pentru informații suplimentare.
[1]  Încăpere	Restricție: Se afișează numai dacă o interfață dedicată pentru confort uman (BRC1HHDA utilizat drept termostat de încăpere) controlează unitatea interioară. Setați temperatura încăperii.
[2]  Zonă principală	Arată simbolurile valabile pentru tipul emițătorului zonei principale. Setați temperatura apei la ieșire pentru zona principală.
[3]  Zonă suplimentară	Restricție: se afișează numai dacă există două zone pentru temperatura apei la ieșire. Arată simbolurile valabile pentru tipul emițătorului zonei suplimentare. Setați temperatura apei la ieșire pentru zona suplimentară (dacă există).

	Submeniu	Descriere
[4]	☀️ Încălzire/răcire spațiu	Arată simbolurile valabile pentru unitatea dvs. Treceți unitatea în modul de încălzire sau răcire. Nu puteți schimba modul la modelele care au numai încălzire.
[5]	🛁 Rezervor	Setați temperatura rezervorului de apă caldă menajeră.
[7]	👤 Setări utilizator	Vă permite accesul la setările de utilizator, cum ar fi modul pentru vacanță sau cel silențios.
[8]	📄 Informații	Afișează date și informații despre unitatea interioară.
[9]	🔧 Setări instalator	Restricție: Numai pentru instalator. Vă permite accesul la setările avansate.
[A]	🔧 Darea în exploatare	Restricție: Numai pentru instalator. Efectuați probe și întreținerea.
[B]	👤 Profil utilizator	Schimbați profilul utilizatorului activ.
[C]	🔌 Funcționare	Activați sau dezactivați încălzirea/răcirea și pregătirea apei calde menajere.
[D]	📶 Gateway wireless	Restricție: Se afișează numai dacă s-a instalat un cartuș LAN wireless (WLAN). Conține setările necesare pentru configurarea aplicației Daikin Residential Controller.

9.3.4 Ecranul meniului

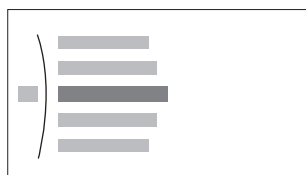

Exemplu:

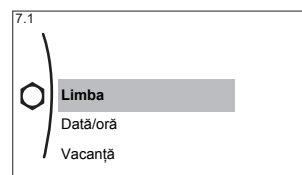

Acțiuni posibile în acest ecran	
👉⋯○	Parcurgeți lista.
👉⋯○	Intrați în submeniu/setare.

9.3.5 Ecranul valorii de referință

Ecranul valorii de referință se afișează pentru ecranele care descriu componentele sistemului ce necesită valoarea de referință.

Exemple

[1] Ecranul temperaturii încăperii

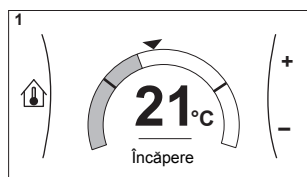

[2] Ecranul zonei principale

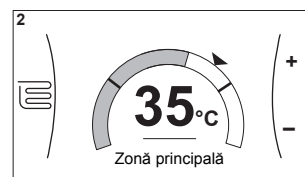

[3] Ecranul zonei suplimentare

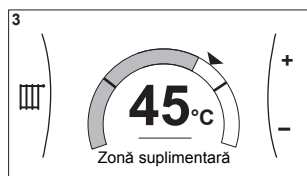

[5] Ecranul temperaturii rezervorului

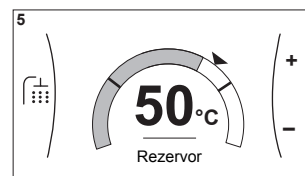

Explicație

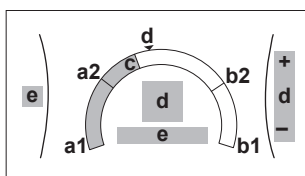

Acțiuni posibile în acest ecran

	Parcurgeți lista submeniuului.
	Mergeți la submeniu.
	Reglați și aplicați automat temperatura dorită.

Element	Descriere	
Limită temperatură minimă	a1	Fixată de unitate
	a2	Restricționată de instalator
Limită temperatură maximă	b1	Fixată de unitate
	b2	Restricționată de instalator
Temperatură curentă	c	Măsurată de unitate
Temperatură dorită	d	Rotiți comutatorul din dreapta pentru creștere/descreștere.
Submeniu	e	Rotiți sau apăsați pe comutatorul din stânga pentru a intra în submeniu.

9.3.6 Ecran detaliat cu valori

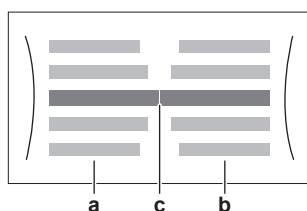



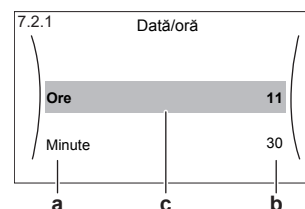

a Setări

Exemplu:



- b Valori
c Setarea și valoarea selectate

Acțiuni posibile în acest ecran	
	Parcurgeți lista setărilor.
	Schimbați valoarea.
	Treceți la setarea următoare.
	Confirmați modificările și continuați.

9.3.7 Ecranul programării: exemplu







Acest exemplu vă arată cum să programați temperatura încăperii în modul Încălzire pentru zona principală.



INFORMAȚII
Procedurile pentru celelalte programări sunt similare.

Pentru programare: prezentare generală



Exemplu: doriți să programați următorul:

Definit de utilizator 1	
Lun	
Mar	
Mie	
Joi	
Vin	
Sâm	
Dum	



Cerință preliminară: Programul temperaturii încăperii este disponibil numai dacă este activ controlul prin termostat. Dacă este activă comanda temperaturii apei la ieșire, puteți programa în schimb zona principală.



- 1 Mergeți la program.
- 2 (opțional) Ștergeți conținutul întregului program al săptămânii sau conținutul programului unei zi selectate.
- 3 Efectuați programarea pentru **Luni**.
- 4 Copiați programul pentru celelalte zile lucrătoare.
- 5 Efectuați programarea pentru **Sâmbătă** și copiați-o la **Duminică**.
- 6 Denumiți programul.

Pentru a merge la program

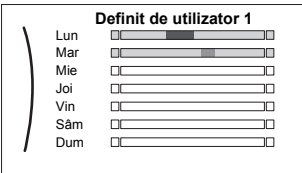

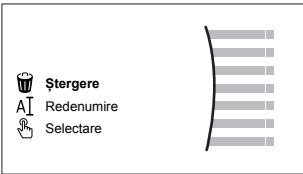

1	Mergeți la [1.1]: Încăpere > Program.	
2	Setați programarea la Da.	
3	Mergeți la [1.2]: Încăpere > Program încălzire.	

Pentru a șterge conținutul programului săptămânii



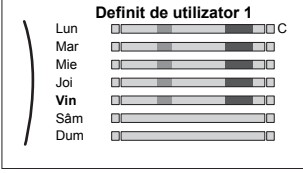

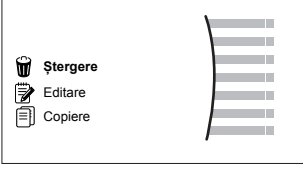
1	Selectați numele programului curent. <div style="border: 1px solid black; padding: 5px; margin-top: 10px;">  </div>	
---	--	---

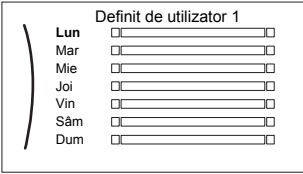

2	Selectați Ștergere . 	
3	Selectați OK pentru a confirma.	

Pentru a șterge conținutul programului unei zile

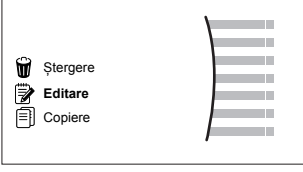



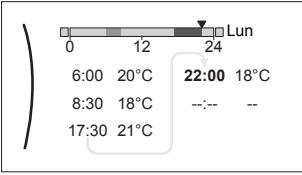

1	Selectați ziua pentru care doriți să ștergeți conținutul. De exemplu Vineri . 	
2	Selectați Ștergere . 	
3	Selectați OK pentru a confirma.	

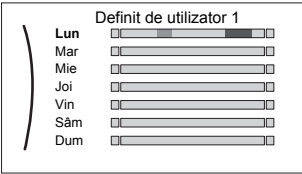

Pentru a efectua programarea pentru Luni

1	Selectați Luni . 	
2	Selectați Editare . 	

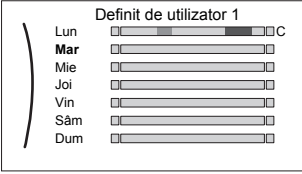



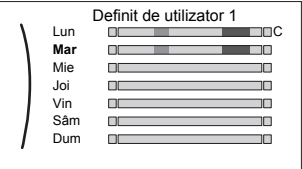

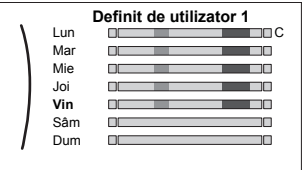

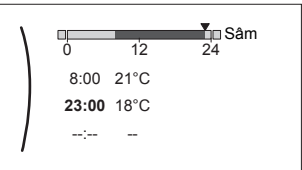

3	<p>Utilizați comutatorul rotativ din stânga pentru a selecta o intrare și editați-o cu comutatorul rotativ din dreapta. Puteți programa până la 6 acțiuni zilnice. Pe bară, o temperatură ridicată apare cu o culoare mai închisă decât o temperatură scăzută.</p>  <p>Notă: Pentru a șterge o acțiune, setați ora acesteia și ora acțiunii precedente.</p>	
4	<p>Confirmați modificările.</p> <p>Rezultat: Programul pentru ziua de luni este definit. Valoarea ultimei acțiuni este valabilă până la următoarea acțiune programată. În acest exemplu, ziua de luni este prima zi pe care ați programat-o. Prin urmare, ultima acțiune programată este valabilă până la prima acțiune din următoarea zi de luni.</p>	

Pentru a copia programul pentru celelalte zile lucrătoare





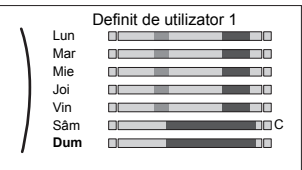

1	<p>Selectați Luni.</p> 	
2	<p>Selectați Copiere.</p>  <p>Rezultat: Lângă ziua copiată se afișează litera "C".</p>	
3	<p>Selectați Marți.</p> 	

4	<p>Selecțați Lipire.</p>  <p>Rezultat:</p> 	
5	<p>Repetati această acțiune pentru celelalte zile lucrătoare.</p> 	—

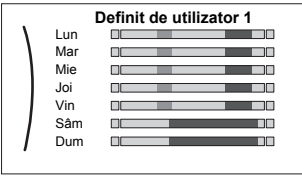
Pentru a efectua programarea pentru Sâmbătă și a o copia la Duminică

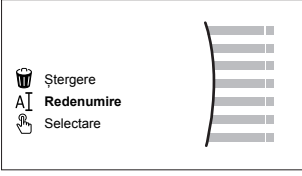
1	Selecțați Sâmbătă .	
2	Selecțați Editare .	
3	<p>Utilizați comutatorul rotativ din stânga pentru a selecta o intrare și editați-o cu comutatorul rotativ din dreapta.</p> 	 
4	Confirmați modificările.	
5	Selecțați Sâmbătă .	
6	Selecțați Copiere .	
7	Selecțați Duminică .	
8	<p>Selecțați Lipire.</p> <p>Rezultat:</p> 	

Pentru a redenumi programul

1	Selectați numele programului curent. 	
2	Selectați Redenumire. 	
3	(opțional) Pentru a șterge numele programului curent, răsfoiți lista caracterelor până când se afișează ←, apoi apăsați pentru a șterge caracterul precedent. Repetați pentru fiecare caracter al numelui programului.	
4	Pentru a acorda un nume programului curent, răsfoiți lista caracterelor și confirmați caracterul selectat. Numele programului poate conține până la 15 caractere.	
5	Confirmați numele nou.	

**INFORMAȚII**

Nu pot fi redenumite toate programările.

9.4 Curba în funcție de vreme

9.4.1 Ce este o curbă în funcție de vreme?

Funcționarea în funcție de vreme

Unitatea funcționează "în funcție de vreme" dacă temperatura dorită a apei la ieșire sau a rezervorului este determinată automat de temperatura exterioară. Prin urmare, este conectată la un senzor de temperatură de pe peretele orientat spre nord al clădirii. Dacă temperatura exterioară scade sau crește, unitatea compensează instantaneu temperatura. Astfel, unitatea nu trebuie să aștepte feedback de la termostat pentru a crește sau a scădea temperatura apei la ieșire sau a rezervorului. Deoarece reacționează mai rapid, previne creșterile și scăderile mari ale temperaturii interioare și ale temperaturii apei la robinete.

Avantaj

Funcționarea în funcție de vreme reduce consumul de electricitate.

Curba în funcție de vreme

Pentru a putea compensa diferențele de temperatură, unitatea se bazează pe curba sa în funcție de vreme. Această curbă definește care trebuie să fie temperatura rezervorului sau a apei la ieșire la diferite temperaturi exterioare.

Deoarece panta curbei depinde de circumstanțe locale, de exemplu, condițiile climatice și izolarea casei, curba poate fi ajustată de către un instalator sau utilizator.

Tipuri de curbe în funcție de vreme

Există 2 tipuri de curbe în funcție de vreme:

- Curbă cu 2 valori de referință
- Curbă cu compensare în funcție de pantă

Tipul de curbă pe care îl utilizați pentru a face ajustări depinde de preferințele personale. Consultați "[Folosirea curbelor în funcție de vreme](#)" [▶ 139].

Disponibilitatea

Curba în funcție de vreme este disponibilă pentru:

- Zona principală - Încălzire
- Zona principală - Răcire
- Zona suplimentară - Încălzire
- Zona suplimentară - Răcire
- Rezervor (disponibil numai pentru instalatori)



INFORMAȚII

Pentru a beneficia de funcționarea în funcție de vreme, configurați corect valoarea de referință pentru zona principală, pentru zona suplimentară sau pentru rezervor. Consultați "[Folosirea curbelor în funcție de vreme](#)" [▶ 139].

9.4.2 Curbă cu 2 valori de referință

Definiți curba în funcție de vreme folosind aceste două valori de referință:

- Valoarea de referință (X1, Y2)
- Valoarea de referință (X2, Y1)

Exemplu

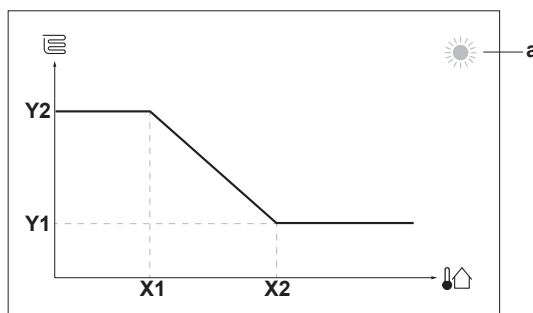

Element	Descriere
a	Zonă dependentă de vreme selectată: <ul style="list-style-type: none"> ☀️: încălzirea zonei principale sau suplimentare ❄️: răcirea zonei principale sau suplimentare 🚿: apă caldă menajeră
X1, X2	Exemple de temperatură ambiantă exterioară
Y1, Y2	Exemple de temperatura dorită a rezervorului sau a apei la ieșire. Pictograma corespunde emițătorului de căldură pentru zona respectivă: <ul style="list-style-type: none"> 🏠: încălzire prin pardoseală 🌀: unitate serpentină - ventilator 🔥: calorifer 🚿: rezervorul apei calde menajere
Acțiuni posibile în acest ecran	
🕒⋯○	Parcurgeți temperaturile.
○⋯●	Schimbați temperatura.
○⋯🏠	Treceți la temperatura următoare.
🏠⋯○	Confirmați modificările și continuați.

9.4.3 Curbă cu compensare în funcție de pantă

Pantă și compensare

Definiți curba în funcție de vreme folosind panta și compensarea acesteia:

- Schimbați **panta** pentru a crește sau a scădea în mod neproportional temperatura apei la ieșire pentru diferite temperaturi ale mediului înconjurător. De exemplu, dacă temperatura apei la ieșire este în general bună, dar la temperaturi scăzute ale mediului înconjurător este prea rece, creșteți panta astfel încât temperatura apei la ieșire să crească mai mult la temperaturi mai scăzute ale mediului înconjurător.
- Schimbați **compensarea** pentru a crește sau a scădea în mod proporțional temperatura apei la ieșire pentru diferite temperaturi ale mediului înconjurător. De exemplu, dacă temperatura apei la ieșire este întotdeauna un pic prea scăzută la diferite temperaturi ale mediului înconjurător, schimbați compensarea pentru a crește în mod proporțional temperatura apei la ieșire pentru toate temperaturile mediului înconjurător.

Exemple

Curbă în funcție de vreme când se selectează panta:

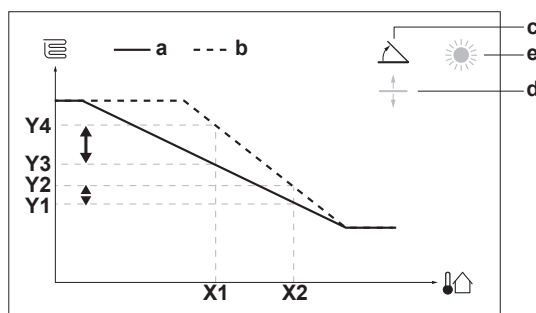

Curbă în funcție de vreme când se selectează compensarea:

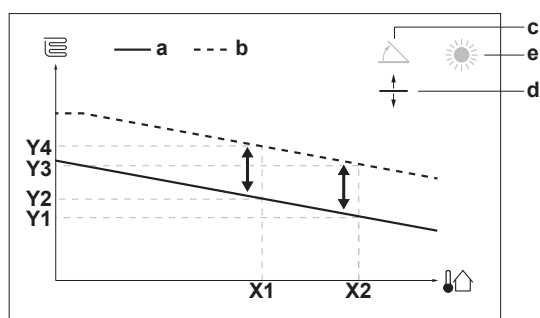

Element	Descriere
a	Curbă în funcție de zonă, înainte de schimbări.
b	Curbă în funcție de zonă, după schimbări (exemplu): <ul style="list-style-type: none"> ▪ Când se schimbă panta, noua temperatură preferată la X1 este neproportional mai mare decât temperatura preferată la X2. ▪ Când se schimbă compensarea, noua temperatură preferată la X1 este proporțional mai mare decât temperatura preferată la X2.
c	Pantă
d	Compensare
e	Zonă în funcție de vreme selectată: <ul style="list-style-type: none"> ▪ ☀: încălzirea zonei principale sau suplimentare ▪ ❄: răcirea zonei principale sau suplimentare ▪ 🚿: apă caldă menajeră
X1, X2	Exemple de temperatură ambiantă exterioară
Y1, Y2, Y3, Y4	Exemple de temperatura dorită a rezervorului sau a apei la ieșire. Pictograma corespunde emițătorului de căldură pentru zona respectivă: <ul style="list-style-type: none"> ▪ 🏠: încălzire prin pardoseală ▪ 🌀: unitate serpentină - ventilator ▪ 🏠: calorifer ▪ 🚿: rezervorul apei calde menajere

Acțiuni posibile în acest ecran	
🔍⋯○	Selectați panta sau compensarea.
○⋯🔍	Creșteți sau reduceți panta/compensarea.
○⋯👉	Când se selectează panta: setați panta și mergeți la compensare. Când se selectează compensarea: setați compensarea.
👉⋯○	Confirmați modificările și reveniți la submeniu.

9.4.4 Folosirea curbelor în funcție de vreme

Configurați curbele în funcție de vreme după cum urmează:

Pentru a defini modul de configurare a valorilor de referință

Pentru a folosi curba în funcție de vreme, trebuie să definiți modul corect de configurare a valorilor de referință:

Accesați modul de configurare a valorilor de referință...	Setați modul de configurare a valorilor de referință la...
Zonă principală – Încălzire	
[2.4] Zonă principală > Mod valoare referință	Încălzire DV, răcire fixată SAU După vreme
Zonă principală – Răcire	
[2.4] Zonă principală > Mod valoare referință	După vreme
Zonă suplimentară – Încălzire	
[3.4] Zonă suplimentară > Mod valoare referință	Încălzire DV, răcire fixată SAU După vreme
Zonă suplimentară – Răcire	
[3.4] Zonă suplimentară > Mod valoare referință	După vreme
Rezervor	
[5.B] Rezervor > Mod valoare referință	Restricție: Disponibil doar pentru instalatori. După vreme

Pentru a schimba tipul curbei în funcție de vreme

Pentru a schimba tipul pentru toate zonele (principală + suplimentară) și pentru rezervor, mergeți la [2.E] Zonă principală > Tip curbă DV.

Puteți vedea ce tip de curbă este selectat și mergând la:

- [3.C] Zonă suplimentară > Tip curbă DV
- [5.E] Rezervor > Tip curbă DV

Restricție: Disponibil doar pentru instalatori.

Pentru a schimba curba în funcție de vreme

Zonă	Mergeți la...
Zonă principală – Încălzire	[2.5] Zonă principală > Curbă DV încălzire
Zonă principală – Răcire	[2.6] Zonă principală > Curbă DV răcire
Zonă suplimentară – Încălzire	[3.5] Zonă suplimentară > Curbă DV încălzire
Zonă suplimentară – Răcire	[3.6] Zonă suplimentară > Curbă DV răcire
Rezervor	Restricție: Disponibil doar pentru instalatori. [5.C] Rezervor > Curbă DV

**INFORMAȚII****Valori de referință maxim și minim**

Nu puteți configura curba cu temperaturi mai mari sau mai mici decât valorile de referință maxime și minime configurate pentru zona respectivă sau pentru rezervor. Când se atinge valoarea de referință maximă sau minimă, curba se aplatizează.

Pentru a regla fin curba în funcție de vreme: curba cu compensare în funcție de pantă

În următorul tabel se descrie modul de reglare a curbei în funcție de vreme pentru o zonă sau pentru rezervor:

Simțiți că este...		Reglați fin folosind panta și compensarea:	
La temperaturi exterioare normale...	La temperaturi exterioare scăzute...	Pantă	Compensare
OK	Frig	↑	—
OK	Cald	↓	—
Frig	OK	↓	↑
Frig	Frig	—	↑
Frig	Cald	↓	↑
Cald	OK	↑	↓
Cald	Frig	↑	↓
Cald	Cald	—	↓

Pentru a regla fin curba în funcție de vreme: curba cu 2 valori de referință

În următorul tabel se descrie modul de reglare a curbei în funcție de vreme pentru o zonă sau pentru rezervor:



Simțiți că este...		Reglați fin folosind valorile de referință:			
La temperaturi exterioare normale...	La temperaturi exterioare scăzute...	Y2 ^(a)	Y1 ^(a)	X1 ^(a)	X2 ^(a)
OK	Frig	↑	—	↑	—
OK	Cald	↓	—	↓	—
Frig	OK	—	↑	—	↑
Frig	Frig	↑	↑	↑	↑
Frig	Cald	↓	↑	↓	↑
Cald	OK	—	↓	—	↓
Cald	Frig	↑	↓	↑	↓
Cald	Cald	↓	↓	↓	↓

^(a) Consultați "Curbă cu 2 valori de referință" [▶ 137].

9.5 Meniu setări

Puteți stabili setări suplimentare folosind ecranul meniului principal și submeniurile acestuia. Aici sunt prezentate cele mai importante setări.

9.5.1 Defecțiune

În cazul unei defecțiuni, în ecranul principal va apărea  sau . Pentru a afișa codul de eroare, deschideți ecranul meniului și accesați [0] **Funcționarea defectuoasă**. Apăsați pe ? pentru a obține mai multe informații despre eroare.

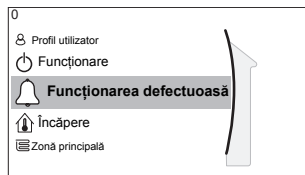

9.5.2 Încăperea

Vedere generală

Următoarele articole apar în submeniu:

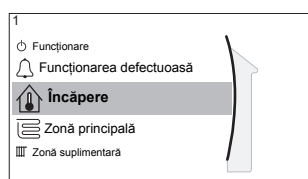
**[1] Încăperea**

 Ecranul valorii de referință

[1.1] Program

[1.2] Program încălzire

[1.3] Program răcire

[1.4] Anti-îngheț

[1.5] Interval valoare de referință

[1.6] Decalaj senzor încăperea

[1.7] Decalaj senzor încăperea

Ecranul valorii de referință

Controlați temperatura încăperii pentru zona principală folosind ecranul valorii de referință [1] **Încăperea**.

Consultați "[Ecranul valorii de referință](#)" [▶ 130].

Program

Indicați dacă temperatura încăperii este controlată sau nu potrivit unui program.

#	Cod	Descriere
[1.1]	Indisponibil	Program: <ul style="list-style-type: none"> Nu: Temperatura încăperii este controlată de utilizator. Da: Temperatura încăperii este controlată de o programare și poate fi modificată de către utilizator.

Program încălzire

Valabil pentru toate modelele.

Definiți un program de încălzire a încăperii în secțiunea [1.2] **Program încălzire**.

Consultați "[Ecranul programării: exemplu](#)" [▶ 132].

Program răcire

Valabil numai pentru modelele reversibile.

Definiți un program de răcire a încăperii în secțiunea [1.3] **Program răcire**.

Consultați "**Ecranul programării: exemplu**" [▶ 132].

Anti-îngheț

[1.4] **Anti-îngheț** împiedică răcirea excesivă a încăperii. Această setare se aplică atunci când [2.9] **Control=Termostat încăpere**, însă oferă funcționalități și pentru controlul temperaturii apei la ieșire și pentru controlul termostatului de încăpere extern. În cazul ultimelor două funcționalități, funcția **Anti-îngheț** poate fi activată prin setarea reglajului local [2-06]=1.

Protecția la înghețare a încăperii, când este activată, nu este garantată atunci când nu există un termostat de încăpere care să poată activa pompa de căldură. Acest lucru este valabil atunci când:

- [2.9] **Control=Termostatul de încăpere extern** și [C.2] **Încălzire/răcire spațiu=Oprit**, sau atunci când
- [2.9] **Control=Apă la ieșire**.

În cazurile de mai sus, funcția **Anti-îngheț** va încălzi apa pentru încălzirea spațiului la o valoare de referință redusă atunci când temperatura exterioară este mai mică de 6°C.

Metoda de comandă a unității pentru zona principală [2.9]	Descriere
Comanda temperaturii apei la ieșire ([C-07]=0)	NU se garantează protecția la înghețare a încăperii.
Comandă cu termostat de încăpere extern ([C-07]=1)	Permite termostatului de încăpere extern să controleze protecția la înghețare a încăperii: <ul style="list-style-type: none"> ▪ Setati [C.2] Încălzire/răcire spațiu=Oprit.
Comanda cu termostat de încăpere ([C-07]=2)	Permiteți interfeței dedicate pentru confort uman (BRC1HHDA, utilizată drept termostat de încăpere) să controleze protecția la înghețare a încăperii: <ul style="list-style-type: none"> ▪ Setati funcția anti-îngheț [1.4.1] Activare=Da. ▪ Setati temperatura pentru funcția anti-îngheț în [1.4.2] Valoare de referință încăpere.



INFORMAȚII

Dacă apare eroarea U4, NU se garantează protecția la înghețare a încăperii.



NOTIFICARE

Dacă funcția **Anti-îngheț** pentru încăpere este activă și apare o eroare U4, unitatea va porni automat funcția **Anti-îngheț** prin intermediul încălzitorului de rezervă. Dacă încălzitorul de rezervă nu este permis pentru protecția la înghețare a încăperii în timpul unei erori U4, setarea funcției **Anti-îngheț** pentru încăpere TREBUIE dezactivată.

**NOTIFICARE**

Protecția la înghețare a încăperii. Chiar dacă OPRIȚI operațiunea de răcire/încălzire a spațiului ([C.2]: **Funcționare > Încălzire/răcire spațiu**), funcționarea protecției la înghețare a încăperii, dacă este permisă, se poate activa în continuare. Totuși, pentru controlul temperaturii apei la ieșire și controlul termostatului de încăpere extern, protecția NU este garantată.

Pentru informații mai detaliate despre protecția împotriva înghețării încăperii în legătură cu metoda valabilă de comandă a unității, consultați secțiunile de mai jos.

Controlul temperaturii apei la ieșire ([C-07]=0)

Controlând temperatura apei la ieșire, NU se garantează protecția la înghețare a încăperii. Cu toate acestea, dacă este activată protecția la îngheț [2-06], este posibilă protecția limitată la înghețare din partea unității:

Dacă...	Atunci...
<ul style="list-style-type: none"> ▪ Încălzire/răcire spațiu=Oprit, și ▪ Temperatura ambiantă exterioară scade sub 6°C 	<ul style="list-style-type: none"> ▪ Unitatea va asigura apa la ieșire pentru emițătoarele de căldură pentru a încălzi din nou încăperea și ▪ valoarea de referință pentru temperatura apei la ieșire va fi redusă.
<ul style="list-style-type: none"> ▪ Încălzire/răcire spațiu=Pornit, și ▪ Mod de funcționare=Încălzire 	Unitatea va asigura apa la ieșire pentru emițătoarele de căldură pentru a încălzi încăperea conform logici normale de funcționare.
<ul style="list-style-type: none"> ▪ Încălzire/răcire spațiu=Pornit, și ▪ Mod de funcționare=Răcire 	Nu există protecția împotriva înghețării încăperii.

Comanda termostatului de încăpere extern ([C-07]=1)

În cazul controlului prin termostatul de încăpere extern, protecția la înghețare a încăperii este garantată de termostatul de încăpere extern, cu următoarele condiții:

- [C.2] **Încălzire/răcire spațiu=Pornit** și
- [9.5.1] **Urgență=Automată** sau **SH automat normal/ACM oprită**.

Cu toate acestea, dacă funcția [1.4.1] **Anti-îngheț** este activată, este posibilă protecția limitată la înghețare din partea unității.

În situația cu 1 zonă a temperaturii apei la ieșire:

Dacă...	Atunci...
<ul style="list-style-type: none"> ▪ Încălzire/răcire spațiu=Oprit, și ▪ Temperatura ambiantă exterioară scade sub 6°C 	<ul style="list-style-type: none"> ▪ Unitatea va asigura apa la ieșire pentru emițătoarele de căldură pentru a încălzi din nou încăperea și ▪ valoarea de referință pentru temperatura apei la ieșire va fi redusă.

Dacă...	Atunci...
<ul style="list-style-type: none"> ▪ Încălzire/răcire spațiu=Pornit, și ▪ Termostatul de încăpere extern este setat la "Termostat OPRIT" și ▪ Temperatura exterioară scade sub 6°C 	<ul style="list-style-type: none"> ▪ Unitatea va asigura apa la ieșire pentru emițătoarele de căldură pentru a încălzi din nou încăperea și ▪ valoarea de referință pentru temperatura apei la ieșire va fi redusă.
<ul style="list-style-type: none"> ▪ Încălzire/răcire spațiu=Pornit, și ▪ Termostatul de încăpere extern este setat la "Termostat PORNIT" 	Protecția împotriva înghețării încăperii este garantată de logica normală de funcționare.

În situația cu 2 zone ale temperaturii apei la ieșire:

Dacă...	Atunci...
<ul style="list-style-type: none"> ▪ Încălzire/răcire spațiu=Oprit, și ▪ Temperatura ambiantă exterioară scade sub 6°C 	<ul style="list-style-type: none"> ▪ Unitatea va asigura apa la ieșire pentru emițătoarele de căldură pentru a încălzi din nou încăperea și ▪ valoarea de referință pentru temperatura apei la ieșire va fi redusă.
<ul style="list-style-type: none"> ▪ Încălzire/răcire spațiu=Pornit, și ▪ Mod de funcționare=Încălzire, și ▪ Termostatul de încăpere extern este setat la "Termostat OPRIT" și ▪ Temperatura exterioară scade sub 6°C 	<ul style="list-style-type: none"> ▪ Unitatea va asigura apa la ieșire pentru emițătoarele de căldură pentru a încălzi din nou încăperea și ▪ valoarea de referință pentru temperatura apei la ieșire va fi redusă.
<ul style="list-style-type: none"> ▪ Încălzire/răcire spațiu=Pornit, și ▪ Mod de funcționare=Răcire 	Nu există protecția împotriva înghețării încăperii.

Comanda termostatului de încăpere ([C-07]=2)

În timpul controlului prin termostatul de încăpere, este garantată protecția împotriva înghețării încăperii [2-06] dacă aceasta este activată. Când se activează protecția la înghețare a încăperii și temperatura încăperii scade sub temperatura de protecție împotriva înghețării încăperii [2-05], unitatea la furniza apă la ieșire către emițătoarele de căldură pentru a reîncălzi încăperea.

#	Cod	Descriere
[1.4.1]	[2-06]	Activare: <ul style="list-style-type: none"> ▪ 0 Nu: Funcția de protecție la îngheț este OPRITĂ. ▪ 1 Da: Funcția de protecție la îngheț este pornită.
[1.4.2]	[2-05]	Valoare de referință încăpere: <ul style="list-style-type: none"> ▪ 4°C~16°C

**INFORMAȚII**

Când interfața dedicată pentru confort uman (BRC1HHDA, utilizată drept termostat de încăpere) este deconectată (din cauza cablării greșite sau a cablului deteriorat), NU se garantează protecția la înghețare a încăperii.

**NOTIFICARE**

Dacă **Urgență** s-a setat la **Manuală** ([9.5.1]=0) și unitatea declanșează funcționarea de urgență, aceasta se va opri și va trebui recuperată manual prin intermediul interfeței de utilizare. Pentru a recupera manual funcționarea, mergeți la ecranul meniului principal **Funcționarea defectuoasă** și confirmați funcționarea în regim de urgență înainte de a începe.

Protecția la înghețare a încăperii este activă chiar dacă utilizatorul nu confirmă funcționarea de urgență.

Interval valoare de referință

Valabil numai pentru controlul termostatului de încăpere.

Pentru a economisi energie prin prevenirea încălzirii sau răcirii exagerate a încăperii, puteți limita intervalul temperaturii încăperii pentru încălzire și/sau răcire.

**NOTIFICARE**

Când se reglează intervalele temperaturii încăperii, sunt reglate, de asemenea, toate temperaturile dorite ale încăperii pentru a garanta că acestea se situează între limite.

#	Cod	Descriere
[1.5.1]	[3-07]	Minim încălzire
[1.5.2]	[3-06]	Maxim încălzire
[1.5.3]	[3-09]	Minim răcire
[1.5.4]	[3-08]	Maxim răcire

Decalaj senzor încăpere

Valabil numai pentru controlul termostatului de încăpere.

Pentru a calibra senzorul temperaturii încăperii (extern), se poate acorda un decalaj valorii termistorului de încăpere măsurate de interfață pentru confort uman (BRC1HHDA utilizat ca termostat de încăpere) sau de senzorul de încăpere extern. Setarea se poate utiliza pentru compensare în situațiile în care interfața pentru confort uman sau senzorul de încăpere extern nu se poate monta în locul de instalare ideal.

Consultați "[5.7 Configurarea senzorului de temperatură extern](#)" [▶ 55].

#	Cod	Descriere
[1.6]	[2-0A]	Decalaj senzor încăpere (interfață pentru confort uman (BRC1HHDA utilizat ca termostat de încăpere)): compensare a temperaturii efective a încăperii, măsurată de interfață pentru confort uman. <ul style="list-style-type: none"> ▪ $-5^{\circ}\text{C}\sim 5^{\circ}\text{C}$, trepte de $0,5^{\circ}\text{C}$

#	Cod	Descriere
[1.7]	[2-09]	Decalaj senzor încăpere (opțiunea senzorului de încăpere extern): valabil numai dacă s-a instalat și s-a configurat opțiunea senzorului de încăpere extern. <ul style="list-style-type: none"> -5°C~5°C, trepte de 0,5°C

9.5.3 Zona principală

Vedere generală

Următoarele articole apar în submeniu:

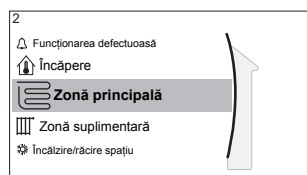

[2] Zonă principală

📄 Ecranul valorii de referință

[2.1] Program

[2.2] Program încălzire

[2.3] Program răcire

[2.4] Mod valoare referință

[2.5] Curbă DV încălzire

[2.6] Curbă DV răcire

[2.7] Tip emițător

[2.8] Interval valoare de referință

[2.9] Control

[2.A] Tip termostat

[2.B] Delta T

[2.C] Modulație

[2.D] Ventil de închidere

[2.E] Tip curbă DV

Ecranul valorii de referință

Controlați temperatura apei la ieșire pentru zona principală folosind ecranul valorii de referință [2] Zonă principală.

Consultați "Ecranul valorii de referință" [▶ 130].

Program

Indicați dacă temperatura apei la ieșire este controlată sau nu potrivit unui program.

Influența modului valorii de referință TAI [2.4] este următoarea:

- În modul cu valoare de referință TAI **Fixat**, acțiunile programate constau în temperaturile dorite ale apei la ieșire, presetate sau personalizate.
- În modul cu valoare de referință TAI **După vreme**, acțiunile programate constau în acțiunile comutate dorite, presetate sau personalizate.

#	Cod	Descriere
[2.1]	Indisponibil	Program: <ul style="list-style-type: none"> 0: Nu 1: Da

Programarea încălzirii

Definiți un program de încălzire pentru zona principală prin intermediul [2.2] **Program încălzire**.

Consultați "Ecranul programării: exemplu" [▶ 132].

Programarea răcirii

Definiți un program de răcire pentru zona principală prin intermediul [2.3] **Program răcire**.

Consultați "Ecranul programării: exemplu" [▶ 132].

Mod valoare referință

Definiți modul de configurare a valorilor de referință:

- **Fixat**: temperatura dorită a apei la ieșire nu depinde de temperatura ambiantă exterioară.
- În modul **Încălzire DV, răcire fixată**, temperatură dorită a apei la ieșire:
 - depinde de temperatura ambiantă exterioară pentru încălzire
 - NU depinde de temperatura ambiantă exterioară pentru răcire
- În modul **După vreme**, temperatura dorită a apei la ieșire depinde de temperatura ambiantă exterioară.

#	Cod	Descriere
[2.4]	Indisponibil	Mod valoare referință: <ul style="list-style-type: none"> ▪ Fixat ▪ Încălzire DV, răcire fixată ▪ După vreme

Când este activă funcționarea în funcție de vreme, temperaturile exterioare scăzute vor avea ca rezultat apă mai caldă și invers. În timpul funcționării în funcție de vreme, utilizatorul poate crește sau scădea temperatura apei cu maxim 10°C.

Curba în funcție de vreme pentru încălzire

Setați încălzirea în funcție de vreme pentru zona principală (dacă [2.4]=1 sau 2):

#	Cod	Descriere
[2.5]	[1-00] [1-01] [1-02] [1-03]	<p>Setați încălzirea în funcție de vreme în [2.5] Curbă DV încălzire:</p> <p>T_t: temperatură țintă a apei la ieșire (zona principală) T_a: temperatură exterioară</p> <p>Setați încălzirea în funcție de vreme în [9.1] Prezentare generală reglaje locale:</p> <ul style="list-style-type: none"> ▪ [1-00]: Temperatură ambiantă exterioară scăzută. $-40^{\circ}\text{C}\sim+5^{\circ}\text{C}$ ▪ [1-01]: Temperatură ambiantă exterioară ridicată. $10^{\circ}\text{C}\sim 25^{\circ}\text{C}$ ▪ [1-02]: Temperatură dorită a apei la ieșire când temperatură exterioară este egală sau scade sub temperatură ambiantă scăzută. $[9-01]^{\circ}\text{C}\sim[9-00]^{\circ}\text{C}$ <p>Notă: Această valoare trebuie să fie mai mare decât [1-03], deoarece pentru temperaturi exterioare scăzute este necesară apă mai caldă.</p> <ul style="list-style-type: none"> ▪ [1-03]: Temperatură dorită a apei la ieșire când temperatură exterioară este egală sau crește peste temperatură ambiantă ridicată. $[9-01]^{\circ}\text{C}\sim\min(45, [9-00])^{\circ}\text{C}$ <p>Notă: Această valoare trebuie să fie mai mică decât [1-02], deoarece pentru temperaturi exterioare ridicate este necesară mai puțină apă caldă.</p>

Curba în funcție de vreme pentru răcire

Setați răcirea în funcție de vreme pentru zona principală (dacă [2.4]=2):

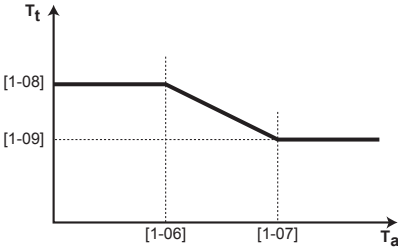
#	Cod	Descriere
[2.6]	[1-06] [1-07] [1-08] [1-09]	<p>Setați răcirea în funcție de vreme în [2.6] Curbă DV răcire:</p>  <p>T_t</p> <p>[1-08]</p> <p>[1-09]</p> <p>[1-06]</p> <p>[1-07]</p> <p>T_a</p> <p>T_t: temperatură țintă a apei la ieșire (zona principală)</p> <p>T_a: temperatură exterioară</p> <p>Setați încălzirea în funcție de vreme în [9.I]</p> <p>Prezentare generală reglaje locale:</p> <ul style="list-style-type: none"> ▪ [1-06]: Temperatură ambiantă exterioară scăzută. 10°C~25°C ▪ [1-07]: Temperatură ambiantă exterioară ridicată. 25°C~43°C ▪ [1-08]: Temperatură dorită a apei la ieșire când temperatură exterioară este egală sau scade sub temperatură ambiantă scăzută. [9-03]°C~[9-02]°C <p>Notă: Această valoare trebuie să fie mai mare decât [1-09], deoarece pentru temperaturi exterioare scăzute este necesară mai puțină apă rece.</p> <ul style="list-style-type: none"> ▪ [1-09]: Temperatură dorită a apei la ieșire când temperatură exterioară este egală sau crește peste temperatură ambiantă ridicată. [9-03]°C~[9-02]°C <p>Notă: Această valoare trebuie să fie mai mică decât [1-08], deoarece pentru temperaturi exterioare ridicate este necesară apă mai rece.</p>

Tip emițător

Încălzirea sau răcirea zonei principale poate dura mai mult timp. Această durată depinde de:

- Volumul de apă din sistem
- Tipul de emițător de căldură al zonei principale

Setarea **Tip emițător** poate compensa un sistem cu încălzire/răcire lentă sau rapidă în timpul ciclului de încălzire/răcire. La controlul cu termostat de încăpere, setarea **Tip emițător** va influența modularea maximă a temperaturii dorite a apei la ieșire și posibilitatea utilizării trecerii automate la răcire/încălzire în funcție de temperatură ambiantă interioară.

Prin urmare, este important să faceți corect setarea **Tip emițător**, în concordanță cu dispunerea sistemului. Valoarea delta T dorită pentru zona principală depinde de această setare.

#	Cod	Descriere
[2.7]	[2-0C]	Tip emițător: <ul style="list-style-type: none"> ▪ 0: Încălzire prin podea ▪ 1: Unitate serpentină-ventilator ▪ 2: Radiator

Setarea **Tip emițător** influențează intervalul valorii de referință a încălzirii spațiului și valoarea delta T dorită la încălzire în felul următor:

Zonă principală Tip emițător	Intervalul valorii de referință a încălzirii spațiului [9-01]~[9-00]	Valoarea delta T dorită la încălzire [1-0B]
0: Încălzire prin podea	Maximum 55°C	Variabilă (consultați [2.B.1])
1: Unitate serpentină-ventilator	Maximum 55°C	Variabilă (consultați [2.B.1])
2: Radiator	Maximum 70°C	Fixată la 10°C



NOTIFICARE

Valoarea de referință maximă la încălzirea spațiului depinde de tipul de emițător care se poate vedea în tabelul de mai sus. Dacă există 2 zone de temperatură a apei, atunci valoarea de referință maximă este maximumul celor 2 zone.



NOTIFICARE

Dacă NU configurați sistemul în acest fel, emițătoarele de căldură se pot deteriora. Dacă există 2 zone, este important ca în timpul încălzirii:

- zona cu cea mai scăzută temperatură a apei este configurată ca zonă principală, și
- zona cu cea mai ridicată temperatură a apei este configurată ca zonă suplimentară.



NOTIFICARE

Dacă există 2 zone și tipurile emițătoarelor este configurat greșit, apa cu temperatură ridicată poate fi trimisă la un emițător cu temperatură mică (încălzirea prin pardoseală). Pentru a evita acest lucru:

- Instalați un ventil acvostat/termostat pentru a evita temperaturile prea mari la un emițător cu temperatură mică.
- Asigurați-vă că setați corect tipurile de emițător pentru zona principală [2.7] și cea suplimentară [3.7], în concordanță cu emițătorul conectat.



NOTIFICARE

Temperatura medie a emițătorului = Temperatura apei la ieșire – (Delta T)/2

Aceasta înseamnă că, pentru aceeași valoare de referință a temperaturii apei la ieșire, temperatura medie a emițătorului pentru radiatoare este mai mică decât cea a încălzirii prin podea, ca urmare a unei valori data T mai mari.

Exemplu pentru radiatoare: $40 - 10 / 2 = 35^{\circ}\text{C}$

Exemplu pentru încălzire prin podea: $40 - 5 / 2 = 37,5^{\circ}\text{C}$

Pentru a compensa, puteți proceda astfel:

- Creșteți temperaturile dorite pe curba în funcție de vreme [2.5].
- Activați modularea temperaturii apei la ieșire și creșteți modulația maximă [2.C].

Interval valoare de referință

Pentru a preveni o temperatură incorectă a apei la ieșire (adică prea caldă sau prea rece) în zona de temperatură a apei la ieșire, limitați domeniul de temperatură.



NOTIFICARE

În cazul aplicației de încălzire prin podea, este important să se limiteze:

- temperatură maximă a apei la ieșire în timpul încălzirii în funcție de specificațiile instalației de încălzire prin podea.
- temperatură minimă a apei la ieșire în timpul răcirii la 18~20°C pentru a împiedica formarea condensului pe podea.



NOTIFICARE

- Când se reglează intervalele temperaturii apei la ieșire, sunt reglate, de asemenea, toate temperaturile dorite la ieșire pentru a garanta că acestea se situează între limite.
- Realizați întotdeauna echilibrul între temperatură dorită a apei la ieșire și temperatură dorită a încăperii și/sau capacitate (în funcție de proiectarea sistemului și selectarea emițătoarelor de căldură). Temperatură dorită a apei la ieșire este rezultatul mai multor setări (valoare presetată, valori de deviere, curbe în funcție de vreme, modulare). Ca rezultat, pot să apară temperaturi ale apei la ieșire prea ridicate sau prea coborâte, ceea ce duce la depășirea temperaturilor sau diminuarea capacității. Astfel de situații pot fi evitate prin limitarea intervalului de temperatură a apei la ieșire (în funcție de emițătorul de căldură).

Exemplu: În modul de încălzire, temperaturile apei la ieșire trebuie să fie suficient mai mari decât temperaturile din încăperi. Pentru a evita situațiile în care încăperea nu se încălzește așa cum doriți, setați temperatura minimă a apei la ieșire la 28°C.

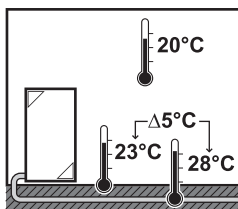

#	Cod	Descriere
		Intervalul de temperatură al apei la ieșire pentru zona principală de temperatură a apei la ieșire (= zona de temperatură a apei la ieșire cu cea mai scăzută temperatură a apei la ieșire în timpul încălzirii și cea mai ridicată temperatură a apei la ieșire în timpul răcirii)
[2.8.1]	[9-01]	Minim încălzire: <ul style="list-style-type: none"> ▪ 15°C~37°C
[2.8.2]	[9-00]	Maxim încălzire: <ul style="list-style-type: none"> ▪ [2-0C]=2 (tip emițător zonă principală = radiator) 37°C~70°C ▪ În caz contrar: 37°C~55°C
[2.8.3]	[9-03]	Minim răcire: <ul style="list-style-type: none"> ▪ 5°C~18°C
[2.8.4]	[9-02]	Maxim răcire: <ul style="list-style-type: none"> ▪ 18°C~22°C

Control

Definiți modul de control pentru exploatarea unității.

Control	Cu această comandă...
Apă la ieșire	Funcționarea unității este decisă în funcție de temperatură a apei la ieșire, indiferent de temperatură efectivă a încăperii și/sau solicitarea de încălzire sau răcire a încăperii.
Termostatul de încăpere extern	Funcționarea unității este decisă de termostatul extern sau de un dispozitiv echivalent (de ex., convecteurul pompei de căldură).
Termostat încăpere	Funcționarea unității este decisă în funcție de temperatură ambiantă a interfață dedicată pentru confort uman (BRC1HHDA utilizat drept termostat de încăpere).

#	Cod	Descriere
[2.9]	[C-07]	<ul style="list-style-type: none"> ▪ 0: Apă la ieșire ▪ 1: Termostatul de încăpere extern ▪ 2: Termostat încăpere

Tip termostat

Valabil numai pentru controlul termostatului de încăpere extern.



NOTIFICARE

Dacă se utilizează un termostat de încăpere extern, acesta va comanda protecția la înghețare a încăperii. Cu toate acestea, protecția împotriva înghețului în încăpere este posibilă numai dacă [C.2] **Încălzire/răcire spațiu=Pornit**.

#	Cod	Descriere
[2.A]	[C-05]	<p>Tipul termostatului de încăpere extern pentru zona principală:</p> <ul style="list-style-type: none"> ▪ 1: 1 contact: termostatul de încăpere extern utilizat poate trimite numai o stare de termostat PORNIT/OPRIT. Nu există cerere pentru separare între încălzire sau răcire. Termostatul de încăpere este conectat numai la 1 intrare digitală (X2M/35). Selectați această valoare în cazul unei conexiuni la convecteurul pompei de căldură (FWXV). ▪ 2: 2 contacte: termostatul de încăpere extern utilizat poate trimite o stare separată de PORNIRE/OPRIRE termostat încălzire/răcire. Termostatul de încăpere este conectat la 2 intrări digitale (X2M/35 și X2M/34). Selectați această valoare în cazul conectării la dispozitive de control pentru zonare multiplă cu fir (consultați "Opțiuni posibile pentru unitatea interioară" [▶ 24]) sau la un termostat de încăpere fără fir (EKTR1).

Temperatura apei la ieșire: Delta T

La încălzirea zonei principale, delta T țintă (diferența de temperatură) depinde de tipul de emițător selectat pentru zona principală.

Delta T este valoarea absolută a diferenței de temperatură dintre apa la ieșire și apa la intrare.

Unitatea este proiectată să susțină funcționarea unei bucle din pardoseală. Temperatura recomandată a apei la ieșire pentru buclele din pardoseală este de 35°C. În acest caz, unitatea va stabili o diferență de temperatură de 5°C, ceea ce înseamnă că temperatura apei la ieșire va fi de aproximativ 30°C.

În funcție de tipul de emițătoare de căldură instalate (calorifere, convector de pompă de căldură, bucle în pardoseală) sau în funcție de situație, puteți modifica diferența dintre temperatura apei la intrare și temperatura apei la ieșire.

Notă: pompa își va regla debitul pentru a menține valoarea delta T. În unele situații deosebite, valoarea delta T măsurată poate să difere față de valoarea setată.



INFORMAȚII

Când pentru încălzire este activ numai încălzitorul de rezervă, valoarea delta T va fi controlată în funcție de capacitatea fixată a încălzitorului de rezervă. Este posibil ca această valoare delta T să difere față de valoarea delta T selectată ca țintă.



INFORMAȚII

La încălzire, valoarea delta T țintă va fi obținută numai după un anumit timp de funcționare, când se atinge valoarea de referință, din cauza diferenței mari dintre valoarea de referință a temperaturii apei la ieșire și temperatura la intrare la pornire.



INFORMAȚII

Dacă zona principală sau cea suplimentară are o solicitare de încălzire, iar această zonă este dotată cu radiatoare, atunci delta T țintă pe care o va folosi unitatea la încălzire va fi fixată la 10°C.

Dacă zonele nu sunt dotate cu radiatoare, atunci unitatea va acorda prioritate la încălzire valorii delta T țintă pentru zona suplimentară, dacă există o solicitare de încălzire în zona suplimentară.

La răcire, unitatea va acorda prioritate la răcire valorii delta T țintă pentru zona suplimentară, dacă există o solicitare de răcire în zona suplimentară.

#	Cod	Descriere
[2.B.1]	[1-0B]	<p>Încălzire delta T: este necesară o diferență minimă de temperatură pentru funcționarea corespunzătoare a emițătoarelor de căldură în modul de încălzire.</p> <ul style="list-style-type: none"> ▪ Dacă [2-0C]=2, aceasta este fixată la 10°C ▪ În caz contrar: 3°C~10°C
[2.B.2]	[1-0D]	<p>Răcire delta T: este necesară o diferență minimă de temperatură pentru funcționarea corespunzătoare a emițătoarelor de căldură în modul de răcire.</p> <ul style="list-style-type: none"> ▪ 3°C~10°C

Temperatura apei la ieșire: Modulație

Valabil numai pentru controlul termostatului de încăpere.

Dacă utilizați funcția termostatului de încăpere, clientul trebuie să seteze temperatură dorită a încăperii. Unitatea va furniza apă caldă emițătoarelor de căldură și încăperea se va încălzi.

În plus, trebuie configurată și temperatura dorită a apei la ieșire: dacă opțiunea **Modulație** este activată, unitatea calculează automat temperatura dorită a apei la ieșire. Aceste calcule se bazează pe:

- temperaturile prestabilite, sau
- temperaturile dorite în funcție de vreme (dacă este activată funcționarea în funcție de vreme)

În plus, cu funcția **Modulație** activată, temperatură dorită a apei la ieșire scade sau crește în funcție de temperatură dorită a încăperii și de diferența între temperatură dorită și efectivă a încăperii. Rezultatul este următorul:

- temperaturi stabile ale încăperii care se potrivesc exact cu temperatură dorită (nivel sporit de confort)
- mai puține cicluri de pornire/oprire (nivel scăzut de zgomot, confort ridicat și randament mai bun)
- temperaturi ale apei cât mai scăzute posibil pentru a se potrivi cu temperatură dorită (randament ridicat)

Dacă funcția **Modulație** este dezactivată, setați temperatură dorită a apei la ieșire prin intermediul [2] **Zonă principală**.

#	Cod	Descriere
[2.C.1]	[8-05]	Modulație: <ul style="list-style-type: none"> ▪ 0 Nu (dezactivată) ▪ 1 Da (activată) Notă: Temperatură dorită a apei la ieșire la poate fi citită numai pe interfața de utilizare.
[2.C.2]	[8-06]	Modulație maximă: <ul style="list-style-type: none"> ▪ 0°C~10°C Aceasta este valoarea temperaturii cu care este crescută sau coborâtă temperatura dorită a apei la ieșire.



INFORMAȚII

Dacă s-a activat modularea temperaturii apei la ieșire, curba după vreme trebuie setată la o poziție mai ridicată decât [8-06] plus valoarea de referință minimă a temperaturii apei la ieșire necesară pentru a ajunge într-o stare stabilă a unei valori de referință pentru confortul unei încăperi. Pentru a spori randamentul, modularea poate coborî valoarea de referință a apei la ieșire. Stabilind curba după vreme într-o poziție la ridicată, nu poate scădea sub valoarea de referință minimă. Consultați figura de mai jos.

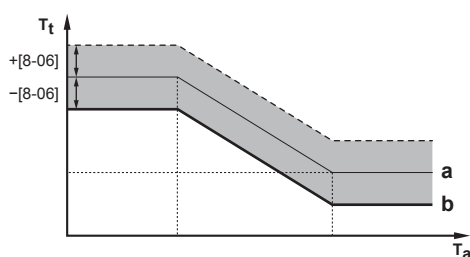

a Curba în funcție de vreme

- b Valoarea de referință minimă și necesară a temperaturii apei la ieșire pentru a ajunge într-o stare stabilă a unei valori de referință pentru confortul unei încăperi.

Ventil de închidere

Următoarele sunt valabile numai pentru 2 zone de temperatură a apei la ieșire. În situația cu 1 zonă de temperatură a apei la ieșire, conectați ventilul de închidere la ieșirea pentru încălzire/răcire.

Ventilul de închidere pentru temperatura apei la ieșire în zona principală se poate închide în aceste condiții:



INFORMAȚII

În timpul operațiunii dezghețare, ventilul de închidere este ÎNTOTDEAUNA deschis.

În timpul funcționării termostatului: Dacă s-a activat [F-0B], ventilul de închidere se închide când nu există cerere de căldură de la zona principală. Activați această setare pentru:

- a evita furnizarea apei la ieșire pentru emițătoarele de căldură în zona TAI principală (prin stația cu supapă de amestecare) când există solicitare de la zona TAI suplimentară.
- activați pompa de PORNIRE/OPRIRE a stației cu supapă de amestecare NUMAI dacă există solicitare.

#	Cod	Descriere
[2.D.1]	[F-0B]	Ventilul de închidere: <ul style="list-style-type: none"> ▪ 0 Nu: NU este influențat de solicitarea de încălzire sau răcire. ▪ 1 Da: se închide când NU există solicitare de încălzire sau răcire.



INFORMAȚII

Setarea [F-0B] este valabilă numai dacă există un termostat sau o setare a solicitării termostatului de încălzire extern (NU în cazul setării temperaturii apei la ieșire).

În timpul răcirii: Dacă s-a activat [F-0B], ventilul de închidere se închide când unitatea nu funcționează pentru răcire. Activați această setare pentru a evita furnizarea apei reci prin emițătoarele de căldură și formarea condensului (de ex., buclele de încălzire prin podea sau radiatoarele).

#	Cod	Descriere
[2.D.2]	[F-0C]	Ventilul de închidere: <ul style="list-style-type: none"> ▪ 0 Nu: NU este influențat de trecerea la răcirea spațiului. ▪ 1 Da: se închide când se efectuează răcirea spațiului.

Tip curbă DV

Curba în funcție de vreme poate fi definită prin utilizarea metodei **2 puncte** sau a metodei **Decalaj pantă**.

Consultați "[Curba cu 2 valori de referință](#)" [▶ 137] și "[Curba cu compensare în funcție de pantă](#)" [▶ 138].

#	Cod	Descriere
[2.E]	Indisponibil	<ul style="list-style-type: none"> ▪ 2 puncte ▪ Decalaj pantă

9.5.4 Zonă suplimentară

Vedere generală

Următoarele articole apar în submeniu:

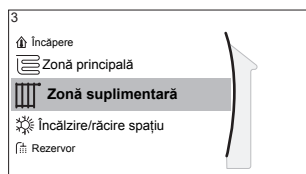

[3] Zonă suplimentară

- 📺 Ecranul valorii de referință
- [3.1] Program
- [3.2] Program încălzire
- [3.3] Program răcire
- [3.4] Mod valoare referință
- [3.5] Curbă DV încălzire
- [3.6] Curbă DV răcire
- [3.7] Tip emițător
- [3.8] Interval valoare de referință
- [3.9] Control
- [3.A] Tip termostat
- [3.B] Delta T
- [3.C] Tip curbă DV

Ecranul valorii de referință

Controlați temperatura apei la ieșire pentru zona suplimentară folosind ecranul valorii de referință [3] **Zonă suplimentară**.

Consultați "[Ecranul valorii de referință](#)" [▶ 130].

Program

Indică dacă temperatura dorită a apei la ieșire este în concordanță cu un program.

Consultați "[Zona principală](#)" [▶ 147].

#	Cod	Descriere
[3.1]	Indisponibil	Program: <ul style="list-style-type: none"> ▪ Nu ▪ Da

Programarea încălzirii

Definiți un program de încălzire pentru zona suplimentară prin intermediul [3.2] **Program încălzire**.

Consultați "[Ecranul programării: exemplu](#)" [▶ 132].

Programarea răcirii

Definiți un program de răcire pentru zona suplimentară prin intermediul [3.3] **Program răcire**.

Consultați "[Ecranul programării: exemplu](#)" [▶ 132].

Mod valoare referință

Modul valorii de referință a zonei suplimentare se poate seta independent de cel al zonei principale.

Consultați "[Mod valoare referință](#)" [▶ 148].

#	Cod	Descriere
[3.4]	Indisponibil	Mod valoare referință: <ul style="list-style-type: none"> ▪ Fixat ▪ Încălzire DV, răcire fixată ▪ După vreme

Tip curbă DV

Curba în funcție de vreme poate fi definită prin utilizarea metodei **2 puncte** sau a metodei **Decalaj pantă**.

Consultați, de asemenea, "[Curba cu 2 valori de referință](#)" [▶ 137] și "[Curba cu compensare în funcție de pantă](#)" [▶ 138].

Tipul de curbă din meniul pentru zona suplimentară este disponibil numai pentru citire. Acesta corespunde tipului de curbă care se utilizează pentru zona principală. Prin urmare, schimbarea tipului de curbă pentru zona suplimentară trebuie realizată în meniul pentru zona principală: [2.E] **Tip curbă DV**.

Consultați, de asemenea "[Zona principală](#)" [▶ 147].

#	Cod	Descriere
[2.E]	Indisponibil	<ul style="list-style-type: none"> ▪ 2 puncte ▪ Decalaj pantă

Curba în funcție de vreme pentru încălzire

Setați încălzirea în funcție de vreme pentru zona suplimentară (dacă [3.4]=1 sau 2):

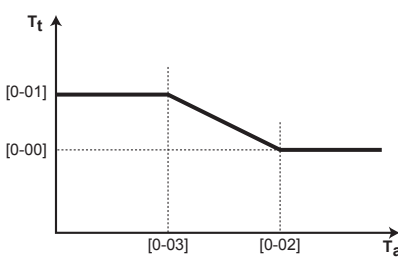
#	Cod	Descriere
[3.5]	[0-00] [0-01] [0-02] [0-03]	<p>Setați încălzirea în funcție de vreme:</p>  <ul style="list-style-type: none"> ▪ T_t: Temperatură țintă a apei la ieșire (zona suplimentară) ▪ T_a: Temperatură exterioară ▪ [0-03]: Temperatură ambiantă exterioară scăzută. $-40^{\circ}\text{C}\sim+5^{\circ}\text{C}$ ▪ [0-02]: Temperatură ambiantă exterioară ridicată. $10^{\circ}\text{C}\sim25^{\circ}\text{C}$ ▪ [0-01]: Temperatură dorită a apei la ieșire când temperatură exterioară este egală sau scade sub temperatură ambiantă scăzută. $[9-05]^{\circ}\text{C}\sim[9-06]^{\circ}\text{C}$ <p>Notă: Această valoare trebuie să fie mai mare decât [0-00], deoarece pentru temperaturi exterioare scăzute este necesară apă mai caldă.</p> <ul style="list-style-type: none"> ▪ [0-00]: Temperatură dorită a apei la ieșire când temperatură exterioară este egală sau crește peste temperatură ambiantă ridicată. $[9-05]\sim\min(45, [9-06])^{\circ}\text{C}$ <p>Notă: Această valoare trebuie să fie mai mică decât [0-01], deoarece pentru temperaturi exterioare ridicate este necesară apă mai puțin caldă.</p>

Curba în funcție de vreme pentru răcire

Setați răcirea în funcție de vreme pentru zona suplimentară (dacă [3.4]=2):

#	Cod	Descriere
[3.6]	[0-04] [0-05] [0-06] [0-07]	<p>Setați răcirea în funcție de vreme:</p> <ul style="list-style-type: none"> ▪ T_t: Temperatură țintă a apei la ieșire (zona suplimentară) ▪ T_a: Temperatură exterioară ▪ [0-07]: Temperatură ambiantă exterioară scăzută. $10^{\circ}\text{C}\sim 25^{\circ}\text{C}$ ▪ [0-06]: Temperatură ambiantă exterioară ridicată. $25^{\circ}\text{C}\sim 43^{\circ}\text{C}$ ▪ [0-05]: Temperatură dorită a apei la ieșire când temperatură exterioară este egală sau scade sub temperatură ambiantă scăzută. $[9-07]^{\circ}\text{C}\sim [9-08]^{\circ}\text{C}$ <p>Notă: Această valoare trebuie să fie mai mare decât [0-04], deoarece pentru temperaturi exterioare scăzute este necesară mai puțină apă rece.</p> <ul style="list-style-type: none"> ▪ [0-04]: Temperatură dorită a apei la ieșire când temperatură exterioară este egală sau crește peste temperatură ambiantă ridicată. $[9-07]^{\circ}\text{C}\sim [9-08]^{\circ}\text{C}$ <p>Notă: Această valoare trebuie să fie mai mică decât [0-05], deoarece pentru temperaturi exterioare ridicate este necesară apă mai rece.</p>

Tip emițător

Pentru informații suplimentare despre **Tip emițător**, consultați "[Zona principală](#)" [▶ 147].

#	Cod	Descriere
[3.7]	[2-0D]	<p>Tip emițător:</p> <ul style="list-style-type: none"> ▪ 0: Încălzire prin podea ▪ 1: Unitate serpentină-ventilator ▪ 2: Radiator

Setarea tipului de emițător influențează intervalul valorii de referință a încălzirii spațiului și valoarea delta T dorită la încălzire în felul următor:

Tip emițător Zonă suplimentară	Intervalul valorii de referință a încălzirii spațiului [9-05]~[9-06]	Valoarea delta T dorită la încălzire [1-0C]
0: Încălzire prin podea	Maximum 55°C	Variabilă (consultați [3.B.1])

Tip emițător Zonă suplimentară	Intervalul valorii de referință a încălzirii spațiului [9-05]~[9-06]	Valoarea delta T dorită la încălzire [1-0C]
1: Unitate serpentină-ventilator	Maximum 55°C	Variabilă (consultați [3.B.1])
2: Radiator	Maximum 70°C	Fixată la 10°C

Interval valoare de referință

Pentru informații suplimentare despre **Interval valoare de referință**, consultați "**Zona principală**" [▶ 147].

#	Cod	Descriere
Intervalul de temperatură al apei la ieșire pentru zona suplimentară de temperatură a apei la ieșire (= zona de temperatură a apei la ieșire cu cea mai ridicată temperatură a apei la ieșire în timpul încălzirii și cea mai scăzută temperatură a apei la ieșire în timpul răcirii)		
[3.8.1]	[9-05]	Minim încălzire: 15°C~37°C
[3.8.2]	[9-06]	Maxim încălzire <ul style="list-style-type: none"> ▪ [2-0D]=2 (tip emițător zonă suplimentară = radiator) 37°C~70°C ▪ În caz contrar: 37°C~55°C
[3.8.3]	[9-07]	Minim răcire <ul style="list-style-type: none"> ▪ 5°C~18°C
[3.8.4]	[9-08]	Maxim răcire <ul style="list-style-type: none"> ▪ 18°C~22°C

Control

Tipul de control pentru zona suplimentară este disponibil numai pentru citire. Acesta este stabilit de tipul de control al zonei principale.

Consultați "**Zona principală**" [▶ 147].

#	Cod	Descriere
[3.9]	Indisponibil	Control: <ul style="list-style-type: none"> ▪ Apă la ieșire dacă tipul de control al zonei principale este Apă la ieșire. ▪ Termostatul de încăpere extern dacă tipul de control al zonei principale este: <ul style="list-style-type: none"> - Termostatul de încăpere extern, sau - Termostat încăpere.

Tip termostat

Valabil numai pentru controlul termostatului de încăpere extern.

Consultați și "**Zona principală**" [▶ 147].

#	Cod	Descriere
[3.A]	[C-06]	Tipul termostatului de încăpere extern pentru zona suplimentară: <ul style="list-style-type: none"> ▪ 1: 1 contact. Conectat numai la 1 intrare digitală (X2M/35a) ▪ 2: 2 contacte. Conectat la 2 intrări digitale (X2M/34a și X2M/35a)

Temperatura apei la ieșire: Delta T

Pentru informații suplimentare, consultați "[Zona principală](#)" [▶ 147].

#	Cod	Descriere
[3.B.1]	[1-0C]	Încălzire delta T : este necesară o diferență minimă de temperatură pentru buna funcționare a emițătoarelor de căldură în modul de încălzire. <ul style="list-style-type: none"> ▪ Dacă [2-0D]=2, aceasta este fixată la 10°C ▪ În caz contrar: 3°C~10°C
[3.B.2]	[1-0E]	Răcire delta T : este necesară o diferență minimă de temperatură pentru buna funcționare a emițătoarelor de căldură în modul de răcire. <ul style="list-style-type: none"> ▪ 3°C~10°C

9.5.5 Încălzirea/răcirea spațiului

Vedere generală

Următoarele articole apar în submeniu:

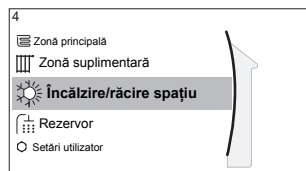

[4] Încălzire/răcire spațiu



- [4.1] Mod de funcționare
- [4.2] Program mod de funcționare
- [4.3] Interval funcționare
- [4.4] Număr zone
- [4.5] Mod de funcționare pompă
- [4.6] Tip unitate
- [4.7] Limitare pompă
- [4.8] Limitare pompă
- [4.9] Interval depășit pompă
- [4.A] Creștere în jur de 0°C
- [4.B] Depășire
- [4.C] Anti-îngheț

Despre modurile de funcționare a spațiului

Unitatea dvs. poate fi un model de încălzire sau un model de încălzire/răcire:

- Dacă unitatea dvs. este un model de încălzire, poate încălzi un spațiu.
- Dacă unitatea dvs. este un model de încălzire/răcire, poate încălzi și răci un spațiu. Trebuie să comunicați sistemului ce mod de funcționare trebuie să utilizeze.

Pentru a determina dacă este instalat un model de pompă de căldură pentru încălzire/răcire



1	Mergeți la [4]: Încălzire/răcire spațiu .	
2	Verificați dacă [4.1] Mod de funcționare apare în listă și se poate edita. Dacă da, atunci este instalat un model de pompă de căldură pentru încălzire/răcire.	

Pentru a comunica sistemului ce mod de funcționare a spațiului să utilizeze, puteți:

Puteți...	Loc
Verifica ce mod de funcționare a spațiului este utilizat în mod curent.	Ecranul principal
Seta modul de funcționare a spațiului în permanență.	Meniul principal
Restricționa comutarea automată conform unui program lunar.	

Pentru a verifica ce mod de funcționare a spațiului este utilizat în mod curent



Modul de funcționare pentru spațiu este afișat în ecranul principal:

- Când unitatea încălzește, este afișată pictograma .
- Când unitatea răcește, este afișată pictograma .

Indicatorul de stare arată dacă unitatea este în funcțiune:

- Când unitatea nu este în funcțiune, indicatorul de stare va avea o pulsație albastră la un interval de aproximativ 5 secunde.
- Când unitatea este în funcțiune, indicatorul de stare va fi luminos și albastru constant.

Pentru a seta modul de funcționare a spațiului

1	Mergeți la [4.1]: Încălzire/răcire spațiu > Mod de funcționare	
2	Selectați una dintre următoarele opțiuni: <ul style="list-style-type: none"> ▪ Încălzire: doar mod de încălzire ▪ Răcire: doar mod de răcire ▪ Automată: modul de funcționare se schimbă automat între încălzire și răcire, în funcție de temperatura exterioară. Restricționat per lună, în conformitate cu Program mod de funcționare [4.2]. 	

Comutarea automată a încălzirii/răcirii este disponibilă numai pentru:



- Modelelor reversibile
- Modelelor numai pentru încălzire + kit de conversie (EKHVCONV2)

Când se selectează **Automată**, schimbarea modului de funcționare a unității se bazează pe **Program mod de funcționare** [4.2]. În această programare, utilizatorul final indică ce mod de funcționare este permis pentru fiecare lună.

Pentru a restricționa comutarea automată conform unui program lunar

Condiții: setați modul de funcționare a spațiului la **Automată**.

1	Mergeți la [4.2]: Încălzire/răcire spațiu > Program mod de funcționare .	
---	--	---

2	Selectați o lună.	
3	Selectați o opțiune pentru fiecare lună: <ul style="list-style-type: none"> ▪ Reversibil: fără restricție ▪ Numai încălzire: cu restricție ▪ Numai răcire: cu restricție 	
4	Confirmați modificările.	

Exemplu: restricții la comutare

Când	Restricție
În sezonul rece. Exemplu: Octombrie, noiembrie, decembrie, ianuarie, februarie și martie.	Numai încălzire
În sezonul cald. Exemplu: Iunie, iulie și august.	Numai răcire
Între. Exemplu: Aprilie, mai și septembrie.	Reversibil

Unitatea stabilește modul de funcționare în funcție de temperatura exterioară dacă:

- Mod de funcționare=Automată, și
- Program mod de funcționare=Reversibil.

Unitatea stabilește modul de funcționare astfel încât să rămână întotdeauna în următoarele domenii de funcționare:

- Temperatura de decuplare a încălzirii spațiului
- Temperatura de decuplare a răcirii spațiului

Temperatura exterioară este o medie în timp. Dacă temperatura exterioară scade, modul de funcționare se va comuta la încălzire și invers.

Dacă temperatura exterioară este între Temperatura de decuplare a încălzirii spațiului și Temperatura de decuplare a răcirii spațiului, modul de funcționare rămâne neschimbat.

Interval funcționare

În funcție de temperatură exterioară medie, funcționarea unității pentru încălzirea sau răcirea spațiului este interzisă.

#	Cod	Descriere
[4.3.1]	[4-02]	Temperatura de decuplare a încălzirii spațiului: Când temperatura exterioară medie depășește această valoare, încălzirea spațiului este oprită. ^(a) <ul style="list-style-type: none"> ▪ 14°C~35°C
[4.3.2]	[F-01]	Temperatura de decuplare a răcirii spațiului: Când temperatură exterioară medie scade sub această valoare, răcirea spațiului este oprită. ^(a) <ul style="list-style-type: none"> ▪ 10°C~35°C

^(a) Această setare se mai utilizează la trecerea automată la încălzire/răcire.

Excepție: Dacă sistemul este configurat la controlul prin termostatul de încăpere cu o zonă a temperaturii apei la ieșire și emițătoare cu încălzire rapidă, modul de funcționare se va schimba în funcție de temperatura măsurată din interior. În afară de temperatură dorită a încăperii pentru încălzire și răcire, instalatorul setează o valoare de histereză (de ex., în încălzire, această valoare este legată de temperatură dorită la răcire) și o valoare de decalaj (de ex., în încălzire, această valoare este legată de temperatură dorită la încălzire).

Exemplu: O unitate este configurată după cum urmează:

- Temperatura dorită a încăperii în modul de încălzire: 22°C
- Temperatura dorită a încăperii în modul de răcire: 24°C
- Valoarea histerezei: 1°C
- Decalaj: 4°C

Trecerea de la încălzire la răcire va avea loc atunci când temperatura încăperii crește peste valoarea cea mai mare dintre temperatura dorită de răcire la care se adaugă valoarea histerezei (deci $24+1=25^{\circ}\text{C}$) și temperatura dorită de încălzire la care se adaugă valoarea de decalaj (deci $22+4=26^{\circ}\text{C}$).

În mod contrar, trecerea de la răcire la încălzire va avea loc atunci când temperatura încăperii scade sub limita minimă a temperaturii dorite la încălzire scăzută de valoarea de histereză (deci $22-1=21^{\circ}\text{C}$) și a temperaturii dorite la răcire scăzută de valoarea de decalaj (deci $24-4=20^{\circ}\text{C}$).

Temporizator de protecție pentru a preveni trecerea prea frecventă de la încălzire la răcire și invers.

#	Cod	Descriere
Setările de trecere asociate temperaturii interioare. Valabil numai dacă se selectează modul Automată și sistemul este configurat în controlul termostatului de încăpere cu 1 zonă de temperatură a apei la ieșire și emițătoare de încălzire rapidă.		
Indisponibil	[4-0B]	Histereză: asigură că trecerea se efectuează numai atunci când este necesar. Modul de funcționare pentru spațiu trece de la încălzire la răcire numai dacă temperatura încăperii crește peste temperatura dorită la răcire adăugată de valoarea histerezei. ▪ Interval: 1°C~10°C
Indisponibil	[4-0D]	Decalaj: asigură întotdeauna atingerea temperaturii active dorite a încăperii. La încălzire, modul de funcționare pentru spațiu se schimbă numai dacă temperatura încăperii crește peste temperatura dorită la încălzire adăugată de valoarea histerezei. ▪ Interval: 1°C~10°C

Număr zone

Sistemul poate furniza apă la ieșire pentru maximum două 2 zone de temperatură a apei. În timpul configurării trebuie setat numărul zonelor de apă.



INFORMAȚII

Stație de amestecare. Dacă aranjamentul sistemului conține 2 zone TAI, trebuie să instalați o stație de amestecare în fața zonei principale TAI.

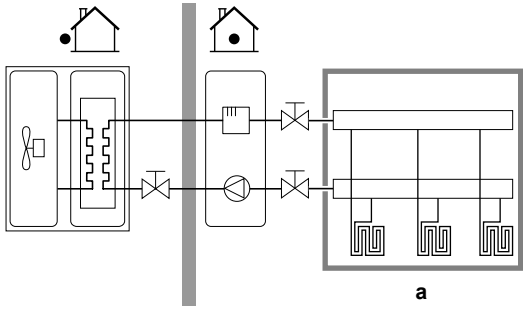
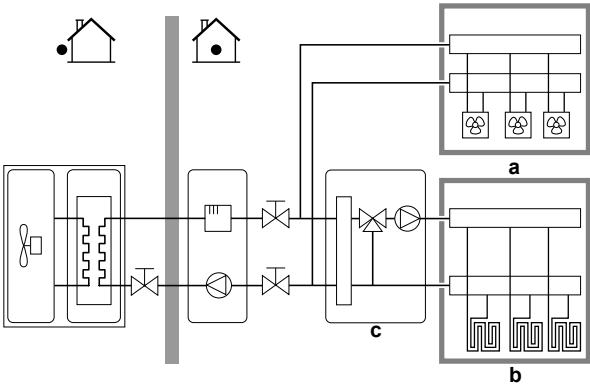
#	Cod	Descriere
[4.4]	[7-02]	<p>▪ 0: 0 singură zonă</p> <p>Există doar o zonă a temperaturii apei la ieșire:</p>  <p>a Zonă TAI principală</p>
[4.4]	[7-02]	<p>▪ 1: Două zone</p> <p>Două zone ale temperaturii apei la ieșire. Zona principală de temperatură a apei la ieșire este formată din cel mai mare număr de emițătoare de căldură și o stație de amestecare pentru a atinge temperatură dorită a apei la ieșire. La încălzire:</p>  <p>a Zonă TAI suplimentară: cea mai mare temperatură</p> <p>b Zonă TAI principală: cea mai mică temperatură</p> <p>c Stație de amestecare</p>



NOTIFICARE

Dacă NU configurați sistemul în acest fel, emițătoarele de căldură se pot deteriora. Dacă există 2 zone, este important ca în timpul încălzirii:

- zona cu cea mai scăzută temperatură a apei este configurată ca zonă principală, și
- zona cu cea mai ridicată temperatură a apei este configurată ca zonă suplimentară.

**NOTIFICARE**

Dacă există 2 zone și tipurile emițătoarelor este configurat greșit, apa cu temperatură ridicată poate fi trimisă la un emițător cu temperatură mică (încălzirea prin pardoseală). Pentru a evita acest lucru:

- Instalați un ventil acvostat/termostat pentru a evita temperaturile prea mari la un emițător cu temperatură mică.
- Asigurați-vă că setați corect tipurile de emițător pentru zona principală [2.7] și cea suplimentară [3.7], în concordanță cu emițătorul conectat.

Mod de funcționare pompă

Când încălzirea/răcirea spațiului este OPRITĂ, pompa este întotdeauna OPRITĂ. Când încălzirea/răcirea spațiului este PORNITĂ, puteți alege unul dintre aceste moduri de funcționare:

#	Cod	Descriere
[4.5]	[F-0D]	<p>Mod de funcționare pompă:</p> <ul style="list-style-type: none"> ▪ 0 Continuu: Funcționarea continuă a pompei, indiferent de starea PORNIT sau OPRIT a termostatului. Observație: Funcționarea continuă a pompei necesită mai multă energie decât funcționarea de probă sau la solicitare a pompei. <p>a Comandă încălzire/răcire spațiu b Oprește c Pornire d Funcționarea pompei</p>

#	Cod	Descriere
[4.5]	[F-0D]	<p>▪ 1 Probă: Pompa este PORNITĂ dacă există o solicitare de încălzire sau răcire și temperatura apei la ieșire nu a atins încă temperatura dorită. Dacă se OPREȘTE termostatul, pompa intră în funcțiune la fiecare 3 minute pentru a verifica temperatura apei și solicitarea de încălzire sau răcire, dacă este cazul. Observație: Proba este disponibilă NUMAI la controlul temperaturii apei la ieșire.</p> <p>a Comandă încălzire/răcire spațiu b Oprire c Pornire d Temperatură TAI e Efectivă f Dorită g Funcționarea pompei</p>
[4.5]	[F-0D]	<p>▪ 2 Solicitare: Funcționarea pompei în funcție de solicitare. Exemplu: Utilizarea unui termostat de încăpere și au unui termostat creează starea PORNIT/OPRIT a termostatului. Observație: NU este disponibilă la controlul temperaturii apei la ieșire.</p> <p>a Comandă încălzire/răcire spațiu b Oprire c Pornire d Cerere încălzire (prin termostatul de încăpere sau cel extern) e Funcționare pompă</p>

Tip unitate

În această parte a meniului se poate vedea tipul de unitate utilizat:

#	Cod	Descriere
[4.6]	[E-02]	<p>Tip unitate:</p> <ul style="list-style-type: none"> ▪ 0 Reversibil ▪ 1 Numai încălzire

Limitare pompă

Limitarea turației pompei [9-0D] definește turația maximă a pompei. În condiții normale, setarea implicită NU trebuie modificată. Limitarea turației pompei va fi anulată atunci debitul se află în intervalul debitului minim (eroare 7H).

#	Cod	Descriere
[4.7]	[9-0D]	Limitare pompă: <ul style="list-style-type: none"> ▪ 0: Fără limite ▪ 1~4: Limitare generală. Există o limitare în toate situațiile. NU sunt garantate confortul și comanda delta T necesare. ▪ 5~8: Limitare dacă nu există actuatori. Dacă nu se generează încălzire, se aplică limitarea turației pompei. Dacă se generează încălzire, turația pompei este stabilită numai de către delta T față de capacitatea necesară. Cu acest interval de limitare, există delta T și se garantează confortul.

Valorile maxime depind de tipul unității:

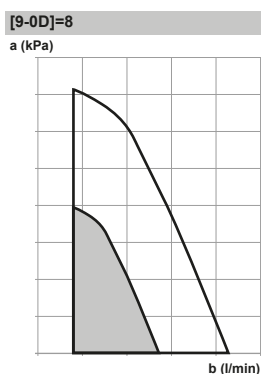
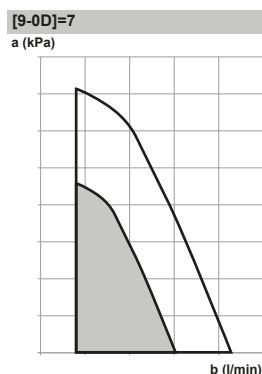
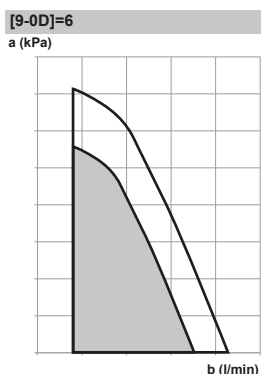
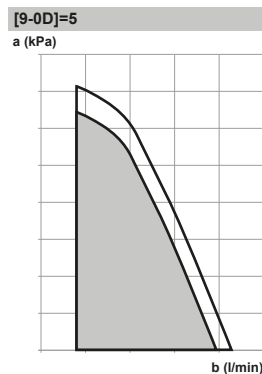
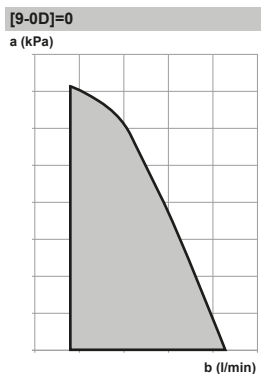

a Presiune statică externă

b Raport debit apă

Interval depășit pompă

Când funcționarea pompei este dezactivată, pompa se va opri dacă temperatură exterioară este mai mare decât valoarea setată de **Temperatura de decuplare a încălzirii spațiului** [4-02] sau dacă temperatură exterioară scade sub valoarea setată de **Temperatura de decuplare a răcirii spațiului** [F-01]. Când funcționarea pompei este activată, funcționarea pompei este posibilă la toate temperaturile din exterior.

#	Cod	Descriere
[4.9]	[F-00]	Funcționarea pompei: <ul style="list-style-type: none"> 0: Dezactivată dacă temperatură exterioară este mai mare decât [4-02] sau mai mică decât [F-01], în funcție de modul de funcționare pentru încălzire/răcire. 1: Posibilă pentru toate temperaturile exterioare.

Creștere în jur de 0°C

Utilizați această setare pentru a compensa eventuale pierderi de căldură ale clădirii din cauza evaporării gheții sau zăpezii topite. (de ex., în țările din regiunile reci).

În timpul încălzirii, temperatură dorită a apei la ieșire crește local în jurul unei temperaturi exterioare de 0°C. Această compensare se poate selecta când se utilizează o temperatură dorită absolută sau în funcție de vreme (vedeți ilustrația de mai jos).

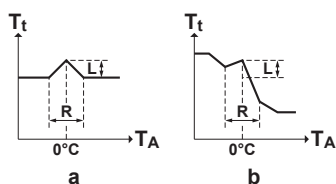

a TAI dorită absolută
b TAI dorită după vreme

#	Cod	Descriere
[4.A]	[D-03]	Creștere în jur de 0°C: <ul style="list-style-type: none"> 0: Nu 1: creștere 2°C, interval 4°C 2: creștere 4°C, interval 4°C 3: creștere 2°C, interval 8°C 4: creștere 4°C, interval 8°C

Depășire

Restricție: Această funcție este aplicabilă numai în modul de încălzire.

Această funcție definește cât de mult poate crește temperatură apei peste temperatură dorită a apei la ieșire înainte de oprirea compresorului. Compresorul va reporni când temperatură apei scade sub temperatură dorită a apei la ieșire.

#	Cod	Descriere
[4.B]	[9-04]	Depășire: <ul style="list-style-type: none"> 1°C~4°C

Anti-îngheț

Protecția la înghețare a încăperii [1.4] împiedică răcirea excesivă a încăperii. Pentru informații suplimentare despre protecția la înghețare a încăperii, consultați "Încăperea" [▶ 142].

9.5.6 Rezervor

Vedere generală

Următoarele articole apar în submeniu:

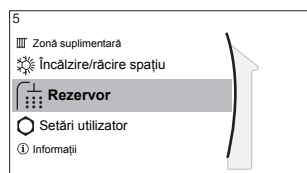

[5] Rezervor

Ecranul valorii de referință

[5.1] Funcționare la capacitatea maximă

[5.2] Valoare de referință confort

[5.3] Valoare de referință economie

[5.4] Valoare de referință reîncălzire

[5.5] Program

[5.6] Mod încălzire

[5.7] Dezinfectare

[5.8] Maxim

[5.9] Histereză

[5.A] Histereză

[5.B] Mod valoare referință

[5.C] Curbă DV

[5.D] Marjă



INFORMAȚII

Pentru a face posibilă dezghețarea rezervorului, vă recomandăm să mențineți o temperatură minimă a rezervorului de 35°C.

Ecranul valorii de referință a rezervorului

Puteți seta temperatura apei calde menajere folosind ecranul valorii de referință. Pentru informații suplimentare despre cum puteți realiza acest lucru, vedeți "Ecranul valorii de referință" [▶ 130].

Funcționare la capacitatea maximă

Puteți folosi funcționarea la capacitate maximă pentru a începe imediat încălzirea apei la valoarea prestabilită (stocare pentru confort). Pe de altă parte, astfel apare un consum suplimentar de energie. Dacă funcționarea la capacitate maximă este activă, în ecranul principal va apărea .

Pentru a activa funcționarea la capacitate maximă

Activați sau dezactivați Funcționare la capacitatea maximă astfel:

1	Mergeți la [5.1]: Rezervor > Funcționare la capacitatea maximă	○
2	Treceți funcționarea la capacitate maximă la Oprit sau Pornit.	○

Exemplu de utilizare: aveți nevoie imediat de mai multă apă caldă

Vă aflați în următoarea situație:

- Ați consumat deja aproape toată apa caldă.
- Nu puteți aștepta încălzirea rezervorului ACM până la următoarea acțiune programată.

Apoi puteți activa funcționarea la capacitatea maximă a ACM.

Avantaj: rezervorul ACM începe imediat încălzirea apei la valoarea presetată (stocare pentru confort).



INFORMAȚII

Dacă este activă funcționarea la capacitate maximă, riscul unor probleme de confort privind încălzirea/răcirea spațiului și capacitatea insuficientă este semnificativ. În cazul funcționării frecvente pentru furnizarea apei calde menajere sau pentru încălzirea/răcirea frecventă și îndelungată a spațiului, vor avea loc întreruperi.

Valoare de referință confort

Valabil numai dacă pregătirea apei calde menajere este **Numai programare** sau **Programare + reîncălzire**. La programare, puteți utiliza valoarea de referință pentru confort ca valoare presetată. Dacă doriți să modificați ulterior valoare de referință pentru stocare, este suficient să o faceți într-un singur loc.

Rezervorul va încălzi apa până ajunge la **temperatura de stocare pentru confort**. Este cea mai mare temperatură dorită când se programează o acțiune de stocare pentru confort.

În plus, se poate programa o oprire a stocării. Această caracteristică oprește încălzirea rezervorului dacă NU s-a ajuns la valoarea de referință. Programați o oprire a stocării numai dacă nu se dorește deloc încălzirea rezervorului.

#	Cod	Descriere
[5.2]	[6-0A]	Valoare de referință confort: ▪ 30°C~[6-0E]°C

Valoare de referință economie

Temperatură economică pentru stocare înseamnă cea mai scăzută temperatură dorită a rezervorului. Este temperatură dorită când se programează o acțiune de economie pentru stocare (de preferat în timpul zilei).

#	Cod	Descriere
[5.3]	[6-0B]	Valoare de referință economie: ▪ 30°C~min(50,[6-0E])°C

Valoare de referință reîncălzire

Temperatura dorită de reîncălzire a rezervorului, utilizată:

- în modul **Programare + reîncălzire**, în timpul modului de reîncălzire: temperatura minimă garantată a rezervorului este setată de **Valoare de referință reîncălzire** minus histereza de reîncălzire. Dacă temperatura rezervorului coboară sub această valoare, rezervorul este încălzit.
- în timpul confortului pentru stocare, pentru a acorda prioritate pregătirii apei calde menajere. Când temperatură rezervorului depășește această valoare, pregătirea apei calde menajere și încălzirea/răcirea spațiului se execută secvențial.

#	Cod	Descriere
[5.4]	[6-0C]	Valoare de referință reîncălzire: <ul style="list-style-type: none"> 30°C~min(50,[6-0E])°C

Program

Puteți seta programarea temperaturii rezervorului folosind ecranul de programare. Pentru informații suplimentare despre acest ecran, consultați "[Ecranul programării: exemplu](#)" [▶ 132].

Mod încălzire

Apa caldă menajeră se poate furniza în 3 moduri. Acestea diferă între ele prin modalitatea în care este setată temperatură dorită a rezervorului și în care acționează unitatea.

#	Cod	Descriere
[5.6]	[6-0D]	Mod încălzire: <ul style="list-style-type: none"> 0: Numai reîncălzire: este permisă numai reîncălzirea. 1: Programare + reîncălzire: rezervorul de apă caldă menajeră este încălzit după un program și, între ciclurile de încălzire programate, este permisă reîncălzirea. 2: Numai programare: rezervorul de apă caldă menajeră poate fi încălzit NUMAI printr-o programare.

Consultați manualul de exploatare pentru detalii suplimentare.

Dezinfectare

Se aplică numai la instalațiile cu rezervor de apă caldă menajeră.

Funcția de dezinfecție dezinfectează rezervorul de apă caldă menajeră prin încălzirea periodică a apei calde menajere la o anumită temperatură.



PRECAUȚIE

Setările funcției de dezinfecție TREBUIE configurate de instalator în conformitate cu legislația în vigoare.

#	Cod	Descriere
[5.7.1]	[2-01]	Activare: <ul style="list-style-type: none"> 0: Nu 1: Da

#	Cod	Descriere
[5.7.2]	[2-00]	Zi funcționare: <ul style="list-style-type: none"> ▪ 0: Zilnic ▪ 1: Luni ▪ 2: Marți ▪ 3: Miercuri ▪ 4: Joi ▪ 5: Vineri ▪ 6: Sâmbătă ▪ 7: Duminică
[5.7.3]	[2-02]	Oră pornire
[5.7.4]	[2-03]	Valoare de referință rezervor: 60°C
[5.7.5]	[2-04]	Durată: 40~60 minute

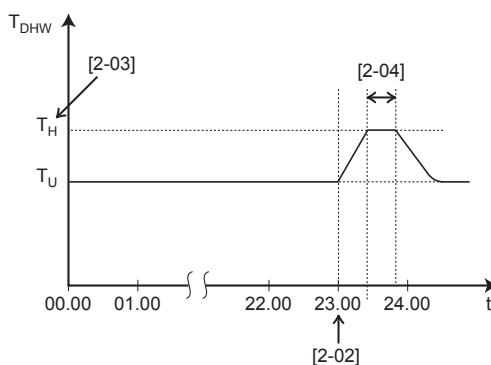

T_{DHW} Temperatura apei calde menajere
 T_U Valoarea de referință a temperaturii stabilită de utilizator
 T_H Valoarea de referință ridicată a temperaturii [2-03]
 t Oră



AVERTIZARE

Rețineți că temperatura apei calde menajere la robinetul de apă caldă va fi egală cu valoarea selectată în reglajul local [2-03] după o operațiune de dezinfecție.

Atunci când temperatura ridicată a apei calde menajere poate prezenta un risc de accidentare, pe racordul evacuării apei calde din rezervorul de apă caldă menajeră va fi instalat un ventil de amestecare (procurare la fața locului). Acest ventil de amestecare va asigura ca temperatura apei calde la robinetul de apă caldă să nu depășească niciodată valoarea maximă reglată. Această temperatură maximă admisă a apei calde va fi selectată conform legislației în vigoare.



PRECAUȚIE

Asigurați-vă că ora de pornire a funcției de dezinfectare [5.7.3] cu durată definită [5.7.5] NU este întreruptă de eventuale solicitări de apă caldă pentru uz casnic.



NOTIFICARE

Mod Dezinfectare. Chiar dacă OPRIȚI funcționarea în modul de încălzire a rezervorului ([C.3]: **Funcționare** > **Rezervor**), modul de dezinfectare va rămâne activ. Totuși, dacă OPRIȚI funcționarea în timpul dezinfectării, va apărea o eroare AH.

**INFORMAȚII**

Dacă s-a generat codul de eroare AH și dacă nu a avut loc întreruperea funcției de dezinfectare ca urmare a consumului de apă caldă menajeră, vă recomandăm următoarele acțiuni:

- Dacă se selectează modul **Numai reîncălzire** sau **Programare + reîncălzire**, vă recomandăm să programați pornirea funcției de dezinfectare cu cel puțin 4 ore mai târziu față de ultimul consum prevăzut de apă caldă la robinete. Această pornire se poate seta prin setările de instalator (funcția de dezinfectare).
- Dacă se selectează modul **Numai programare**, vă recomandăm să programați o acțiune **Economic** cu 3 ore înaintea pornirii programate a funcției de dezinfectare pentru a preîncălzi rezervorul.

**INFORMAȚII**

Funcția de dezinfectare este repornită dacă temperatură apei calde menajere scade cu 5°C sub temperatură fixată pentru dezinfectare în intervalul de timp.

Valoare de referință temperatură maximă ACM

Temperatură maximă pe care utilizatorii o pot selecta pentru apa caldă menajeră. Puteți utiliza această setare pentru a limita temperaturile la robinetele de apă caldă.

**INFORMAȚII**

În timpul dezinfectării rezervorului de apă caldă menajeră, temperatura ACM poate depăși această temperatură maximă.

**INFORMAȚII**

Limitați temperatură maximă a apei calde în conformitate cu legislația în vigoare.

#	Cod	Descriere
[5.8]	[6-0E]	<p>Maxim:</p> <p>Temperatură maximă pe care utilizatorii o pot selecta pentru apa caldă menajeră. Puteți utiliza această setare pentru a limita temperatură la robinetele de apă caldă.</p> <p>Temperatură maximă NU este valabilă în timpul funcției de dezinfectare. Consultați funcția de dezinfectare.</p>

Histereză

Se poate seta următoarea histereză a cuplării.

Histereza de cuplare a pompei de căldură

Valabil numai dacă pregătirea apei calde menajere este pentru reîncălzire. Când temperatura rezervorului scade sub temperatura de reîncălzire minus temperatura histerezei de cuplare a pompei de căldură, rezervorul se încălzește până la temperatura de reîncălzire.

Temperatura minimă de cuplare este de 20°C, chiar dacă histereza valorii de referință este mai mică de 20°C.

#	Cod	Descriere
[5.9]	[6-00]	Histereza de cuplare a pompei de căldură <ul style="list-style-type: none"> ▪ 2°C~40°C

Histereză reîncălzire

Valabil dacă pregătirea apei calde menajere este programată+reîncălzire. Când temperatura rezervorului scade sub temperatura de reîncălzire minus temperatura histerezei de reîncălzire, rezervorul se încălzește până la temperatura de reîncălzire.

#	Cod	Descriere
[5.A]	[6-08]	Histereză reîncălzire <ul style="list-style-type: none"> ▪ 2°C~20°C

Mod valoare referință

#	Cod	Descriere
[5.B]	Indisponibil	Mod valoare referință: <ul style="list-style-type: none"> ▪ Fixat ▪ După vreme

Curbă DV

Dacă funcționarea în funcție de vreme este activă, temperatură dorită a rezervorului este stabilită automat, în funcție de temperatură exterioară medie: temperaturi exterioare scăzute vor duce la temperaturi mai mari dorite ale rezervorului, deoarece la robinetul de apă rece apa este mai rece și invers.

În caz pregătirii apei calde menajere cu **Numai programare** sau **Programare + reîncălzire**, temperatura de stocare pentru confort depinde de vreme (conform curbei dependente de vreme), iar stocarea economică și temperatura de reîncălzire NU depind de vreme.

În cazul **Numai reîncălzire** la pregătirea apei calde menajere, temperatură dorită a rezervorului depinde de vreme (în funcție de curba dependentă de vreme). În timpul funcționării în funcție de vreme, utilizatorul final nu poate regla temperatură dorită a rezervorului din interfața de utilizare. Consultați și "[9.4 Curba în funcție de vreme](#)" [▶ 136].

#	Cod	Descriere
[5.C]	[0-0E] [0-0D] [0-0C] [0-0B]	<p>Curbă DV:</p> <p> <ul style="list-style-type: none"> ▪ T_{DHW}: Temperatură dorită a rezervorului. ▪ T_a: Temperatură ambiantă exterioară (medie) </p> <ul style="list-style-type: none"> ▪ [0-0E]: temperatură ambiantă exterioară scăzută: $-40^{\circ}\text{C}\sim 5^{\circ}\text{C}$ ▪ [0-0D]: temperatură ambiantă exterioară scăzută: $10^{\circ}\text{C}\sim 25^{\circ}\text{C}$ ▪ [0-0C]: temperatură dorită a rezervorului când temperatură exterioară este egală sau scade sub temperatura ambiantă scăzută: $45^{\circ}\text{C}\sim [6-0E]^{\circ}\text{C}$ ▪ [0-0B]: temperatură dorită a rezervorului când temperatură exterioară este egală sau crește peste temperatura ambiantă ridicată: $35^{\circ}\text{C}\sim [6-0E]^{\circ}\text{C}$

Marjă

La funcționarea pentru apă caldă menajeră, se pot seta următoarea valoare a histerezei pentru funcționarea pompei de căldură:

#	Cod	Descriere
[5.D]	[6-01]	Diferența de temperatură care determină temperatura de OPRIRE a pompei de căldură. Interval: $0^{\circ}\text{C}\sim 10^{\circ}\text{C}$

Exemplu: valoare de referință (T_U) > temperatură maximă pompă de căldură – [6-01]
($T_{HP\ MAX} - [6-01]$)

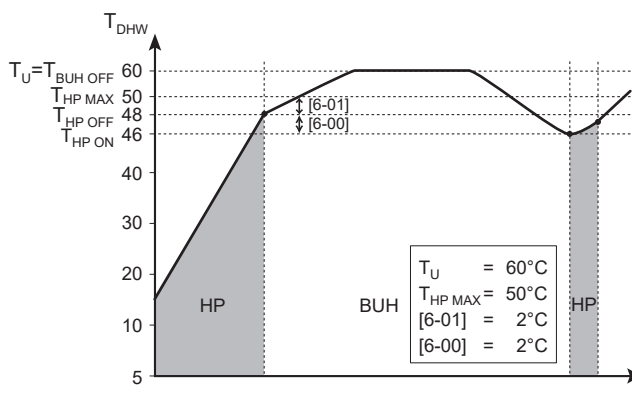

- BUH** Încălzitor de rezervă
HP Pompă de căldură. Dacă încălzirea cu pompa de căldură durează prea mult, poate avea loc încălzirea auxiliară cu ajutorul încălzitorului de rezervă
 $T_{BUH\ OFF}$ Temperatura de OPRIRE a încălzitorului de rezervă (T_U)

- $T_{HP\ MAX}$ Temperatura maximă a pompei de căldură la senzor în rezervorul de apă caldă menajeră
- $T_{HP\ OFF}$ Temperatura de OPRIRE a pompei de căldură ($T_{HP\ MAX}$ -[6-01])
- $T_{HP\ ON}$ Temperatura de PORNIRE a pompei de căldură ($T_{HP\ OFF}$ -[6-00])
- T_{DHW} Temperatura apei calde menajere
- T_U Valoarea de referință a temperaturii stabilită de utilizator (așa cum a fost fixată pe interfața de utilizare)
- t Oră

Exemplu: valoare de referință (T_U) ≤ temperatură maximă pompă de căldură-[6-01] ($T_{HP\ MAX}$ -[6-01])

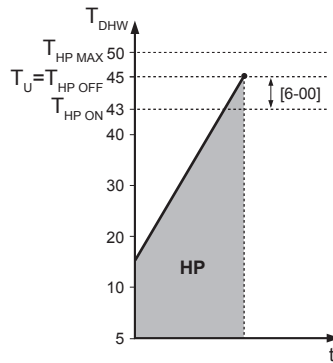

- HP** Pompă de căldură. Dacă încălzirea cu pompa de căldură durează prea mult, poate avea loc încălzirea auxiliară cu ajutorul încălzitorului de rezervă
- $T_{HP\ MAX}$ Temperatura maximă a pompei de căldură la senzor în rezervorul de apă caldă menajeră
- $T_{HP\ OFF}$ Temperatura de OPRIRE a pompei de căldură ($T_{HP\ MAX}$ -[6-01])
- $T_{HP\ ON}$ Temperatura de PORNIRE a pompei de căldură ($T_{HP\ OFF}$ -[6-00])
- T_{DHW} Temperatura apei calde menajere
- T_U Valoarea de referință a temperaturii stabilită de utilizator (așa cum a fost fixată pe interfața de utilizare)
- t Oră



INFORMAȚII

Temperatura maximă a pompei de căldură depinde de temperatura ambiantă. Pentru informații suplimentare, vedeți intervalul de funcționare.

9.5.7 Setări utilizator

Vedere generală

Următoarele articole apar în submeniu:

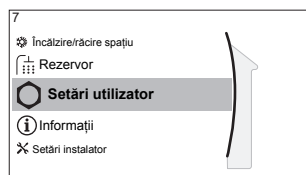

[7] Setări utilizator

- [7.1] Limbă
- [7.2] Dată/oră
- [7.3] Vacanță
- [7.4] Silențios
- [7.5] Preț electricitate
- [7.6] Preț gaz

Limbă

#	Cod	Descriere
[7.1]	Indisponibil	Limbă

Oră/dată

opțională	Cod	Descriere
[7.2]	Indisponibil	Setați data și ora locală



INFORMAȚII

În mod implicit, orarul de vară este activat și formatul ceasului este setat la 24 de ore. Dacă doriți să modificați aceste setări, o puteți face în structura meniului (**Setări utilizator > Dată/oră**) după inițializarea unității.

Vacanță

Despre modul Vacanță

În timpul vacanțelor, puteți utiliza modul Vacanță pentru a devia de la programările normale fără a trebui să le modificați. Când este activ modul pentru vacanță, încălzirea/răcirea spațiului și a apei menajere vor fi oprite. Vor rămâne active protecția împotriva înghețării încăperii și operațiunea anti-legionella.

Flux de lucru normal







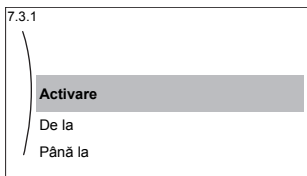

În general, utilizarea modului Vacanță constă în etapele următoare:

- 1 Setarea datei de început și de sfârșit a vacanței.
- 2 Activarea modului Vacanță.

Pentru a verifica dacă este activat și/sau funcționează modul Vacanță

Dacă în ecranul principal se afișează , modul Vacanță este activ.

Pentru a configura vacanța

1	Activați modul Vacanță.	—
	<ul style="list-style-type: none"> Mergeți la [7.3.1]: Setări utilizator > Vacanță > Activare. 	
	<ul style="list-style-type: none"> Selectați Pornit. 	
2	Setați prima zi de vacanță.	—
	<ul style="list-style-type: none"> Mergeți la [7.3.2]: De la. 	
	<ul style="list-style-type: none"> Selectați data. 	
	<ul style="list-style-type: none"> Confirmați modificările. 	
3	Setați ultima zi de vacanță.	—
	<ul style="list-style-type: none"> Mergeți la [7.3.3]: Până la. 	
	<ul style="list-style-type: none"> Selectați data. 	
	<ul style="list-style-type: none"> Confirmați modificările. 	

Silențios

Despre modul Silențios

Puteți utiliza modul Silențios pentru a micșora nivelul de zgomot al unității exterioare. Totuși, acest lucru scade și capacitatea de încălzire/răcire a sistemului. Există mai multe niveluri ale modului Silențios.

Instalatorul poate:

- Dezactiva complet modul Silențios
- Activa manual un nivel al modului Silențios
- Permite unui utilizator să programeze un mod silențios

Dacă i se permite de către instalator, utilizatorul poate să programeze un mod silențios.



INFORMAȚII



Dacă temperatura exterioară este sub zero grade, vă recomandăm să NU utilizați nivelul cel mai silențios.

Pentru a verifica dacă este activ modul Silențios

Dacă în ecranul principal se afișează , modul Silențios este activ.

Pentru a utiliza modul Silențios

1	Mergeți la [7.4.1]: Setări utilizator > Silențios > Activare.	
2	Efectuați una din următoarele acțiuni:	—

Dacă doriți să...	Atunci...	
Dezactivați complet modul Silențios	Selectați Oprit . Rezultat: Unitatea nu funcționează niciodată în modul silențios. Utilizatorul nu poate schimba această setare.	
Activați manual un nivel al modului Silențios	Selectați Manuală . Mergeți la [7.4.3] Nivel și selectați nivelul dorit al modului silențios. Exemplu: Cel mai silențios. Rezultat: Unitatea funcționează întotdeauna la nivelul selectat al modului silențios. Utilizatorul nu poate schimba această setare.	
Permite unui utilizator să programeze un mod silențios	Selectați Automată . Rezultat: Unitatea funcționează în modul silențios, conform unui program. Utilizatorul (sau dvs.) poate efectua programarea în [7.4.2] Program . Pentru informații suplimentare despre programare, consultați " Ecranul programării: exemplu " [▶ 132].	

Prețurile pentru electricitate și gaz

Valabil numai în combinație cu funcția bivalentă. Consultați și "Bivalent" [▶ 198].

#	Cod	Descriere
[7.5.1]	Indisponibil	Preț electricitate > Ridicată
[7.5.2]	Indisponibil	Preț electricitate > Medie
[7.5.3]	Indisponibil	Preț electricitate > Scăzută
[7.6]	Indisponibil	Preț gaz



INFORMAȚII

Prețul electricității se poate seta numai atunci când bivalența este cuplată ([9.C.1] sau [C-02]). Aceste valori se pot seta numai în structura meniului [7.5.1], [7.5.2] și [7.5.3]. NU utilizați setările prezentării generale.

Pentru a seta prețul gazului

1	Mergeți la [7.6]: Setări utilizator > Preț gaz.	
2	Selectați prețul corect al gazului.	
3	Confirmați modificările.	



INFORMAȚII

Valoarea prețului variază în intervalul 0,00~990 valuta/kWh (cu 2 valori semnificative).

Pentru a seta prețul electricității

1	Mergeți la [7.5.1]/[7.5.2]/[7.5.3]: Setări utilizator > Preț electricitate > Ridicată/Medie/Scăzută.	
2	Selectați prețul corect al electricității.	
3	Confirmați modificările.	
4	Repețiți pentru toate cele trei prețuri ale electricității.	—



INFORMAȚII

Valoarea prețului variază în intervalul 0,00~990 valuta/kWh (cu 2 valori semnificative).



INFORMAȚII

Dacă nu s-a setat un program, se ia în considerare **Ridicată** pentru **Preț electricitate**.

Pentru a seta temporizatorul programării prețului electricității

1	Mergeți la [7.5.4]: Setări utilizator > Preț electricitate > Program.	
2	Programați selecția folosind ecranul de programare. Puteți seta prețurile pentru electricitate la Ridicată , Medie și Scăzută , în funcție de furnizorul de electricitate.	—
3	Confirmați modificările.	

**INFORMAȚII**

Valorile corespund cu valorile prețurilor electricității pentru **Ridicată**, **Medie** și **Scăzută** setate anterior. Dacă nu s-a setat un program, se ia în considerare prețul electricității pentru **Ridicată**.

Despre prețurile electricității în cazul sistemului stimulativ per kWh de energie regenerabilă

Se poate lua în considerare un sistem stimulativ atunci când se setează prețurile energiei. Deși pot crește costurile de funcționare, costul total de funcționare, luând în calcul rambursarea, va fi optimizat.

**NOTIFICARE**

Asigurați-vă că modificați setarea prețurilor energiei la sfârșitul perioadei sistemului stimulativ.

Pentru a seta prețul gazului în cazul sistemului stimulativ per kWh de energie regenerabilă

Calculați valoarea pentru prețul gazului cu formula următoare:

- Prețul efectiv al gazului+(sistem stimulativ/kWh×0,9)

Pentru procedura de setare a prețului gazului, consultați "[Pentru a seta prețul gazului](#)" [▶ 181].

Pentru a seta prețul electricității în cazul sistemului stimulativ per kWh de energie regenerabilă

Calculați valoarea pentru prețul electricității cu formula următoare:

- Prețul efectiv al electricității+sistem stimulativ/kWh

Pentru procedura de setare a prețului electricității, consultați "[Pentru a seta prețul electricității](#)" [▶ 181].

Exemplu

Acesta este un exemplu, iar prețurile și/sau valorile utilizate aici NU sunt exacte.

Data	Preț/kWh
Preț gaz	4,08
Preț electricitate	12,49
Sistem stimulativ încălzire regenerabilă per kWh	5

Calcularea prețului gazului

Preț gaz=Prețul efectiv gaz+(sistem stimulativ/kWh×0,9)

Preț gaz=4,08+(5×0,9)

Preț gaz=8,58

Calcularea prețului electricității

Preț electricitate=Preț efectiv electricitate+sistem stimulativ/kWh

Preț electricitate=12,49+5

Preț electricitate=17,49

Preț	Valoare în navigare
Gaz: 4,08 /kWh	[7.6]=8.6
Electricitate: 12,49 /kWh	[7.5.1]=17

9.5.8 Informații

Vedere generală

Următoarele articole apar în submeniu:

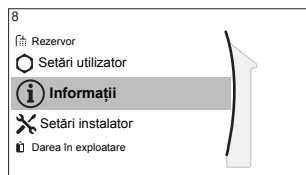
**[8] Informații**

- [8.1] Date energie
- [8.2] Istoric defecțiuni
- [8.3] Informații distribuitor
- [8.4] Senzori
- [8.5] Actuatori
- [8.6] Moduri funcționare
- [8.7] Despre
- [8.8] Stare conectare
- [8.9] Ore de funcționare
- [8.A] Resetare

Informații distribuitor

Instalatorul poate completa aici numărul său de contact.

#	Cod	Descriere
[8.3]	Indisponibil	Număr pe care utilizatorii îl pot apela dacă au probleme.

Resetare

Resetați setările de configurare stocate în MMI (interfața de utilizare a unității interioare).

Exemplu: Contoare de energie, setări pentru vacanță.

**INFORMAȚII**

Acest lucru nu resetează setările de configurare și setările locale ale unității interioare.

#	Cod	Descriere
[8.A]	Indisponibil	Resetați memoria EEPROM a MMI la setările implicite din fabrică

Informații de citit posibile

În meniul...	Puteți citi...
[8.1] Date energie	Energia produsă, electricitatea consumată și consumul de gaz
[8.2] Istoric defecțiuni	Istoric defecțiuni
[8.3] Informații distribuitor	Contact/număr asistență
[8.4] Senzori	Temperatura încăperii, a rezervorului sau a apei calde menajere, cea exterioară și cea a apei la ieșire (dacă este cazul)

În meniul...	Puteți citi...
[8.5] Actuatori	Starea/modul fiecărui actuator Exemplu: Pompa de apă caldă menajeră PORNITĂ/OPRITĂ
[8.6] Moduri funcționare	Mod de funcționare curent Exemplu: Mod Dezghețare/retur ulei
[8.7] Despre	Informații privind versiunea sistemului
[8.8] Stare conectare	Informații despre starea conexiunii unității, termostatul de încăpere și adaptorul LAN.
[8.9] Ore de funcționare	Ore de funcționare a anumitor componente ale sistemului

9.5.9 Setările instalatorului

Vedere generală

Următoarele articole apar în submeniu:

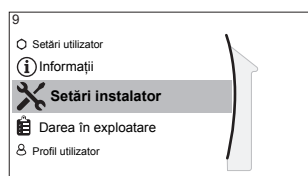

[9] Setări instalator

- [9.1] Expert de configurare
- [9.2] Apă caldă menajeră
- [9.3] Încălzitor de rezervă
- [9.5] Urgență
- [9.6] Echilibrare
- [9.7] Prevenire înghețare conductă de apă
- [9.8] Rețea de alimentare cu tarife diferențiate
- [9.9] Controlul consumului de energie
- [9.A] Măsurare energie
- [9.B] Senzori
- [9.C] Bivalent
- [9.D] Ieșire alarmă
- [9.E] Repornire automată
- [9.F] Funcție economie
- [9.G] Dezactivare protecții
- [9.H] Dezghețare forțată
- [9.I] Prezentare generală reglaje locale
- [9.N] Exportare setări MMI

Expertul de configurare

După prima pornire a sistemului, interfața de utilizare vă va ghida cu ajutorul expertului de configurare. Astfel, puteți stabili cele mai importante setări inițiale. Astfel, unitatea va funcționa normal. Apoi, se pot stabili setări mai detaliate din structura meniului, dacă este cazul.

Pentru a reporni expertul de configurare, mergeți la **Setări instalator > Expert de configurare** [9.1].

Apă caldă menajeră

Apă caldă menajeră

Setările următoare stabilesc dacă sistemul poate pregăti sau nu apă caldă menajeră și rezervorul care este utilizat. Această setare poate fi doar citită.

#	Cod	Descriere
[9.2.1]	[E-05] ^(a) [E-06] ^(a) [E-07] ^(a)	<ul style="list-style-type: none"> ▪ Integrat Încălzitorul de rezervă se va utiliza și pentru încălzirea apei calde menajere.

^(a) Folosiți structura meniului în locul setărilor prezentării generale. Setarea din structura meniului [9.2.1] înlocuiește următoarele 3 setări ale prezentării generale:

- [E-05]: Sistemul poate genera apă caldă menajeră?
- [E-06]: În sistem s-a instalat un rezervor de apă caldă menajeră?
- [E-07]: Ce fel de rezervor de apă caldă menajeră s-a instalat?

Pompă ACM

#	Cod	Descriere
[9.2.2]	[D-02]	<p>Pompă ACM:</p> <ul style="list-style-type: none"> ▪ 0: Fără pompă ACM: NU s-a instalat ▪ 1: Apă caldă instantanee: S-a instalat pentru apă caldă când apa este prevăzută cu robinet. Utilizatorul setează cronologia funcționării pompei de apă caldă menajeră folosind programarea. Controlul acestei pompe este posibil prin intermediul interfeței de utilizare. ▪ 2: Dezinfectare: S-a instalat pentru dezinfectare. Funcționează atunci când se aplică funcția de dezinfectare a rezervorului de apă caldă menajeră. Nu sunt necesare setări suplimentare.

Consultați și:

- "Pompă ACM pentru apă caldă instantanee" [▶ 46]
- "Pompa ACM pentru dezinfectare" [▶ 47]

Programare pompă ACM

Faceți o programare pentru pompa ACM (**numai pentru pompa de apă caldă menajeră procurată la fața locului pentru al doilea retur**).

Programați pompa de apă caldă menajeră pentru a stabili când pornește și când se oprește pompa.

Când este pornită, pompa funcționează și asigură disponibilitatea imediată a apei calde la robinet. Pentru a economisi energie, porniți pompa numai în perioadele din zi când apa caldă este necesară imediat.

Încălzitor de rezervă

Pe lângă tipul încălzitorului de rezervă, pe interfața de utilizare trebuie să setați tensiunea, configurația și capacitatea.

Capacitățile pentru diferite trepte ale încălzitorului de rezervă trebuie setate pentru ca măsurarea energiei și/sau caracteristica consumului de energie să funcționeze corect. Când măsurați valoarea rezistenței fiecărui încălzitor, puteți seta capacitatea exactă a încălzitorului, ceea ce va duce la date mai precise ale energiei.

Tipul încălzitorului de rezervă

Încălzitorul de rezervă este adaptat pentru conectare la majoritatea rețelelor de electricitate din Europa. Tipul de încălzitor de rezervă poate fi vizualizat, dar nu și schimbat.

#	Cod	Descriere
[9.3.1]	[E-03]	<ul style="list-style-type: none"> ▪ 3: 6V ▪ 4: 9W

Tensiune

- Pentru modelul 6V, acesta se poate seta la:
 - 230 V, 1 cp
 - 230 V, 3 cp
- Pentru modelul 9W, aceasta este fixată la 400 V, 3 cp.

opțională	Cod	Descriere
[9.3.2]	[5-0D]	<ul style="list-style-type: none"> ▪ 0: 230 V, 1 cp ▪ 1: 230 V, 3 cp ▪ 2: 400 V, 3 cp

Configurare

Încălzitorul de rezervă se poate configura în moduri diferite. Se poate alege un încălzitor de rezervă cu 1 treaptă sau unul cu 2 trepte. Dacă are 2 trepte, capacitatea celei de-a doua trepte depinde de această setare. Se mai poate alege o capacitate mai mare a celei de-a doua trepte, pentru urgență.

#	Cod	Descriere
[9.3.3]	[4-0A]	<ul style="list-style-type: none"> ▪ 0: releu 1 ▪ 1: releu 1/releu 1+2 ▪ 2: releu 1/releu 2 ▪ 3: releu 1/releu 2 Urgență releu 1+2



INFORMAȚII

Setările [9.3.3] și [9.3.5] sunt legate. Schimbarea unei setări o influențează pe cealaltă. Dacă schimbați una, verificați dacă cealaltă este în continuare așa cum este de așteptat.



INFORMAȚII

În timpul funcționării normale, capacitatea celei de-a doua trepte a încălzitorului de rezervă la tensiunea nominală este egală cu [6-03]+[6-04].



INFORMAȚII

Dacă [4-0A]=3 și modul de urgență este activ, consumul de putere al încălzitorului de rezervă este maxim și egal cu 2×[6-03]+[6-04].

**INFORMAȚII**

Numai pentru sistemele cu rezervor integrat de apă caldă menajeră: Dacă valoarea de referință a temperaturii de stocare este mai mare de 50°C, Daikin recomandă ca a doua etapă a încălzitorului de rezervă să nu fie dezactivată deoarece va avea un impact important asupra timpului necesar pentru ca unitatea să încălzească rezervorul de apă caldă menajeră.

Capacitate pas 1

#	Cod	Descriere
[9.3.4]	[6-03]	▪ Capacitatea primului pas al încălzitorului de rezervă la tensiune nominală.

Capacitate suplimentară pas 2

#	Cod	Descriere
[9.3.5]	[6-04]	▪ Diferența de capacitate între al doilea și primul pas al încălzitorului de rezervă la tensiune nominală. Valoarea nominală depinde de configurația încălzitorului de rezervă.

Echilibru

#	Cod	Descriere
[9.3.6]	[5-00]	Echilibru: Funcționarea încălzitorului de rezervă este permisă peste temperatură de echilibru în timpul încălzirii spațiului? ▪ 1: Nepermisă ▪ 0: Permisă
[9.3.7]	[5-01]	Temperatura de echilibru: Temperatură exterioară sub care este permisă funcționarea încălzitorului de rezervă. Interval: -15°C~35°C

**INFORMAȚII**

La o temperatură ambiantă de peste 10°C, pompa de căldură va funcționa până la 55°C. Configurarea unei valori de referință superioare cu o temperatură ambiantă mai mare decât temperatura de echilibru stabilită va împiedica asistarea de către încălzitorul de rezervă. Încălzitorul de rezervă va asista NUMAI dacă creșteți temperatura de echilibru [5-01] la temperatura ambiantă necesară pentru a atinge valoarea de referință superioară.

Funcționare

#	Cod	Descriere
[9.3.8]	[4-00]	Funcționarea încălzitorului de rezervă: ▪ 0: Restricționat ▪ 1: Permis ▪ 2: Numai ACM: Funcționarea încălzitorului de rezervă este activată pentru apa caldă menajeră și dezactivată pentru încălzirea spațiului.

**INFORMAȚII**

Numai pentru sistemele cu rezervor integrat de apă caldă menajeră: Dacă funcționarea încălzitorului de rezervă în timpul încălzirii spațiului trebuie limitată, dar poate fi permisă pentru încălzirea apei menajere, atunci setați [4-00] la 2.

Urgență**Urgență**

Dacă pompa de căldură nu funcționează, încălzitorul de rezervă poate servi ca încălzitor de urgență. Apoi, acesta preia sarcina încălzirii fie automat, fie prin interacțiune manuală.

- Când opțiunea **Urgență** se setează la **Automată** și apare o defecțiune a pompei de căldură, încălzitorul de rezervă preia automat controlul asupra producției de apă caldă menajeră și încălzirii spațiului.
- Când opțiunea **Urgență** se setează la **Manuală** și apare o defecțiune a pompei de căldură, încălzirea apei calde menajere și încălzirea spațiului se opresc.

Pentru a recupera manual funcționarea prin intermediul interfeței de utilizare, accesați ecranul meniului principal **Funcționarea defectuoasă** și verificați dacă încălzitorul de rezervă poate prelua sau nu sarcina încălzirii.

- Alternativ, dacă **Urgență** se setează la:
 - **SH automat redus/ACM pornită**, încălzirea spațiului este redusă, dar apa caldă menajeră este disponibilă în continuare.
 - **SH automat redus/ACM oprită**, încălzirea spațiului este redusă, iar apa caldă menajeră NU este disponibilă.
 - **SH automat normal/ACM oprită**, încălzirea spațiului funcționează normal, dar apa caldă menajeră NU este disponibilă.

Similar cu modul **Manuală**, unitatea poate prelua întreaga sarcină cu încălzitorul de rezervă, dacă utilizatorul activează această opțiune în ecranul **Funcționarea defectuoasă** din meniul principal.

Pentru a menține consumul de energie redus, vă recomandăm să setați **Urgență** la **SH automat redus/ACM oprită** dacă locuința rămâne nesupravegheată pentru mult timp.

#	Cod	Descriere
[9.5.1]	[4-06]	<ul style="list-style-type: none"> ▪ 0: Manuală ▪ 1: Automată ▪ 2: SH automat redus/ACM pornită ▪ 3: SH automat redus/ACM oprită ▪ 4: SH automat normal/ACM oprită

**INFORMAȚII**

Setarea urgenței automate se poate stabili numai în structura meniului interfeței de utilizare.

**INFORMAȚII**

Dacă are loc o defecțiune a pompei de căldură și **Urgență** se setează la **Manuală**, funcția de protecție la înghețare a încăperii, funcția de uscare a șapei prin încălzirea podelei și funcția antiîngheț a conductei de apă vor rămâne active chiar dacă utilizatorul NU confirmă funcționarea de urgență.

HP forțat oprit

Modul **HP forțat oprit** poate fi activat pentru a permite încălzitorului de rezervă să asigure apa caldă menajeră și încălzirea spațiului. Când este activat acest mod:

- Funcționarea pompei de căldură NU este posibilă
- Răcirea NU este posibilă

#	Cod	Descriere
[9.5.2]	[7-06]	Activarea modului HP forțat oprit : <ul style="list-style-type: none"> ▪ 0: dezactivat ▪ 1: activat

Sistem umplut cu glicol

Sistem umplut cu glicol

Această setare oferă instalatorului posibilitatea de a indica dacă sistemul este umplut cu glicol sau cu apă. Acest lucru este important dacă se folosește glicol pentru a proteja circuitul de apă împotriva înghețului. Dacă NU se setează corect, lichidul din tubulatură poate îngheța.

#	Cod	Descriere
Indisponibil	[E-0D]	Sistem umplut cu glicol : sistemul este umplut cu glicol? <ul style="list-style-type: none"> ▪ 0: Nu ▪ 1: Da

Egalizarea

Priorități

Pentru instalațiile cu rezervor de apă caldă menajeră integrat.

#	Cod	Descriere
[9.6.1]	[5-02]	Prioritate încălzire spațiu : Stabilește dacă încălzitorul de rezervă va asista pompa de căldură în timpul furnizării apei calde menajere. Pentru o funcționare optimă și un consum redus de energie, este recomandat să păstrați setarea implicită (0). Dacă funcționarea încălzitorului de rezervă este limitată ([4-00]=0) și temperatură exterioară este mai coborâtă decât setarea [5-03], apa caldă menajeră nu va fi încălzită cu încălzitorul de rezervă.

#	Cod	Descriere
[9.6.2]	[5-03]	<p>Temperatură prioritate: folosită pentru calcularea temporizatorului antireciclare. Dacă [5-02]=1, stabilește temperatura exterioară sub care încălzitorul de rezervă va asista funcționarea în timpul încălzirii apei calde menajere.</p> <p>[5-01] Temperatură de echilibru și [5-03] Temperatură de prioritate a încălzirii spațiului sunt în relație cu încălzitorul de rezervă. Prin urmare, trebuie să setați [5-03] la egal sau cu câteva grade mai mare decât [5-01].</p>
[9.6.3]	[5-04]	<p>Decalaj valoare de referință ÎA: Corecția valorii de referință pentru temperatură apei calde menajere: corecția valorii de referință pentru temperatură dorită a apei calde menajere, care va fi aplicată la temperatură din exterior scăzută când prioritatea încălzirii spațiului este activată. Valoarea de referință corectată (mai mare) va asigura ca întreaga capacitate calorică a apei din rezervor să rămână aproximativ neschimbată, compensând stratul mai rece de pe fundul rezervorului (deoarece serpentina schimbătorului de căldură nu este operațională) cu un strat superior mai cald.</p> <p>Interval: 0°C~20°C</p>

Temporizatoare

Pentru solicitarea simultană a funcționării pentru spațiu și furnizarea apei calde menajere.

[8-02]: Temporizator antireciclare

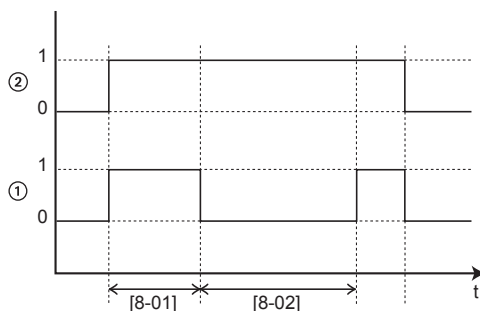

- 1 Mod încălzire apă menajeră cu pompă de căldură (1=activ, 0=inactiv)
- 2 Solicitare apă caldă pentru pompă de căldură (1=solicitare, 0=fără solicitare)
- t Oră

[8-04]: Temporizator suplimentar la [4-02]/[F-01]

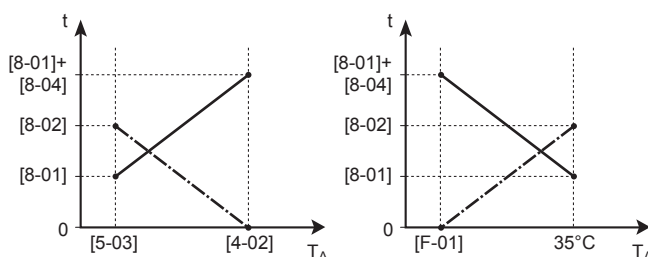

T_A	Temperatura ambiantă (exterioară)
t	Oră
-----	Temporizator antireciclare
_____	Timp maxim de funcționare pentru apă caldă menajeră

#	Cod	Descriere
[9.6.4]	[8-02]	Temporizator antireciclare: Durata minimă între două cicluri pentru apa caldă menajeră. Timpul de antireciclare efectiv depinde, de asemenea, de setarea [8-04]. Interval: 0~10 ore Observație: Durata minimă este de 0,5 ore chiar dacă valoarea selectată este 0.
[9.6.5]	[8-00]	Temporizator funcționare minimă: NU modificați.
[9.6.6]	[8-01]	Temporizator funcționare maximă pentru apa caldă menajeră. Încălzirea apei calde menajere se oprește chiar dacă NU s-a ajuns la temperatură dorită a apei calde menajere. Timpul maxim de funcționare efectivă depinde, de asemenea, de setarea [8-04]. <ul style="list-style-type: none"> ▪ Când Control=Termostat încăpere: Această valoare presetată este luată în considerare numai dacă există o solicitare de încălzire sau răcire a spațiului. Dacă NU există solicitare de încălzire/răcire a spațiului, rezervorul este încălzit până când se ajunge la valoarea de referință. ▪ Când Control≠Termostat încăpere: Se ține cont întotdeauna de această valoare presetată. Interval: 5~95 minute Observație: NU este permisă setarea [8-01] la o valoare mai mică de 10 minute.
[9.6.7]	[8-04]	Temporizator suplimentar: Timpul de funcționare suplimentar pentru timpul de funcționare maxim în funcție de temperatură exterioară [4-02] sau [F-01]. Interval: 0~95 minute

Prevenire înghețare conductă de apă

Relevantă numai pentru instalațiile cu conducte de apă în aer liber. Această funcție încearcă să protejeze conductele de apă din aer liber împotriva înghețului.

#	Cod	Descriere
[9.7]	[4-04]	Prevenire înghețare conductă de apă: <ul style="list-style-type: none"> ▪ 0: Intermitent (numai citire)

**NOTIFICARE**

Prevenire înghețare conductă de apă. Chiar dacă OPRIȚI operațiunea de răcire/încălzire a spațiului ([C.2]: **Funcționare > Încălzire/răcire spațiu**), prevenirea înghețării conductei de apă, dacă este activată, va rămâne activă.

Rețea de alimentare cu tarif kWh preferențial**INFORMAȚII**

Contactul rețelei de alimentare cu tarif kWh preferențial este conectat la aceleași borne (X5M/9+10) ca și termostatul de siguranță. Prin urmare, instalația poate avea NUMAI rețea de alimentare cu tarif kWh preferențial SAU termostat de siguranță.

#	Cod	Descriere
[9.8.1]	[D-01]	<p>Conectarea la o Rețea de alimentare cu tarife diferențiate sau la un Termostat de siguranță:</p> <ul style="list-style-type: none"> ▪ 0 Nu: Unitatea exterioară este conectată la o sursă de alimentare normală. ▪ 1 Deschis: Unitatea exterioară este conectată la o sursă de alimentare cu tarif kWh preferențial. Când semnalul pentru tarif kWh preferențial este trimis la compania de electricitate, contactul se va deschide și unitatea va trece în modul de oprire forțată. Când semnalul este emis din nou, contactul fără tensiune se închide, iar unitatea va reporni. În consecință, activați întotdeauna funcția de repornire automată. ▪ 2 Închis: Unitatea exterioară este conectată la o sursă de alimentare cu tarif kWh preferențial. Când semnalul pentru tarif kWh preferențial este trimis la compania de electricitate, contactul se va închide și unitatea va trece în modul de oprire forțată. Când semnalul este emis din nou, contactul fără tensiune se deschide, iar unitatea va reporni. În consecință, activați întotdeauna funcția de repornire automată. ▪ 3 Termostat de siguranță: La sistem este conectat un termostat de siguranță (contact normal închis)

#	Cod	Descriere
[9.8.2]	[D-00]	<p>Permitere încălzitor: Ce încălzitoare pot funcționa în timpul alimentării de la rețeaua cu tarif kWh preferențial?</p> <ul style="list-style-type: none"> ▪ 0 Nu: Niciunul ▪ 1 Numai ÎA: Numai încălzitorul auxiliar ▪ 2 Numai ÎR: Numai încălzitorul de rezervă ▪ 3 Toate: Toate încălzitoarele <p>Consultați tabelul de mai jos.</p> <p>Setarea 2 are sens numai dacă rețeaua de alimentare cu tarif kWh preferențial este de tipul 1 sau unitatea interioară este conectată la o rețea de alimentare cu tarife normale (prin X2M/5-6), iar încălzitorul de rezervă NU este conectat la rețeaua de alimentare cu tarif kWh preferențial.</p>
[9.8.3]	[D-05]	<p>Permitere pompă:</p> <ul style="list-style-type: none"> ▪ 0 Nu: Pompa este oprită forțat ▪ 1 Da: Fără limitare

Încălzitoare permise în timpul alimentării cu energie electrică la tarif kWh preferențial

NU utilizați 1 sau 3. Dacă setați [D-00] la 1 sau la 3 când [D-01] este setată la 1 sau la 2, [D-00] se va reseta la 0, deoarece sistemul nu are un încălzitor auxiliar. Setați [D-00] numai la valorile din tabelul de mai jos:

[D-00]	Încălzitor de rezervă	Compresor
0	DECUPLARE forțată	DECUPLARE forțată
2	Permisă	

Controlul consumului de energie

Controlul consumului de energie

Consultați "[5 Indicații privind aplicația](#)" [▶ 27] pentru informații detaliate despre această funcție.

opțională	Cod	Descriere
[9.9.1]	[4-08]	<p>Controlul consumului de energie:</p> <ul style="list-style-type: none"> ▪ 0 Nu: Dezactivat. ▪ 1 Continuu: Activat: Puteți seta o valoare de limitare a puterii (în A sau kW) la care consumul de energie al sistemului va fi limitat permanent. ▪ 2 Intrări: Activat: Puteți seta patru valori de limitare a energiei (în A sau kW) la care consumul de energie al sistemului va fi limitat la solicitarea intrării digitale corespunzătoare.

opțională	Cod	Descriere
[9.9.2]	[4-09]	Tip: <ul style="list-style-type: none"> ▪ 0 Amp: Valorile de limitare se setează în A. ▪ 1 kW: Valorile de limitare se setează în kW.

Limitați când [9.9.1]=Continuu și [9.9.2]=Amp:

opțională	Cod	Descriere
[9.9.3]	[5-05]	Limită: Valabil numai în cazul modului de limitare permanentă a curentului. 0 A~50 A

Limitează când [9.9.1]=Intrări și [9.9.2]=Amp:

opțională	Cod	Descriere
[9.9.4]	[5-05]	Limită 1: 0 A~50 A
[9.9.5]	[5-06]	Limită 2: 0 A~50 A
[9.9.6]	[5-07]	Limită 3: 0 A~50 A
[9.9.7]	[5-08]	Limită 4: 0 A~50 A

Limitați când [9.9.1]=Continuu și [9.9.2]=kW:

opțională	Cod	Descriere
[9.9.8]	[5-09]	Limită: Valabil numai în cazul modului de limitare permanentă a energiei. 0 kW~20 kW

Limitează când [9.9.1]=Intrări și [9.9.2]=kW:

opțională	Cod	Descriere
[9.9.9]	[5-09]	Limită 1: 0 kW~20 kW
[9.9.A]	[5-0A]	Limită 2: 0 kW~20 kW
[9.9.B]	[5-0B]	Limită 3: 0 kW~20 kW
[9.9.C]	[5-0C]	Limită 4: 0 kW~20 kW

Prioritate încălzitor

opțională	Cod	Descriere
[9.9.D]	[4-01]	<p>Controlul consumului de energie DEZACTIVAT [4-08]=0</p> <ul style="list-style-type: none"> 0 Fără: Încălzitorul de rezervă și încălzitorul auxiliar pot funcționa simultan. 1 Încălzitor auxiliar: Încălzitorul auxiliar are prioritate. 2 Încălzitor de rezervă: Încălzitorul de rezervă are prioritate. <p>Controlul consumului de energie ACTIVAT [4-08]=1/2</p> <ul style="list-style-type: none"> 0 Fără : În funcție de nivelul de limitare a puterii, va fi limitat întâi încălzitorul auxiliar, înainte de a fi limitat încălzitorul de rezervă. 1 Încălzitor auxiliar: În funcție de nivelul de limitare a puterii, va fi limitat întâi încălzitorul de rezervă, înainte de a fi limitat încălzitorul auxiliar. 2 Încălzitor de rezervă: În funcție de nivelul de limitare a puterii, va fi limitat întâi încălzitorul auxiliar, înainte de a fi limitat încălzitorul de rezervă.

Notă: În cazul în care controlul consumului de energie este DEZACTIVAT (pentru toate modelele), setarea [4-01] definește dacă încălzitorul de rezervă și încălzitorul auxiliar pot funcționa simultan sau dacă unul din ele are prioritate față de celălalt.

În cazul în care controlul consumului de energie este ACTIVAT reglarea [4-01] definește prioritatea încălzitoarelor electrice în funcție de limitarea aplicabilă.

BBR16

Consultați "[Limitarea puterii cu BBR16](#)" [► 55] pentru informații detaliate despre această funcție.



INFORMAȚII

Setările **Restricție**: BBR16 sunt vizibile numai când limba pentru interfața de utilizare este setată la Suedeză.



NOTIFICARE

2 săptămâni pentru schimbare. După ce activați setarea BBR16, aveți la dispoziție doar 2 săptămâni pentru a-i schimba setările (**activare BBR16** și **Limită putere BBR16**). După 2 săptămâni, aceste setări nu vor mai putea fi schimbate la nivelul unității.

Notă: Această limitare diferă de limitarea permanentă a energiei, care poate fi schimbată în orice moment.

activare BBR16

#	Cod	Descriere
[9.9.F]	[7-07]	activare BBR16: <ul style="list-style-type: none"> ▪ 0: dezactivat ▪ 1: activat

Limită putere BBR16

#	Cod	Descriere
[9.9.G]	[N/A]	Limită putere BBR16: Această setare poate fi modificată doar folosind structura meniului. <ul style="list-style-type: none"> ▪ 0 kW~25 kW, în pași de 0,1 kW

Măsurarea energiei**Măsurare energie**

Dacă măsurarea energiei se efectuează prin contoare externe, configurați setările conform descrierii de mai jos. Selectați ieșirea frecvenței de impuls pentru fiecare contor conform specificațiilor contorului. Se pot conecta maximum 2 contoare cu frecvențe de impuls diferite. Dacă se utilizează 1 contor sau nu se utilizează niciun contor, selectați "Fără" pentru a arăta că intrarea de impuls corespunzătoare NU se utilizează.

#	Cod	Descriere
[9.A.1]	[D-08]	Contor electric 1: <ul style="list-style-type: none"> ▪ 0 Fără: NU s-a instalat ▪ 1 1/10kWh: S-a instalat ▪ 2 1/kWh: S-a instalat ▪ 3 10/kWh: S-a instalat ▪ 4 100/kWh: S-a instalat ▪ 5 1000/kWh: S-a instalat
[9.A.2]	[D-09]	Contor electric 2: <ul style="list-style-type: none"> ▪ 0 Fără: NU s-a instalat ▪ 1 1/10kWh: S-a instalat ▪ 2 1/kWh: S-a instalat ▪ 3 10/kWh: S-a instalat ▪ 4 100/kWh: S-a instalat ▪ 5 1000/kWh: S-a instalat

Senzori

Senzor extern

#	Cod	Descriere
[9.B.1]	[C-08]	<p>Senzor extern: Dacă se conectează un senzor ambiental extern opțional, trebuie setat tipul senzorului.</p> <ul style="list-style-type: none"> ▪ 0 Fără : NU s-a instalat. Termistorul din interfață pentru confort uman și din unitatea exterioară se utilizează pentru măsurare. ▪ 1 Exterior: S-a conectat la placă cu circuite imprimate a unității interioare de măsurare a temperaturii exterioare. Observație: Pentru unele funcții, se utilizează în continuare senzorul de temperatură din unitatea exterioară. ▪ 2 Încăpere: S-a conectat la placă cu circuite imprimate a unității interioare de măsurare a temperaturii interioare. NU se mai utilizează senzorul de temperatură din interfață pentru confort uman. Observație: Această valoare are sens numai pentru comanda termostatului de încăpere.

Decalaj senzor amb. ext.

Valabil NUMAI dacă s-a conectat și configurat un senzor extern ambiental exterior.

Puteți calibra senzorul extern de temperatură ambientală exterioară. Valoarea termistorului poate fi decalată. Această setare se poate utiliza pentru compensare în situațiile în care senzorul extern de temperatură ambientală exterioară nu se poate monta în locul de instalare ideal.

#	Cod	Descriere
[9.B.2]	[2-0B]	<p>Decalaj senzor amb. ext.: Decalajul temperaturii ambiante măsurat cu senzorul extern de temperatură ambientală.</p> <ul style="list-style-type: none"> ▪ $-5^{\circ}\text{C} \sim 5^{\circ}\text{C}$, trepte de $0,5^{\circ}\text{C}$

Timp mediu

Temporizatorul de medie corectează influența variațiilor de temperatură ambientală. Calculul valorii de referință în funcție de vreme se face în baza temperaturii exterioare medii.

Media temperaturii exterioare se calculează pentru perioada de timp selectată.

#	Cod	Descriere
[9.B.3]	[1-0A]	<p>Timp mediu:</p> <ul style="list-style-type: none"> ▪ 0: Fără calcularea mediei ▪ 1: 12 ore ▪ 2: 24 de ore ▪ 3: 48 de ore ▪ 4: 72 de ore

Bivalent

Bivalent

Se aplică numai în cazul boilerului auxiliar.



NOTIFICARE

Exploatarea bivalentă este posibilă doar dacă:

- Încălzirea spațiului este PORNITĂ, și
- Funcționarea rezervorului ACM este OPRITĂ.

Despre funcția bivalentă

Scopul acestei funcții este de a determina ce sursă de încălzire poate/va asigura încălzirea spațiului: sistemul pompei de căldură sau boilerul auxiliar.

#	Cod	Descriere
[9.C.1]	[C-02]	<p>Bivalent: Indică dacă încălzirea spațiului se efectuează și prin intermediul unei alte surse de căldură, cu excepția sistemului.</p> <ul style="list-style-type: none"> ▪ 0 Nu: Nu s-a instalat ▪ 1 Da: S-a instalat. Boilerul suplimentar (boiler pe gaz, arzător cu ulei) va funcționa atunci când temperatura ambiantă exterioară este scăzută. În timpul operațiunii ambivalente, pompa de căldură este oprită. Setează această valoare dacă se utilizează boilerul auxiliar.

- Dacă s-a activat modul **Bivalent**: Când temperatura exterioară scade sub temperatura de CUPLARE bivalentă (fixată sau variabilă în funcție de prețurile energiei), încălzirea spațiului de către pompa de căldură se oprește automat și este activ semnalul de autorizare pentru boilerul auxiliar.
- Dacă modul **Bivalent** este dezactivat: Încălzirea spațiului este efectuată de către pompa de căldură în intervalul de funcționare. Semnalul de autorizare pentru boilerul auxiliar este întotdeauna inactiv.

Comutarea între pompa de căldură și boilerul auxiliar are la bază următoarele setări:

- [C-03] și [C-04]
- Prețurile pentru energia electrică și gaz ([7.5.1], [7.5.2], [7.5.3] și [7.6])

[C-03], [C-04] și T_{calc}

Pe baza setărilor de mai sus, pompa de căldură calculează o valoare T_{calc} , care variază în [C-03] și [C-03]+[C-04].

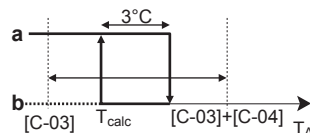

- T_A Temperatură exterioară
- T_{calc} Temperatura de CUPLARE bivalentă (variabilă). Sub această temperatură, boilerul auxiliar va fi întotdeauna CUPLAT. T_{calc} nu poate ajunge niciodată sub [C-03] sau peste [C-03]+[C-04].
- 3°C** Histereză fixă pentru a preveni comutarea excesivă între sistemul pompei de căldură și boilerul auxiliar
- a** Boiler auxiliar activ
- b** Boiler auxiliar inactiv

Dacă temperatura exterioară...	Atunci...	
	Încălzirea spațiului prin pompa de căldură...	Semnalul bivalent pentru boilerul auxiliar este...
Scade sub T_{calc}	Se oprește	Activ
Crește peste $T_{calc} + 3^{\circ}C$	Pornește	Inactiv



INFORMAȚII

Semnalul de autorizare pentru boilerul auxiliar este plasat pe EKR1HBAA (placă I/O digitală). Când este activat, contactul X1, X2 este închis, iar când este dezactivat, este deschis. Vedeți ilustrația de mai jos pentru poziția schematică a acestui contact.

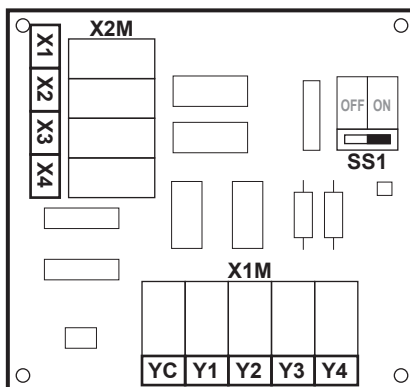

#	Cod	Descriere
9.C.3	[C-03]	Interval: $-25^{\circ}C \sim 25^{\circ}C$ (pas: $1^{\circ}C$)
9.C.4	[C-04]	Interval: $2^{\circ}C \sim 10^{\circ}C$ (pas: $1^{\circ}C$) Cu cât valoarea [C-04] este mai mare, cu atât este mai mare precizia comutării între pompa de căldură și boilerul auxiliar.

Pentru a determina valoarea [C-03], procedați după cum urmează:

- 1 Aflați COP (= coeficientul de performanță) folosind formula:

Formulă	Exemplu
$COP = (\text{prețul energiei electrice} / \text{prețul gazului})^{(a)} \times \text{eficiența boilerului}$	Dacă: <ul style="list-style-type: none"> ▪ Prețul energiei electrice: 20 c€/kWh ▪ Prețul gazului: 6 c€/kWh ▪ Eficiența boilerului: 0,9 Atunci: $COP = (20/6) \times 0,9 = 3$

^(a) Asigurați-vă că utilizați aceleași unități de măsură pentru prețul energiei electrice și pentru prețul gazului (de exemplu: ambele să fie exprimate în c€/kWh).

- 2 Aflați valoarea [C-03] utilizând graficul. Pentru un exemplu, consultați legenda tabelului.

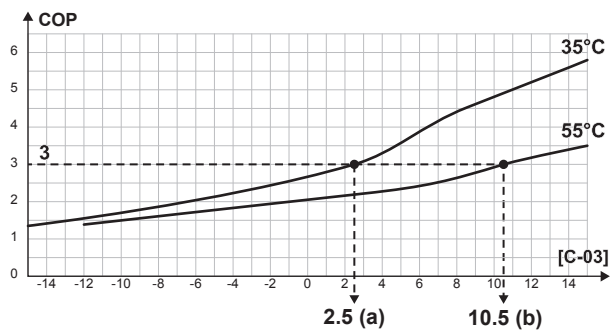

- a [C-03]=2,5 în cazul în care COP=3 și TAE=35°C
 b [C-03]=10,5 în cazul în care COP=3 și TAE=55°C



NOTIFICARE

Asigurați-vă că setați valoarea [5-01] cu cel puțin 1°C mai mare decât valoarea [C-03].

Prețurile pentru energia electrică și gaz



INFORMAȚII

Pentru a seta valorile prețurilor pentru electricitate și gaz, NU folosiți setările prezentării generale. În schimb, setați-le în structura meniului ([7.5.1], [7.5.2], [7.5.3], și [7.6]). Pentru informații suplimentare privind modul de setare a prețurilor pentru energie, consultați manualul de exploatare și ghidul de referință al utilizatorului.



INFORMAȚII

Panouri solare. Dacă se utilizează panouri solare, setați o valoare foarte mică pentru prețului energiei electrice, pentru a stimula utilizarea pompei de căldură.

#	Cod	Descriere
[7.5.1]	Indisponibil	Setări utilizator > Preț electricitate > Ridicată
[7.5.2]	Indisponibil	Setări utilizator > Preț electricitate > Medie
[7.5.3]	Indisponibil	Setări utilizator > Preț electricitate > Scăzută
[7.6]	Indisponibil	Setări utilizator > Preț gaz

Ieșire alarmă

Ieșire alarmă

#	Cod	Descriere
[9.D]	[C-09]	<p>Ieșire alarmă: Indică logica ieșirii alarmei pe placă I/O digitală în timpul unei defecțiuni.</p> <ul style="list-style-type: none"> 0 Anormal: Ieșirea alarmei va fi alimentată când are loc o alarmă. Setând această valoare, se face diferențierea între detectarea unei alarme și detectarea unei întreruperi a alimentării. 1 Normal: Ieșirea alarmei NU va fi alimentată când are loc o alarmă. <p>Consultați și tabelul de mai jos (funcționalitate logică a ieșirii alarmei).</p>

Funcționalitatea logică a ieșirii alarmei

[C-09]	Alarmă	Fără alarmă	Lipsă rețea de alimentare la unitate
0	Ieșire închisă	Ieșire deschisă	Ieșire deschisă
1	Ieșire deschisă	Ieșire închisă	

Repornire automată

Repornire automată

La restabilirea alimentării de la rețea după o pană de curent, funcția de repornire automată aplică din nou setările interfeței de utilizare la momentul întreruperii curentului. Prin urmare, vă recomandăm să activați întotdeauna această funcție.

Dacă rețeaua de alimentare cu tarif kWh preferențial este cu întreruperea alimentării, activați întotdeauna funcția de repornire automată. Controlul continuu al unității interioare poate fi garantat independent de starea rețelei de alimentare cu tarif kWh preferențial prin conectarea unității interioare la o rețea de alimentare separată, cu tarife normale.

#	Cod	Descriere
[9.E]	[3-00]	<p>Repornire automată:</p> <ul style="list-style-type: none"> 0: Manuală 1: Automată

Funcția economie

Funcție economie



NOTIFICARE

Funcția de economie. Funcția de economie este disponibilă numai pe modelele V3. Dacă doriți să utilizați funcția de economie, conectați X804A la X806A pe placa cu circuite imprimate a unității exterioare. Pentru informații suplimentare, consultați "[În cazul modelelor V3](#)" [▶ 96].

Stabilește dacă rețeaua de alimentare a unității exterioare poate fi întreruptă (intern prin controlul unității interioare) în timpul perioadelor de inactivitate (nu există solicitare pentru încălzirea/răcirea spațiului sau pentru apă caldă menajeră). Decizia finală pentru întreruperea alimentării unității exterioare în perioadele de inactivitate depinde de temperatură ambiantă, starea compresorului și duratele minime ale temporizatoarelor interne.

Pentru a activa setarea funcției de economisire a energiei, trebuie să activați [E-08] în interfața de utilizare.

#	Cod	Descriere
[9.F]	[E-08]	Funcție economie pentru unități exterioare: <ul style="list-style-type: none"> ▪ 0: Nu ▪ 1: Da

Dezactivarea protecțiilor



INFORMAȚII

Funcții de protecție – "Mod instalator la fața locului". Software-ul este prevăzut cu funcții de protecție, cum ar fi funcția anti-îngheț pentru încăperi. Unitatea execută în mod automat aceste funcții atunci când este necesar.

În timpul instalării sau al funcționării, acest comportament este nedorit. Drept urmare, funcțiile de protecție pot fi dezactivate:

- **La prima pornire:** funcțiile de protecție sunt dezactivate în mod implicit. După 36 de ore acestea vor fi activate în mod automat.
- **Ulterior:** un instalator poate dezactiva manual funcțiile de protecție setând [9.G]: **Dezactivare protecții=Da**. După finalizarea acestei operațiuni, el poate activa funcțiile de protecție setând [9.G]: **Dezactivare protecții=Nu**.

#	Cod	Descriere
[9.G]	Indisponibil	Dezactivare protecții: <ul style="list-style-type: none"> ▪ 0: Nu ▪ 1: Da

Dezghețare forțată

Dezghețare forțată

Porniți manual o operațiune de dezghețare.

#	Cod	Descriere
[9.H]	Indisponibil	Doriți să porniți operațiunea de dezghețare? <ul style="list-style-type: none"> ▪ Înapoi ▪ OK



NOTIFICARE

Pornire dezghețare forțată. Puteți iniția dezghețarea forțată numai atunci când unitatea a funcționat o perioadă în modul de încălzire.

Prezentarea generală a reglajelor locale

Toate setările se pot stabili folosind structura meniului. Dacă, din orice motiv, trebuie să modificați o setare utilizând setările generale, acestea pot fi accesate în prezentarea generală a reglajelor locale [9.I]. Consultați "[Pentru a modifica o setare a prezentării generale](#)" [▶ 123].



Exportarea setărilor MMI

Despre exportarea setărilor de configurare

Exportați setările de configurare a unității pe un stick de memorie USB, prin intermediul MMI (interfața de utilizare a unității interioare). Când depanați, puteți furniza aceste setări departamentului nostru de service.

#	Cod	Descriere
[9.N]	Indisponibil	Setările dvs. MMI vor fi exportate către dispozitivul de stocare conectat: <ul style="list-style-type: none"> ▪ Înapoi ▪ OK

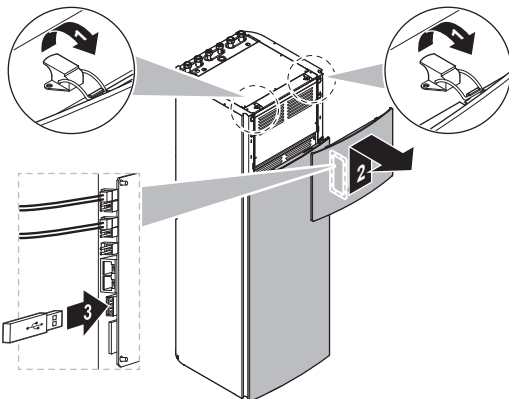
Pentru a exporta setările MMI

1	Deschideți panoul interfeței de utilizare și introduceți un stick de memorie USB.	—
		
2	În interfața de utilizare, mergeți la [9.N] Exportare setări MMI.	
3	Selectați OK.	
4	Scoateți stickul de memorie USB și închideți panoul interfeței de utilizare.	—

9.5.10 Darea în exploatare

Vedere generală

Următoarele articole apar în submeniu:

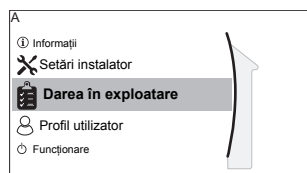

[A] Darea în exploatare

[A.1] Probă funcționare

[A.2] Probă funcționare actuator

[A.3] Purjare aer

[A.4] Uscare șapă ÎPP

Despre darea în exploatare

Consultați: "[10 Darea în exploatare](#)" [▶ 209]

9.5.11 Funcționare

Vedere generală

Următoarele articole apar în submeniu:

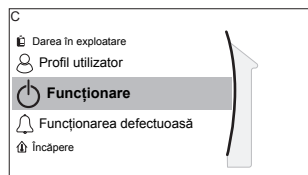

[C] Funcționare

[C.1] Încăpere

[C.2] Încălzire/răcire spațiu

[C.3] Rezervor

Pentru a activa sau a dezactiva funcționalități

În meniul operațiunilor, puteți activa sau dezactiva separat funcțiile unității.

#	Cod	Descriere
[C.1]	Indisponibil	Încăpere: <ul style="list-style-type: none"> ▪ 0: Oprit ▪ 1: Pornit
[C.2]	Indisponibil	Încălzire/răcire spațiu: <ul style="list-style-type: none"> ▪ 0: Oprit ▪ 1: Pornit
[C.3]	Indisponibil	Rezervor: <ul style="list-style-type: none"> ▪ 0: Oprit ▪ 1: Pornit

9.5.12 WLAN

**INFORMAȚII**

Restricție: setările WLAN sunt vizibile numai când este instalat un adaptor WLAN.

Vedere generală

Următoarele articole apar în submeniu:

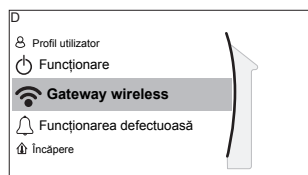

[D] Gateway wireless

[D.1] Mod

[D.2] WPS

[D.3] Repornire



[D.4] Informații dispozitiv

Despre adaptorul WLAN

Adaptorul LAN wireless permite conectarea sistemului pompei de căldură la internet. Ulterior, utilizatorul poate controla sistemul pompei de căldură prin intermediul aplicației Daikin Residential Controller.

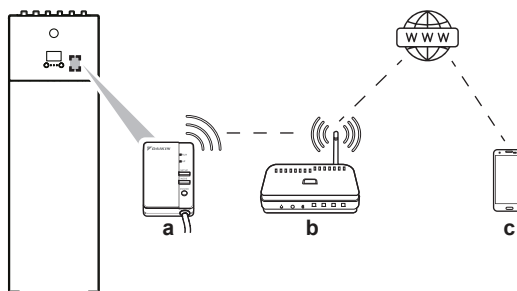
Pentru aceasta, sunt necesare următoarele componente:



a	Adaptor WLAN	Adaptorul WLAN trebuie instalat de către persoana care a instalat unitatea interioară (instalarea se face pe partea interioară a panoului frontal). Consultați: <ul style="list-style-type: none"> ▪ Manualul de instalare a adaptorului WLAN ▪ Broșură cu anexe pentru echipamentul opțional
b	Router	Procurare la fața locului.
c	Smartphone+aplicație 	Aplicația Daikin Residential Controller trebuie instalată pe smartphone-ul utilizatorului. Consultați: http://www.onlinecontroller.daikineurope.com/ 

Configurare

Pentru a configura aplicația Daikin Residential Controller, urmați instrucțiunile din aplicație. Când faceți acest lucru, pe interfața de utilizare a unității interioare sunt necesare următoarele acțiuni și informații:

Mod: Setați modul AP la Pornit (=adaptorul WLAN este activ ca punct de acces) sau la Oprit.

#	Cod	Descriere
[D.1]	Indisponibil	Activare mod AP: <ul style="list-style-type: none"> ▪ Nu ▪ Da

WPS: Conectați adaptor WLAN la router.

#	Cod	Descriere
[D.2]	Indisponibil	Conectare la rețeaua de domiciliu: <ul style="list-style-type: none"> ▪ Înapoi ▪ OK

Repornire: Resetați adaptorul WLAN.

#	Cod	Descriere
[D.3]	Indisponibil	Reporniți gateway-ul: <ul style="list-style-type: none"> ▪ Înapoi ▪ OK

Informații dispozitiv: Consultați informații despre adaptorul WLAN.

#	Cod	Descriere
[D.4]	Indisponibil	Informații dispozitiv: <ul style="list-style-type: none">▪ SSID▪ Adresă MAC▪ Număr de serie

9.6 Structura de meniu: Prezentare generală a setărilor de utilizator

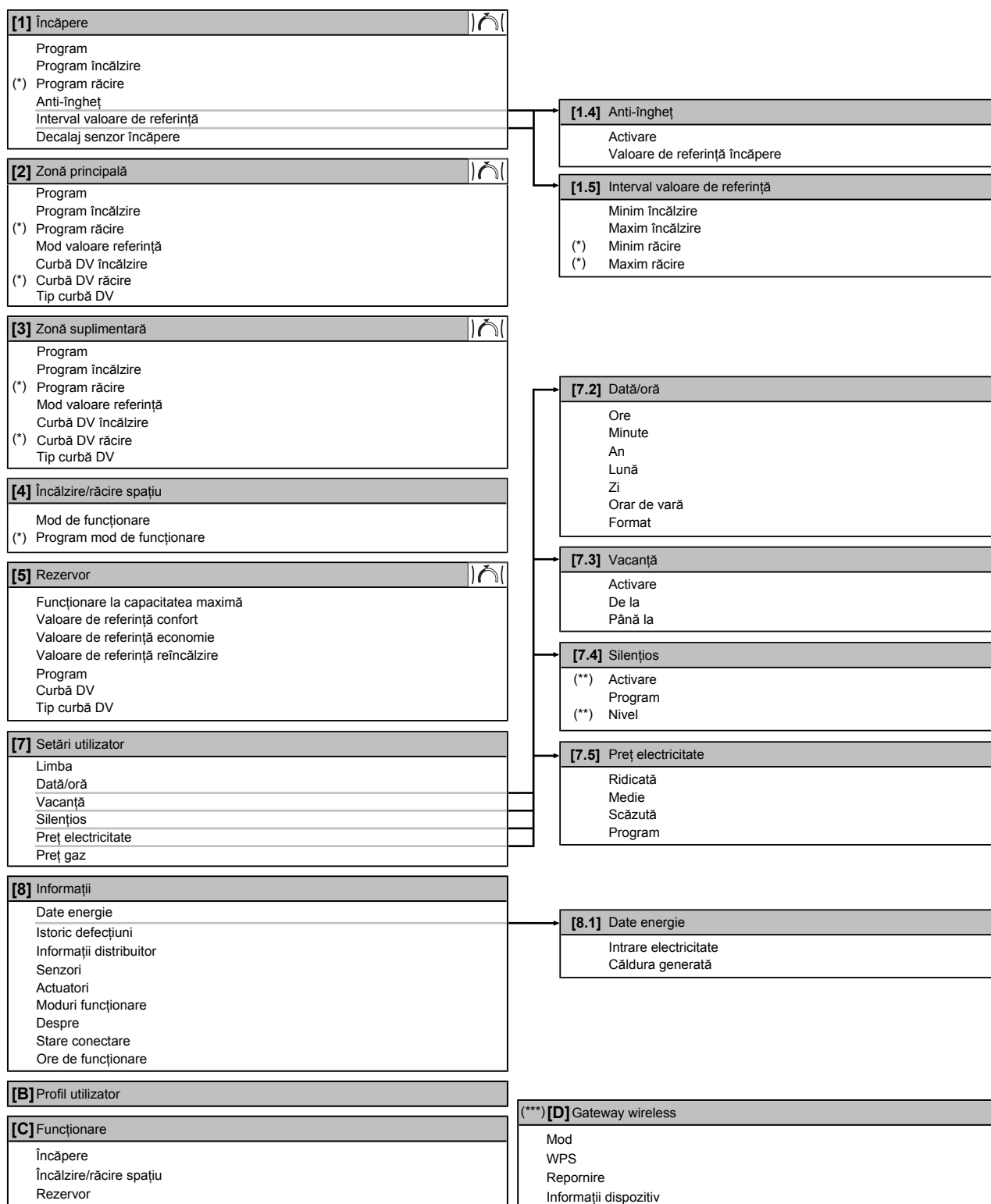

Ecraanul valorii de referință

(*) Se aplică numai pentru modelele reversibile și pentru modelele numai pentru încălzire+kit de conversie

(**) Accesibil doar de către instalator

(***) Valabil numai dacă s-a instalat un adaptor WLAN



INFORMAȚII

În funcție de setările instalatorului selectate și de tipul unității, acestea vor fi vizibile/invizibile.

9.7 Structura de meniu: Prezentare generală a setărilor de instalator

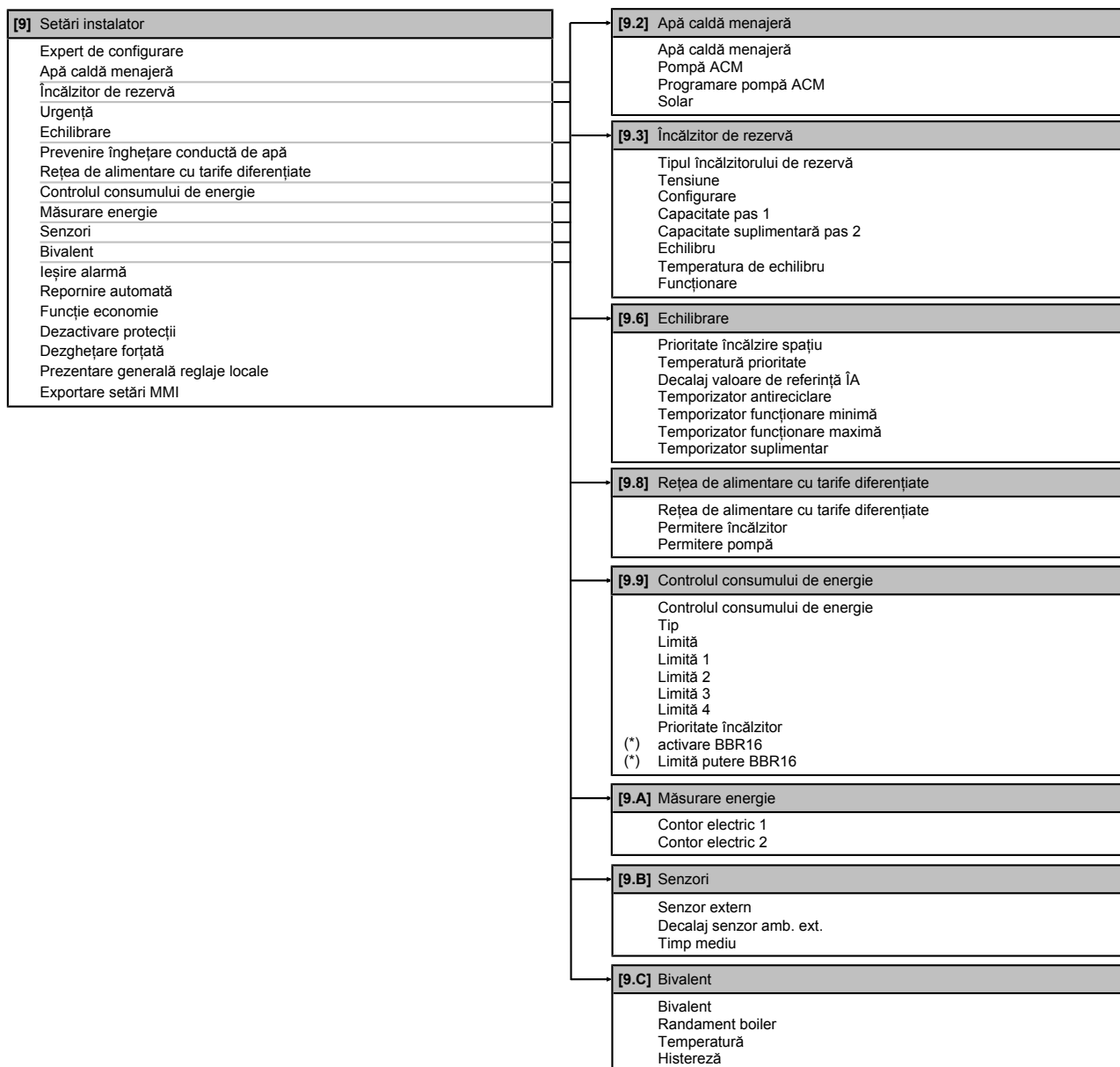

(*) Disponibil numai în limba suedeză.

**INFORMAȚII**

Se afișează setările setului solar, dar NU sunt valabile pentru această unitate. Este INTERZISĂ modificarea sau utilizarea setărilor.

**INFORMAȚII**

În funcție de setările instalatorului selectate și de tipul unității, acestea vor fi vizibile/invizibile.

10 Darea în exploatare



NOTIFICARE

Listă de verificare generală pentru darea în exploatare. Pe lângă instrucțiunile de dare în exploatare din acest capitol, pe Daikin Business Portal (este necesară autentificarea) este disponibilă și o listă de verificare generală pentru darea în exploatare.

Lista de verificare generală pentru dare în exploatare este complementară instrucțiunilor din acest capitol și poate fi utilizată ca ghid și model de raportare în timpul dării în exploatare către utilizator.



NOTIFICARE

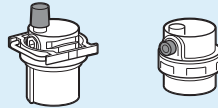

Asigurați-vă că ambele ventile de purjare a aerului (una de la filtrul magnetic și cealaltă de la încălzitorul de rezervă) sunt deschise.

Toate ventilele automate de purjare a aerului trebuie să rămână deschise după darea în exploatare.



INFORMAȚII

Funcții de protecție – "Mod instalator la fața locului". Software-ul este prevăzut cu funcții de protecție, cum ar fi funcția anti-îngheț pentru încăperi. Unitatea execută în mod automat aceste funcții atunci când este necesar.

În timpul instalării sau al funcționării, acest comportament este nedorit. Drept urmare, funcțiile de protecție pot fi dezactivate:

- **La prima pornire:** funcțiile de protecție sunt dezactivate în mod implicit. După 12 ore acestea vor fi activate în mod automat.
- **Ulterior:** un instalator poate dezactiva manual funcțiile de protecție setând [9.G]: **Dezactivare protecții=Da**. După finalizarea acestei operațiuni, el poate activa funcțiile de protecție setând [9.G]: **Dezactivare protecții=Nu**.

În acest capitol

10.1	Prezentare generală: Darea în exploatare	209
10.2	Măsuri de precauție la darea în exploatare	210
10.3	Listă de verificare înaintea dării în exploatare	210
10.4	Listă de verificare în timpul dării în exploatare.....	211
10.4.1	Debitul minim.....	211
10.4.2	Funcția de purjare a aerului.....	212
10.4.3	Proba de funcționare	213
10.4.4	Proba de funcționare a actuatorului.....	214
10.4.5	Încălzirea prin pardoseală pentru uscarea șapei.....	215

10.1 Prezentare generală: Darea în exploatare

Acest capitol descrie ce trebuie să faceți și să știți pentru darea în exploatare a sistemului după instalarea și configurarea acestuia.

Flux de lucru normal

În general, darea în exploatare constă în următoarele etape:

- 1 Parcurgerea "Listei de verificare înainte dării în exploatare".
- 2 Efectuarea purjării aerului.
- 3 Efectuarea unei probe de funcționare a sistemului.
- 4 Dacă este cazul, efectuarea unei probe de funcționare pentru unul sau mai mulți actuatori.
- 5 Dacă este cazul, efectuați încălzirea prin pardoseală pentru uscarea șapei.

10.2 Măsuri de precauție la darea în exploatare

**INFORMAȚII**

În timpul primei perioade de funcționare energia necesară pentru alimentare poate fi mai mare decât cea indicată pe placa de identificare a unității. Acest fenomen este provocat de compresor, care are nevoie de o funcționare continuă de 50 de ore înainte de a ajunge a o funcționare constantă și la un consum de energie stabil.

**NOTIFICARE**

Exploatați ÎNTOTDEAUNA unitatea cu termistori și/sau senzori de presiune/presostate. Dacă NU, se poate arde compresorul.

10.3 Listă de verificare înainte dării în exploatare

După instalarea unității, verificați mai întâi elemente prezentate mai jos. După finalizarea tuturor verificărilor, unitatea trebuie închisă. Porniți unitatea după ce este închisă.

<input type="checkbox"/>	Ați citit în întregime instrucțiunile de instalare, conform descrierii din ghidul de referință al instalatorului .
<input type="checkbox"/>	Unitatea interioară este montată corect.
<input type="checkbox"/>	Unitatea exterioară este montată corect.
<input type="checkbox"/>	S-a executat următorul cablaj de legătură , conform acestui document și legislației în vigoare: <ul style="list-style-type: none"> ▪ Între panoul rețelei locale și unitatea exterioară ▪ Unitate interioară și unitate exterioară ▪ Între panoul rețelei locale și unitatea interioară ▪ Între unitatea interioară și ventile (dacă este cazul) ▪ Între unitatea interioară și termostatul de încăpere (dacă este cazul)
<input type="checkbox"/>	Sistemul este împământat corespunzător și bornele de împământare sunt strânse.
<input type="checkbox"/>	Siguranțele sau dispozitivele de protecție locale sunt instalate conform acestui document și NU au fost șuntate.
<input type="checkbox"/>	Tensiunea de alimentare trebuie să corespundă tensiunii de pe eticheta de identificare a unității.
<input type="checkbox"/>	NU există conexiuni slăbite sau componente electrice deteriorate în cutia de distribuție.
<input type="checkbox"/>	NU există componente deteriorate sau conducte presate în unitățile interioare și exterioare.

<input type="checkbox"/>	Disjunctorul încălzitorului de rezervă F1B (procurat la fața locului) este activat.
<input type="checkbox"/>	S-au instalat conducte de dimensiunea corectă și conductele sunt izolate corespunzător.
<input type="checkbox"/>	NU există scurgeri de apă în unitatea interioară.
<input type="checkbox"/>	Ventilele de închidere sunt instalate corespunzător și complet deschise.
<input type="checkbox"/>	Ventilele automate de purjare a aerului sunt deschise.
<input type="checkbox"/>	Supapa de siguranță purjează apa când este deschisă. Trebuie să iasă apă curată.
<input type="checkbox"/>	Volumul minim de apă este asigurat în orice situație. Consultați "Pentru a verifica volumul apei și debitul" din " 7.1 Pregătirea tubulaturii de apă " [▶ 76].
<input type="checkbox"/>	Rezervorul de apă caldă menajeră este umplut complet.

10.4 Listă de verificare în timpul dării în exploatare

<input type="checkbox"/>	Debitul minim în timpul funcționării încălzitorului de rezervă/dezghetării este asigurat în orice situație. Consultați "Pentru a verifica volumul apei și debitul" din " 7.1 Pregătirea tubulaturii de apă " [▶ 76].
<input type="checkbox"/>	Pentru a efectua purjarea aerului .
<input type="checkbox"/>	Pentru a efectua o probă de funcționare .
<input type="checkbox"/>	Pentru a efectua proba de funcționare a actuatorului .
<input type="checkbox"/>	Funcția de uscare a șapei prin pardoseală Se pornește funcția de uscare a șapei prin pardoseală (dacă este cazul).

10.4.1 Debitul minim

Scop

Pentru ca unitatea să funcționeze corect, este important să verificați dacă a fost atins debitul minim. Dacă este necesar, modificați setarea supapei de derivație.

Debitul minim necesar	
25 l/min	

Pentru a verifica debitul minim

1	Verificați configurarea hidraulică pentru a afla care bucle de încălzire a spațiului se pot închide datorită valvelor mecanice, electronice sau de alt fel.	—
2	Închideți toate buclele de încălzire a spațiului care se pot închide.	—
3	Porniți proba de funcționare (consultați " Proba de funcționare a actuatorului " [▶ 214]).	—
4	Citiți valoarea debitului ^(a) și modificați setarea supapei de derivație pentru a ajunge la debitul minim necesar + 2 l/min.	—

^(a) În timpul probei de funcționare, unitatea poate funcționa sub acest debit minim necesar.

10.4.2 Funcția de purjare a aerului

Scop

La darea în exploatare și instalarea unității este foarte important să eliminați tot aerul din circuitul de apă. Când este activă funcția de purjare a aerului, pompa funcționează fără a funcționa și unitatea și începe eliminarea aerului din circuitul de apă.

**NOTIFICARE**

Înainte de a începe purjarea aerului, deschideți supapa de siguranță și verificați dacă circuitul este suficient de plin cu apă. Puteți începe procedura de purjare a aerului numai dacă iese apă după deschiderea supapei.

Manual sau automat

Există 2 moduri de purjare a aerului:

- Manual: puteți seta viteza pompei la scăzută sau ridicată. Puteți seta circuitul (poziția ventilului cu 3 căi) la Spațiu sau Rezervor. Purjarea aerului se va efectua pentru ambele circuite, de încălzire a spațiului și al rezervorului (apei calde menajere).
- Automat: unitatea modifică automat turația pompei și comută poziția ventilului cu 3 căi între circuitul de încălzire a spațiului și circuitul apei calde menajere.

Flux de lucru normal

Purjarea aerului din sistem înseamnă:

- 1 Efectuarea purjării manuale a aerului
- 2 Efectuarea purjării automate aerului

**INFORMAȚII**

Începeți cu purjarea manuală a aerului. După eliminarea aproape în totalitate a aerului, efectuați purjarea automată. Dacă este cazul, repetați efectuarea purjării automate a aerului până când aveți siguranța că s-a eliminat tot aerul din sistem. În timpul purjării aerului NU se aplică limitarea turației pompei [9-0D].

Funcția de purjare a aerului se oprește automat după 30 de minute.







**INFORMAȚII**

Pentru rezultate optime, purjați fiecare buclă separat.

Pentru a efectua purjarea manuală a aerului







Condiții: Asigurați-vă că sunt dezactivate toate operațiunile. Mergeți la [C]: **Funcționare** și opriți operațiunile **Încăpere, Încălzire/răcire spațiu și Rezervor**.

1	Setați nivelul de autorizare al utilizatorului la Instalator . Consultați " Pentru a schimba nivelul permisiunilor utilizatorului " [▶ 122].	—
2	Mergeți la [A.3]: Darea în exploatare > Purjare aer .	
3	În meniu, setați Tip = Manuală .	
4	Selectați Pornire purjare aer .	

5	Selectați OK pentru a confirma. Rezultat: Începe purjarea aerului. Se oprește automat când este gata.	
6	În timpul funcționării manuale: <ul style="list-style-type: none"> ▪ Puteți să schimbați viteza pompei. ▪ Trebuie să schimbați circuitul. Pentru a modifica aceste setări în timpul purjării aerului, deschideți meniul și mergeți la [A.3.1.5]: Setări . <ul style="list-style-type: none"> ▪ Derulați până la Circuit și setați la Spațiu/Rezervor. 	
	<ul style="list-style-type: none"> ▪ Derulați până la Viteza pompei și setați la Scăzută/Ridicată. 	 
7	Pentru a opri manual purjarea aerului:	—
1	Deschideți meniul și accesați Oprire purjare aer .	
2	Selectați OK pentru a confirma.	

Pentru a efectua purjarea automată a aerului

Condiții: Asigurați-vă că sunt dezactivate toate operațiunile. Mergeți la [C]: **Funcționare** și opriți operațiunile **Încăpere**, **Încălzire/răcire spațiu** și **Rezervor**.

1	Setați nivelul de autorizare al utilizatorului la Instalator . Consultați " Pentru a schimba nivelul permisiunilor utilizatorului " [▶ 122].	—
2	Mergeți la [A.3]: Darea în exploatare > Purjare aer .	
3	În meniu, setați Tip = Automată .	
4	Selectați Pornire purjare aer .	
5	Selectați OK pentru a confirma. Rezultat: Începe purjarea aerului. Se oprește automat când se termină.	
6	Pentru a opri manual purjarea aerului:	—
1	În meniu, mergeți la Oprire purjare aer .	
2	Selectați OK pentru a confirma.	

10.4.3 Proba de funcționare





Scop

Efectuați probe de funcționare pentru unitate și monitorizați temperatura apei la ieșire și a rezervorului, pentru a vă asigura că unitatea funcționează corect. Trebuie efectuate următoarele probe de funcționare:

- Încălzire
- Răcire (dacă este disponibilă)
- Rezervor

Pentru a efectua proba de funcționare

Condiții: Asigurați-vă că sunt dezactivate toate operațiunile. Mergeți la [C]: **Funcționare** și opriți operațiunile **Încăpere, Încălzire/răcire spațiu și Rezervor**.

1	Setați nivelul de autorizare al utilizatorului la Instalator . Consultați " Pentru a schimba nivelul permisiunilor utilizatorului " [▶ 122].	—
2	Mergeți la [A.1]: Darea în exploatare > Probă funcționare .	
3	Selectați o probă din listă. Exemplu: Încălzire .	
4	Selectați OK pentru a confirma. Rezultat: Începe proba de funcționare. Se oprește automat când este gata (±30 min). Pentru a opri manual proba de funcționare:	
1	În meniu, mergeți la Oprire probă funcționare .	
2	Selectați OK pentru a confirma.	



**INFORMAȚII**

Dacă temperatura exterioară este în afara domeniului de funcționare, este posibil ca unitatea să NU funcționeze sau să NU furnizeze capacitatea necesară.

Pentru monitorizarea temperaturilor apei la ieșire și din rezervor

În timpul funcționării de probă, funcționarea corectă a unității se poate verifica monitorizând temperatura apei la ieșire a acesteia (modul încălzire/răcire) și temperatura rezervorului (modul pentru apă caldă menajeră).

Pentru a monitoriza temperaturile:

1	În meniu, mergeți la Senzori .	
2	Selectați informațiile despre temperatură.	



10.4.4 Proba de funcționare a actuatorului



Scop

Efectuați o probă de funcționare pentru a confirma funcționarea diferitelor actuatore. De exemplu, când selectați **Pompă**, va porni o probă de funcționare a pompei.

Pentru a efectua proba de funcționare a actuatorului

Condiții: Asigurați-vă că sunt dezactivate toate operațiunile. Mergeți la [C]: **Funcționare** și opriți operațiunile **Încăpere, Încălzire/răcire spațiu și Rezervor**.

1	Setați nivelul de autorizare al utilizatorului la Instalator . Consultați " Pentru a schimba nivelul permisiunilor utilizatorului " [▶ 122].	—
2	Mergeți la [A.2]: Darea în exploatare > Probă funcționare actuator .	
3	Selectați o probă din listă. Exemplu: Pompă .	

4	Selectați OK pentru a confirma.	
	Rezultat: Începe proba de funcționare a actuatorului. Se oprește automat când este gata (± 30 min).	
	Pentru a opri manual proba de funcționare:	—
1	În meniu, mergeți la Oprire probă funcționare.	
2	Selectați OK pentru a confirma.	

Probe de funcționare a actuatorului posibile

- Proba Încălzitor de rezervă 1
- Proba Încălzitor de rezervă 2
- Proba Pompă



INFORMAȚII

Asigurați-vă că s-a purjat tot aerul înainte de a efectua proba de funcționare. De asemenea, evitați perturbațiile în circuitul de apă în timpul probei de funcționare.

- Proba Ventil de închidere
- Proba Supapă de derivație (ventil cu 3 căi pentru comutarea între încălzirea spațiului și încălzirea rezervorului)
- Proba Semnal bivalent
- Proba Ieșire alarmă
- Proba Semnal R/Î
- Proba Pompă ACM

10.4.5 Încălzirea prin pardoseală pentru uscarea șapei

Despre încălzirea prin podea pentru uscarea șapei

Scop

Funcția de uscare a șapei cu sistemul de încălzire prin pardoseală este utilizată pentru uscarea șapei printr-un sistem de încălzire prin pardoseală în timpul construcției clădirii.



NOTIFICARE

Instalatorul răspunde de:

- contactarea producătorului șapei pentru aflarea temperaturii maxime admisă a apei, pentru a evita crăparea șapei,
- programarea încălzirii prin pardoseală pentru uscarea șapei conform instrucțiunilor inițiale de încălzire primite de la producătorul șapei,
- verificarea funcționării corespunzătoare a configurării în mod regulat,
- derularea programului corect care respectă tipul de șapă utilizată.

Încălzirea prin pardoseală pentru uscarea șapei, înainte sau în timpul instalării unității exterioare

Funcția de uscare a șapei prin sistemul de încălzire prin pardoseală se poate executa fără a termina instalarea exterioară. În acest caz, încălzitorul de rezervă va efectua uscarea șapei și va furniza apă la ieșire fără funcționarea pompei de căldură.

Pentru a programa încălzirea prin pardoseală pentru uscarea șapei

Durata și temperatura

Instalatorul poate programa până la 20 de pași. Pentru fiecare pas trebuie să introducă:

- 1 durata în ore, maximum 72 de ore,
- 2 temperatură dorită a apei la ieșire este, până la 55°C.

Exemplu:

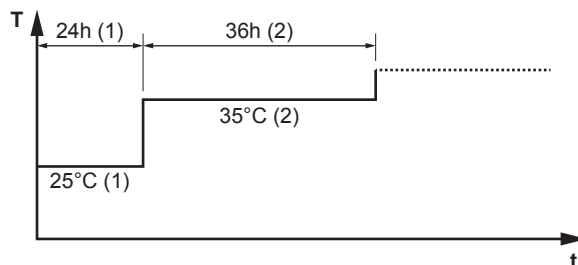

- T** Temperatură dorită a apei la ieșire (15~55°C)
t Durata (1~72 h)
(1) Pasul de acțiune 1
(2) Pasul de acțiune 2

Etape

1	Setați nivelul de autorizare al utilizatorului la Instalator . Consultați " Pentru a schimba nivelul permisiunilor utilizatorului " [▶ 122].	—
2	Mergeți la [A.4.2]: Darea în exploatare > Uscare șapă ÎPP > Programare .	
3	Programarea: Pentru a adăuga un pas nou, selectați următoarea linie necompletată și schimbați-i valoarea. Pentru a șterge un pas și toți pașii de dedesubt, reduceți durata la "—".	—
	▪ Derulați programarea.	
	▪ Reglați durata (între 1 și 72 de ore) și temperaturile (între 15°C și 55°C).	
4	Apăsăți pe comutatorul din stânga pentru a salva programarea.	

Pentru a efectua încălzirea prin pardoseală pentru uscarea șapei



INFORMAȚII

- Dacă **Urgență** se setează la **Manuală** ([9.5]=0) și unitatea este declanșată pentru a începe funcționarea de urgență, interfața de utilizare va solicita confirmarea înainte de a porni. Funcția de uscarea șapei prin încălzirea podelei este activă chiar dacă utilizatorul NU confirmă funcționarea de urgență.
- În timpul uscării șapei prin încălzirea podelei NU se aplică limitarea turajiei pompei [9-0D].

**NOTIFICARE**

Pentru a efectua încălzirea prin pardoseală pentru uscarea șapei, trebuie dezactivată protecția la înghețare a încăperii ([2-06]=0). În mod implicit, aceasta este activată ([2-06]=1). Cu toate acestea, din cauza modului "instalator la fața locului" (consultați "Darea în exploatare"), protecția la înghețare a încăperii va fi dezactivată automat timp de 12 ore de la prima pornire.

Dacă uscarea șapei trebuie efectuată în continuare după primele 12 ore de la pornire, dezactivați manual protecția la înghețare a încăperii stabilind setarea [2-06] la "0" și MENȚINÂND-O dezactivată până când s-a terminat uscarea șapei. Ignorarea acestui avertisment va duce la crăparea șapei.

**NOTIFICARE**

Pentru a putea porni uscarea șapei prin încălzirea podelei, asigurați-vă că sunt realizate setările următoare:

- [4-00] = 1
- [C-02] = 0
- [D-01] = 0
- [4-08] = 0
- [4-01] ≠ 1

Etape

Condiții: S-a stabilit un program de uscare a șapei prin sistemul de încălzire prin pardoseală. Consultați "Pentru a programa încălzirea prin pardoseală pentru uscarea șapei" [▶ 216].

Condiții: Asigurați-vă că sunt dezactivate toate operațiunile. Mergeți la [C]: Funcționare și opriți operațiunile Încăpere, Încălzire/răcire spațiu și Rezervor.

1	Setați nivelul de autorizare al utilizatorului la Instalator . Consultați "Pentru a schimba nivelul permisiunilor utilizatorului" [▶ 122].	—
2	Mergeți la [A.4]: Darea în exploatare > Uscare șapă ÎPP .	
3	Selectați Pornire uscare șapă ÎPP .	
4	Selectați OK pentru a confirma. Rezultat: Pornește încălzirea prin podea pentru uscarea șapei. Se oprește automat când se termină.	
5	Pentru a opri manual încălzirea prin pardoseală pentru uscarea șapei:	—
1	Deschideți meniul și accesați Oprire uscare șapă ÎPP .	
2	Selectați OK pentru a confirma.	

Pentru a citi starea unei încălziri prin pardoseală pentru uscarea șapei

Condiții: Efectuați încălzirea prin pardoseală pentru uscarea șapei.

1	Apăsați pe butonul Înapoi . Rezultat: Se vor afișa un grafic care evidențiază pasul curent al programării pentru uscarea șapei, timpul total rămas și temperatură curentă dorită a apei la ieșire.	
---	---	--

2	Apăsați pe comutatorul rotativ din stânga pentru a deschide structura de meniu și mergeți la:		
	1	Vedeți starea senzorilor și actuatorilor.	—
	2	Ajustați programul curent	—

Pentru a opri încălzirea prin pardoseală pentru uscarea șapei



Eroare U3

Dacă programul este oprit din greșeală sau din cauza întreruperii unei operațiuni, va fi afișată eroarea U3 pe interfața de utilizare. Pentru a rezolva codurile de eroare, consultați "13.4 Rezolvarea problemelor pe baza codurile de eroare" [▶ 235].

În cazul unei pene de curent, eroarea U3 nu este generată. Când alimentarea este restabilită, unitatea repornește automat de la ultimul pas și continuă programul.

Oprire încălzire prin pardoseală pentru uscarea șapei

Pentru a opri manual încălzirea prin pardoseală pentru uscarea șapei:

1	Mergeți la [A.4.3]: Darea în exploatare > Uscare șapă ÎPP	—
2	Selectați Oprire uscure șapă ÎPP .	
3	Selectați OK pentru a confirma. Rezultat: Încălzirea prin pardoseală pentru uscarea șapei este oprită.	

Citiți starea uscării șapei prin sistemul de încălzire prin pardoseală

Dacă programul este oprit din cauza unei erori, a unei întreruperi a funcționării sau a unei pene de curent, puteți citi starea încălzirii prin pardoseală pentru uscarea șapei:

1	Mergeți la [A.4.3]: Darea în exploatare > Uscare șapă ÎPP > Stare	
2	Puteți citi valoarea aici: Oprit la + pasul la care s-a oprit uscarea șapei prin pardoseală.	—
3	Modificați și reporniți executarea programului ^(a) .	—

^(a) Dacă programul de uscure a șapei prin sistemul de încălzire prin pardoseală a fost oprit din cauza unei pene de curent, după reluarea alimentării, va reporni automat de la ultimul pas implementat.

11 Predarea către utilizator

După ce proba de funcționare s-a terminat și unitatea funcționează corespunzător, asigurați-vă că utilizatorul a înțeles următoarele:

- Completați tabelul cu setările instalatorului (în manualul de funcționare) cu setările efective.
- Asigurați-vă că utilizatorul documentația imprimată și rugați-l să o păstreze pentru referință ulterioară. Informați utilizatorul că poate găsi documentația completă la adresa URL menționată anterior în acest manual.
- Explicați utilizatorului modul de funcționare corectă a sistemului și ce trebuie să facă dacă apar probleme.
- Arătați utilizatorului ce are de făcut pentru întreținerea unității.
- Explicați utilizatorului metodele de economisire a energiei descrise în manualul de funcționare.

12 Întreținere și deservire



NOTIFICARE

Lista de verificare generală pentru întreținere/inspectare. Pe lângă instrucțiunile de întreținere din acest capitol, pe Daikin Business Portal (este necesară autentificare) este disponibilă și o listă de verificare generală pentru întreținere/inspectare.

Lista de verificare generală pentru întreținere/inspectare este complementară instrucțiunilor din acest capitol și poate fi utilizată ca ghid și model de raportare în timpul întreținerii.



NOTIFICARE

Întreținerea **TREBUIE** efectuată de un instalator autorizat sau de un agent de service.

Vă recomandăm să efectuați întreținerea cel puțin o dată pe an. Totuși, legislația în vigoare ar putea cere intervale mai scurte de întreținere.

În acest capitol

12.1	Prezentare generală: Întreținerea și deservirea	220
12.2	Măsuri de siguranță pentru întreținere	220
12.3	Întreținere anuală	221
12.3.1	Întreținere anuală pentru unitatea exterioară: prezentare generală	221
12.3.2	Întreținere anuală pentru unitatea exterioară: instrucțiuni	221
12.3.3	Întreținere anuală pentru unitatea interioară: prezentare generală	221
12.3.4	Întreținere anuală pentru unitatea interioară: instrucțiuni	221
12.4	Pentru a goli rezervorul de apă caldă menajeră	224
12.5	Despre curățarea filtrului de apă în cazul unor probleme	224
12.5.1	Pentru a scoate filtrul de apă	225
12.5.2	Pentru a curăța filtrul de apă în cazul unor probleme	225
12.5.3	Pentru a instala filtrul de apă	226

12.1 Prezentare generală: Întreținerea și deservirea

Acest capitol conține informații despre:

- Întreținerea anuală a unității exterioare
- Întreținerea anuală a unității interioare

12.2 Măsuri de siguranță pentru întreținere



PERICOL: RISC DE ELECTROCUTARE



PERICOL: RISC DE ARSURI/OPĂRIRE



NOTIFICARE: Risc de descărcare electrostatică

Înainte de a efectua orice lucrare de întreținere sau deservire, atingeți o piesă metalică a unității pentru a elimina electricitatea statică și pentru a proteja placă circuitelor integrate.

12.3 Întreținere anuală

12.3.1 Întreținere anuală pentru unitatea exterioară: prezentare generală

Verificați următoarele cel puțin o dată pe an:

- Schimbător de căldură
- Filtru de apă

12.3.2 Întreținere anuală pentru unitatea exterioară: instrucțiuni

Schimbător de căldură

Schimbătorul de căldură a unității exterioare se poate bloca din cauza prafului, mizeriei, frunzelor etc. Vă recomandăm să curățați anual schimbătorul de căldură. Un schimbător de căldură blocat poate duce la presiuni prea ridicate sau prea scăzute, având ca rezultat un randament slab.

Filtrul de apă

Închideți ventilul. Curățați și clătiți filtrul de apă.



NOTIFICARE

Manevrați cu grijă filtrul. Pentru a preveni deteriorarea plasei filtrului, NU aplicați o forță excesivă atunci când o reintroduceți.

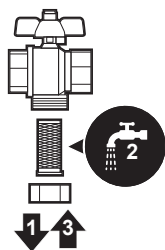

12.3.3 Întreținere anuală pentru unitatea interioară: prezentare generală

- Presiunea apei
- Filtru magnetic/separator impurități
- Supapa de siguranță pentru presiunea apei
- Furtunul supapei de siguranță
- Supapa de siguranță a rezervorului apei calde menajere
- Cutie de distribuție
- Eliminarea depunerilor
- Dezinfectia chimică

12.3.4 Întreținere anuală pentru unitatea interioară: instrucțiuni

Presiunea apei

Mențineți presiunea apei peste 1 bar. Dacă este mai mică, adăugați apă.

Filtru magnetic/separator impurități

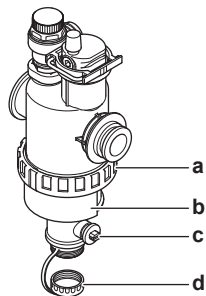

- a Conexiune șurub
- b Manșon magnetic
- c Ventil de evacuare
- d Capac de evacuare

Întreținerea anuală a filtrului magnetic/separatorului de impurități constă în:

- Verificarea dacă ambele părți ale filtrului magnetic/separatorului de impurități sunt bine strânse (a).
- Golirea separatorului de impurități astfel:

- 1 Scoateți manșonul magnetic (b).
- 2 Deșurubați capacul de evacuare (d).
- 3 Racordați un furtun de evacuare în partea de jos a filtrului de apă ca să puteți aduna apa și impuritățile într-un recipient adecvat (sticlă, chiuvetă etc.).
- 4 Deschideți ventilul de evacuare câteva secunde (c).

Rezultat: Vor ieși apa și impuritățile.

- 5 Închideți ventilul de evacuare.
- 6 Înșurubați la loc capacul de evacuare.
- 7 Puneți la loc manșonul magnetic.
- 8 Verificați presiunea circuitului de apă. Dacă este necesar, adăugați apă.



NOTIFICARE

- Când verificați fixarea filtrului magnetic/separatorului de impurități, țineți ferm, ca să NU forțați tubulatura de apă.
- NU izolați filtrul magnetic/separatorul de impurități închizând ventilele de închidere. Pentru a goli în mod adecvat separatorul de impurități, este necesară o presiune suficientă.
- Pentru a împiedica rămânerea impurităților în separator, scoateți ÎNTOTDEAUNA manșonul magnetic.
- Deșurubați ÎNTOTDEAUNA mai întâi capacul de evacuare și racordați un furtun de evacuare în partea de jos a filtrului de apă, apoi deschideți ventilul de evacuare.



INFORMAȚII

Pentru întreținerea anuală, nu trebuie să scoateți filtrul de apă din unitate pentru a-l curăța. Dar, dacă aveți probleme cu filtrul de apă, probabil va trebui să-l scoateți ca să îl puteți curăța pe îndelete. Atunci va trebui să procedați în felul următor:

- "Pentru a scoate filtrul de apă" [▶ 225]
- "Pentru a curăța filtrul de apă în cazul unor probleme" [▶ 225]
- "Pentru a instala filtrul de apă" [▶ 226]

Supapa de siguranță a apei

Deschideți supapa și verificați dacă funcționează corect. **Apa poate fi fierbinte!**

Punctele de verificare sunt:

- Debitul apei de la supapa de siguranță este suficient de mare, nu par să existe blocaje ale supapei sau în cadrul tubulaturii.
- Iese apă murdară pe la supapa de siguranță:
 - deschideți supapa până când apa evacuată NU mai conține murdărie
 - spălați sistemul

Se recomandă efectuarea mai frecventă a acestei întrețineri.

Furtunul supapei de siguranță

Controlați dacă furtunul supapei de siguranță este plasat corespunzător pentru a evacua apa. Consultați "[Pentru a racorda furtunul de evacuare la scurgere](#)" [▶ 74].

Supapa de siguranță a rezervorului de apă caldă menajeră (procurare la fața locului)

Deschideți supapa.



PRECAUȚIE

Apa care iese din supapă poate fi foarte fierbinte.

- Verificați să nu existe niciun obstacol care blochează apa în supapă sau între unitățile de tubulatură. Debitul de apă provenit de la supapa de siguranță trebuie să fie suficient de ridicat.
- Asigurați-vă că apa care iese din supapa de siguranță este curată. Dacă aceasta conține reziduuri sau murdărie:
 - Deschideți supapa până când apa evacuată nu mai conține reziduuri sau murdărie.
 - Clătiți și curățați întreg rezervorul, inclusiv tubulatura dintre supapa de siguranță și admisia apei reci.

Pentru a avea certitudinea că apa provine din rezervor, verificați după un ciclu de încălzire a rezervorului.



INFORMAȚII

Se recomandă efectuarea de mai multe ori pe an a acestei întrețineri.

Cutie de distribuție

- Efectuați un control vizual temeinic al cutiei de distribuție și căutați defecte evidente precum conexiuni slăbite sau cablaj defectuos.
- Utilizați un ohmmetru pentru a verifica funcționarea corectă a contactorilor K1M, K2M, K3M și K5M (în funcție de instalație). Toate contactele acestor contactori trebuie să fie în poziție deschisă când se OPREȘTE alimentarea.



AVERTIZARE

Dacă s-a deteriorat cablajul interior, acesta trebuie înlocuit de producător, de agentul acestuia sau de persoane similare calificate.

Eliminarea depunerilor

În funcție de calitatea apei și de temperatură setată, pot exista depuneri de calcar pe schimbătorul de căldură din interiorul rezervorului de apă caldă menajeră, care pot împiedica transferul de căldură. Din acest motiv, este posibil să fie necesară eliminarea depunerilor din schimbătorul de căldură la anumite intervale.

Dezinfecția chimică

Dacă prin legislația în vigoare este necesară dezinfectarea chimică în anumite situații, ceea ce include și rezervorul de apă caldă menajeră, rețineți că rezervorul de apă caldă menajeră este un cilindru din oțel inoxidabil. Vă recomandăm să utilizați un dezinfectant fără clor aprobat pentru a fi utilizat cu apa destinată consumului populației.

**NOTIFICARE**

Când luați măsuri pentru eliminarea depunerilor sau dezinfectarea chimică, asigurați-vă că, în continuare, calitatea apei este în conformitate cu directiva UE 98/83/EC.

12.4 Pentru a goli rezervorul de apă caldă menajeră

**PERICOL: RISC DE ARSURI/OPĂRIRE**

Apa din rezervor poate fi foarte fierbinte.

Cerință preliminară: Opritiți funcționarea unității prin interfața de utilizare.

Cerință preliminară: ÎNTRERUPEȚI disjunctorul respectiv.

Cerință preliminară: Închideți alimentarea cu apă rece.

Cerință preliminară: Deschideți toate robinetele de apă caldă pentru a permite pătrunderea aerului în sistem.

- 1 Scoateți panoul superior, panoul interfeței de utilizare și panoul frontal.
- 2 Coborâți cutia de distribuție.
- 3 Scoateți opritorul de la punctul de acces la rezervor.
- 4 Folosiți un furtun de evacuare și pompă pentru a goli rezervorul prin punctul de acces.

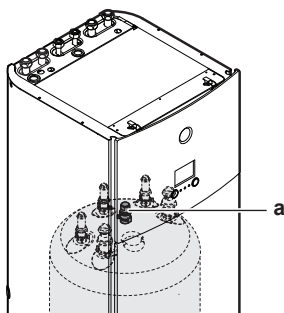

a Punct de acces la rezervor

12.5 Despre curățarea filtrului de apă în cazul unor probleme

**INFORMAȚII**

Pentru întreținerea anuală, nu trebuie să scoateți filtrul de apă din unitate pentru a-l curăța. Dar, dacă aveți probleme cu filtrul de apă, probabil va trebui să-l scoateți ca să îl puteți curăța pe îndelete. Atunci va trebui să procedați în felul următor:

- "Pentru a scoate filtrul de apă" [▶ 225]
- "Pentru a curăța filtrul de apă în cazul unor probleme" [▶ 225]
- "Pentru a instala filtrul de apă" [▶ 226]

12.5.1 Pentru a scoate filtrul de apă

Cerință preliminară: Opriți funcționarea unității prin interfața de utilizare.

Cerință preliminară: ÎNTRERUPEȚI disjunctorul respectiv.

- 1 Filtrul de apă se află sub cutia de distribuție. Pentru a avea acces la acesta:
 - "Pentru a deschide unitatea interioară" [▶ 63]
 - "Pentru a coborî cutia de distribuție a unității interioare" [▶ 65]
- 2 Închideți ventilele de închidere ale circuitului de apă.
- 3 Închideți supapa (dacă există în dotare) circuitului de apă care duce către vasul de expansiune.
- 4 Scoateți capacul din partea de jos a filtrului magnetic/separatorului de praf.
- 5 Racordați un furtun de evacuare în partea de jos a filtrului de apă.
- 6 Deschideți ventilul din partea de jos a filtrului de apă pentru a goli apa din circuitul de apă. Adunați apa scursă într-o sticlă, într-o chiuvetă etc. folosind furtunul de evacuare.
- 7 Scoateți cele două 2 cleme care fixează filtrul de apă.

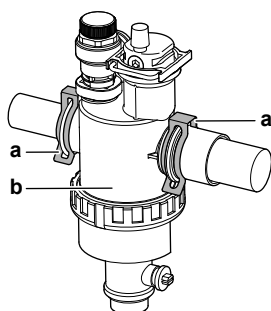

- a Clemă
b Filtru magnetic/separator impurități

- 8 Scoateți filtrul de apă.
- 9 Scoateți furtunul de evacuare de la filtrul de apă.

**PRECAUȚIE**

Deși circuitul de apă este golit, se mai poate vărsa apă când scoateți filtrul magnetic/separatorul de praf din carcasa filtrului. Curățați ÎNTOTDEAUNA apa vărsată.

12.5.2 Pentru a curăța filtrul de apă în cazul unor probleme

- 1 Scoateți filtrul de apă din unitate. Consultați "Pentru a scoate filtrul de apă" [▶ 225].

**PRECAUȚIE**

Pentru a nu deteriora tubulatura racordată la filtrul magnetic/separatorul de praf, vă recomandăm să efectuați această procedură cu filtrul magnetic/separatorul de praf scos din unitate.

- 2 Deșurubați partea de jos a carcasei filtrului de apă. Folosiți o sculă adecvată, dacă este cazul.

**PRECAUȚIE**

Deschiderea filtrului magnetic/separatorului de praf este necesară NUMAI în cazul unor probleme grave. Este de preferat să nu efectuați niciodată acest lucru pe toată durata de funcționare a filtrului magnetic/separatorului de praf.

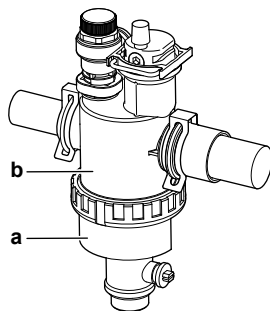

- a Partea de jos care urmează să fie deșurubată
- b Carcasa filtrului de apă

- 3 Scoateți sita și sulul filtrului din carcasa filtrului de apă și curățați cu apă.
- 4 Instalați sulul filtrului și sita în carcasa filtrului de apă.



INFORMAȚII

Instalați corect sita în carcasa filtrului magnetic/separatorului de praf folosind protuberanțele.

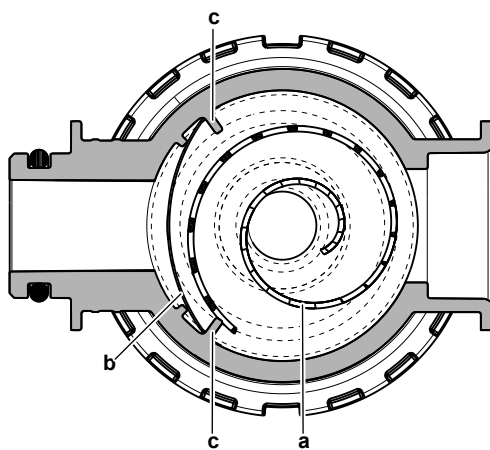

- a Sulul filtrului
- b Sită
- c Protuberanță

- 5 Instalați și strângeți corespunzător partea de jos a carcasei filtrului de apă.

12.5.3 Pentru a instala filtrul de apă



PRECAUȚIE

Verificați starea garniturilor inelare și înlocuiți-le, dacă este cazul. Aplicați apă pe garniturile inelare înainte de instalare.

- 1 Instalați filtrul de apă în locul corect.

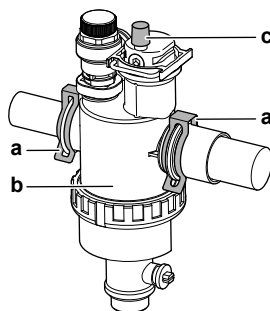

- a Clemă
- b Filtru magnetic/separator impurități

- c Ventil de purjare a aerului
- 2 Instalați cele 2 cleme pentru a fixa filtrul de apă pe conductele circuitului de apă.
 - 3 Asigurați-vă că ventilul de purjare a aerului de la filtrul de apă este în poziție deschisă.
 - 4 Deschideți supapa (dacă există în dotare) circuitului de apă care duce către vasul de expansiune.

**PRECAUȚIE**

Asigurați-vă că deschideți supapa (dacă există în dotare) care duce către vasul de expansiune, altfel se va crea suprapresiune.

- 5 Deschideți ventilele de închidere și adăugați apă în circuitul de apă, dacă este cazul.

13 Depanarea

Contact

Pentru simptomele enumerate mai jos, puteți încerca dvs. să rezolvați problema. Pentru alte probleme, contactați instalatorul. Puteți găsi numărul de contact/asistență prin intermediul interfeței de utilizare.

1	Mergeți la [8.3]: Informații > Informații distribuitor.	
----------	---	---

În acest capitol

13.1	Prezentare generală: Depanarea	228
13.2	Măsuri de precauție la depanare	228
13.3	Rezolvarea problemelor în funcție de simptome	229
13.3.1	Simptom: Unitatea NU încălzește sau nu răcește conform așteptărilor	229
13.3.2	Simptom: apa caldă NU atinge temperatura dorită	230
13.3.3	Simptom: Compresorul NU pornește (încălzirea spațiului sau încălzirea apei menajere)	230
13.3.4	Simptom: sistemul produce zgomote de gălgâit după darea în exploatare	230
13.3.5	Simptom: pompa este blocată	231
13.3.6	Simptom: Pompa face zgomot (cavitație)	232
13.3.7	Simptom: Se deschide supapa de siguranță	232
13.3.8	Simptom: Supapa de siguranță a apei are scăpări	233
13.3.9	Simptom: Spațiul NU este încălzit suficient la temperaturi exterioare scăzute	233
13.3.10	Simptom: Presiunea la robinete este temporar neobișnuit de ridicată	234
13.3.11	Simptom: Funcția de dezinfectare a rezervorului NU este finalizată corect (eroare AH)	234
13.4	Rezolvarea problemelor pe baza codurilor de eroare	235
13.4.1	Pentru a afișa textul de ajutor în cazul unei defecțiuni	235
13.4.2	Coduri de eroare: Prezentare generală	235

13.1 Prezentare generală: Depanarea

Acest capitol descrie ce trebuie să faceți în cazul unor probleme.

El conține informații despre:

- Rezolvarea problemelor în funcție de simptome
- Rezolvarea problemelor pe baza codurilor de eroare

Înainte de depanare

Efectuați un control vizual temeinic al unității și căutați defecte evidente precum conexiuni slăbite sau cablaj defectuos.

13.2 Măsuri de precauție la depanare



AVERTIZARE

- Când inspectați cutia de distribuție a unității, asigurați-vă ÎNTOTDEAUNA că unitatea este decuplată de la rețeaua de alimentare. Întrerupeți disjunctorul respectiv.
- La activarea unui dispozitiv de siguranță, opriți unitatea și înainte de a-l reseta depistați motivul activării. NU șuntați niciodată punte dispozitivele de siguranță și nu modificați valoarea implicită a acestora din fabrică. Dacă nu găsiți cauza problemei, contactați distribuitorul.

**PERICOL: RISC DE ELECTROCUTARE****AVERTIZARE**

Evitați pericolele datorate resetării accidentale a declanșatorului termic: acest aparat NU TREBUIE alimentat de la un dispozitiv de distribuție extern precum un temporizator, sau conectat la un circuit care este cuplat și decuplat regulat.

**PERICOL: RISC DE ARSURI/OPĂRIRE**

13.3 Rezolvarea problemelor în funcție de simptome

13.3.1 Simptom: Unitatea NU încălzește sau nu răcește conform așteptărilor

Cauze posibile	Ațiuni de remediere
Reglajul temperaturii NU este corect	Verificați reglajul temperaturii pe telecomandă. Consultați manualul de exploatare.
Debitul apei este prea mic	<p>Verificați și asigurați-vă că:</p> <ul style="list-style-type: none"> ▪ Toate ventilele de închidere ale circuitului de apă sunt complet deschise. ▪ Filtrul de apă este curat. Curățați dacă este necesar. ▪ Nu există aer în sistem. Purjați aerul dacă este necesar. Puteți purja aerul manual (consultați "Pentru a efectua purjarea manuală a aerului" [▶ 212]) sau utilizați funcția de purjare automată a aerului (consultați "Pentru a efectua purjarea automată a aerului" [▶ 213]). ▪ Presiunea apei este >1 bar. ▪ Vasul de expansiune NU este spart. ▪ Supapa (dacă există în dotare) circuitului de apă care duce către vasul de expansiune este deschisă. ▪ Rezistența circuitului de apă NU este prea mare pentru pompă (vedeți curba ESP din capitolul "Date tehnice"). <p>Dacă problema persistă după efectuarea tuturor verificărilor de mai sus, contactați distribuitorul. În unele cazuri, este normal ca unitatea să decidă utilizarea unui debit de apă mai mic.</p>

Cauze posibile	Ațiuni de remediere
Volumul apei în instalație este prea mic	Asigurați-vă că volumul apei din instalație este mai mare decât valoarea minimă necesară (consultați " Pentru a verifica volumul apei și debitul " [▶ 79]).

13.3.2 Simptom: apa caldă NU atinge temperatura dorită.



Cauze posibile	Ațiuni de remediere
Unul dintre senzorii de temperatură ai rezervorului este defect.	Consultați manualul de service al unității pentru a afla care este acțiunea de remediere corespunzătoare.

13.3.3 Simptom: Compresorul NU pornește (încălzirea spațiului sau încălzirea apei menajere)

Cauze posibile	Ațiuni de remediere
Compresorul nu poate porni dacă temperatura apei este prea scăzută. Unitatea va utiliza încălzitorul de rezervă pentru a atinge temperatura minimă a apei (12°C), după care compresorul poate porni.	<p>Dacă încălzitorul de rezervă nu pornește, verificați și asigurați-vă că:</p> <ul style="list-style-type: none"> Rețeaua de alimentare este cuplată corect la încălzitorul de rezervă. Protecția termică a încălzitorului de rezervă NU este activată. Contactoarele încălzitorului de rezervă NU sunt defecte. <p>Dacă problema persistă, contactați distribuitorul.</p>
Setările rețelei de alimentare cu tarif kWh preferențial și conexiunile electrice NU se potrivesc	<p>Aceasta trebuie să se potrivească cu conexiunile descrise în:</p> <ul style="list-style-type: none"> "Pentru a conecta rețeaua de alimentare principală" [▶ 106] "Despre rețeaua de alimentare cu tarif kWh preferențial" [▶ 94] "Prezentarea generală a conexiunilor electrice, cu excepția actuatorilor externi" [▶ 94]
Semnalul pentru tariful kWh preferențial a fost emis de compania furnizoare de electricitate	<p>În interfața de utilizare a unității, mergeți la [8.5.B] Informații > Actuatori > Contact oprire forțat.</p> <p>Dacă funcția Contact oprire forțat este setată la Pornit, unitatea funcționează la tariful preferențial kWh. Așteptați revenirea alimentării (maximum 2 ore).</p>

13.3.4 Simptom: sistemul produce zgomote de gălgâit după darea în exploatare



Cauză posibilă	Ațiuni de remediere
Există aer în sistem.	Purjați aerul din sistem. ^(a)

Cauză posibilă	A acțiune de remediere
Diverse defecțiuni.	Verificați dacă  sau  se afișează pe ecranul principal al interfeței de utilizare. Consultați " Pentru a afișa textul de ajutor în cazul unei defecțiuni " [▶ 235] pentru informații suplimentare despre defecțiune.

^(a) Recomandăm purjarea aerului cu funcția de purjare a aerului a unității (a se efectua de către instalator). Dacă purjați aerului de la emițătoarele de căldură sau de la colectoare, țineți cont de următoarele aspecte:



AVERTIZARE

Emițătoare de căldură sau colectoare cu purjarea aerului. Înainte de a purja aerul de la emițătoarele de căldură sau de la colectoare, verificați dacă  sau  se afișează pe ecranul principal al interfeței de utilizare.

- Dacă nu se afișează, puteți să purjați aerul imediat.
- Dacă se afișează, asigurați-vă că încăperea în care doriți să purjați aerului este ventilată suficient. **Motiv:** agentul frigorific ar putea curge în circuitul de apă și, ulterior, în încăperea atunci când purjați aerul de la emițătoarele de căldură sau de la colectoare.

13.3.5 Simptom: pompa este blocată

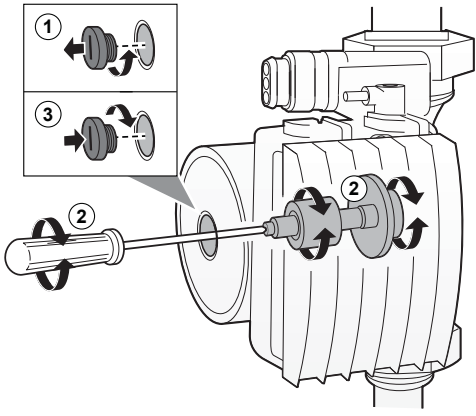
Cauze posibile	A acțiune de remediere
Dacă unitatea a fost oprită pentru mai mult timp, este posibil ca depunerile de calcar să blocheze rotorul pompei.	<p>Scoateți șurubul carcasei statorului și folosiți o șurubelniță pentru a mișca înainte și înapoi arborele ceramic al rotorului, până când rotorul este deblocat.^(a)</p> <p>Notă: NU aplicați o forță excesivă.</p> 

^(a) Dacă nu puteți debloca rotorul pompei folosind această metodă, va trebui să demontați pompa și să rotiți rotorul cu mâna.

13.3.6 Simptom: Pompa face zgomot (cavitație)

Cauze posibile	Ațiuni de remediere
Există aer în sistem	Purjați aerul manual (consultați " Pentru a efectua purjarea manuală a aerului " [▶ 212]) sau utilizați funcția de purjare automată a aerului (consultați " Pentru a efectua purjarea automată a aerului " [▶ 213]).
Presiunea apei la admisia pompei este prea mică	Verificați și asigurați-vă că: <ul style="list-style-type: none"> ▪ Presiunea apei este >1 bar. ▪ Senzorul presiunii apei nu este defect. ▪ Vasul de expansiune NU este spart. ▪ Supapa (dacă există în dotare) circuitului de apă care duce către vasul de expansiune este deschisă. ▪ Reglajul presiunii preliminare a vasului de expansiune este corect (consultați "Modificarea presiunii preliminare a vasului de destindere" [▶ 81]).

13.3.7 Simptom: Se deschide supapa de siguranță

Cauze posibile	Ațiuni de remediere
Vasul de expansiune este spart	Înlocuiți vasul de expansiune.
Supapa (dacă există în dotare) circuitului de apă care duce către vasul de expansiune este închisă.	Deschideți supapa.
Volumul apei în instalație este prea mare	Asigurați-vă că volumul apei din instalație este mai mic decât valoarea maximă admisă (consultați " Pentru a verifica volumul apei și debitul " [▶ 79] și " Modificarea presiunii preliminare a vasului de destindere " [▶ 81]).
Vârful circuitului de apă este prea sus	Vârful circuitului de apă este diferența în înălțime între unitatea interioară și cel mai înalt punct al circuitului de apă. Dacă unitatea interioară este plasată în punctul cel mai înalt al instalației, înălțimea instalației este considerată egală cu 0 m. Vârful maxim al circuitului de apă este de 10 m. Verificați cerințele de instalare.

13.3.8 Simptom: Supapa de siguranță a apei are scăpări

Cauze posibile	A acțiuni de remediere
Murdăria blochează presiunea apei evacuare supapă de siguranță	<p>Verificați dacă supapa de siguranță funcționează corect rotind butonul roșu de pe supapă în sens invers acelor de ceasornic:</p> <ul style="list-style-type: none"> ▪ Dacă NU auziți un clic, contactați distribuitorul. ▪ Dacă apa continuă să se scurgă din unitate, închideți întâi ventilele de închidere atât pe admisia cât și pe evacuarea apei, iar apoi contactați distribuitorul.

13.3.9 Simptom: Spațiul NU este încălzit suficient la temperaturi exterioare scăzute

Cauze posibile	A acțiuni de remediere
Funcționarea încălzitorului de rezervă nu este activată	<p>Verificați următoarele:</p> <ul style="list-style-type: none"> ▪ Modul de funcționare a încălzitorului de rezervă este activat. Mergeți la: [9.3.8]: Setări instalator > Încălzitor de rezervă > Funcționare [4-00] ▪ Disjunctorul la supracurent al încălzitorului de rezervă este pornit. Dacă nu, porniți-l din nou. ▪ NU s-a activat protecția termică a încălzitorului de rezervă. Dacă s-a activat, verificați următoarele, apoi apăsați pe butonul de resetare din cutia de distribuție: <ul style="list-style-type: none"> - Presiunea apei - Dacă există aer în sistem - Operațiunea de purjare a aerului
Temperatură de echilibru a încălzitorului de rezervă nu a fost configurată corect	<p>Creșteți "temperatura de echilibru" pentru a activa funcționarea încălzitorului de rezervă la o temperatură exterioară ridicată. Mergeți la: [9.3.7]: Setări instalator > Încălzitor de rezervă > Temperatura de echilibru [5-01]</p>
Există aer în sistem.	<p>Purjați aerul manual sau automat. Vedeți funcția de purjare a aerului în capitolul "10 Darea în exploatare" [▶ 209].</p>

Cauze posibile	Ațiuni de remediere
Se utilizează o capacitate prea mare a pompei de căldură pentru încălzirea apei calde menajere	<p>Verificați dacă setările Prioritate încălzire spațiu s-au configurat corect:</p> <ul style="list-style-type: none"> Asigurați-vă că s-a activat opțiunea Prioritate încălzire spațiu. Mergeți la [9.6.1]: Setări instalator > Echilibrare > Prioritate încălzire spațiu [5-02] Creșteți "temperatura de prioritate la încălzirea spațiului" pentru a activa funcționarea încălzitorului de rezervă la o temperatură exterioară ridicată. Mergeți la [9.6.3]: Setări instalator > Echilibrare > Temperatură prioritate [5-03]

13.3.10 Simptom: Presiunea la robinete este temporar neobișnuit de ridicată

Cauze posibile	Ațiuni de remediere
Supapă de siguranță blocată sau defectă.	<ul style="list-style-type: none"> Clătiți și curățați întreg rezervorul, inclusiv tubulatura dintre supapa de siguranță și admisia apei reci. Înlocuiți supapa de siguranță.

13.3.11 Simptom: Funcția de dezinfectare a rezervorului NU este finalizată corect (eroare AH)

Cauze posibile	Ațiuni de remediere
Funcția de dezinfectare a fost întreruptă de consumul de apă caldă menajeră	Programați pornirea funcției de dezinfectare când NU se preconizează un consum de apă caldă menajeră în următoarele 4 ore.
Consumul mare de apă caldă menajeră a avut loc recent, înainte de pornirea programată a funcției de dezinfectare	<p>Dacă în [5.6] Rezervor > Mod încălzire este selectat modul Numai reîncălzire sau Programare + reîncălzire, vă recomandăm să programați pornirea funcției de dezinfectare cu cel puțin 4 ore mai târziu față de ultimul consum prevăzut de apă caldă menajeră. Această pornire se poate seta prin setările de instalator (funcția de dezinfectare).</p> <p>Dacă în [5.6] Rezervor > Mod încălzire este selectat modul Numai programare, vă rugăm să programați acțiunea Economic cu 3 ore înaintea pornirii programate a funcției de dezinfectare pentru a preîncălzi rezervorul.</p>

Cauze posibile	Ațiuni de remediere
Dezinfectarea a fost oprită manual: [C.3] Funcționare > Rezervor s-a oprit în timpul dezinfectării.	NU opriți funcționarea rezervorului în timpul dezinfectării.

13.4 Rezolvarea problemelor pe baza codurile de eroare

Dacă unitatea întâmpină o problemă, interfața de utilizare va afișa un cod de eroare. Este important să înțelegeți problema și să luați măsurile necesare înainte de resetarea unui cod de eroare. Acest lucru se face de către un instalator autorizat sau de către distribuitorul local.

Acest capitol vă oferă o prezentare generală a celor mai uzuale coduri de eroare care apar pe interfața de utilizare, precum și descrierile acestora.



INFORMAȚII

Consultați manualul de service pentru a vedea:

- Lista completă a codurilor de eroare
- Un ghid de depanare mai detaliat pentru fiecare eroare

13.4.1 Pentru a afișa textul de ajutor în cazul unei defecțiuni

În cazul unei defecțiuni, pe ecranul principal vor apărea următoarele, în funcție de gravitate:

- : eroare
- : defecțiune























Puteți vedea o descriere scurtă și una lungă a defecțiunii, după cum urmează:



























1	Apăsați pe comutatorul rotativ din stânga pentru a deschide meniul principal și mergeți la Funcționarea defectuoasă . Rezultat: pe ecran se afișează o descriere scurtă a erorii și codul de eroare.	
2	Apăsați pe ? în ecranul erorii. Rezultat: pe ecran se afișează o descriere lungă a erorii.	?

























13.4.2 Coduri de eroare: Prezentare generală

Codurile de eroare ale unității

Cod de eroare	Descriere
7H-01	Problemă cu debitul apei
7H-04	Problemă cu debitul de apă în timpul generării apei calde menajere
7H-05	Problemă cu debitul de apă în timpul funcționării pentru încălzire/de probă
7H-06	Problemă cu debitul de apă în timpul răcirii/dezghețării

Cod de eroare	Descriere
80-01	 Problemă cu senzorul de temperatură a returului apei
81-00	 Problemă cu senzorul de temperatură a apei la ieșire
81-01	 Anomalie a termistorului apei combinate.
81-06	 Anomalie termistor temperatură apă admisă (unitate interioară)
89-01	 Schimbătorul de căldură a înghețat (în timpul dezghețării)
89-02	 Schimbătorul de căldură a înghețat (nu în timpul dezghețării)
89-03	 Schimbătorul de căldură a înghețat (în timpul dezghețării)
8F-00	 Creștere anormală a temperaturii apei la evacuare (ACM)
8H-00	 Creștere anormală a temperaturii apei la evacuare
8H-01	 Supraîncălzire a circuitului de apă combinată
8H-02	 Supraîncălzire a circuitului de apă combinată (termostat)
8H-03	 Supraîncălzire a circuitului de apă (termostat)
A1-00	 Problemă detectare valoare zero
A5-00	 OU: Problemă cu tăierea vârfului de presiune înaltă/protecția la îngheț
AA-01	 Încălzitorul de rezervă este supraîncălzit sau nu s-a conectat cablul de alimentare pentru încălzitorul de rezervă
AC-00	 Încălzitorul auxiliar este supraîncălzit
AH-00	 Funcția de dezinfectare a rezervorului nu este finalizată corect
AJ-03	 Timp prea lung necesar pentru încălzirea ACM
C0-00	 Defecțiune senzor de debit
C4-00	 Problemă cu senzorul de temperatură al schimbătorului de căldură
C5-00	 Anomalie termistor schimbător de căldură
CJ-02	 Problemă cu senzorul temperaturii încăperii
E1-00	 OU: defecțiune placă circuite imprimate
E2-00	Eroare detectare curent scurgere

Cod de eroare	Descriere
E3-00	 OU: Activarea comutatorului de presiune înaltă (HPS)
E3-24	 Anomalie la comutatorul de înaltă presiune
E4-00	 Presiune de aspirare anormală
E5-00	 OU: supraîncălzire a motorului compresorului inverterului
E6-00	 OU: defecțiune la pornirea compresorului
E7-00	 OU: defecțiune a motorului ventilatorului unității exterioare
E8-00	 OU: supratensiune intrare alimentare
E9-00	 Defecțiune a supapei electronice de expansiune
EA-00	 OU: problemă cu comutarea la răcire/încălzire
EC-00	 Creștere anormală a temperaturii rezervorului
EC-04	 Preîncălzire rezervor
F3-00	 OU: defecțiune legată de temperatura conductei de evacuare
F6-00	 OU: presiune anormal de înaltă la răcire
FA-00	 OU: presiune înaltă anormală, activare a HPS
H0-00	 OU: problemă cu senzorul de tensiune/curent
H1-00	 Problemă cu senzorul de temperatură extern
H3-00	 OU: defecțiune a comutatorului de presiune înaltă (HPS)
H4-00	 Defecțiune a comutatorului de joasă presiune
H5-00	 Defecțiune a sistemului de protecție la supraîncărcare a compresorului
H6-00	 OU: defecțiune a senzorului de detectare a poziției
H8-00	 OU: defecțiune a sistemului semnalului de intrare a compresorului (CT)
H9-00	 OU: defecțiune a termistorului pentru aerul din exterior
HC-00	 Problemă cu senzorul de temperatură a rezervorului
HC-01	 Problemă cu senzorul de temperatură a rezervorului secundar
HJ-10	 Anomalie senzor de presiune apă
J3-00	 OU: defecțiune a termistorului conductei de evacuare

Cod de eroare	Descriere
J3-10	 Anomalie termistor port compresor
J5-00	 Defecțiune a termistorului conductei de aspirare
J6-00	 OU: defecțiune a termistorului schimbătorului de căldură
J6-07	 OU: defecțiune a termistorului schimbătorului de căldură
J6-32	 Anomalie termistor temperatură apă la ieșire (unitate exterioară)
J6-33	 Eroare comunicare senzor
J8-00	 Defecțiune a termistorului pentru agentul frigorific lichid
JA-00	 OU: defecțiune a senzorului de presiune înaltă
JC-00	 Anomalie senzor de presiune scăzută
JC-01	 Anomalie presiune evaporator
L1-00	 Defecțiune a PCI a INV
L3-00	 OU: problemă legată de creșterea temperaturii în cutia electrică
L4-00	 OU: defecțiune legată de creșterea temperaturii aripioarelor radiante ale inverterului
L5-00	 OU: supracurent instantaneu la inverter (c.c.)
L8-00	 Defecțiune declanșată de o protecție termică din PCI a inverterului
L9-00	 Prevenire a blocării compresorului
LC-00	 Defecțiune la nivelul sistemului de comunicare al unității exterioare
P1-00	 Dezechilibru alimentare cu energie cu fază deschisă
P3-00	 Curent continuu anormal
P4-00	 OU: defecțiune legată de senzorul de temperatură a aripioarelor radiante
PJ-00	 Nepotrivire stabilirea capacități
U0-00	 OU: agent frigorific insuficient
U1-00	 Defecțiune cauzată de fază inversă/fază deschisă
U2-00	 OU: defecțiune legată de tensiunea de alimentare
U3-00	 Funcția de uscare a șapei la încălzirea prin pardoseală nu s-a finalizat corect

Cod de eroare	Descriere
U4-00	 Problemă cu comunicarea unității interioare/exterioare
U5-00	 Problemă cu comunicarea interfeței de utilizare
U7-00	 OU: defecțiune la transmisia între placa cu circuite imprimate principală și cea a inverterului
U8-01	 S-a întrerupt conexiunea cu adaptorul LAN
U8-02	 S-a întrerupt conexiunea cu termostatul de încăpere
U8-03	 Lipsă conexiune cu termostatul de încăpere
U8-04	 Dispozitiv USB necunoscut
U8-05	 Eroare de fișier
U8-07	 Eroare comunicare P1P2
UA-00	 Problemă de potrivire cu unitatea interioară, unitatea exterioară
UA-16	 Problemă de comunicare cu modulul Hydro/accesoriu
UA-17	 Problemă cu tipul rezervorului
UA-21	 Problemă de nepotrivire cu modulul Hydro/accesoriu
UF-00	 Detectare conducte inversate sau cablaj de comunicare incorect



INFORMAȚII

Dacă s-a generat codul de eroare AH și dacă nu a avut loc întreruperea funcției de dezinfectare ca urmare a consumului de apă caldă menajeră, vă recomandăm următoarele acțiuni:

- Dacă se selectează modul **Numai reîncălzire** sau **Programare + reîncălzire**, vă recomandăm să programați pornirea funcției de dezinfectare cu cel puțin 4 ore mai târziu față de ultimul consum prevăzut de apă caldă la robinete. Această pornire se poate seta prin setările de instalator (funcția de dezinfectare).
- Dacă se selectează modul **Numai programare**, vă recomandăm să programați o acțiune **Economic** cu 3 ore înaintea pornirii programate a funcției de dezinfectare pentru a preîncălzi rezervorul.



NOTIFICARE

Atunci când debitul de apă minimum este mai mic decât cel descris în tabelul de mai jos, unitatea își va înceta temporar funcționarea și interfața de utilizare va afișa eroarea 7H-01. După un timp, această eroare se va reseta automat și unitatea își va relua funcționarea.

Debitul minim necesar

25 l/min



INFORMAȚII

Eroarea AJ-03 se resetează automat din momentul încălzirii normale a rezervorului.



INFORMAȚII

Dacă apare eroarea U8-04, aceasta poate fi resetată după o actualizare reușită a software-ului. Dacă software-ul nu este actualizat cu succes, trebuie să vă asigurați că dispozitivul dvs. USB are formatul FAT32.



INFORMAȚII

Interfața de utilizare va afișa modul de resetare a unui cod de eroare.

14 Dezafectarea



NOTIFICARE

Nu încercați să dezmembrați sistemul pe cont propriu: dezmembrarea sistemului, tratarea agentului frigorific, a uleiului și a altor componente **TREBUIE** să se conformeze legislației în vigoare. Unitățile trebuie tratate într-o instalație specializată de tratament pentru reutilizare, reciclare și recuperare.

În acest capitol

14.1 Pentru a recupera agent frigorific..... 241

14.1 Pentru a recupera agent frigorific

Când eliminați unitatea exterioară, trebuie să recuperați agentul frigorific din aceasta.

- Folosiți ștuțul pentru deservire (**a**) pentru a recupera agentul frigorific.
- Asigurați-vă că ventilele (**Y1E**, **Y3E**, **Y2S**, **Y3S**, **Y4S**) sunt deschise. Dacă acesta nu sunt deschise în timpul recuperării agentului frigorific, agentul frigorific va rămâne captiv în unitate.

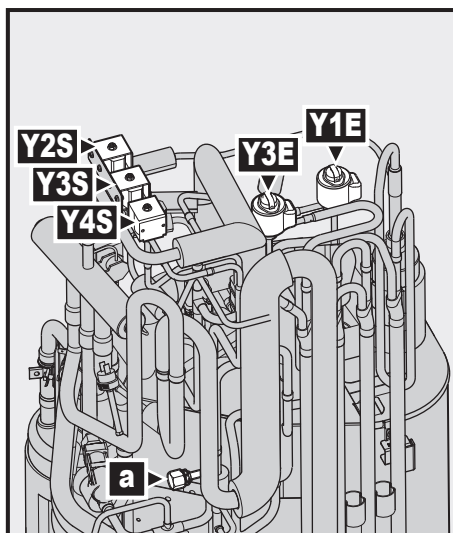

- a** Evazare ștuț de deservire 5/16"
- Y1E** Ventil electronic de destindere (principal)
- Y3E** Ventil electronic de destindere (injectie)
- Y2S** Ventil solenoid (ocolire presiune joasă)
- Y3S** Ventil solenoid (ocolire gaz fierbinte)
- Y4S** Ventil solenoid (injectie lichid)

Pentru a deschide ventilele când alimentarea este PORNITĂ



AVERTIZARE

Ventilator rotativ. Ca protecție împotriva unui ventilator rotativ, înainte de a PORNII sau a repara unitatea exterioară, asigurați-vă că grila de evacuare acoperă ventilatorul. Consultați:

- "Pentru a instala grila de evacuare" [▶ 70]
- "Pentru a demonta grila de evacuare și a o pune într-o poziție sigură" [▶ 71]

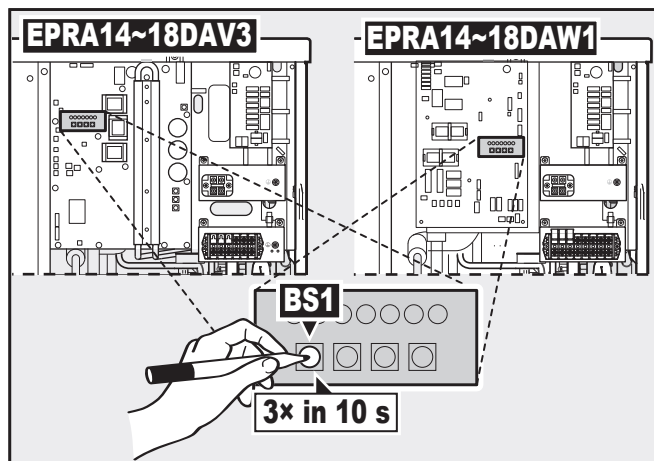

a Buton

- 1 Asigurați-vă că unitatea nu funcționează.
- 2 Activați modul de aspirare/recuperare, apăsând **BS1** de 3 ori în decurs de 10 secunde. Pentru a apăsa **BS1**, folosiți o tijă izolată (cum ar fi un pix cu capac) pentru a evita atingerea componentelor aflate sub tensiune.

Rezultat: Unitatea va deschide toate ventilele necesare.

- 3 După recuperarea agentului frigorific, dezactivați modul de aspirare/recuperare, apăsând **BS1** de 3 ori în decurs de 10 secunde.

Pentru a deschide ventilele când alimentarea este OPRITĂ

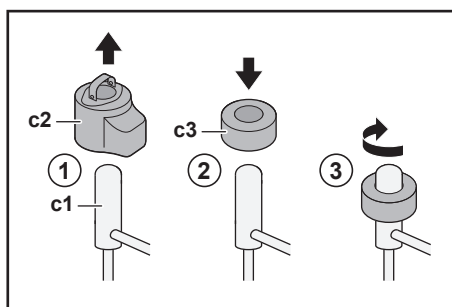

- c1** Ventil electronic de destindere/Ventil solenoid
- c2** Bobină EEV
- c3** Magnet EEV

- 1 Îndepărtați bobina EEV (**c2**).
- 2 Glisați un magnet EEV (**c3**) peste ventilul de destindere/ventilul solenoid (**c1**).
- 3 Rotiți magnetul EEV spre dreapta, în poziția complet deschisă a ventilului. Dacă aveți dubii cu privire la poziția deschisă, rotiți ventilul în poziția de mijloc, pentru ca agentul frigorific să poată trece.

15 Date tehnice

Un **subset** al celor mai recente date tehnice este disponibil pe pagina web Daikin regională (accesibilă publicului). **Setul complet** al celor mai recente date tehnice este disponibil la Daikin Business Portal (se cere autentificare).

În acest capitol

15.1	Spațiul pentru service: Unitate exterioară.....	244
15.2	Schema tubulaturii: Unitatea exterioară.....	245
15.3	Schema tubulaturii: Unitatea interioară.....	246
15.4	Schema cablajului: unitatea exterioară.....	247
15.5	Schema cablajului: Unitatea interioară.....	252

15.1 Spațiul pentru service: Unitate exterioară

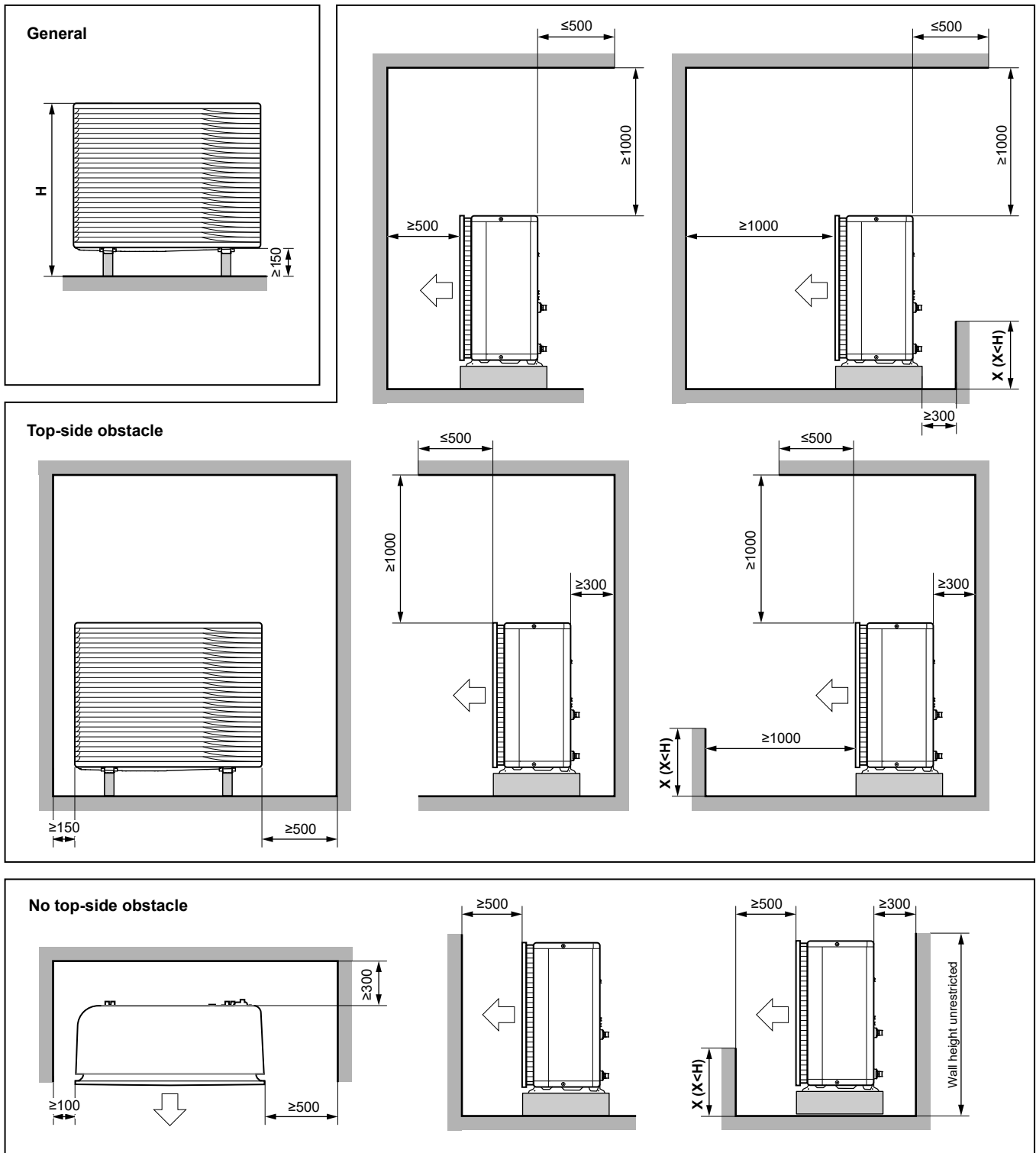

(mm)



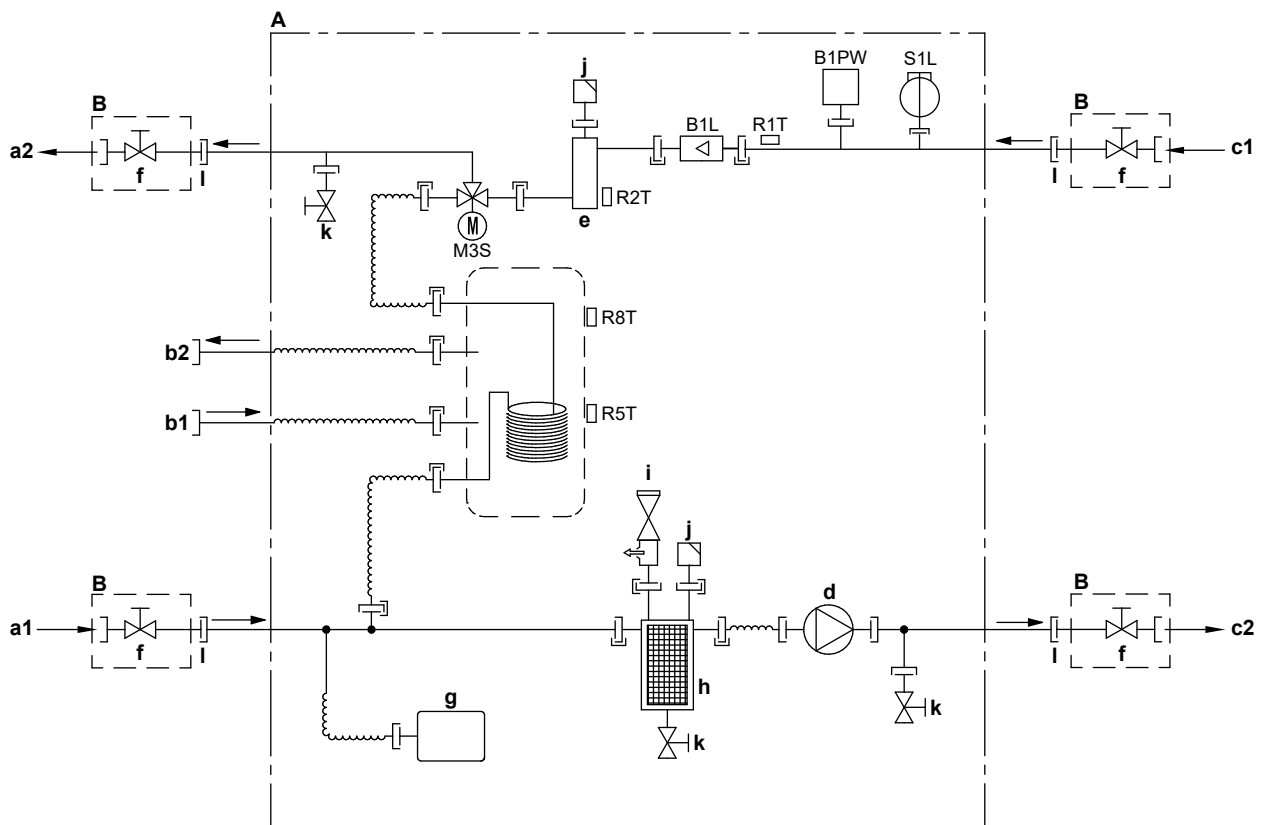

3D124412

Engleză	Traducere
General	Date generale
No top-side obstacle	Niciun obstacol în partea de sus
Top-side obstacle	Obstacol în partea de sus
Wall height unrestricted	Înălțime perete nerestricționată

15.3 Schema tubaturii: Unitatea interioară



3D120611A









- A** Unitate interioară
B Instalare la fața locului
a1 INTRARE apă încălzire/răcire spațiu (conexiune cu șurub, 1")
a2 IEȘIRE apă încălzire/răcire spațiu (conexiune cu șurub, 1")
b1 Apă caldă menajeră - INTRARE apă rece (conexiune cu șurub, 3/4")
b2 Apă caldă menajeră - IEȘIRE apă caldă (conexiune cu șurub, 3/4")
c1 INTRARE apă de la unitatea exterioră (conexiune cu șurub, 1")
c2 IEȘIRE apă către unitatea exterioră (conexiune cu șurub, 1")
d Pompă
e Încălzitor de rezervă
f Ventil de închidere, tată-mamă 1"
g Vas de destindere
h Filtru magnetic/separator impurități
i Ventil de siguranță
j Purjă de aer
k Ventil de evacuare
l Piuliță 1" slăbită
B1L Senzor de debit
B1PW Senzor de presiune a apei pentru încălzirea spațiului
M3S Ventil cu 3 căi (încălzire spațiu/apă caldă menajeră)
R1T Termistor (INTRARE apă)
R2T Termistor (încălzitor de rezervă – IEȘIRE apă)
R5T, R8T Termistor (rezervor)
S1L Comutator de debit
 Conexiune șurub
 Racord mufat
 Cuplă rapidă
 Conexiune lipită

15.4 Schema cablajului: unitatea exterioară

Schema de conexiuni este livrată cu unitatea, plasată în interiorul capacului cutiei de distribuție.

Engleză	Traducere
Electronic component assembly	Ansamblu componente electronice
Front side view	Vedere cu partea frontală
Indoor	Interior
OFF	STINS
ON	APRINS
Outdoor	Unitate
Position of compressor terminal	Poziția bornei compresorului
Position of elements	Poziția componentelor
Rear side view	(numai pentru modelele W1) Vedere cu partea posterioară
Right side view	Vedere cu partea dreaptă
See note ***	Vezi nota ***

Note:

1	Simboluri:	
	L	Sub tensiune
	N	Nul
		Legare la pământ de protecție
		Împământare pentru eliminarea perturbațiilor
		Cablaj de legătură
		Opțiuni
		Regletă de conexiuni
		Bornă
		Conector
		Conectare

2	Culori:	
	BLK	Negru
	RED	Roșu
	BLU	Albastru
	WHT	Alb
	GRN	Verde
	YLW	Galben
	PNK	Roz
	ORG	Portocaliu
	GRY	Gri
	BRN	Maro
3	Această schemă a cablajului este valabilă numai pentru unitatea exterioară.	
4	În timpul funcționării, nu scurtcircuitați dispozitivele de protecție S1PH, S2PH și S1PL.	
5	Consultați tabelul combinațiilor și manualul opțiunii pentru modul de conectare a cablajului la X6A, X41A și X2M.	
6	Setarea din fabrică a tuturor comutatorilor este OPRITĂ. Nu schimbați setarea comutatorului selector (DS1).	
7	(numai pentru modelele W1) Miezul de ferită Z8C este alcătuit din 2 componente separate.	

Legendă în cazul modelelor V3:

A1P	Placă de circuite imprimate (principală)
A2P	Placă de circuite imprimate (filtru de zgomot)
A3P	Placă de circuite imprimate (curent de scurgere)
A4P	Placă de circuite imprimate (ACS)
A5P	Placă cu circuite imprimate (flash)
BS1~BS4 (A1P)	Buton de comutare
C1~C4 (A1P, A2P)	Condensator
DS1 (A1P)	Comutator basculant
E1H	Încălzitor pentru tubul de evacuare (procurat la fața locului)
E1HHEX~E3HHEX	Încălzitoare schimbător de căldură cu placă
F1U	Siguranță locală (procurată la fața locului)
F1U~F4U (A2P)	Siguranță
F6U (A1P)	Siguranță (T 5,0 A/250 V)
H1P~H7P (A1P)	LED (monitor pentru deservire, este portocaliu)
HAP (A1P)	LED (monitor pentru deservire, este verde)
K1R (A1P)	Relevu magnetic (Y1S)

K1R (A4P)	Releu magnetic (E1HHEX~E3HHEX)
K2R (A1P)	Releu magnetic (Y2S)
K2R (A4P)	Releu magnetic (E1H)
K3R (A1P)	Releu magnetic (Y3S)
K4R (A1P)	Releu magnetic (E1HC)
K10R (A1P)	Releu magnetic
K11M (A1P)	Contactator magnetic
K13R~K15R (A1P, A2P)	Releu magnetic
L1R~L3R (A1P)	Bobină de reactanță
M1C	Motor compresor
M1F	Motor ventilator
PS (A1P)	Comutator alimentare cu energie electrică
Q1DI	Disjuncter pentru scurgerea la pământ (30 mA) (procurare la fața locului)
R1~R5 (A1P, A2P)	Rezistență
R1T	Termistor (aer exterior)
R2T	Termistor (descărcare compresor)
R3T	Termistor (aspirare compresor)
R4T	Termistor (schimbător de căldură aer, distribuitor)
R5T	Termistor (schimbător de căldură aer, mijloc)
R6T	Termistor (agent frigorific)
R7T	Termistor (carcasă compresor)
R8T	Termistor (port compresor)
R9T	Termistor (apă la intrare)
R10T	Termistor (apă la ieșire)
R11T	Termistor (pentru nervură)
RC (A2P)	Circuit de recepție a semnalului
S1NPH	Senzor de presiune înaltă
S1PH, S2PH	Comutator presiune înaltă
S1PL	Presostat de presiune joasă
T1A	Transformator de curent
TC (A2P)	Circuit de transmitere a semnalului
V1D~V4D (A1P)	Diodă
V1R (A1P)	Modul de alimentare IGBT
V2R (A1P)	Modul diode
V1T~V3T (A1P)	Tranzistor bipolar intrare izolat (IGBT)
X1M, X2M	Regletă de conexiuni
Y1E	Ventil electronic de destindere (principal)

Y3E	Ventil electronic de destindere (injecție)
Y1S	Ventil solenoid (ventil cu 4 căi)
Y2S	Ventil solenoid (ocolire presiune joasă)
Y3S	Ventil solenoid (ocolire gaz fierbinte)
Y4S	Ventil solenoid (injecție lichid)
Z1C~Z11C	Filtru de zgomot (miez de ferită)
Z1F~Z6F (A1P, A2P)	Filtru de zgomot

Legendă în cazul modelelor W1:

A1P	Placă de circuite imprimate (principală)
A2P	Placă de circuite imprimate (filtru de zgomot)
A3P	Placă de circuite imprimate (curent de scurgere)
A4P	Placă de circuite imprimate (ACS)
A5P	Placă de circuite integrate (inverter)
BS1~BS4 (A1P)	Buton de comutare
C1~C3 (A2P)	Condensator
DS1 (A1P)	Comutator basculant
E1H	Încălzitor pentru tubul de evacuare (procurat la fața locului)
E1HHEX	Încălzitor schimbător de căldură cu placă
F1U	Siguranță locală (procurată la fața locului)
F1U~F7U (A1P, A2P)	Siguranță
H1P~H7P (A1P)	LED (monitor pentru deservire, este portocaliu)
HAP (A1P, A2P)	LED (monitor pentru deservire, este verde)
K1R (A1P)	Releu magnetic (Y1S)
K1R (A2P)	Releu magnetic
K1R (A4P)	Releu magnetic (E1HHEX)
K2R (A1P)	Releu magnetic (Y2S)
K2R (A4P)	Releu magnetic (E1H)
K3R (A1P)	Releu magnetic (Y3S)
K4R (A1P)	Releu magnetic (E1HC)
K2M, K11M (A2P)	Contactator magnetic
L1R~L4R	Bobină de reactanță
M1C	Motor compresor
M1F	Motor ventilator
PS (A2P)	Comutator alimentare cu energie electrică
Q1DI	Disjuncter pentru scurgerea la pământ (30 mA) (procurare la fața locului)
R1, R2 (A2P)	Rezistență

R1T	Termistor (aer exterior)
R2T	Termistor (descărcare compresor)
R3T	Termistor (aspirare compresor)
R4T	Termistor (schimbător de căldură aer, distribuitor)
R5T	Termistor (schimbător de căldură aer, mijloc)
R6T	Termistor (agent frigorific)
R7T	Termistor (carcasă compresor)
R8T	Termistor (port compresor)
R9T	Termistor (apă la intrare)
R10T	Termistor (apă la ieșire)
R11T	Termistor (pentru nervură)
S1NPH	Senzor de presiune înaltă
S1PH, S2PH	Comutator presiune înaltă
S1PL	Presostat de presiune joasă
T1A	Transformator de curent
V1R, V2R (A2P)	Modul de alimentare IGBT
V3R (A2P)	Modul diode
X1M, X2M	Regletă de conexiuni
Y1E	Ventil electronic de destindere (principal)
Y3E	Ventil electronic de destindere (injecție)
Y1S	Ventil solenoid (ventil cu 4 căi)
Y2S	Ventil solenoid (ocolire presiune joasă)
Y3S	Ventil solenoid (ocolire gaz fierbinte)
Y4S	Ventil solenoid (injecție lichid)
Z1C~Z10C	Filtru de zgomot (miez de ferită)
Z1F~Z4F (A1P, A3P)	Filtru de zgomot

15.5 Schema cablajului: Unitatea interioară

Consultați schema de conexiuni a cablajului intern furnizată cu unitatea (în interiorul capacului cutiei de distribuție a unității interioare). Prescurtările folosite sunt prezentate mai jos.

Note de citit înainte de pornirea unității

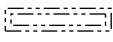
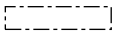
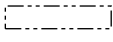
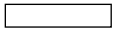
Engleză	Traducere
Notes to go through before starting the unit	Note de citit înainte de pornirea unității
X1M	Borna principală
X2M	Borna cablajului de legătură pentru c.a.
X5M	Borna cablajului de legătură pentru c.c.
X6M	Bornă rețea de alimentare cu energie electrică încălzitor de rezervă
-----	Cablajul de împământare
-----	Procurare la fața locului
①	Mai multe variante de cablare
	Opțiune
	Nu s-a montat în cutia de distribuție
	Cablarea depinde de model
	PLACĂ CIRCUITE IMPRIMATE
Note 1: Connection point of the power supply for the BUH should be foreseen outside the unit.	Nota 1: punctele de conectare a rețelei de alimentare cu energie electrică pentru încălzitorul de rezervă ar trebui să fie prevăzute în exteriorul unității.
Backup heater power supply	Rețea de alimentare încălzitor de rezervă
<input type="checkbox"/> 6T1 (3~, 230 V, 6 kW)	<input type="checkbox"/> 6T1 (3~, 230 V, 6 kW)
<input type="checkbox"/> 6V (1N~, 230 V, 6 kW)	<input type="checkbox"/> 6V (1N~, 230 V, 6 kW)
<input type="checkbox"/> 6WN/9WN (3N~, 400 V, 6/9 kW)	<input type="checkbox"/> 6WN/9WN (3N~, 400 V, 6/9 kW)
User installed options	Opțiuni instalate de utilizator
<input type="checkbox"/> LAN adapter	<input type="checkbox"/> Adaptor LAN
<input type="checkbox"/> WLAN adapter	<input type="checkbox"/> Adaptor WLAN
<input type="checkbox"/> Remote user interface	<input type="checkbox"/> Interfață dedicată pentru confort uman (BRC1HHDA, utilizată drept termostat de încăpere)
<input type="checkbox"/> Ext. indoor thermistor	<input type="checkbox"/> Termistor de interior extern
<input type="checkbox"/> Ext outdoor thermistor	<input type="checkbox"/> Termistor de exterior extern
<input type="checkbox"/> Digital I/O PCB	<input type="checkbox"/> Placă cu circuite imprimate I/O digitală
<input type="checkbox"/> Demand PCB	<input type="checkbox"/> Placă cu circuite imprimate pentru solicitări
<input type="checkbox"/> Safety thermostat	<input type="checkbox"/> Termostat de siguranță
Main LWT	Temperatura principală a apei la ieșire

Engleză	Traducere
<input type="checkbox"/> On/OFF thermostat (wired)	<input type="checkbox"/> Termostatul de PORNIRE/OPRIRE (prin fir)
<input type="checkbox"/> On/OFF thermostat (wireless)	<input type="checkbox"/> Termostatul de PORNIRE/OPRIRE (fără fir)
<input type="checkbox"/> Ext. thermistor	<input type="checkbox"/> Termistor extern
<input type="checkbox"/> Heat pump convector	<input type="checkbox"/> Convector pentru pompa de căldură
Add LWT	Temperatura suplimentară a apei la ieșire
<input type="checkbox"/> On/OFF thermostat (wired)	<input type="checkbox"/> Termostatul de PORNIRE/OPRIRE (prin fir)
<input type="checkbox"/> On/OFF thermostat (wireless)	<input type="checkbox"/> Termostatul de PORNIRE/OPRIRE (fără fir)
<input type="checkbox"/> Ext. thermistor	<input type="checkbox"/> Termistor extern
<input type="checkbox"/> Heat pump convector	<input type="checkbox"/> Convector pentru pompa de căldură

Poziția în cutia de distribuție

Engleză	Traducere
Position in switch box	Poziția în cutia de distribuție
SWB1	Cutie de distribuție superioară
SWB2	Cutie de distribuție inferioară

Legendă

A1P		Placă principală cu circuite imprimate
A2P	*	Termostat PORNIRE/OPRIRE (PC=circuit de alimentare)
A3P	*	Convector pentru pompa de căldură
A4P	*	Placă cu circuite imprimate I/O digitală
A8P	*	Placă cu circuite imprimate pentru solicitări
A11P		MMI (=interfață de utilizare conectată la unitatea interioară) – Placa principală cu circuite imprimate
A13P	*	Adaptor LAN
A14P	*	Placa cu circuite imprimate a interfeței pentru confort uman (BRC1HHDA utilizat drept termostat de încăpere)
A15P	*	Placa cu circuite imprimate a receptorului (termostat PORNIRE/OPRIRE fără fir)
A20P	*	Adaptor WLAN
CN* (A4P)	*	Conector
DS1(A8P)	*	Comutator basculant
F1B	#	Siguranță la supracurent a încălzitorului de rezervă
F1U, F2U (A4P)	*	Siguranța de 5 A la 250 V pentru placa cu circuite imprimate I/O digitală

K1M, K2M		Contactorul încălzitorului de rezervă
K5M		Încălzitor de rezervă cu contactor de siguranță
K*R (A4P)		Releu pe placa cu circuite imprimate
M2P	#	Pompă de apă caldă menajeră
M2S	#	Ventil cu 2 căi pentru modul de răcire
PC (A15P)	*	Circuit de alimentare
PHC1 (A4P)	*	Optocuplorul circuitului de intrare
Q1L		Dispozitiv de protecție termică a încălzitorului de rezervă
Q4L	#	Termostat de siguranță
Q*DI	#	Disjuncteur pentru scurgerea la pământ
R1H (A2P)	*	Senzor de umiditate
R1T (A2P)	*	Senzorul de mediu înconjurător al termostatului de PORNIRE/OPRIRE
R2T (A2P)	*	Senzorul extern (pardoseală sau mediu înconjurător)
R6T	*	Termistorul extern de mediu înconjurător pentru interior sau exterior
S1S	#	Contact de alimentare cu energie electrică la tarif kWh preferențial
S2S	#	Intrarea 1 de impuls a contorului electric
S3S	#	Intrarea 2 de impuls a contorului electric
S6S~S9S	*	Intrările digitale de limitare a puterii
SS1 (A4P)	*	Comutator selector
TR1		Transformator rețea de alimentare
X6M	#	Regletă de conexiuni pentru rețeaua de alimentare cu energie electrică a încălzitorului de rezervă
X*, X*A, X*Y, Y*		Conector
X*M		Regletă de conexiuni

* Opțional

Procurare la fața locului

Traducerea textului din schema cablajului

Engleză	Traducere
(1) Main power connection	(1) Conectarea rețelei electrice
For preferential kWh rate power supply	Pentru rețeaua de alimentare cu energie electrică la tarif kWh preferențial
Indoor unit supplied from outdoor	Unitate interioară alimentată de la cea exterioară
Normal kWh rate power supply	Rețea de alimentare cu tarif kWh normal
Only for normal power supply (standard)	Numai pentru rețea de alimentare cu energie electrică normală (standard)

Engleză	Traducere
Only for preferential kWh rate power supply (outdoor)	Numai pentru alimentare cu energie electrică la tarif kWh preferențial (unitate exterioară)
Outdoor unit	Unitate exterioară
Preferential kWh rate power supply contact: 16 V DC detection (voltage supplied by PCB)	Contact de alimentare cu energie electrică la tarif kWh preferențial: detectare 16 V c.c. (tensiune furnizată de placa cu circuite imprimate)
SWB1	Cutie de distribuție
Use normal kWh rate power supply for indoor unit	Utilizați alimentarea cu energie electrică la tarif kWh normal pentru unitatea interioară
(2) Backup heater power supply	(2) Alimentare cu energie electrică încălzitor de rezervă
Only for ***	Numai pentru ***
(3) User interface	(3) Interfață de utilizare
Only for LAN adapter	Numai pentru adaptorul LAN
Only for remote user interface HCI	Numai pentru interfața pentru confort uman (BRC1HHDA utilizat drept termostat de încăpere)
Only for WLAN adapter	Doar pentru adaptorul WLAN
SWB1	Cutie de distribuție
(5) Ext. thermistor	(5) Termistor extern
SWB1	Cutie de distribuție
(6) Field supplied options	(6) opțiuni de procurare la fața locului
12 V DC pulse detection (voltage supplied by PCB)	Detectare impuls 12 V c.c. (tensiune furnizată de placa cu circuite imprimate)
230 V AC supplied by PCB	230 V c.a. furnizată de placa cu circuite imprimate
Continuous	Curent continuu
DHW pump output	Ieșire pompă de apă caldă menajeră
DHW pump	Pompă de apă caldă menajeră
Electrical meters	Contoare de electricitate
For safety thermostat	Pentru termostatul de siguranță
Inrush	Curent de impuls
Max. load	Sarcină maximă
Normally closed	Normal închis
Normally open	Normal deschis
Safety thermostat contact: 16 V DC detection (voltage supplied by PCB)	Contact termostat de siguranță: detectare 16 V c.c. (tensiune furnizată de placa cu circuite imprimate)

Engleză	Traducere
Shut-off valve	Ventil de închidere
SWB1	Cutie de distribuție
(7) Option PCBs	(7) Plăci cu circuite imprimate pentru opțiuni
Alarm output	Ieșire alarmă
Changeover to ext. heat source	Comutare la sursa de încălzire externă
Max. load	Sarcină maximă
Min. load	Sarcină minimă
Only for demand PCB option	Numai pentru opțiunea placă cu circuite imprimate pentru solicitări
Only for digital I/O PCB option	Numai pentru opțiunea cu placă cu circuite imprimate I/O digitală
Options: ext. heat source output, alarm output	Opțiuni: ieșire sursă de încălzire externă, ieșire alarmă
Options: On/OFF output	Opțiuni: ieșire PORNIRE/OPRIRE
Power limitation digital inputs: 12 V DC / 12 mA detection (voltage supplied by PCB)	Intrări digitale pentru limitarea puterii: detectare 12 V c.c./12 mA (tensiune furnizată de placa cu circuite imprimate)
Space C/H On/OFF output	Ieșire PORNIRE/OPRIRE pentru răcire/încălzire spațiu
SWB	Cutie de distribuție
(8) External On/OFF thermostats and heat pump convector	(8) Termostate de PORNIRE/OPRIRE externe și convectorul pentru pompa de căldură
Additional LWT zone	Zona de temperatură suplimentară a apei la ieșire
Main LWT zone	Zona principală de temperatură a apei la ieșire
Only for external sensor (floor/ambient)	Numai pentru senzor extern (pardoseală sau mediu ambiant)
Only for heat pump convector	Numai pentru convectorul pompei de căldură
Only for wired On/OFF thermostat	Numai pentru termostatul de PORNIRE/OPRIRE cu fir
Only for wireless On/OFF thermostat	Numai pentru termostatul de PORNIRE/OPRIRE fără fir

Schema conexiunilor electrice

Pentru mai multe detalii, consultați cablajul unității.

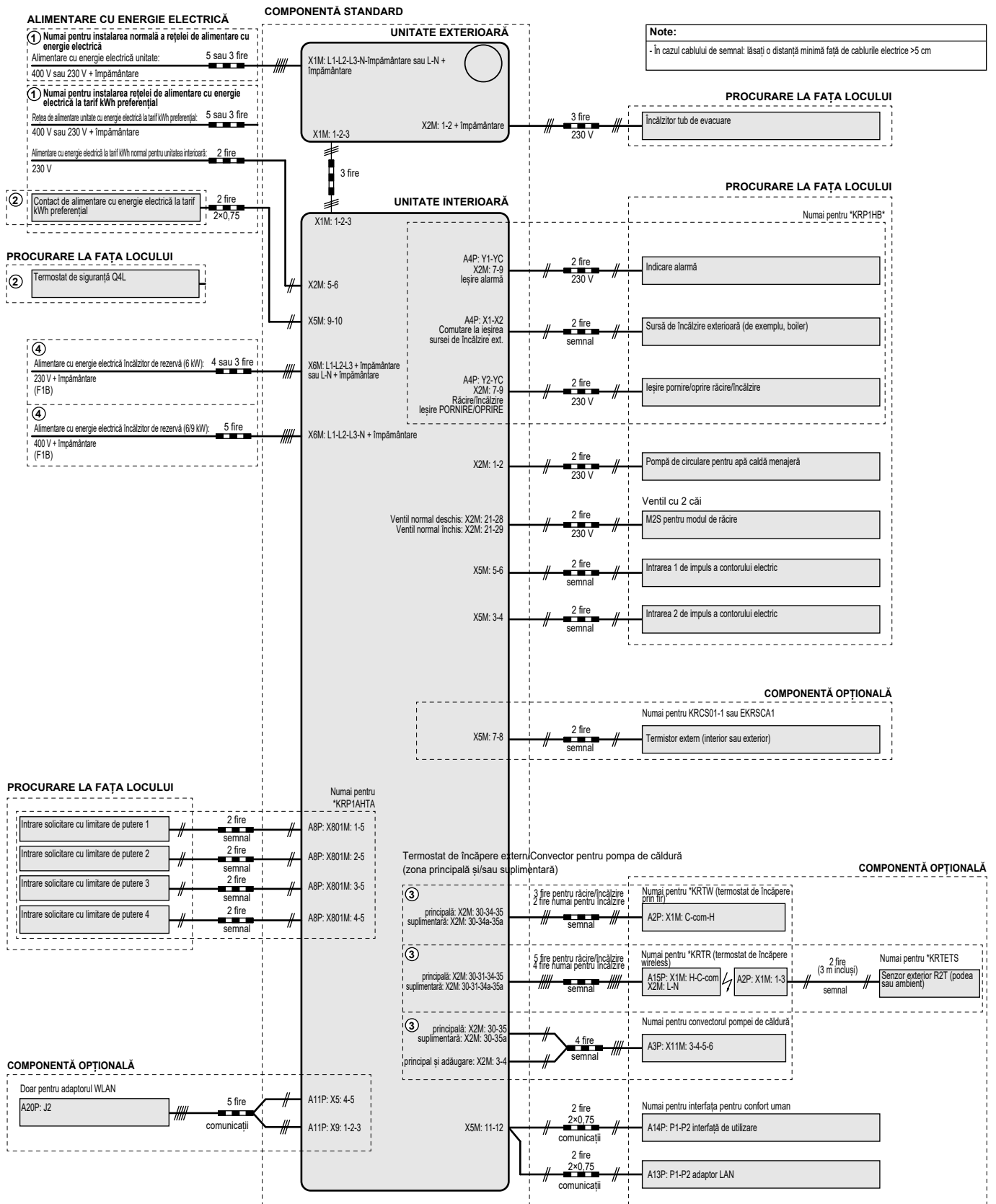

4D124705A

16 Glosar

Distribuitor

Distribuitorul care se ocupă cu vânzarea produsului.

Instalator autorizat

Persoana cu calificare tehnică care instalează produsul.

Utilizator

Persoana care deține produsul și/sau îl utilizează.

Legislație în vigoare

Toate directivele naționale și locale, legile, reglementările și/sau normele internaționale și europene relevante și în vigoare pentru un anumit produs sau domeniu.

Firmă de service

Firmă specializată care poate efectua sau coordona activitățile de service necesare produsului.

Manual de instalare

Manual de instrucțiuni specificate pentru un anumit produs sau o anumită aplicație, ce explică modul în care se instalează, se configurează și se întreține produsul.

Manual de exploatare

Manual de instrucțiuni specificate pentru un anumit produs sau o anumită aplicație, explicând modul în care se utilizează produsul.

Instrucțiuni de întreținere

Manual de instrucțiuni specificate pentru un anumit produs sau o anumită aplicație, explicând (în funcție de relevanță) cum se instalează, configurează, utilizează și/sau întreține produsul sau aplicația.

Accesorii

Etichete, manuale, fișe informative și echipamente livrate cu produsul și care trebuie instalate în conformitate cu instrucțiunile din documentația însoțitoare.

Echipament opțional

Echipament produs sau aprobat de Daikin și care se poate combina cu produsul în conformitate cu instrucțiunile din documentația însoțitoare.

Procurare la fața locului

Echipament care NU este produs de Daikin și care se poate combina cu produsul în conformitate cu instrucțiunile din documentația însoțitoare.

Tabelul reglajelor locale[8.7.5] = **95D1****Unități pentru care se aplică**

ETBH16DA6V
ETBH16DA9W
ETBX16DA6V
ETBX16DA9W
ETBH16DF6V
ETBH16DF9W
ETBX16DF6V
ETBX16DF9W
ETVH16S18DA6V*
ETVH16S23DA6V*
ETVH16S18DA9W*
ETVH16S23DA9W*
ETVX16S18DA6V*
ETVX16S23DA6V*
ETVX16S18DA9W*
ETVX16S23DA9W*

Note

- (*1) *6V
- (*2) *9W
- (*3) ETB*
- (*4) ETV*
- (*5) *X*
- (*6) *H*

Tabelul reglajelor locale				Setare de instalator diferită față de valoarea implicită	
Indicație	Cod câmp	Denumirea configurării	Interval, pas	Valoare prestabilită	Valoare oficială
Încăpere					
└ Anti-îngheț					
1.4.1	[2-06]	Activare	R/W	0: Dezactivată 1: Activată	
1.4.2	[2-05]	Valoare de referință încăpere	R/W	4-16°C, pas: 1°C 8°C	
└ Interval valoare de referință					
1.5.1	[3-07]	Minim încălzire	R/W	12-18°C, pas: 0,5°C 12°C	
1.5.2	[3-06]	Maxim încălzire	R/W	18-30°C, pas: 0,5°C 30°C	
1.5.3	[3-09]	Minim răcire	R/W	15-25°C, pas: 0,5°C 15°C	
1.5.4	[3-08]	Maxim răcire	R/W	25-35°C, pas: 0,5°C 35°C	
Încăpere					
1.6	[2-09]	Decalaj senzor încăpere	R/W	-5-5°C, pas: 0,5°C 0°C	
1.7	[2-0A]	Decalaj senzor încăpere	R/W	-5-5°C, pas: 0,5°C 0°C	
Zonă principală					
2.4		Mod valoare referință		0: Abs 1: Încălzire DV, răcire fixată 2: După vreme	
└ Curbă DV încălzire					
2.5	[1-00]	Temperatură scăzută a mediului înconjurător pentru curba DV de încălzire a zonei principale TAI.	R/W	-40-5°C, pas: 1°C -15°C	
2.5	[1-01]	Temperatură ridicată a mediului înconjurător pentru curba DV de încălzire a zonei principale TAI.	R/W	10-25°C, pas: 1°C 15°C	
2.5	[1-02]	Valoare a apei la ieșire pentru temperatură scăzută a mediului înconjurător pentru curba DV de încălzire a zonei principale TAI.	R/W	[9-01]-[9-00], pas: 1°C <u>[2-0C]=0</u> 35°C <u>[2-0C]=1</u> 45°C <u>[2-0C]=2</u> 65°C	
2.5	[1-03]	Valoare a apei la ieșire pentru temperatură ridicată a mediului înconjurător pentru curba DV de încălzire a zonei principale TAI.	R/W	[9-01]-min(45, [9-00])°C, pas: 1°C <u>[2-0C]=0</u> 25°C <u>[2-0C]=1</u> 35°C <u>[2-0C]=2</u> 35°C	
└ Curbă DV răcire					
2.6	[1-06]	Temperatură scăzută a mediului înconjurător pentru curba DV de răcire a zonei principale TAI.	R/W	10-25°C, pas: 1°C 20°C	
2.6	[1-07]	Temperatură ridicată a mediului înconjurător pentru curba DV de răcire a zonei principale TAI.	R/W	25-43°C, pas: 1°C 35°C	
2.6	[1-08]	Valoare a apei la ieșire pentru temperatură scăzută a mediului înconjurător pentru curba DV de răcire a zonei principale TAI.	R/W	[9-03]-[9-02]°C, pas: 1°C 22°C	
2.6	[1-09]	Valoare a apei la ieșire pentru temperatură ridicată a mediului înconjurător pentru curba DV de răcire a zonei principale TAI.	R/W	[9-03]-[9-02]°C, pas: 1°C <u>[2-0C]=0</u> 18°C <u>[2-0C]=1</u> 7°C <u>[2-0C]=2</u> 18°C	
Zonă principală					
2.7	[2-0C]	Tip emițător	R/W	0: Încălzire prin podea 1: Unitate serpentină-ventilator 2: Radiator	
└ Interval valoare de referință					
2.8.1	[9-01]	Minim încălzire	R/W	15-37°C, pas: 1°C 25°C	
2.8.2	[9-00]	Maxim încălzire	R/W	<u>[2-0C]=2:</u> 37-70, pas: 1°C 70°C <u>[2-0C]≠2:</u> 37-55, pas: 1°C 55°C	
2.8.3	[9-03]	Minim răcire	R/W	5-18°C, pas: 1°C 7°C	
2.8.4	[9-02]	Maxim răcire	R/W	18-22°C, pas: 1°C 22°C	
Zonă principală					
2.9	[C-07]	Control	R/W	0: Comandă TAI 1: Comandă Tĭ ext 2: Comandă Tĭ	
2.A	[C-05]	Tip termostat	R/W	0: - 1: 1 contact 2: 2 contacte	
└ Delta T					
2.B.1	[1-0B]	Încălzire delta T	R/W	3-10°C, pas: 1°C 5°C	
2.B.2	[1-0D]	Răcire delta T	R/W	3-10°C, pas: 1°C 5°C	
└ Modulație					
2.C.1	[8-05]	Modulație	R/W	0: Nu 1: Da	
2.C.2	[8-06]	Modulație maximă	R/W	0-10°C, pas: 1°C 5°C	
└ Ventil de închidere					
2.D.1	[F-0B]	În timpul funcționării termostatului	R/W	0: Nu 1: Da	
2.D.2	[F-0C]	În timpul răcirii	R/W	0: Nu 1: Da	
Zonă principală					
2.E		Tip curbă DV	R/W	0: 2 puncte 1: Compensare în funcție de pantă	1
Zonă suplimentară					

Tabelul reglajelor locale				Setare de instalator diferită față de valoarea implicită		
Indicație	Cod câmp	Denumirea configurării	Interval, pas	Valoare prestabilită	Data	Valoare oficială
3.4		Mod valoare referință		0: Abs 1: Încălzire DV, răcire fixată 2: După vreme		
└ Curbă DV încălzire						
3.5	[0-00]	Valoare a apei la ieșire pentru temperatură ridicată a mediului înconjurător pentru curba DV de încălzire a zonei suplimentare TAI.	R/W	[9-05]~min(45,[9-06])°C, pas: 1°C [2-0C]=0 25°C [2-0C]=1 35°C [2-0C]=2 35°C		
3.5	[0-01]	Valoare a apei la ieșire pentru temperatură scăzută a mediului înconjurător pentru curba DV de încălzire a zonei suplimentare TAI.	R/W	[9-05]~[9-06]°C, pas: 1°C [2-0C]=0 35°C [2-0C]=1 45°C [2-0C]=2 65°C		
3.5	[0-02]	Temperatură ridicată a mediului înconjurător pentru curba DV de încălzire a zonei suplimentare TAI.	R/W	10~25°C, pas: 1°C 15°C		
3.5	[0-03]	Temperatură scăzută a mediului înconjurător pentru curba DV de încălzire a zonei suplimentare TAI.	R/W	-40~5°C, pas: 1°C -15°C		
└ Curbă DV răcire						
3.6	[0-04]	Valoare a apei la ieșire pentru temperatură ridicată a mediului înconjurător pentru curba DV de răcire a zonei suplimentare TAI.	R/W	[9-07]~[9-08]°C, pas: 1°C [2-0C]=0 18°C [2-0C]=1 7°C [2-0C]=2 18°C		
3.6	[0-05]	Valoare a apei la ieșire pentru temperatură scăzută a mediului înconjurător pentru curba DV de răcire a zonei suplimentare TAI.	R/W	[9-07]~[9-08]°C, pas: 1°C 22°C		
3.6	[0-06]	Temperatură ridicată a mediului înconjurător pentru curba DV de răcire a zonei suplimentare TAI.	R/W	25~43°C, pas: 1°C 35°C		
3.6	[0-07]	Temperatură scăzută a mediului înconjurător pentru curba DV de răcire a zonei suplimentare TAI.	R/W	10~25°C, pas: 1°C 20°C		
Zonă suplimentară						
3.7	[2-0D]	Tip emițător	R/W	0: Încălzire prin podea 1: Unitate serpentină-ventilator 2: Radiator		
└ Interval valoare de referință						
3.8.1	[9-05]	Minim încălzire	R/W	15~37°C, pas: 1°C 25°C		
3.8.2	[9-06]	Maxim încălzire	R/W	[2-0D]=2: 37~70, pas: 1°C 70°C [2-0D]=2: 37~55, pas: 1°C 55°C		
3.8.3	[9-07]	Minim răcire	R/W	5~18°C, pas: 1°C 7°C		
3.8.4	[9-08]	Maxim răcire	R/W	18~22°C, pas: 1°C 22°C		
Zonă suplimentară						
3.A	[C-06]	Tip termostat	R/W	0: - 1: 1 contact 2: 2 contacte		
└ Delta T						
3.B.1	[1-0C]	Încălzire delta T	R/W	3~10°C, pas: 1°C 10°C		
3.B.2	[1-0E]	Răcire delta T	R/W	3~10°C, pas: 1°C 5°C		
Zonă suplimentară						
3.C		Tip curbă DV	R/O	0: 2 puncte 1: Compensare în funcție de pantă		
Încălzire/răcire spațiu						
└ Interval funcționare						
4.3.1	[4-02]	Temp. oprită Înc. spațiu	R/W	14~35°C, pas: 1°C 35°C		
4.3.2	[F-01]	Temperatura de decuplare a răcirii spațiului	R/W	10~35°C, pas: 1°C 20°C		
Încălzire/răcire spațiu						
4.4	[7-02]	Număr zone	R/W	0: 1 zonă TAI 1: 2 zone TAI		
4.5	[F-0D]	Mod de funcționare pompă	R/W	0: Continuu 1: Probă 2: Solicitare		
4.6	[E-02]	Tip unitate	R/W (*5) R/O (*6)	0: Reversibil (*5) 1: Numai încălzire (*6)		
4.7	[9-0D]	Limitare pompă	R/W	0~8, pas:1 0: Fără limite 1~4: 50~80% 5~8: 50~80% în timpul probei 6		
Încălzire/răcire spațiu						
4.9	[F-00]	Interval depășit pompă	R/W	0: Restricționat 1: Permis		
4.A	[D-03]	Creștere în jur de 0°C	R/W	0: Nu 1: creștere 2°C, interval 4°C 2: creștere 4°C, interval 4°C 3: creștere 2°C, interval 8°C 4: creștere 4°C, interval 8°C		
4.B	[9-04]	Depășire	R/W	1~4°C, pas: 1°C 1°C		
4.C	[2-06]	Anti-îngheț	R/W	0: Dezactivată 1: Activată		
Rezervor						
5.2	[6-0A]	Valoare de referință confort	R/W	30~[6-0E]°C, pas: 1°C 60°C		
5.3	[6-0B]	Valoare de referință economie	R/W	30~min(50, [6-0E])°C, pas: 1°C 45°C		

(*1) *6V_(*) *9W_
 (*3) ETB*_*4) ETV*_
 (*5) *X*_*6) *H*

(#) Aplicable doar în limba suedeză.

4P586458-1A - 2020.10

Tabelul reglajelor locale				Setare de instalator diferită față de valoarea implicită		
Indicație	Cod câmp	Denumirea configurării	Interval, pas	Valoare prestabilită	Data	Valoare oficială
5.4	[6-0C]	Valoare de referință reîncălzire	R/W	30~min(50, [6-0E])°C, pas: 1°C 45°C		
5.6	[6-0D]	Mod încălzire	R/W	0: Numai reîncălzire 1: Reîncălzire + programare 2: Numai program.		
└ Dezinfecție						
5.7.1	[2-01]	Activare	R/W	0: Nu 1: Da		
5.7.2	[2-00]	Zi funcționare	R/W	0: Zilnic 1: Luni 2: Marți 3: Miercuri 4: Joi 5: Vineri 6: Sâmbătă 7: Duminică		
5.7.3	[2-02]	Oră pornire	R/W	0-23 ore, pas: 1 oră 1		
5.7.4	[2-03]	Valoare de referință rezervor	R/W	[E-07]≠1 : 55-75°C, pas: 5°C 70°C [E-07]=1 : 60°C 60°C		
5.7.5	[2-04]	Durată	R/W	[E-07]≠1: 5-60 min, pas: 5 min 10 min [E-07]=1: 40-60 min, pas: 5 min 40 min		
Rezervor						
5.8	[6-0E]	Maxim	R/W	(*3) [E-07]=0: 40-75°C, pas: 1°C 60°C (*3) [E-07]=5: 40-80°C, pas: 1°C 80°C (*4) : 40-65°C, pas: 1°C 65°C		
5.9	[6-00]	Histerează	R/W	2-40°C, pas: 1°C 8°C		
5.A	[6-08]	Histerează reîncălzire	R/W	2-20°C, pas: 1°C 10°C		
5.B		Mod valoare referință	R/W	0: Abs 1: După vreme		
└ Curbă DV						
5.C	[0-0B]	Valoarea apei la ieșire pentru temperatură ridicată a mediului înconjurător pentru curba DV ACM.	R/W	35-[6-0E]°C, pas: 1°C 55°C		
5.C	[0-0C]	Valoarea apei la ieșire pentru temperatură scăzută a mediului înconjurător pentru curba DV ACM.	R/W	45-[6-0E]°C, pas: 1°C 60°C		
5.C	[0-0D]	Temperatură ridicată a mediului înconjurător pentru curba DV ACM.	R/W	10-25°C, pas: 1°C 15°C		
5.C	[0-0E]	Temperatură scăzută a mediului înconjurător pentru curba DV ACM.	R/W	-40-5°C, pas: 1°C -10°C		
Rezervor						
5.D	[6-01]	Marjă	R/W	0-10°C, pas: 1°C 2°C		
5.E		Tip curbă DV	R/O	0: 2 puncte 1: Compensare în funcție de pantă		
Setări utilizator						
└ Silențios						
7.4.1		Activare	R/W	0: OPRIT 1: Manuală 2: Automată		
7.4.3		Nivel	R/W	0: Silențios 1: Mai silențios 2: Cel mai silențios		
└ Preț electricitate						
7.5.1		Ridicată	R/W	0,00-990/kWh 1/kWh		
7.5.2		Medie	R/W	0,00-990/kWh 1/kWh		
7.5.3		Scăzută	R/W	0,00-990/kWh 1/kWh		
Setări utilizator						
7.6		Preț gaz	R/W	0,00-990/kWh 0,00-290/MBtu 1,0/kWh		
Setări instalator						
└ Expert de configurare						
└ Sistem						
9.1.3.2	[E-03]	Tip IR	R/O	3: 6V (*1) 4: 9W (*2)		
9.1.3.3	[E-05] [E-06] [E-07]	Apă caldă menajeră	R/W	Fără ACM (*3) EKHW (*3) Integrat (*4) EKHWP (*3)		
9.1.3.4	[4-06]	Urgență	R/W	0: Manual 1: Automat 2: SH roșu automat/ACM PORȚIT 3: SH roșu automat/ACM OPRIT 4: SH normal automat/ACM OPRIT		
9.1.3.5	[7-02]	Număr zone	R/W	0: O singură zonă 1: Două zone		
9.1.3.6	[E-0D]	Sistem umplut cu glicol	R/W	0: Nu 1: Da		
9.1.3.7	[6-02]	Capacitate ÎA (*3)	R/W	0-10kW, pas: 0,2kW 3kW (*3) 0kW (*4)		
└ Încălzitor de rezervă						
9.1.4.1	[5-0D]	Tensiune	R/W (*1) R/O (*2)	0: 230V, 1- (*1) 1: 230V, 3- (*1) 2: 400V, 3- (*2)		

Tabelul reglajelor locale					Setare de instalator diferită față de valoarea implicită	
Indicație	Cod câmp	Denumirea configurării	Interval, pas	Valoare prestabilită	Data	Valoare oficială
9.1.4.2	[4-0A]	Configurare	R/W	0: 1 1: 1/1+2 (*1) (*2) 2: 1/2 3: 1/2 + 1/1+2 în caz de urgență		
9.1.4.3	[6-03]	Capacitate pas 1	R/W	0-10kW, pas: 0,2kW 2kW (*1) 3kW (*2)		
9.1.4.4	[6-04]	Capacitate suplimentară pas 2	R/W	0-10kW, pas: 0,2kW 4kW (*1) 6kW (*2)		
Zonă principală						
9.1.5.1	[2-0C]	Tip emițător	R/W	0: Încălzire prin podea 1: Unitate serpentină-ventilator 2: Radiator		
9.1.5.2	[C-07]	Control	R/W	0: Comandă TAI 1: Comandă T1 ext 2: Comandă T1		
9.1.5.3		Mod valoare referință	R/W	0: Abs 1: Încălzire DV, răcire fixată 2: După vreme		
9.1.5.4		Program	R/W	0: Nu 1: Da		
9.1.5.5		Tip curbă DV	R/W	0: 2 puncte 1: Compensare în funcție de pantă		
9.1.6	[1-00]	Temperatură scăzută a mediului înconjurător pentru curba DV de încălzire a zonei principale TAI.	R/W	-40-5°C, pas: 1°C -15°C		
9.1.6	[1-01]	Temperatură ridicată a mediului înconjurător pentru curba DV de încălzire a zonei principale TAI.	R/W	10-25°C, pas: 1°C 15°C		
9.1.6	[1-02]	Valoare a apei la ieșire pentru temperatură scăzută a mediului înconjurător pentru curba DV de încălzire a zonei principale TAI.	R/W	[9-01]-[9-00], pas: 1°C [2-0C]=0 35°C [2-0C]=1 45°C [2-0C]=2 65°C		
9.1.6	[1-03]	Valoare a apei la ieșire pentru temperatură ridicată a mediului înconjurător pentru curba DV de încălzire a zonei principale TAI.	R/W	[9-01]-min(45, [9-00])°C, pas: 1°C [2-0C]=0 25°C [2-0C]=1 35°C [2-0C]=2 35°C		
9.1.7	[1-06]	Temperatură scăzută a mediului înconjurător pentru curba DV de răcire a zonei principale TAI.	R/W	10-25°C, pas: 1°C 20°C		
9.1.7	[1-07]	Temperatură ridicată a mediului înconjurător pentru curba DV de răcire a zonei principale TAI.	R/W	25-43°C, pas: 1°C 35°C		
9.1.7	[1-08]	Valoare a apei la ieșire pentru temperatură scăzută a mediului înconjurător pentru curba DV de răcire a zonei principale TAI.	R/W	[9-03]-[9-02]°C, pas: 1°C 22°C		
9.1.7	[1-09]	Valoare a apei la ieșire pentru temperatură ridicată a mediului înconjurător pentru curba DV de răcire a zonei principale TAI.	R/W	[9-03]-[9-02]°C, pas: 1°C [2-0C]=0 18°C [2-0C]=1 7°C [2-0C]=2 18°C		
Zonă suplimentară						
9.1.8.1	[2-0D]	Tip emițător	R/W	0: Încălzire prin podea 1: Unitate serpentină-ventilator 2: Radiator		
9.1.8.3		Mod valoare referință	R/W	0: Abs 1: Încălzire DV, răcire fixată 2: După vreme		
9.1.8.4		Program	R/W	0: Nu 1: Da		
9.1.9	[0-00]	Valoare a apei la ieșire pentru temperatură ridicată a mediului înconjurător pentru curba DV de încălzire a zonei suplimentare TAI.	R/W	[9-05]-min(45, [9-06])°C, pas: 1°C [2-0C]=0 25°C [2-0C]=1 35°C [2-0C]=2 35°C		
9.1.9	[0-01]	Valoare a apei la ieșire pentru temperatură scăzută a mediului înconjurător pentru curba DV de încălzire a zonei suplimentare TAI.	R/W	[9-05]-[9-06]°C, pas: 1°C [2-0C]=0 35°C [2-0C]=1 45°C [2-0C]=2 65°C		
9.1.9	[0-02]	Temperatură ridicată a mediului înconjurător pentru curba DV de încălzire a zonei suplimentare TAI.	R/W	10-25°C, pas: 1°C 15°C		
9.1.9	[0-03]	Temperatură scăzută a mediului înconjurător pentru curba DV de încălzire a zonei suplimentare TAI.	R/W	-40-5°C, pas: 1°C -15°C		
9.1.A	[0-04]	Valoare a apei la ieșire pentru temperatură ridicată a mediului înconjurător pentru curba DV de răcire a zonei suplimentare TAI.	R/W	[9-07]-[9-08]°C, pas: 1°C [2-0C]=0 18°C [2-0C]=1 7°C [2-0C]=2 18°C		
9.1.A	[0-05]	Valoare a apei la ieșire pentru temperatură scăzută a mediului înconjurător pentru curba DV de răcire a zonei suplimentare TAI.	R/W	[9-07]-[9-08]°C, pas: 1°C 22°C		
9.1.A	[0-06]	Temperatură ridicată a mediului înconjurător pentru curba DV de răcire a zonei suplimentare TAI.	R/W	25-43°C, pas: 1°C 35°C		
9.1.A	[0-07]	Temperatură scăzută a mediului înconjurător pentru curba DV de răcire a zonei suplimentare TAI.	R/W	10-25°C, pas: 1°C 20°C		
Rezervor						
9.1.B.1	[6-0D]	Mod încălzire	R/W	0: Numai reîncălzire 1: Reîncălzire + programare 2: Numai program		
9.1.B.2	[6-0A]	Valoare de referință confort	R/W	30-[6-0E]°C, pas: 1°C 60°C		

(*1) *6V_(*2) *9W_
 (*3) ETB*_(*4) ETV*_
 (*5) *X*_(*6) *H*

(#) Aplicable doar în limba suedeză.

4P586458-1A - 2020.10

Tabelul reglajelor locale				Setare de instalator diferită față de valoarea implicită		
Indicație	Cod câmp	Denumirea configurării	Interval, pas	Valoare prestabilită	Data	Valoare oficială
9.1.B.3	[6-0B]	Valoare de referință economie	R/W	30~min(50, [6-0E])°C, pas: 1°C 45°C		
9.1.B.4	[6-0C]	Valoare de referință reîncălzire	R/W	30~min(50, [6-0E])°C, pas: 1°C 45°C		
9.1.B.5	[6-08]	Histerează reîncălzire	R/W	2~20°C, pas: 1°C 10°C		
Apă caldă menajeră						
9.2.1	[E-05] [E-06] [E-07]	Apă caldă menajeră	R/W	Fără ACM (*3) EKHW (*3) Integrat (*4) EKHWP (*3)		
9.2.2	[D-02]	Pompă ACM	R/W	0: Fără pompă ACM 1: Apă caldă instantanee 2: Dezinfectare 3: Circulare 4: Circulare și dezinfectare		
9.2.4	[D-07]	Solar	R/W	0: Nu 1: Da		
Încălzitor de rezervă						
9.3.1	[E-03]	Tip IR	R/O	3: 6V (*1) 4: 9W (*2)		
9.3.2	[5-0D]	Tensiune	R/W (*1) R/O (*2)	0: 230V, 1~ (*1) 1: 230V, 3~ (*1) 2: 400V, 3~ (*2)		
9.3.3	[4-0A]	Configurare	R/W	1: 1/1+2 (*1) (*2) 2: 1/2 3: 1/2 + 1/1+2 în caz de urgență		
9.3.4	[6-03]	Capacitate pas 1	R/W	0~10kW, pas: 0,2kW 2kW (*1) 3kW (*2)		
9.3.5	[6-04]	Capacitate suplimentară pas 2	R/W	0~10kW, pas: 0,2kW 4kW (*1) 6kW (*2)		
9.3.6	[5-00]	Echilibru	R/W	0: Permis 1: Nu este permis		
9.3.7	[5-01]	Temperatura de echilibru	R/W	-15~35°C, pas: 1°C 0°C		
9.3.8	[4-00]	Funcționare	R/W	0: Dezactivată 1: Activată 2: Numai ACM		
Încălzitor auxiliar						
9.4.1	[6-02]	Capacitate	R/W	0~10kW, pas: 0,2kW 3kW (*3) 0kW (*4)		
9.4.3	[8-03]	Temporizator economie ÎA	R/W	20~95 min, pas: 5 min 50 min		
9.4.4	[4-03]	Funcționare	R/W	0: Restricționat 1: Permis 2: Suprapunere 3: Compresor oprit 4: Numai Legionella		
Urgență						
9.5.1	[4-06]	Urgență	R/W	0: Manual 1: Automat 2: SH roșu automat/ACM PORNIT 3: SH roșu automat/ACM OPRIT 4: SH normal automat/ACM OPRIT		
9.5.2	[7-06]	HP oprit forțat	R/W	0: Dezactivată 1: Activată		
Echilibrare						
9.6.1	[5-02]	Prioritate încălzire spațiu	R/W	0: Dezactivată 1: Activată		
9.6.2	[5-03]	Temperatură prioritate	R/W	-15~35°C, pas: 1°C 0°C		
9.6.3	[5-04]	Decalaj valoare de referință ÎA	R/W	0~20°C, pas: 1°C 10°C		
9.6.4	[8-02]	Temporizator antireciclare	R/W	0~10 ore, pas: 0,5 oră 0,5 ore [E-07]=1 3 ore [E-07]#1		
9.6.5	[8-00]	Temporizator funcționare minimă	R/W	0~20 min., pas: 1 min. 1 min.		
9.6.6	[8-01]	Temporizator funcționare maximă	R/W	5~95 min, pas: 5 min 30 min		
9.6.7	[8-04]	Temporizator suplimentar	R/W	0~95 min, pas: 5 min 95 min		
Setări instalator						
9.7	[4-04]	Prevenire înghețare conductă de apă	R/O	0: Intermitent		
Rețea de alimentare cu tarife diferențiate						
9.8.1	[D-01]	Rețea de alimentare cu tarife diferențiate	R/W	0: Nu 1: Activ deschis 2: Activ închis 3: Termostat de siguranță		
9.8.2	[D-00]	Permitere încălzitor	R/W	0: Fără 1: Numai ÎA 2: Numai ÎR 3: Toti încălzit.		
9.8.3	[D-05]	Permitere pompă	R/W	0: Oprește forțată 1: Ca de obicei		
Controlul consumului de energie						
9.9.1	[4-08]	Controlul consumului de energie	R/W	0: Fără limite 1: Continuu 2: Intrări digitale		
9.9.2	[4-09]	Tip	R/W	0: Curent 1: Putere		
9.9.3	[5-05]	Limită	R/W	0~50 A, pas: 1 A 50 A		
9.9.4	[5-05]	Limită 1	R/W	0~50 A, pas: 1 A 50 A		
9.9.5	[5-06]	Limită 2	R/W	0~50 A, pas: 1 A 50 A		
9.9.6	[5-07]	Limită 3	R/W	0~50 A, pas: 1 A 50 A		

Tabelul reglajelor locale					Setarea de instalator diferită față de valoarea implicită	
Indicație	Cod câmp	Denumirea configurării	Interval, pas	Valoare prestabilită	Data	Valoare oficială
9.9.7	[5-08]	Limită 4	R/W	0-50 A, pas: 1 A 50 A		
9.9.8	[5-09]	Limită	R/W	0-20 kW, pas: 0,5 kW 20 kW		
9.9.9	[5-09]	Limită 1	R/W	0-20 kW, pas: 0,5 kW 20 kW		
9.9.A	[5-0A]	Limită 2	R/W	0-20 kW, pas: 0,5 kW 20 kW		
9.9.B	[5-0B]	Limită 3	R/W	0-20 kW, pas: 0,5 kW 20 kW		
9.9.C	[5-0C]	Limită 4	R/W	0-20 kW, pas: 0,5 kW 20 kW		
9.9.D	[4-01]	Prioritate încălzitor		0: Fără 1: IA 2: IR		
9.9.F	[7-07]	Activare BBR16 (#)	R/W	0: Dezactivată 1: Activată		
↳ Măsurare energie						
9.A.1	[D-08]	Contor electric 1	R/W	0: Nu 1: 0,1 impuls/kWh 2: 1 impuls/kWh 3: 10 impuls/kWh 4: 100 impuls/kWh 5: 1000 impuls/kWh		
9.A.2	[D-09]	Contor electric 2	R/W	0: Nu 1: 0,1 impuls/kWh 2: 1 impuls/kWh 3: 10 impuls/kWh 4: 100 impuls/kWh 5: 1000 impuls/kWh		
↳ Senzori						
9.B.1	[C-08]	Senzor extern	R/W	0: Nu 1: Senzor exterior 2: Senzor încăpere		
9.B.2	[2-0B]	Decalaj senzor amb. ext.	R/W	-5-5°C, pas: 0,5°C 0°C		
9.B.3	[1-0A]	Timp mediu	R/W	0: Fără medie 1: 12 ore 2: 24 ore 3: 48 ore 4: 72 ore		
↳ Bivalent						
9.C.1	[C-02]	Bivalent	R/W	0: Nu 1: Bivalent		
9.C.2	[7-05]	Randament boiler	R/W	0: Foarte mare 1: Ridicată 2: Medie 3: Scăzută 4: Foarte mic		
9.C.3	[C-03]	Temperatură	R/W	-25-25°C, pas: 1°C 0°C		
9.C.4	[C-04]	Histerează	R/W	2-10°C, pas: 1°C 3°C		
Setări instalator						
9.D	[C-09]	Ieșire alarmă	R/W	0: Normal deschis 1: Normal închis		
9.E	[3-00]	Repornire automată	R/W	0: Nu 1: Da		
9.F	[E-08]	Funcție economie	R/W	0: Dezactivată 1: Activată		
9.G		Dezactivare protecții	R/W	0: Nu 1: Da		
↳ Prezentare generală reglaje locale						
9.I	[0-00]	Valoare a apei la ieșire pentru temperatură ridicată a mediului înconjurător pentru curba DV de încălzire a zonei suplimentare TAI.	R/W	[9-05]-min(45,[9-06])°C, pas: 1°C [2-0C]=0 25°C [2-0C]=1 35°C [2-0C]=2 55°C		
9.I	[0-01]	Valoare a apei la ieșire pentru temperatură scăzută a mediului înconjurător pentru curba DV de încălzire a zonei suplimentare TAI.	R/W	[9-05]-[9-06]°C, pas: 1°C [2-0C]=0 35°C [2-0C]=1 45°C [2-0C]=2 65°C		
9.I	[0-02]	Temperatură ridicată a mediului înconjurător pentru curba DV de încălzire a zonei suplimentare TAI.	R/W	10-25°C, pas: 1°C 15°C		
9.I	[0-03]	Temperatură scăzută a mediului înconjurător pentru curba DV de încălzire a zonei suplimentare TAI.	R/W	-40-5°C, pas: 1°C -15°C		
9.I	[0-04]	Valoare a apei la ieșire pentru temperatură ridicată a mediului înconjurător pentru curba DV de răcire a zonei suplimentare TAI.	R/W	[9-07]-[9-08]°C, pas: 1°C [2-0C]=0 18°C [2-0C]=1 7°C [2-0C]=2 18°C		
9.I	[0-05]	Valoare a apei la ieșire pentru temperatură scăzută a mediului înconjurător pentru curba DV de răcire a zonei suplimentare TAI.	R/W	[9-07]-[9-08]°C, pas: 1°C 22°C		
9.I	[0-06]	Temperatură ridicată a mediului înconjurător pentru curba DV de răcire a zonei suplimentare TAI.	R/W	25-43°C, pas: 1°C 35°C		
9.I	[0-07]	Temperatură scăzută a mediului înconjurător pentru curba DV de răcire a zonei suplimentare TAI.	R/W	10-25°C, pas: 1°C 20°C		
9.I	[0-0B]	Valoarea apei la ieșire pentru temperatură ridicată a mediului înconjurător pentru curba DV ACM.	R/W	35-[6-0E]°C, pas: 1°C 55°C		
9.I	[0-0C]	Valoarea apei la ieșire pentru temperatură scăzută a mediului înconjurător pentru curba DV ACM.	R/W	45-[6-0E]°C, pas: 1°C 60°C		
9.I	[0-0D]	Temperatură ridicată a mediului înconjurător pentru curba DV ACM.	R/W	10-25°C, pas: 1°C 15°C		
9.I	[0-0E]	Temperatură scăzută a mediului înconjurător pentru curba DV ACM.	R/W	-40-5°C, pas: 1°C -10°C		

(*1) *6V_(*2) *9W_
 (*3) ETB*_*4) ETV*_
 (*5) *X*_*6) *H*

(#) Aplicabil doar în limba suedeză.

4P586458-1A - 2020.10

Tabelul reglajelor locale				Setare de instalator diferită față de valoarea implicită		
Indicație	Cod câmp	Denumirea configurării	Interval, pas	Valoare prestabilă	Data	Valoare oficială
9.I	[1-00]	Temperatură scăzută a mediului înconjurător pentru curba DV de încălzire a zonei principale TAI.	R/W	-40~5°C, pas: 1°C -15°C		
9.I	[1-01]	Temperatură ridicată a mediului înconjurător pentru curba DV de încălzire a zonei principale TAI.	R/W	10~25°C, pas: 1°C 15°C		
9.I	[1-02]	Valoare a apei la ieșire pentru temperatură scăzută a mediului înconjurător pentru curba DV de încălzire a zonei principale TAI.	R/W	[9-01]~[9-00], pas: 1°C [2-0C]=0 35°C [2-0C]=1 45°C [2-0C]=2 55°C		
9.I	[1-03]	Valoare a apei la ieșire pentru temperatură ridicată a mediului înconjurător pentru curba DV de încălzire a zonei principale TAI.	R/W	[9-01]~min(45, [9-00])°C, pas: 1°C [2-0C]=0 25°C [2-0C]=1 35°C [2-0C]=2 35°C		
9.I	[1-04]	Răcire în funcție de vreme a zonei principale de temperatură a apei la ieșire.	R/W	0: Deactivată 1: Activată		
9.I	[1-05]	Răcire în funcție de vreme a zonei suplimentare de temperatură a apei la ieșire	R/W	0: Deactivată 1: Activată		
9.I	[1-06]	Temperatură scăzută a mediului înconjurător pentru curba DV de răcire a zonei principale TAI.	R/W	10~25°C, pas: 1°C 20°C		
9.I	[1-07]	Temperatură ridicată a mediului înconjurător pentru curba DV de răcire a zonei principale TAI.	R/W	25~43°C, pas: 1°C 35°C		
9.I	[1-08]	Valoare a apei la ieșire pentru temperatură scăzută a mediului înconjurător pentru curba DV de răcire a zonei principale TAI.	R/W	[9-03]~[9-02]°C, pas: 1°C 22°C		
9.I	[1-09]	Valoare a apei la ieșire pentru temperatură ridicată a mediului înconjurător pentru curba DV de răcire a zonei principale TAI.	R/W	[9-03]~[9-02]°C, pas: 1°C [2-0C]=0 18°C [2-0C]=1 7°C [2-0C]=2 18°C		
9.I	[1-0A]	Care este durata medie pentru temperatura exterioară?	R/W	0: Fără medie 1: 12 ore 2: 24 ore 3: 48 ore 4: 72 ore		
9.I	[1-0B]	Care e valoarea delta T dorită la încălzirea zonei principale?	R/W	3~10°C, pas: 1°C 5°C		
9.I	[1-0C]	Care e valoarea delta T dorită la încălzirea zonei suplimentare?	R/W	3~10°C, pas: 1°C 10°C		
9.I	[1-0D]	Care e valoarea delta T dorită la răcirea zonei principale?	R/W	3~10°C, pas: 1°C 5°C		
9.I	[1-0E]	Care e valoarea delta T dorită la răcirea zonei suplimentare?	R/W	3~10°C, pas: 1°C 5°C		
9.I	[2-00]	Când se execută funcția de dezinfectare?	R/W	0: Zilnic 1: Luni 2: Marți 3: Miercuri 4: Joi 5: Vineri 6: Sâmbătă 7: Duminică		
9.I	[2-01]	Se execută funcția de dezinfectare?	R/W	0: Nu 1: Da		
9.I	[2-02]	Când pornește funcția de dezinfectare?	R/W	0~23 ore, pas: 1 oră 1		
9.I	[2-03]	Care e temperatura țintă a dezinfectării?	R/W	[E-07]#1 : 55~75°C, pas: 5°C 70°C [E-07]=1 : 60°C 60°C		
9.I	[2-04]	Cât timp se menține temperatura rezervorului?	R/W	[E-07]#1: 5~60 min, pas: 5 min 10 min [E-07]=1: 40~60 min, pas: 5 min 40 min		
9.I	[2-05]	Temperatură a încăperii împotriva înghețării	R/W	4~16°C, pas: 1°C 8°C		
9.I	[2-06]	Protecție la înghețare a încăperii	R/W	0: Deactivată 1: Activată		
9.I	[2-09]	Reglați decalajul pentru temp. măsurată a încăperii	R/W	-5~5°C, pas: 0,5°C 0°C		
9.I	[2-0A]	Reglați decalajul pentru temp. măsurată a încăperii	R/W	-5~5°C, pas: 0,5°C 0°C		
9.I	[2-0B]	Care e val. de ref. necesară a temp. exterioare măsurate?	R/W	-5~5°C, pas: 0,5°C 0°C		
9.I	[2-0C]	Ce tip de emițător e conectat la zona principală a TAI?	R/W	0: Încălzire prin podea 1: Unitate serpentină-ventilator 2: Radiator		
9.I	[2-0D]	Ce tip de emițător e conectat la zona suplimentară a TAI?	R/W	0: Încălzire prin podea 1: Unitate serpentină-ventilator 2: Radiator		
9.I	[2-0E]	Care este intensitatea maximă a curentului pentru pompa de căldură?	R/W	0~50 A, pas: 1 A 50 A		
9.I	[3-00]	Se permite repornirea automată a unității?	R/W	0: Nu 1: Da		
9.I	[3-01]	--		0		
9.I	[3-02]	--		1		
9.I	[3-03]	--		4		
9.I	[3-04]	--		2		
9.I	[3-05]	--		1		
9.I	[3-06]	Care e temp. maximă dorită a încăperii la încălzire?	R/W	18~30°C, pas: 0,5°C 30°C		
9.I	[3-07]	Care e temperatura minimă dorită a încăperii la încălzire?	R/W	12~18°C, pas: 0,5°C 12°C		
9.I	[3-08]	Care e temp. maximă dorită a încăperii la răcire?	R/W	25~35°C, pas: 0,5°C 35°C		

Tabelul reglajelor locale				Setarea de instalator diferită față de valoarea implicită
Indicație	Cod câmp	Denumirea configurării	Interval, pas Valoare prestabilită	Data Valoare oficială
9.1	[3-09]	Care e temp. minimă dorită a încăperii la răcire?	R/W 15~25°C, pas: 0,5°C 15°C	
9.1	[4-00]	Care e modul de funcționare pentru IR?	R/W 0: Dezactivată 1: Activată 2: Numai ACM	
9.1	[4-01]	Care încălzitor electric are prioritate?	R/W 0: Fără 1: IA 2: IR	
9.1	[4-02]	Sub ce temp. exterioară este permisă încălzirea?	R/W 14~35°C, pas: 1°C 35°C	
9.1	[4-03]	Permișune de funcționare a încălzitorului auxiliar.	R/W 0: Restricționat 1: Permis 2: Suprapunere 3: Compresor oprit 4: Numai Legionella	
9.1	[4-04]	Prevenire înghețare conductă de apă	R/O 0: Intermitent	
9.1	[4-05]	--	0	
9.1	[4-06]	Urgență	R/W 0: Manual 1: Automat 2: SH roșu automat/ACM PORȚIT 3: SH roșu automat/ACM OPRIT 4: SH normal automat/ACM OPRIT	
9.1	[4-07]	--	6	
9.1	[4-08]	Ce mod de limitare a puterii este necesar în sistem?	R/W 0: Fără limite 1: Continuu 2: Intrări digitale	
9.1	[4-09]	Ce tip de limitare a puterii este necesar?	R/W 0: Curent 1: Putere	
9.1	[4-0A]	Configurare încălzitor de rezervă	R/W 1: 1/1+2 (*1) (*2) 2: 1/2 3: 1/2 + 1/1+2 în caz de urgență	
9.1	[4-0B]	Histerezis trecere automată la încălzire/răcire.	R/W 1~10°C, pas: 0,5°C 1°C	
9.1	[4-0D]	Decalaj trecere automată la încălzire/răcire.	R/W 1~10°C, pas: 0,5°C 3°C	
9.1	[4-0E]	--	6	
9.1	[5-00]	Funcționarea încălz. de rezervă este permisă peste temp. de echilibru în timpul încălz. spațiului?	R/W 0: Permis 1: Nu este permis	
9.1	[5-01]	Care e temperatura de echilibru a clădirii?	R/W -15~35°C, pas: 1°C 0°C	
9.1	[5-02]	Prioritate de încălzirea a spațiului.	R/W 0: Dezactivată 1: Activată	
9.1	[5-03]	Temperatură pentru prioritate de încălzire a spațiului.	R/W -15~35°C, pas: 1°C 0°C	
9.1	[5-04]	Corecție a valorii de referință pentru temperatura apei calde menajere.	R/W 0~20°C, pas: 1°C 10°C	
9.1	[5-05]	Care e limita solicitată pentru ID1?	R/W 0~50 A, pas: 1 A 50 A	
9.1	[5-06]	Care e limita solicitată pentru ID2?	R/W 0~50 A, pas: 1 A 50 A	
9.1	[5-07]	Care e limita solicitată pentru ID3?	R/W 0~50 A, pas: 1 A 50 A	
9.1	[5-08]	Care e limita solicitată pentru ID4?	R/W 0~50 A, pas: 1 A 50 A	
9.1	[5-09]	Care e limita solicitată pentru ID1?	R/W 0~20 kW, pas: 0,5 kW 20 kW	
9.1	[5-0A]	Care e limita solicitată pentru ID2?	R/W 0~20 kW, pas: 0,5 kW 20 kW	
9.1	[5-0B]	Care e limita solicitată pentru ID3?	R/W 0~20 kW, pas: 0,5 kW 20 kW	
9.1	[5-0C]	Care e limita solicitată pentru ID4?	R/W 0~20 kW, pas: 0,5 kW 20 kW	
9.1	[5-0D]	Tensiune încălzitor de rezervă	R/W (*1) 0: 230V, 1~ (*1) R/O (*2) 1: 230V, 3~ (*1) 2: 400V, 3~ (*2)	
9.1	[5-0E]	--	1	
9.1	[6-00]	Diferență de temperatură care determină temperatura de cuplare a pompei de căldură.	R/W 2~40°C, pas: 1°C 8°C	
9.1	[6-01]	Diferență de temperatură care determină temperatura de decuplare a pompei de căldură.	R/W 0~10°C, pas: 1°C 2°C	
9.1	[6-02]	Care este capacitatea încălzitorului auxiliar?	R/W 0~10kW, pas: 0,2kW 3kW (*3) 0kW (*4)	
9.1	[6-03]	Care este capacitatea pasului 1 pentru încălzitorul de rezervă?	R/W 0~10kW, pas: 0,2kW 2kW (*1) 3kW (*2)	
9.1	[6-04]	Care este capacitatea pasului 2 pentru încălzitorul de rezervă?	R/W 0~10kW, pas: 0,2kW 4kW (*1) 6kW (*2)	
9.1	[6-05]	--	0	
9.1	[6-06]	--	0	
9.1	[6-07]	--	0	
9.1	[6-08]	Ce histereză se utilizează în modul Reîncălzire?	R/W 2~20°C, pas: 1°C 10°C	
9.1	[6-09]	--	0	
9.1	[6-0A]	Care e temperatura de confort dorită pentru stocare?	R/W 30~[6-0E]°C, pas: 1°C 60°C	
9.1	[6-0B]	Care e temperatura economică dorită pentru stocare?	R/W 30~min(50, [6-0E])°C, pas: 1°C 45°C	
9.1	[6-0C]	Care e temperatura dorită pentru reîncălzire?	R/W 30~min(50, [6-0E])°C, pas: 1°C 45°C	
9.1	[6-0D]	Care e modul valorii de referință dorit pt. ACM?	R/W 0: Numai reîncălzire 1: Reîncălzire + programare 2: Numai program.	
9.1	[6-0E]	Care este valoarea de referință maximă a temperaturii?	R/W (*3) [E-07]=0: 40~75°C, pas: 1°C 60°C (*3) [E-07]=5: 40~80°C, pas: 1°C 80°C (*4): 40~65°C, pas: 1°C 65°C	

(*1) *6V_(*2) *9W_
(*3) ETB*_*4) ETV*_
(*5) *X*_*6) *H*

(#) Aplicabil doar în limba suedeză.

4P586458-1A - 2020.10

Tabelul reglajelor locale				Setare de instalator diferită față de valoarea implicită	
Indicație	Cod câmp	Denumirea configurării	Interval, pas	Data	
			Valoare prestabilită	Valoare oficială	
9.1	[7-00]	Temperatură peste limită a încălzitorului auxiliar de apă caldă menajeră.	R/W	0-4°C, pas: 1°C	
9.1	[7-01]	Histerezis al încălzitorului auxiliar de apă caldă menajeră.	R/W	2-40°C, pas: 1°C	
9.1	[7-02]	Câte zone există pentru temp. apei la ieșire (TAI)?	R/W	0: 1 zonă TAI 1: 2 zone TAI	
9.1	[7-03]	--		2,5	
9.1	[7-04]	--		0	
9.1	[7-05]	Randament boiler	R/W	0: Foarte mare 1: Ridicată 2: Medie 3: Scăzută 4: Foarte mic	
9.1	[7-06]	HP oprit forțat	R/W	0: Dezactivată 1: Activată	
9.1	[7-07]	Activare BBR16 (#)	R/W	0: Dezactivată 1: Activată	
9.1	[8-00]	Timp minim de funcționare pentru furnizare de apă caldă menajeră.	R/W	0-20 min., pas: 1 min. 1 min.	
9.1	[8-01]	Timp maxim de funcționare pentru furnizarea apei calde menajere.	R/W	5-95 min, pas: 5 min 30 min	
9.1	[8-02]	Timp de antireciclare.	R/W	0-10 ore, pas: 0,5 oră 0,5 ore [E-07]=1 3 ore [E-07]=1	
9.1	[8-03]	Temporizatorul de întârziere a încălzitorului auxiliar.	R/W	20-95 min, pas: 5 min 50 min	
9.1	[8-04]	Timp de funcționare suplimentar pentru timpul de funcționare maxim.	R/W	0-95 min, pas: 5 min 95 min	
9.1	[8-05]	Permiteți modularea TAI pentru a controla încăperea?	R/W	0: Nu 1: Da	
9.1	[8-06]	Modulare maximă a temperaturii apei la ieșire.	R/W	0-10°C, pas: 1°C 5°C	
9.1	[8-07]	Care e confortul dorit pentru TAI principală la răcire?	R/W	[9-03]-[9-02], pas: 1°C 18°C	
9.1	[8-08]	Care e economia dorită pentru TAI principală la răcire?	R/W	[9-03]-[9-02], pas: 1°C 20°C	
9.1	[8-09]	Care e confortul dorit pentru TAI principală la încălzire?	R/W	[9-01]-[9-00], pas: 1°C 35°C	
9.1	[8-0A]	Care e economia dorită pentru TAI principală la încălzire?	R/W	[9-01]-[9-00], pas: 1°C 33°C	
9.1	[8-0B]	--		13	
9.1	[8-0C]	--		10	
9.1	[8-0D]	--		16	
9.1	[9-00]	Care e TAI maximă dorită pentru zona principală la încălzire?	R/W	[2-0C]#2: 37-70, pas: 1°C 70°C [2-0C]#2: 37-55, pas: 1°C 55°C	
9.1	[9-01]	Care e TAI minimă dorită pentru zona principală la încălzire?	R/W	15-37°C, pas: 1°C 25°C	
9.1	[9-02]	Care e TAI maximă dorită pentru zona principală la răcire?	R/W	18-22°C, pas: 1°C 22°C	
9.1	[9-03]	Care e TAI minimă dorită pentru zona principală la răcire?	R/W	5-18°C, pas: 1°C 7°C	
9.1	[9-04]	Temperatură peste limită a temperaturii apei la ieșire.	R/W	1-4°C, pas: 1°C 1°C	
9.1	[9-05]	Care e TAI minimă dorită pentru zona suplimentară la încălzire?	R/W	15-37°C, pas: 1°C 25°C	
9.1	[9-06]	Care e TAI maximă dorită pentru zona suplimentară la încălzire?	R/W	[2-0D]#2: 37-70, pas: 1°C 70°C [2-0D]#2: 37-55, pas: 1°C 55°C	
9.1	[9-07]	Care e TAI minimă dorită pentru zona suplimentară la răcire?	R/W	5-18°C, pas: 1°C 7°C	
9.1	[9-08]	Care e TAI maximă dorită pentru zona suplimentară la răcire?	R/W	18-22°C, pas: 1°C 22°C	
9.1	[9-0C]	Histerezis al temperaturii încăperii.	R/W	1-6°C, pas: 0,5°C 1°C	
9.1	[9-0D]	Limitarea turajului pompei	R/W	0-8, pas:1 0 : Fără limite 1-4 : 50-80% 5-8 : 50-80% în timpul probei 6	
9.1	[9-0E]	--		6	
9.1	[C-00]	Prioritate de încălzire a apei menajere.	R/W	0: Prioritate solară 1: Prioritatea pompei de căldură	
9.1	[C-01]	--		0	
9.1	[C-02]	S-a conectat o sursă externă de încălzire de rezervă?	R/W	0: Nu 1: Bivalent	
9.1	[C-03]	Temperatură de activare bivalentă.	R/W	-25-25°C, pas: 1°C 0°C	
9.1	[C-04]	Temperatură de histerezis bivalentă.	R/W	2-10°C, pas: 1°C 3°C	
9.1	[C-05]	Ce tip de cont. al solicitării termo are zona principală?	R/W	0: - 1: 1 contact 2: 2 contacte	
9.1	[C-06]	Ce tip de cont. al solicitării termo are zona suplimentară?	R/W	0: - 1: 1 contact 2: 2 contacte	
9.1	[C-07]	Care e metoda de comandă a unit. în spațiul de funcț.?	R/W	0: Comandă TAI 1: Comandă T1 ext 2: Comandă T1	
9.1	[C-08]	Ce tip de senzor extern s-a instalat?	R/W	0: Nu 1: Senzor exterior 2: Senzor încăpere	
9.1	[C-09]	Ce tip de contact este necesar la ieșirea alarmei?	R/W	0: Normal deschis 1: Normal închis	
9.1	[C-0A]	--		0	
9.1	[C-0B]	--		0	

Tabelul reglajelor locale				Setare de instalator diferită față de valoarea implicită
Indicație	Cod câmp	Denumirea configurării	Interval, pas Valoare prestabilită	Data Valoare oficială
9.1	[C-0C]	--	0	
9.1	[C-0D]	--	0	
9.1	[C-0E]	--	0	
9.1	[D-00]	Ce încălzit. sunt permise dacă se elim.tariful alim.kWh pref.?	R/W 0: Fără 1: Numai IA 2: Numai IR 3: Toti încălzit.	
9.1	[D-01]	Tipul de cont. al inst.de alim. pt. tariful kWh preferențial?	R/W 0: Nu 1: Activ deschis 2: Activ închis 3: Termostat de siguranță	
9.1	[D-02]	Ce tip de pompă pentru ACM s-a instalat?	R/W 0: Fără pompă ACM 1: Apă caldă instantanee 2: Dezinfectare 3: Circulare 4: Circulare si dezinfectare	
9.1	[D-03]	Compensare a temperaturii apei la ieșire în jur de 0°C.	R/W 0: Nu 1: creștere 2°C, interval 4°C 2: creștere 4°C, interval 4°C 3: creștere 2°C, interval 8°C 4: creștere 4°C, interval 8°C	
9.1	[D-04]	S-a conectat o placă pentru solicitări?	R/W 0: Nu 1: Cont.con.energ.	
9.1	[D-05]	Se permite funcț. Pompei dacă se elim.tariful alim.kWh pref.?	R/W 0: Opreire forțată 1: Ca de obicei	
9.1	[D-07]	S-a conectat un set solar?	R/W 0: Nu 1: Da	
9.1	[D-08]	Se utilizează un contor kWh pentru măsurarea puterii?	R/W 0: Nu 1: 0,1 impuls/kWh 2: 1 impuls/kWh 3: 10 impuls/kWh 4: 100 impuls/kWh 5: 1000 impuls/kWh	
9.1	[D-09]	Se utilizează un contor kWh pentru măsurarea puterii?	R/W 0: Nu 1: 0,1 impuls/kWh 2: 1 impuls/kWh 3: 10 impuls/kWh 4: 100 impuls/kWh 5: 1000 impuls/kWh	
9.1	[D-0A]	--	0	
9.1	[D-0B]	--	2	
9.1	[D-0C]	--	0	
9.1	[D-0D]	--	0	
9.1	[D-0E]	--	0	
9.1	[E-00]	Ce tip de unitate s-a instalat?	R/O 0-5 0: Separare TS	
9.1	[E-01]	Ce tip de compresor s-a instalat?	R/O 1	
9.1	[E-02]	Ce tip de software are unitatea interioară?	R/W (*5) R/O (*6) 0: Reversibil (*5) 1: Numai încălzire (*6)	
9.1	[E-03]	Care e numărul de pași pentru încălzitorul de rezervă (IR)?	R/O 3: 6V (*1) 4: 9W (*2)	
9.1	[E-04]	La unitatea exterioară este disponibilă funcția economică?	R/O 0: Nu 1: Da	
9.1	[E-05]	Sistemul poate produce apă caldă menajeră?	R/W 0: Nu (*3) 1: Da (*4)	
9.1	[E-06]	--	1	
9.1	[E-07]	Ce tip de rezervor ACM s-a instalat?	R/W 0-6 0: EKHW (*3) 1: Integrat (*4) 5: EKHWP (*3)	
9.1	[E-08]	Funcția de economie pentru unitatea exterioară.	R/W 0: Dezactivată 1: Activată	
9.1	[E-09]	--	1	
9.1	[E-0B]	S-a instalat setul pentru două zone?	R/O 0	
9.1	[E-0C]	--	0	
9.1	[E-0D]	Sistemul este încărcat cu glicol?	R/W 0: Nu 1: Da	
9.1	[E-0E]	--	0	
9.1	[F-00]	Funcționare a pompei permisă în afara intervalului.	R/W 0: Dezactivată 1: Activată	
9.1	[F-01]	Peste ce temp. exterioară este permisă răcirea?	R/W 10-35°C, pas: 1°C 20°C	
9.1	[F-02]	--	3	
9.1	[F-03]	--	5	
9.1	[F-04]	--	0	
9.1	[F-05]	--	0	
9.1	[F-09]	Funcționare a pompei în timpul anomaliilor debitului.	R/W 0: Dezactivată 1: Activată	
9.1	[F-0A]	--	0	
9.1	[F-0B]	Închideți ventilul de închidere pentru Termo OPRIT?	R/W 0: Nu 1: Da	
9.1	[F-0C]	Închideți ventilul de închidere în timpul răcirii?	R/W 0: Nu 1: Da	
9.1	[F-0D]	Care e modul de funcționare a pompei?	R/W 0: Continuu 1: Probă 2: Solicitare	

(*1) *6V_(*) *9W_
 (*3) ETB*_(*) ETV*_
 (*5) *X*_(*) *H*

(#) Aplicabil doar în limba suedeză.

4P586458-1A - 2020.10

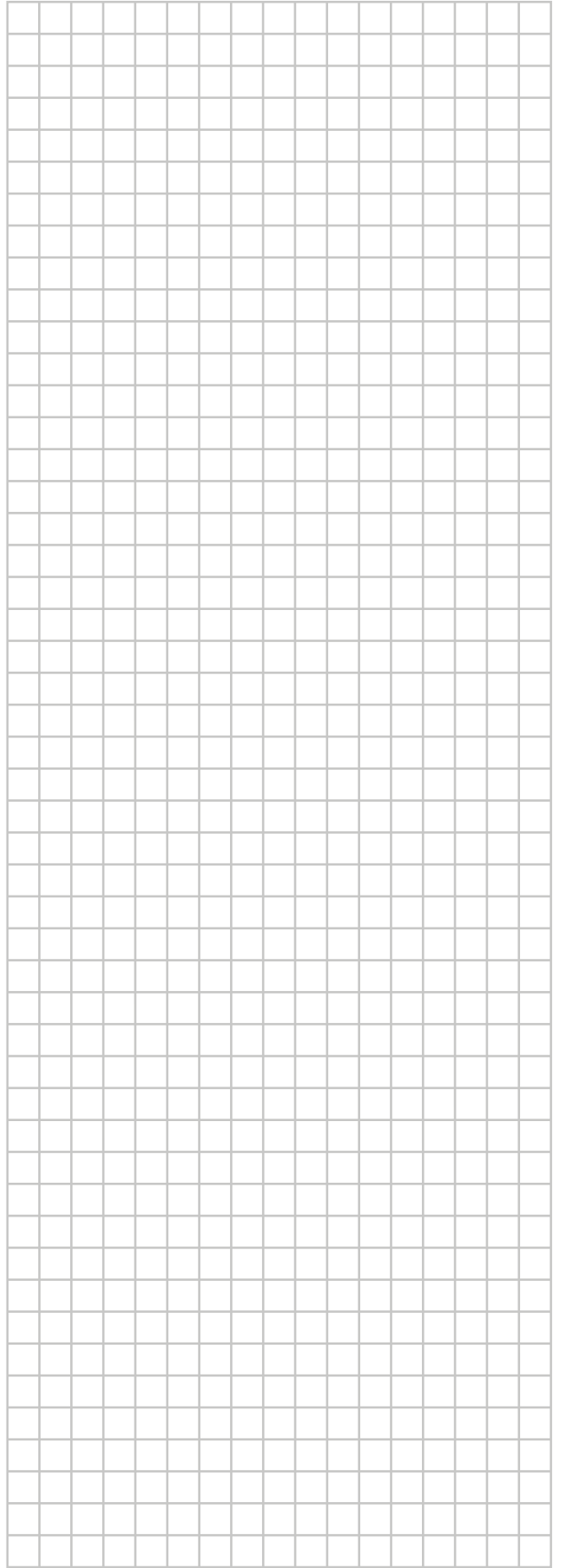
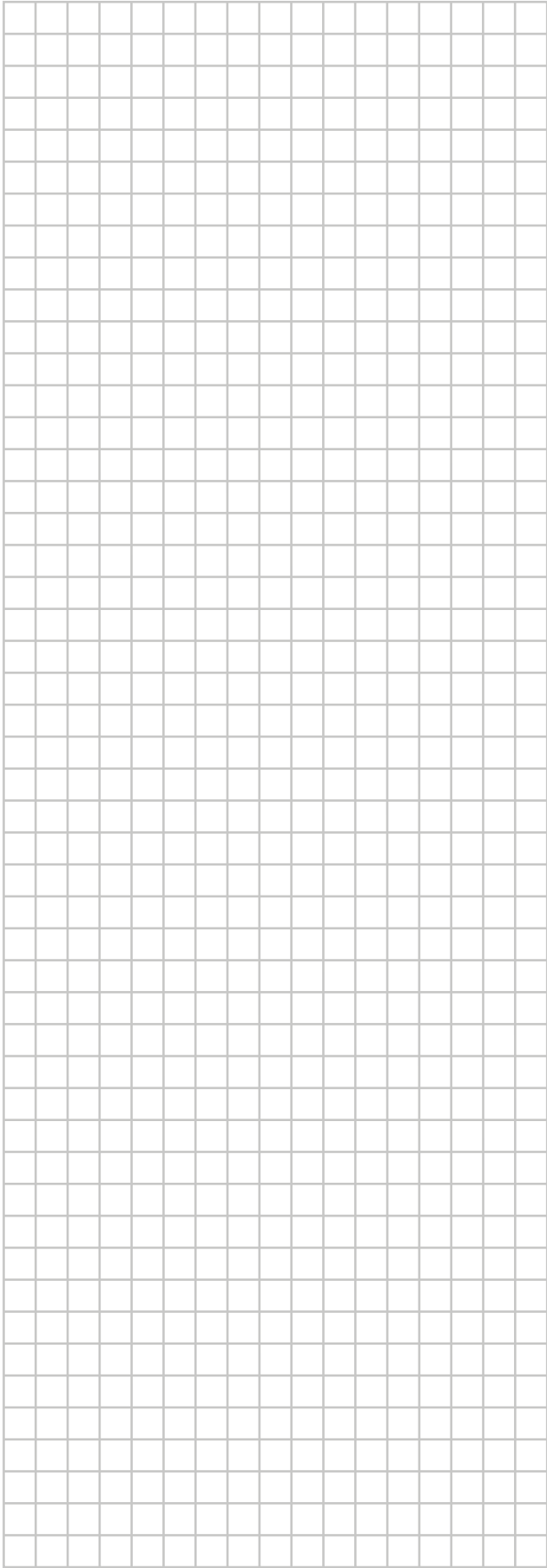

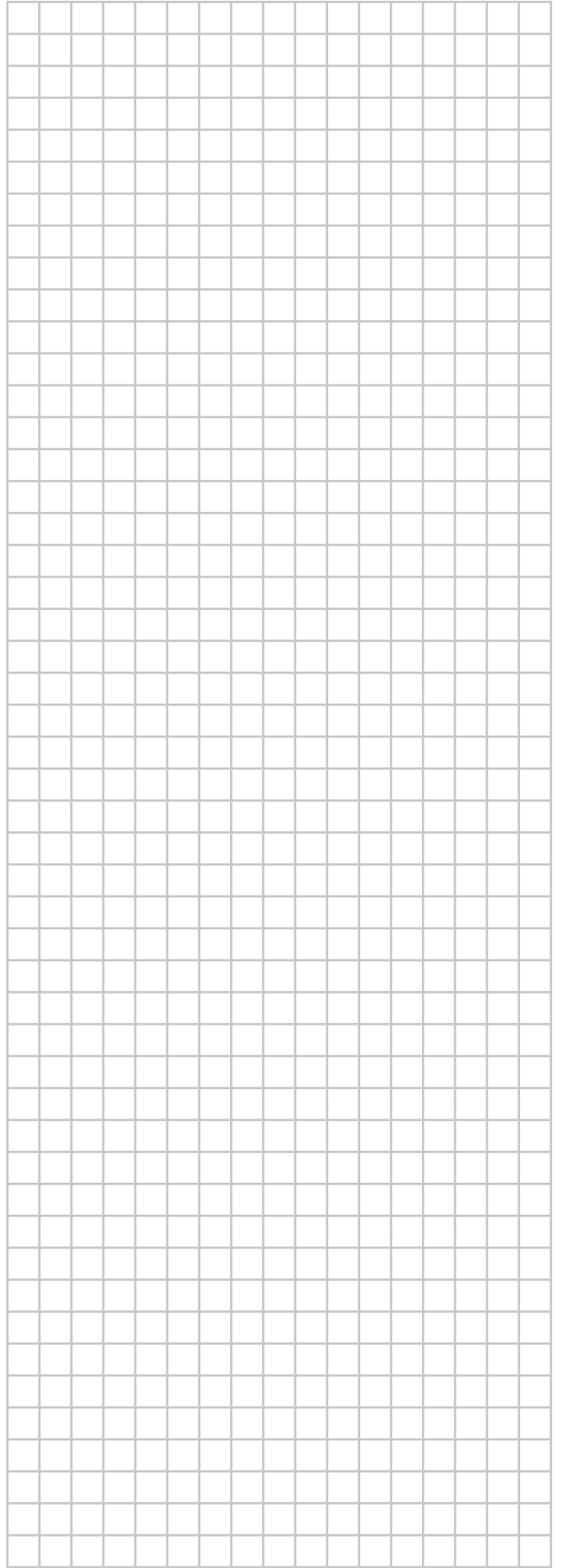
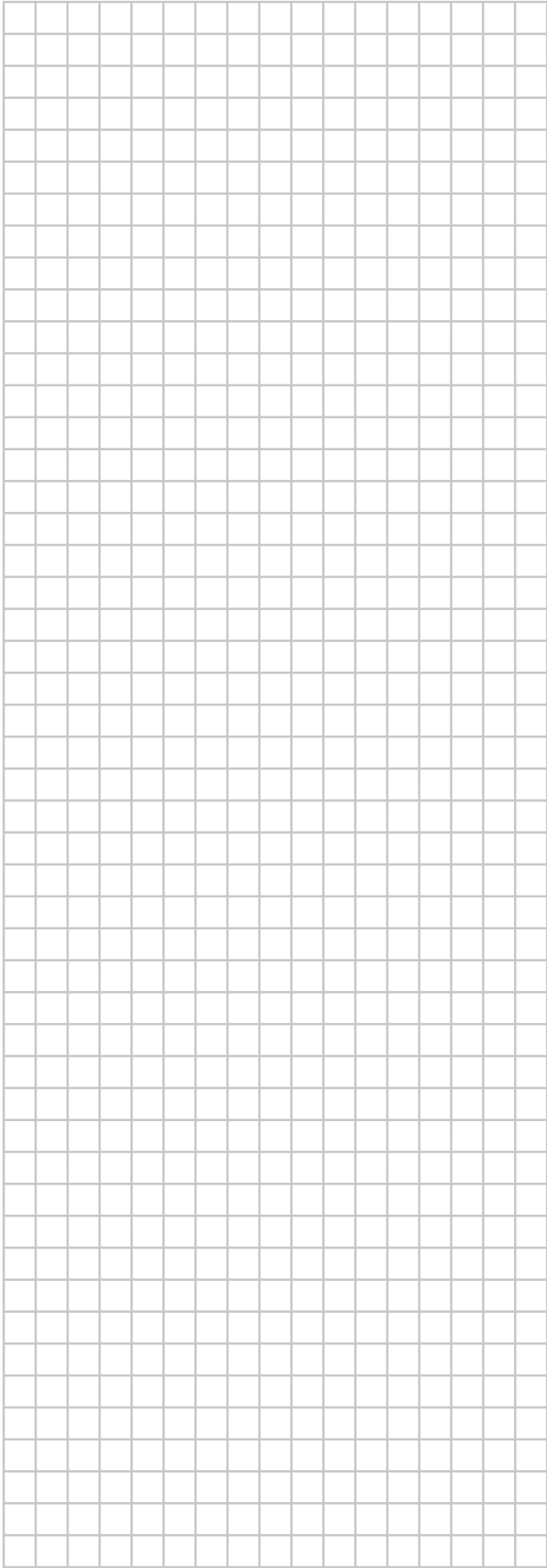

ERC

Copyright 2019 Daikin

DAIKIN EUROPE N.V.
Zandvoordestraat 300, B-8400 Oostende, Belgium

4P587502-1B 2020.12