

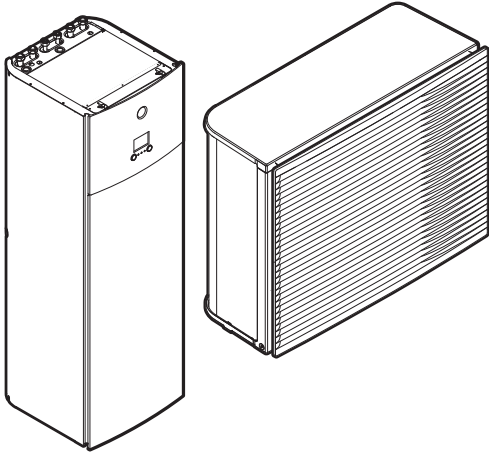

Guia de referência do instalador

Daikin Altherma 3 H HT F



<https://daikintechnicaldatahub.eu>



EPRA14DAV3
EPRA16DAV3
EPRA18DAV3

EPRA14DAW1
EPRA16DAW1
EPRA18DAW1

ETVH16S18DA6V(G)
ETVH16S23DA6V(G)
ETVH16S18DA9W(G)
ETVH16S23DA9W(G)
ETVX16S18DA6V(G)
ETVX16S23DA6V(G)
ETVX16S18DA9W(G)
ETVX16S23DA9W(G)

Índice

1	Precauções de segurança gerais	6
1.1	Acerca da documentação	6
1.1.1	Significado dos avisos e símbolos.....	6
1.2	Para o instalador	7
1.2.1	Geral.....	7
1.2.2	Local de instalação	8
1.2.3	Refrigerante.....	9
1.2.4	Salmoura.....	11
1.2.5	Água	11
1.2.6	Sistema eléctrico	11
2	Acerca da documentação	14
2.1	Acerca deste documento.....	14
2.2	Guia de referência do instalador num relance.....	15
3	Acerca da caixa	17
3.1	Descrição geral: Sobre a caixa	17
3.2	Unidade de exterior	17
3.2.1	Manusear a unidade de exterior.....	17
3.2.2	Para desembalar a unidade de exterior.....	19
3.2.3	Para retirar os acessórios da unidade de exterior	20
3.3	Unidade de interior.....	21
3.3.1	Para desembalar a unidade de interior	21
3.3.2	Para retirar os acessórios da unidade de interior.....	21
3.3.3	Para manusear a unidade de interior	21
4	Acerca das unidades e das opções	23
4.1	Descrição geral: Sobre as unidades e opções	23
4.2	Identificação.....	23
4.2.1	Etiqueta de identificação: Unidade de exterior.....	23
4.2.2	Etiqueta de identificação: Unidade interior.....	24
4.3	Combinação de unidades e opções.....	24
4.3.1	Combinações possíveis de unidade de interior e unidade de exterior	24
4.3.2	Opções possíveis para a unidade de exterior	25
4.3.3	Opções possíveis para a unidade de interior.....	25
5	Recomendações de aplicação	28
5.1	Descrição geral: Recomendações de aplicação.....	28
5.2	Configuração do sistema de aquecimento/refrigeração ambiente.....	29
5.2.1	Divisão única.....	30
5.2.2	Várias divisões – Uma zona de TSA.....	35
5.2.3	Várias divisões – Duas zonas de TSA.....	39
5.3	Configuração de uma fonte de calor auxiliar para aquecimento ambiente.....	42
5.4	Configuração do depósito de água quente sanitária	45
5.4.1	Disposição do sistema – Depósito de AQS integrado	45
5.4.2	Seleção do volume e da temperatura desejada para o depósito de AQS	45
5.4.3	Definição e configuração – Depósito de AQS	47
5.4.4	Circulador de AQS para água quente imediata.....	48
5.4.5	Circulador de AQS para desinfecção	48
5.5	Configuração da medição energética.....	49
5.5.1	Calor produzido	49
5.5.2	Energia consumida	50
5.5.3	Fonte de alimentação com tarifário normal por kWh	50
5.5.4	Fonte de alimentação com taxa kWh bonificada	52
5.6	Configuração do controlo do consumo energético	53
5.6.1	Limitação de potência permanente.....	53
5.6.2	Limitação de potência activada através das entradas digitais	54
5.6.3	Processo de limitação de potência	55
5.6.4	Limite de potência BBR16	56
5.7	Configuração de um sensor de temperatura externo	56
6	Instalação da unidade	58
6.1	Preparação do local de instalação.....	58
6.1.1	Requisitos para o local de instalação da unidade de exterior	58
6.1.2	Requisitos adicionais para o local de instalação da unidade de exterior em climas frios	61
6.1.3	Requisitos do local de instalação para a unidade de interior.....	61

6.2	Abertura e encerramento das unidades	62
6.2.1	Sobre a abertura das unidades	62
6.2.2	Para abrir a unidade de exterior	63
6.2.3	Remoção dos bloqueios de transporte	63
6.2.4	Para fechar a unidade de exterior	63
6.2.5	Para abrir a unidade de interior	64
6.2.6	Para descer a caixa de distribuição na unidade de interior	66
6.2.7	Para fechar a unidade de interior	67
6.3	Montagem da unidade de exterior	67
6.3.1	Sobre a montagem da unidade de exterior	67
6.3.2	Cuidados ao montar a unidade de exterior	67
6.3.3	Proporcionar a estrutura de instalação	67
6.3.4	Instalar a unidade exterior	69
6.3.5	Proporcionar escoamento	70
6.3.6	Para instalar a grelha de descarga	71
6.3.7	Para retirar a grelha de descarga e colocar a grelha numa posição segura	73
6.4	Montagem da unidade de interior	74
6.4.1	Sobre a montagem da unidade de interior	74
6.4.2	Precauções durante a montagem da unidade de interior	74
6.4.3	Para instalar a unidade de interior	74
6.4.4	Para ligar a mangueira de drenagem ao dreno	75
7	Instalação da tubagem	77
7.1	Preparação da tubagem de água	77
7.1.1	Requisitos do circuito de água	77
7.1.2	Fórmula para calcular a pré-pressão do reservatório de expansão	80
7.1.3	Para verificar o volume de água e o caudal	80
7.1.4	Alteração da pré-pressão do reservatório de expansão	82
7.1.5	Para verificar o volume da água: Exemplos	82
7.2	Ligação da tubagem de água	83
7.2.1	Sobre a ligação da tubagem de água	83
7.2.2	Precauções na ligação da tubagem de água	83
7.2.3	Para ligar a tubagem de água	83
7.2.4	Para ligar a tubagem de recirculação	86
7.2.5	Para encher o circuito de água	86
7.2.6	Para proteger o circuito de água contra congelamento	87
7.2.7	Para encher o depósito de água quente sanitária	90
7.2.8	Para isolar a tubagem de água	90
8	Instalação elétrica	92
8.1	Sobre a ligação da instalação eléctrica	92
8.1.1	Cuidados na efectuação das ligações eléctricas	92
8.1.2	Diretrizes ao ligar a instalação eléctrica	93
8.1.3	Acerca da conformidade eléctrica	94
8.1.4	Acerca da fonte de alimentação com taxa kWh bonificada	95
8.1.5	Descrição geral das ligações eléctricas, excepto actuadores externos	96
8.2	Ligações à unidade de exterior	97
8.2.1	Para efetuar a instalação eléctrica à unidade de exterior	97
8.2.2	Para reposicionar o termistor de ar na unidade de exterior	103
8.3	Ligações à unidade de interior	104
8.3.1	Para ligar a fonte de alimentação principal	107
8.3.2	Para ligar a fonte de alimentação do aquecedor de reserva	110
8.3.3	Para ligar a válvula de fecho	112
8.3.4	Para ligar os contadores de eletricidade	113
8.3.5	Para ligar o circulador de água quente sanitária	114
8.3.6	Para ligar a saída do alarme	115
8.3.7	Para ligar a saída ACTIVAR/DESACTIVAR do arrefecimento/aquecimento ambiente	116
8.3.8	Para ligar a comutação para fonte externa de calor	117
8.3.9	Para ligar as entradas digitais de consumo energético	118
8.3.10	Para ligar o termostato de segurança (contacto normalmente fechado)	119
8.4	Após ligar os cabos eléctricos à unidade de interior	120
9	Configuração	122
9.1	Descrição geral: Configuração	122
9.1.1	Para aceder aos comandos mais utilizados	123
9.2	Assistente de configuração	125
9.3	Ecrãs possíveis	127
9.3.1	Possíveis ecrãs: descrição geral	127
9.3.2	Ecrã inicial	127
9.3.3	Ecrã do menu principal	130

9.3.4	Ecrã do menu.....	131
9.3.5	Ecrã do ponto de regulação	132
9.3.6	Ecrã detalhado com valores.....	133
9.3.7	Ecrã do programa: exemplo.....	133
9.4	Curva dependente do clima.....	137
9.4.1	O que é uma curva dependente do clima?.....	137
9.4.2	Curva de 2 pontos	138
9.4.3	Curva com desvio de gradiente.....	139
9.4.4	Utilizar curvas dependentes do clima.....	140
9.5	Menu de configurações.....	142
9.5.1	Anomalia.....	142
9.5.2	T.Sala.....	143
9.5.3	Zona principal	148
9.5.4	Zona adicional.....	158
9.5.5	Arrefecimento/aquecimento ambiente.....	163
9.5.6	Depósito.....	172
9.5.7	Regulações do utilizador	180
9.5.8	Informações.....	185
9.5.9	Regulações do instalador	186
9.5.10	Ativação	205
9.5.11	Funcionamento.....	206
9.5.12	Adaptador WLAN.....	206
9.6	Estrutura do menu: Descrição geral das regulações do utilizador	209
9.7	Estrutura do menu: Descrição geral das regulações do instalador	210
10	Activação	211
10.1	Descrição geral: Activação	211
10.2	Cuidados com a entrada em serviço	212
10.3	Lista de verificação antes da activação	212
10.4	Lista de verificação durante a activação da unidade	213
10.4.1	Caudal mínimo.....	213
10.4.2	Função de purga de ar.....	214
10.4.3	Teste de funcionamento	215
10.4.4	Teste do atuador	216
10.4.5	Secagem da betonilha do aquecimento por baixo do piso	217
11	Entrega ao utilizador	221
12	Manutenção e assistência	222
12.1	Visão geral: Manutenção e assistência	222
12.2	Precauções de segurança de manutenção.....	222
12.3	Manutenção anual.....	223
12.3.1	Manutenção anual da unidade de exterior: vista geral.....	223
12.3.2	Manutenção anual da unidade de exterior: instruções	223
12.3.3	Manutenção anual da unidade de interior: vista geral	223
12.3.4	Manutenção anual da unidade de interior: instruções	223
12.4	Para drenar o depósito de água quente sanitária.....	226
12.5	Acerca da limpeza do filtro da água em caso de problemas	227
12.5.1	Para retirar o filtro da água	227
12.5.2	Para limpar o filtro da água em caso de problemas.....	228
12.5.3	Para instalar o filtro da água	229
13	Resolução de problemas	230
13.1	Descrição geral: Resolução de problemas.....	230
13.2	Cuidados com a resolução de problemas	230
13.3	Resolução de problemas com base nos sintomas.....	231
13.3.1	Sintoma: A unidade NÃO está a aquecer ou a arrefecer conforme o esperado	231
13.3.2	Sintoma: A água quente NÃO alcança a temperatura pretendida.....	232
13.3.3	Sintoma: O compressor NÃO é iniciado (aquecimento ambiente ou aquecimento da água sanitária).....	233
13.3.4	Sintoma: O sistema emite sons de gorgolejar após a activação	233
13.3.5	Sintoma: a bomba está bloqueada	234
13.3.6	Sintoma: O circulador produz ruído (cavitação).....	234
13.3.7	Sintoma: A válvula de segurança abre-se	235
13.3.8	Sintoma: A válvula de segurança de água tem uma fuga.....	236
13.3.9	Sintoma: O ambiente NÃO é suficientemente aquecido em temperaturas de exterior baixas.....	236
13.3.10	Sintoma: a pressão no ponto de utilização de torneiras está temporária e invulgarmente elevada	237
13.3.11	Sintoma: A função de desinfecção do depósito NÃO é concluída correctamente (erro AH).....	237
13.4	Resolução de problemas com base em códigos de erro	238
13.4.1	Para exibir o texto de ajuda no caso de uma avaria	238
13.4.2	Códigos de erro: Descrição geral	239

14	Eliminação	244
14.1	Para recuperar refrigerante.....	244
15	Dados técnicos	246
15.1	Área para assistência técnica: Unidade de exterior.....	247
15.2	Diagrama das tubagens: Unidade de exterior.....	248
15.3	Diagrama das tubagens: Unidade de interior.....	249
15.4	Esquema elétrico: Unidade de exterior.....	250
15.5	Esquema elétrico: Unidade de interior.....	255
16	Glossário	261
17	Tabela de regulações locais	263

1 Precauções de segurança gerais

Neste capítulo

1.1	Acerca da documentação.....	6
1.1.1	Significado dos avisos e símbolos.....	6
1.2	Para o instalador.....	7
1.2.1	Geral.....	7
1.2.2	Local de instalação.....	8
1.2.3	Refrigerante.....	9
1.2.4	Salmoura.....	11
1.2.5	Água.....	11
1.2.6	Sistema eléctrico.....	11

1.1 Acerca da documentação

- A documentação original está escrita em inglês. Todos os outros idiomas são traduções.
- As precauções descritas neste documento dizem respeito a tópicos muito importantes, siga-os rigorosamente.
- A instalação do sistema e todas as actividades descritas no manual de instalação e no guia de referência do instalador DEVEM ser realizadas por um instalador autorizado.

1.1.1 Significado dos avisos e símbolos

	PERIGO Indica uma situação que resulta em morte ou ferimentos graves.
	PERIGO: RISCO DE ELECTROCUSSÃO Indica uma situação que poderá resultar em electrocussão.
	PERIGO: RISCO DE QUEIMADURAS Indica uma situação que pode resultar em queimaduras devido a temperaturas extremamente quentes ou frias.
	PERIGO: RISCO DE EXPLOSÃO Indica uma situação que pode resultar em explosão.
	AVISO Indica uma situação que pode resultar em morte ou ferimentos graves.
	ADVERTÊNCIA: MATERIAL INFLAMÁVEL
	CUIDADO Indica uma situação que pode resultar em ferimentos menores ou moderados.

**NOTIFICAÇÃO**

Indica uma situação que pode resultar em danos materiais ou no equipamento.

**INFORMAÇÕES**

Apresenta dicas úteis ou informações adicionais.

Símbolos utilizados na unidade:

Símbolo	Explicação
	Antes da instalação, leia o manual de instalação e operação e a folha das instruções de ligação.
	Antes de realizar trabalhos de manutenção e assistência técnica, leia o manual de assistência.
	Para obter mais informações, consulte o guia para instalação e utilização.
	A unidade contém peças rotativas. Tenha cuidado ao realizar a manutenção ou inspeção da unidade.

Símbolos utilizados na documentação:

Símbolo	Explicação
	Indica um título de uma imagem ou uma referência à mesma. Exemplo: "▲ 1-3 Título da figura "significa "Figura 3 no capítulo 1".
	Indica um título de uma tabela ou uma referência à mesma. Exemplo: "■ 1-3 Título da tabela "significa "Tabela 3 no capítulo 1".

1.2 Para o instalador

1.2.1 Geral

Se NÃO tiver a certeza de como instalar ou utilizar a unidade, contacte o seu representante.

**PERIGO: RISCO DE QUEIMADURAS**

- NÃO toque nas tubagens de refrigerante, nas tubagens de água nem nas peças internas durante ou imediatamente após o funcionamento. Poderão estar demasiado quentes ou frias. Deixe passar algum tempo para que voltem à temperatura normal. Se tiver de tocar-lhes, utilize luvas de proteção.
- NÃO entre em contacto com uma fuga de refrigerante.

**AVISO**

A instalação ou fixação inadequada do equipamento ou dos acessórios pode provocar choques elétricos, curto-circuitos, fugas, incêndios ou outros danos no equipamento. Utilize apenas acessórios, equipamento opcional e peças sobresselentes fabricadas ou aprovadas pela Daikin.



AVISO

Certifique-se de que a instalação, os testes e os materiais aplicados cumprem a legislação aplicável (acima das instruções descritas na documentação da Daikin).



CUIDADO

Utilize equipamento de proteção pessoal adequado (luvas de proteção, óculos de segurança...) quando realizar tarefas de instalação, manutenção ou intervenções técnicas ao sistema.



AVISO

Rasgue e deite fora os sacos plásticos de embalagem, para que não fiquem ao alcance de ninguém, em especial de crianças. Risco possível: asfixia.



AVISO

Tome medidas adequadas de modo a evitar que a unidade possa ser utilizada como abrigo para animais pequenos. Se entrarem em contacto com os componentes elétricos, os animais pequenos podem provocar avarias, fumo ou um incêndio.



CUIDADO

NÃO toque na entrada de ar nem nas aletas de alumínio da unidade.



CUIDADO

- NÃO coloque nenhum objeto nem equipamento em cima da unidade.
- NÃO se sente, trepe nem se apoie na unidade.



NOTIFICAÇÃO

Os trabalhos efetuados na unidade de exterior devem ser efetuados em tempo seco, para evitar entrada de água.

De acordo com a legislação aplicável, poderá ser necessário fornecer um livro de registos com o produto, contendo pelo menos: informações sobre manutenção, trabalho de reparação, resultados de testes, períodos de inatividade...

As seguintes informações também DEVEM ser fornecidas num local acessível no produto:

- Instruções para desligar o sistema em caso de emergência
- Nome e endereço de bombeiros, polícia e hospital
- Nome, endereço e contactos telefónicos (diurnos e nocturnos) para receber assistência

Na Europa, a EN378 fornece a orientação necessária deste livro de registos.

1.2.2 Local de instalação

- Proporcione espaço suficiente em redor da unidade para permitir intervenções técnicas e uma boa circulação de ar.
- Certifique-se de que o local de instalação suporta o peso e a vibração da unidade.
- Certifique-se de que a área é bem ventilada. NÃO bloqueie as aberturas de ventilação.
- Certifique-se de que a unidade está nivelada.

NÃO instale a unidade nos seguintes locais:

- Em atmosferas potencialmente explosivas.
- Em locais onde existam máquinas que emitam ondas electromagnéticas. As ondas electromagnéticas podem perturbar o sistema de controlo, provocando avarias no equipamento.
- Em locais onde exista o risco de incêndio devido à fuga de gases inflamáveis (exemplo: diluente ou gasolina), fibra de carbono e pó inflamável.
- Em locais onde são produzidos gases corrosivos (exemplo: gás de ácido sulfúrico). A corrosão dos tubos de cobre ou dos componentes soldados pode provocar fugas de refrigerante.

1.2.3 Refrigerante

Se aplicável. Consulte o manual de instalação ou o guia de referência do instalador da sua aplicação para obter mais informações.



NOTIFICAÇÃO

Certifique-se de que a instalação da tubagem de refrigerante está em conformidade com a legislação aplicável. Na Europa, a EN378 é a norma aplicável.



NOTIFICAÇÃO

Certifique-se de que a tubagem local e as ligações NÃO são sujeitas a tensão.



AVISO

Durante os testes, NUNCA pressurize o produto com uma pressão superior à pressão máxima permitida (conforme indicado na placa de especificações da unidade).



AVISO

Tome as devidas precauções em caso de uma fuga de refrigerante. Se houver fugas de gás refrigerante, areje a área imediatamente. Possíveis riscos:

- Uma concentração excessiva de refrigerante, numa divisão fechada, pode originar carência de oxigénio.
- No caso de refrigerante R410A ou R32: Pode verificar-se a produção de gás tóxico, se o gás refrigerante entrar em contacto com alguma chama.
- Em caso de refrigerante de CO₂: O gás de refrigerante é tóxico em concentrações elevadas.



PERIGO: RISCO DE EXPLOSÃO

Bombagem de descarga – Fuga de refrigerante. Caso pretenda efectuar uma bombagem de descarga do sistema e exista uma fuga no circuito de refrigerante:

- NÃO utilize a função de bombagem de descarga automática da unidade, com a qual pode recolher o refrigerante todo do sistema para a unidade de exterior.
Consequência possível: Auto-combustão e explosão do compressor devido à entrada de ar no compressor em funcionamento.
- Utilize um sistema de recuperação separado para que NÃO seja necessário o funcionamento do compressor da unidade.



AVISO

Recolha SEMPRE o refrigerante. NÃO os liberte directamente para o ambiente. Utilize a bomba de vácuo para evacuar a instalação.



NOTIFICAÇÃO

Após todas as tubagens terem sido conectadas, certifique-se de que não existem fugas de gás. Utilize azoto para realizar uma deteção de fugas de gás.



NOTIFICAÇÃO

- Para evitar falhas no compressor, NÃO carregue mais refrigerante do que o especificado.
- Quando é necessário abrir o sistema de refrigeração, o refrigerante DEVE ser tratado em conformidade com a legislação aplicável.





AVISO

Certifique-se de que não há oxigénio no sistema. O refrigerante apenas pode ser carregado após efetuar o teste de fugas e a secagem por aspiração.

Consequência possível: Autocombustão e explosão do compressor devido à entrada de oxigénio no compressor em funcionamento.

- Caso seja necessário efectuar uma recarga, consulte a placa de especificações da unidade. Indica o tipo e quantidade de refrigerante.
- A unidade é carregada com refrigerante na fábrica e, dependendo da dimensão e do comprimento dos tubos, alguns sistemas necessitam de uma carga adicional de refrigerante.
- Utilize apenas ferramentas exclusivas para o tipo de refrigerante utilizado no sistema, para assegurar a resistência de pressão e para evitar a entrada de materiais estranhos no sistema.
- Carregue o liquido refrigerante da seguinte forma:

Se	Então
Se houver um tubo de sifão (isto é, se o cilindro estiver marcado com “Sifão de enchimento de líquido instalado”)	Carregue o cilindro com o mesmo na vertical direito. 
Se NÃO houver um tubo de sifão	Carregue o cilindro com o mesmo virado de cabeça para baixo. 

- Abra os cilindros do refrigerante lentamente.
- Carregue o refrigerante sob a forma líquida. Acrescentá-lo sob a forma gasosa poderá impedir o funcionamento normal.



CUIDADO

Ao terminar de adicionar refrigerante ou durante uma pausa, feche imediatamente a válvula do tanque do refrigerante. Se a válvula NÃO for fechada imediatamente, a pressão remanescente poderá carregar refrigerante adicional. **Consequência possível:** Quantidade incorrecta de refrigerante.

1.2.4 Salmoura

Se aplicável. Consulte o manual de instalação ou o guia de referência do instalador da sua aplicação para obter mais informações.

**AVISO**

A seleção da salmoura DEVE estar em conformidade com a legislação aplicável.

**AVISO**

Tome precauções suficientes em caso de fugas de salmoura. Se existirem fugas, ventile imediatamente a área e contacte o seu representante local.

**AVISO**

A temperatura ambiente no interior da unidade pode atingir números muito superiores à temperatura ambiente da divisão, por ex., 70°C. Em caso de fuga de salmoura, as peças quentes no interior da unidade podem criar uma situação de perigo.

**AVISO**

A utilização e instalação da aplicação TEM de cumprir as precauções de segurança e ambientais especificadas na legislação aplicável.

1.2.5 Água

Se aplicável. Consulte o manual de instalação ou o guia de referência do instalador da sua aplicação para obter mais informações.

**NOTIFICAÇÃO**

Certifique-se de que a qualidade da água está em conformidade com a directiva da UE 98/83 EC.

1.2.6 Sistema eléctrico

**PERIGO: RISCO DE ELECTROCUSSÃO**

- Tem de DESATIVAR todas as fontes de alimentação antes de desmontar a tampa da caixa de distribuição, de estabelecer as ligações elétricas ou de tocar nos componentes elétricos.
- Desligue a fonte de alimentação durante mais de 1 minuto e meça a tensão nos terminais dos condensadores do circuito principal ou dos componentes elétricos, antes de efetuar intervenções técnicas. A tensão DEVE ser inferior a 50 V CC antes de poder tocar nos componentes elétricos. Para saber a localização dos terminais, consulte o esquema eléctrico.
- NÃO toque nos componentes elétricos com as mãos molhadas.
- NÃO deixe a unidade sem supervisão quando a tampa de serviço estiver removida.

**AVISO**

Se NÃO for instalado de fábrica, TEM de ser instalado na cablagem fixa um interruptor geral ou outra forma de interrupção do circuito, com quebra de contacto em todos os pólos, proporcionando uma interrupção total em estado de sobretensão de categoria III.



AVISO

- Utilize APENAS fios de cobre.
- Certifique-se de que os componentes eléctricos locais estão em conformidade com a legislação aplicável.
- Todas as ligações eléctricas locais DEVEM ser estabelecidas de acordo com o esquema eléctrico fornecido com o produto.
- NUNCA aperte molhos de cabos e certifique-se de que NÃO entram em contacto com a tubagem nem com arestas afiadas. Certifique-se de que não é aplicada qualquer pressão externa às ligações dos terminais.
- Certifique-se de que instala a ligação à terra. NÃO efectue ligações à terra da unidade através de canalizações, acumuladores de sobretensão ou fios de terra da rede telefónica. Uma ligação à terra incompleta pode originar choques eléctricos.
- Certifique-se de que utiliza um circuito de alimentação adequado. NUNCA utilize uma fonte de alimentação partilhada por outro aparelho eléctrico.
- Certifique-se de que instala os disjuntores ou fusíveis necessários.
- Certifique-se de que instala um disjuntor de fugas para a terra. Caso contrário, podem acontecer choques eléctricos ou incêndios.
- Ao instalar o disjuntor de fugas para a terra, certifique-se de que este é compatível com o inversor (resistente a ruído eléctrico de alta frequência), para que o disjuntor de fugas para a terra não dispare desnecessariamente.



CUIDADO

- Quando ligar o cabo de alimentação: ligue primeiro o fio de terra antes de efetuar as ligações condutoras de corrente (ativas).
- Ao desligar a alimentação: desligue primeiro os cabos condutores de corrente (ativos) antes de separar a ligação à terra.
- O comprimento dos condutores entre o encaixe de proteção contra tração mecânica do cabo de alimentação e a placa de bornes tem de ser tal que os condutores ativos (fases) fiquem esticados antes que o mesmo suceda ao condutor de terra, para a eventualidade de o cabo de alimentação ser puxado para fora do respetivo encaixe.



NOTIFICAÇÃO

Cuidados a ter quando estender a cablagem de alimentação:



- NÃO ligue cabos de diferentes espessuras à placa de bornes de alimentação (a folga nos cabos de alimentação pode causar calor anormal).
- Quando ligar cabos da mesma espessura, proceda conforme ilustrado na figura anterior.
- Para as ligações eléctricas, utilize a cablagem de alimentação designada e ligue firmemente e, em seguida, prenda de modo a evitar que seja exercida pressão externa na placa de bornes.
- Utilize uma chave de fendas adequada para apertar os parafusos do terminal. Uma chave de fendas com uma cabeça pequena irá danificar a cabeça e tornar o aperto correcto impossível.
- Se apertar os parafusos do terminal em demasia, pode parti-los.

Instale os cabos eléctricos afastados a pelo menos 1 metro de televisores ou rádios para evitar interferências. Dependendo das ondas de rádio, uma distância de 1 m pode não ser suficiente.



AVISO

- Após concluir a instalação elétrica, confirme se cada componente elétrico e terminal no interior da caixa dos componentes elétricos está bem fixo.
- Certifique-se de que todas as tampas estão fechadas antes de colocar a unidade em funcionamento.



NOTIFICAÇÃO

Aplicável apenas se a fonte de alimentação for trifásica e se o compressor tiver um método de arranque ATIVAR/DESATIVAR.

Se existir a possibilidade de haver fase invertida após uma interrupção de energia elétrica momentânea e a alimentação ligar-se e desligar-se enquanto o produto estiver a funcionar, instale um circuito de proteção de fase invertida localmente. O funcionamento do produto em fase invertida poderá causar danos no compressor e em outras peças.

2 Acerca da documentação

Neste capítulo

2.1	Acerca deste documento	14
2.2	Guia de referência do instalador num relance	15

2.1 Acerca deste documento

Público-alvo

Instaladores autorizados

Conjunto de documentação

Este documento faz parte de um conjunto de documentação. O conjunto completo é constituído por:

- **Precauções de segurança gerais:**

- Instruções de segurança que deve ler antes de instalar
- Formato: Papel (na caixa da unidade de interior)

- **Manual de operações:**

- Guia rápido para uma utilização básica
- Formato: Papel (na caixa da unidade de interior)

- **Guia de referência do utilizador:**

- Instruções detalhadas passo a passo e informações de apoio para uma utilização básica e avançada
- Formato: Ficheiros digitais em <http://www.daikineurope.com/support-and-manuals/product-information/>

- **Manual de instalação – unidade de exterior:**

- Instruções de instalação
- Formato: Papel (na caixa da unidade de exterior)

- **Manual de instalação – unidade de interior:**

- Instruções de instalação
- Formato: Papel (na caixa da unidade de interior)

- **Guia de referência do instalador:**

- Preparação da instalação, boas práticas, dados de referência, ...
- Formato: Ficheiros digitais em <http://www.daikineurope.com/support-and-manuals/product-information/>

- **Livro de anexo para equipamento opcional:**

- Informações adicionais sobre como instalar equipamento opcional
- Formato: Papel (na caixa da unidade de interior) + Ficheiros digitais em <http://www.daikineurope.com/support-and-manuals/product-information/>

As actualizações mais recentes da documentação fornecida podem estar disponíveis no site regional Daikin ou através do seu representante.

A documentação original está escrita em inglês. Todos os outros idiomas são traduções.

Dados de engenharia

- Um **subconjunto** dos mais recentes dados técnicos está disponível no website regional Daikin (de acesso público).
- O **conjunto completo** dos dados técnicos mais recentes está disponível no Daikin Business Portal (autenticação obrigatória).

Ferramentas online

Além do conjunto de documentação, algumas ferramentas online estão disponíveis para instaladores:

▪ Daikin Technical Data Hub

- Ponto central para especificações técnicas da unidade, ferramentas úteis, recursos digitais e mais.
- Acessível publicamente via <https://daikintechdatahub.eu>.

▪ Heating Solutions Navigator

- A caixa de ferramentas digital que fornece uma variedade de ferramentas para facilitar a instalação e a configuração de sistema de aquecimento.
- Para aceder ao Heating Solutions Navigator, é necessário efetuar o registo na plataforma Stand By Me. Para mais informações, consulte <https://professional.standbyme.daikin.eu>.

▪ Daikin e-Care

- Aplicação móvel para instaladores e técnicos de assistência que lhe permite registar-se, configurar e solucionar problemas respeitantes aos sistemas de aquecimento.
- É possível transferir a aplicação móvel para dispositivos iOS e Android utilizando os códigos QR seguintes. É necessário efetuar o registo na plataforma Stand By Me para aceder à aplicação.

App Store



Google Play



2.2 Guia de referência do instalador num relance

Capítulo	Descrição
Precauções de segurança gerais	Instruções de segurança que deve ler antes de instalar
Acerca da documentação	Que documentação existe para o instalador
Acerca da caixa	Como desembalar as unidades e remover os seus acessórios
Acerca das unidades e das opções	<ul style="list-style-type: none"> ▪ Como identificar as unidades ▪ Combinações possíveis de unidades e opções
Recomendações de aplicação	Várias configurações de instalação do sistema
Instalação da unidade	O que fazer e saber para instalar o sistema, incluindo informações sobre como se preparar para uma instalação

Capítulo	Descrição
Instalação da tubagem	O que fazer e saber para instalar a tubagem, incluindo informações sobre como se preparar para uma instalação
Instalação elétrica	O que fazer e saber para instalar os componentes elétricos, incluindo informações sobre como se preparar para uma instalação
Configuração	O que fazer e saber para configurar o sistema após a instalação
Ativação	O que fazer e saber para ativar o sistema depois de o configurar
Entregar ao utilizador	O que entregar e explicar ao utilizador
Manutenção e assistência	Como realizar a manutenção e assistência das unidades
Resolução de problemas	O que fazer em caso de problemas
Eliminação	Como eliminar o sistema
Dados técnicos	Especificações do sistema
Glossário	Definição de termos
Tabela de regulações locais	Tabela a preencher pelo instalador e guardar para referência futura Nota: Existe também uma tabela de regulações do instalador no guia de referência do utilizador. Esta tabela deve ser preenchida pelo instalador e entregue ao utilizador.

3 Acerca da caixa

Neste capítulo

3.1	Descrição geral: Sobre a caixa	17
3.2	Unidade de exterior	17
3.2.1	Manusear a unidade de exterior	17
3.2.2	Para desembalar a unidade de exterior	19
3.2.3	Para retirar os acessórios da unidade de exterior	20
3.3	Unidade de interior	21
3.3.1	Para desembalar a unidade de interior	21
3.3.2	Para retirar os acessórios da unidade de interior	21
3.3.3	Para manusear a unidade de interior	21

3.1 Descrição geral: Sobre a caixa

Este capítulo descreve o que é necessário fazer depois de as caixas com as unidades de interior e de exterior serem entregues no local.

Tenha presente as seguintes informações:

- Aquando da entrega, a unidade DEVE ser verificada quanto à existência de danos. Quaisquer danos detectados DEVEM ser imediatamente comunicados ao agente de reclamações da transportadora.
- Transporte a unidade embalada até ficar o mais próxima possível da posição de instalação final, para impedir danos no transporte.
- Prepare com antecedência o percurso pelo qual pretende trazer a unidade para o interior.

3.2 Unidade de exterior

3.2.1 Manusear a unidade de exterior



CUIDADO

Para evitar lesões, NÃO toque na entrada de ar nem nas aletas de alumínio da unidade.

Guindaste

Mantenha as linguas dentro da área assinalada para não danificar a unidade.

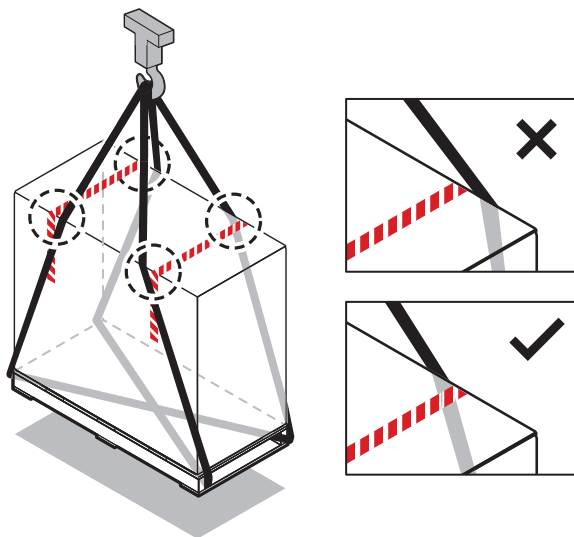

Empilhadora ou porta-paletes

Introduza a paleta a partir do lado pesado.

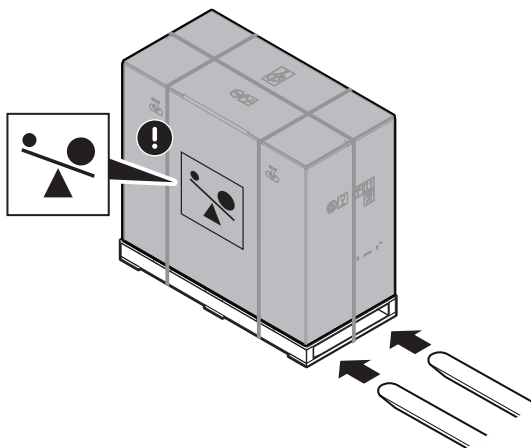

3 pessoas

Após o desembalamento, transporte a unidade utilizando as lingas presas à unidade.

Consulte também:

- "3.2.2 Para desembalar a unidade de exterior" [▶ 19]
- "6.3.4 Instalar a unidade exterior" [▶ 69]

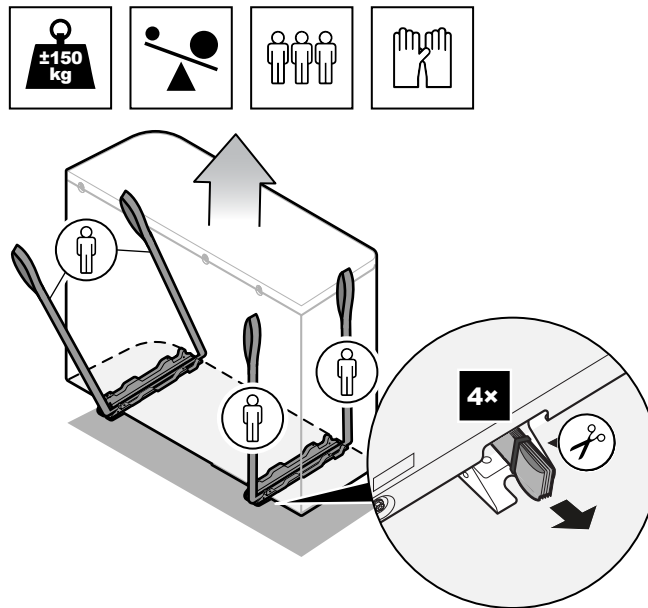

3.2.2 Para desembalar a unidade de exterior

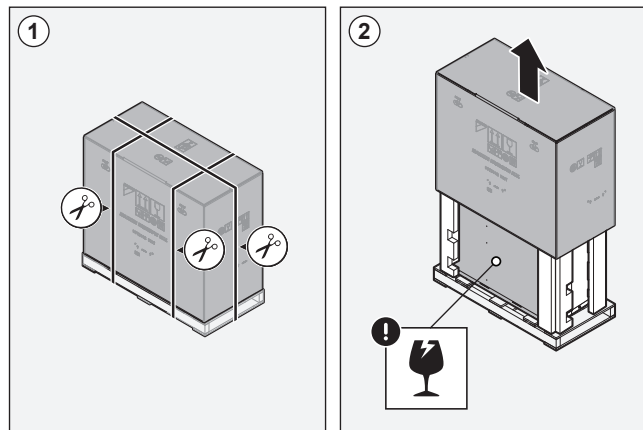

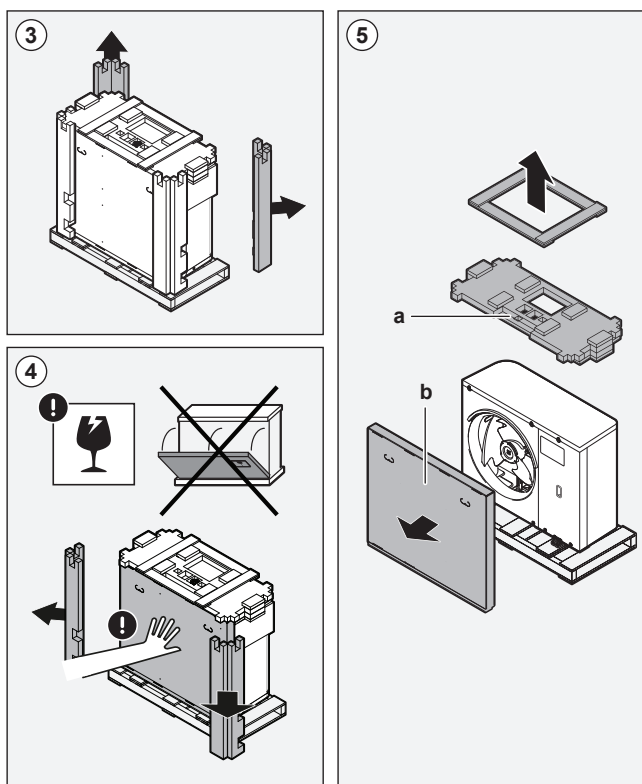

a, b Acessórios

3.2.3 Para retirar os acessórios da unidade de exterior

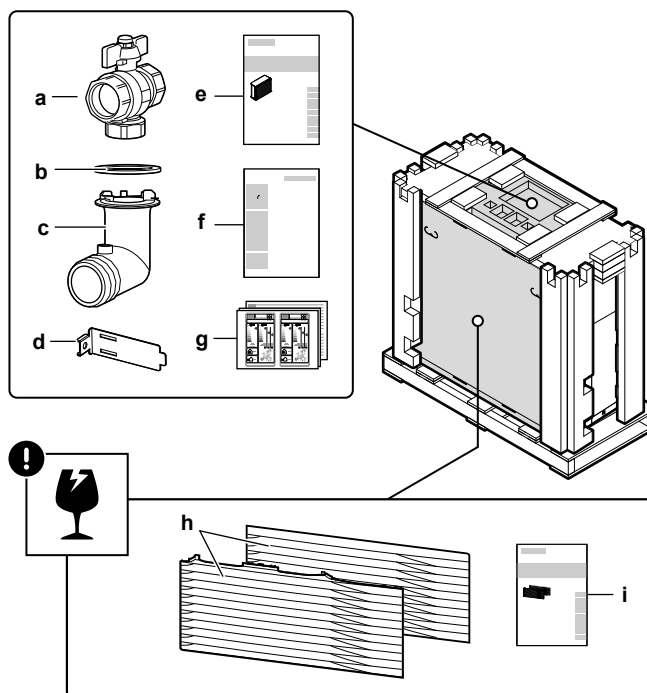

- a Válvula de fecho (com filtro integrado)
- b O-ring para o bocal de drenagem
- c Bocal de drenagem
- d Dispositivo de fixação do termistor (para instalações em áreas onde as temperaturas ambiente sejam baixas)
- e Manual de instalação – unidade de exterior
- f Manual de eliminação – Recuperação de refrigerante
- g Etiqueta energética
- h Grelha de descarga (parte superior + inferior)
- i Manual de instalação – Grelha de descarga



NOTIFICAÇÃO

Desembalar – Cantos dianteiros. Quando retirar os cantos dianteiros da embalagem, segure na caixa que contém a grelha de descarga para evitar que ela caia.

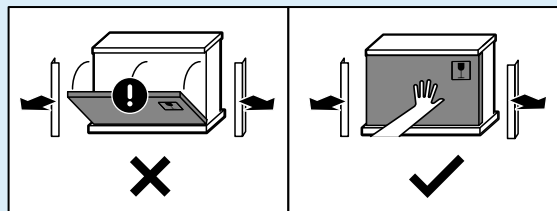

3.3 Unidade de interior

3.3.1 Para desembalar a unidade de interior

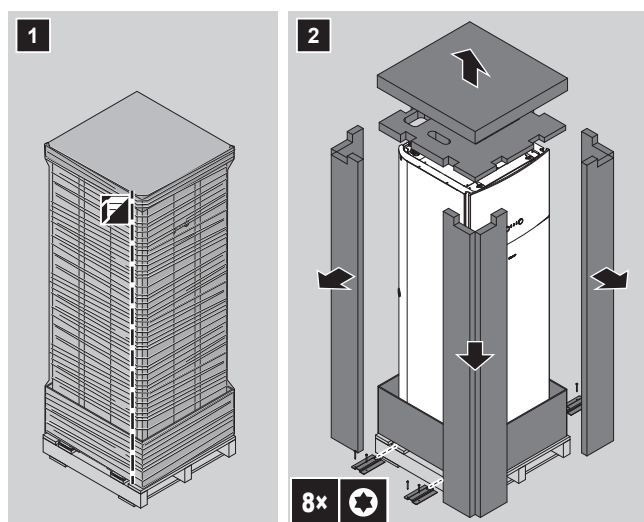

3.3.2 Para retirar os acessórios da unidade de interior

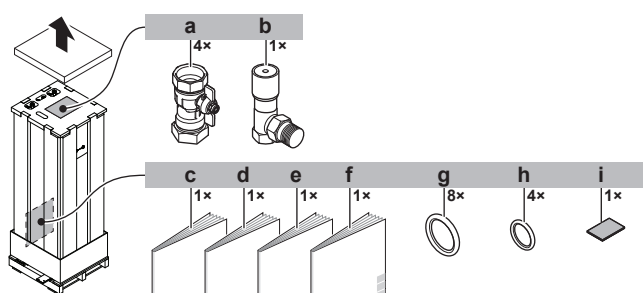

- a Válvulas de fecho para circuito de água
- b Válvula de derivação de sobrepressão
- c Precauções de segurança gerais
- d Livro de anexo para equipamento opcional
- e Manual de instalação da unidade de interior
- f Manual de operações
- g Anéis de vedação para válvulas de fecho (circuito de água de aquecimento ambiente)
- h Anéis de vedação para válvulas de fecho fornecidas no local (circuito de água quente sanitária)
- i Fita vedante para a entrada da cablagem de baixa tensão

3.3.3 Para manusear a unidade de interior

Utilize as pegas na parte traseira e na parte inferior para transportar a unidade.

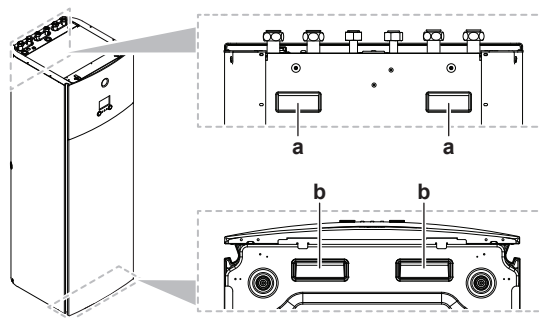

- a** Pegas na parte traseira da unidade
- b** Pegas na parte inferior da unidade. Incline a unidade cuidadosamente para trás, de modo que as pegas fiquem visíveis.

4 Acerca das unidades e das opções

Neste capítulo

4.1	Descrição geral: Sobre as unidades e opções	23
4.2	Identificação	23
4.2.1	Etiqueta de identificação: Unidade de exterior	23
4.2.2	Etiqueta de identificação: Unidade interior	24
4.3	Combinação de unidades e opções.....	24
4.3.1	Combinações possíveis de unidade de interior e unidade de exterior.....	24
4.3.2	Opções possíveis para a unidade de exterior	25
4.3.3	Opções possíveis para a unidade de interior.....	25

4.1 Descrição geral: Sobre as unidades e opções

Esta secção contém informações sobre:

- Identificar a unidade de exterior
- Identificar a unidade de interior
- Combinar a unidade de exterior com opções
- Combinar a unidade de interior com opções

4.2 Identificação



NOTIFICAÇÃO

Quando instalar ou efectuar intervenções técnicas a várias unidades em simultâneo, certifique-se de que NÃO troca os painéis de assistência técnica entre os diferentes modelos.

4.2.1 Etiqueta de identificação: Unidade de exterior

Localização

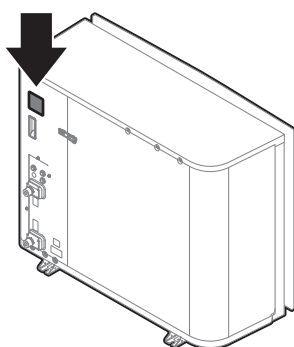

Identificação do modelo

Exemplo: EP R A 14 DA V3

Código	Explicação
EP	Bomba de calor, par de exterior, split hidráulico europeu
R	Temperatura alta da água – zona ambiente 2 (ver âmbito de funcionamento)
A	Refrigerante R32

Código	Explicação
14	Classe da capacidade
DA	Série do modelo
V3	Fonte de alimentação

4.2.2 Etiqueta de identificação: Unidade interior

Localização

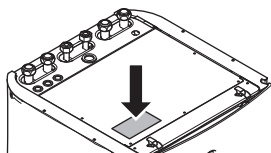

Identificação do modelo

Exemplo: E TV H 16 S 23 DA 6V G

Código	Descrição
E	Modelo europeu
TV	Unidade split hidráulica para instalação no piso com depósito integrado
H	H=Apenas aquecimento X=Aquecimento/arrefecimento
16	Classe da capacidade
S	Material do depósito integrado: Aço inoxidável
23	Volume do depósito integrado
DA	Série do modelo
6V	Modelo do aquecedor de reserva
G	G=Modelo cinzento [—]=Modelo branco

4.3 Combinação de unidades e opções



INFORMAÇÕES

Determinadas opções podem não estar disponíveis no seu país.

4.3.1 Combinações possíveis de unidade de interior e unidade de exterior

Unidade de interior	Unidade de exterior		
	EPRA14	EPRA16	EPRA18
ETVH/X16	O	O	O

4.3.2 Opções possíveis para a unidade de exterior

Suporte de montagem (EKMST1, EKMST2)

Nas regiões mais frias, nas quais pode ocorrer a queda de neve, recomenda-se a instalação da unidade de exterior numa estrutura para montagem. Utilize um dos modelos seguintes:

- EKMST1 com pés da flange: para instalar a unidade de exterior numa base de betão na qual é permitido perfurar.
- EKMST2 com pés de borracha: para instalar a unidade de exterior em bases na qual não é permitido ou possível perfurar, tal como telhados ou pavimentos planos.

Para ver as instruções de instalação, consulte o manual de instalação do suporte de montagem.

4.3.3 Opções possíveis para a unidade de interior

Controlos com fios divididos por zonas

Pode ligar os seguintes controlos com fios divididos por zonas:

- Unidade base dividida por zonas de 230 V (EKWUFHTA1V3)
- Termóstato digital de 230 V (EKWCTRD11V3)
- Termóstato analógico de 230 V (EKWCTTRAN1V3)
- Atuador de 230 V (EKWCVATR1V3)

Para obter as instruções de instalação, consulte o manual de instalação do controlo e o livro de anexo para equipamento opcional.

Termóstato da divisão sem fios (EKRTR1)

Pode ligar um termóstato da divisão sem fios opcional à unidade de interior.

Para ver as instruções de instalação, consulte o manual de instalação do termóstato ambiente e o livro de anexo para equipamento opcional.

Sensor remoto para termóstato sem fios (EKRTETS)

Pode utilizar um sensor de temperatura de interior sem fios (EKRTETS) apenas em combinação com o termóstato sem fios (EKRTR1).

Para ver as instruções de instalação, consulte o manual de instalação do termóstato ambiente e o livro de anexo para equipamento opcional.

PCB para controlo externo (EKRP1HBAA)

A PCB para controlo externo é necessária para fornecer os sinais seguintes:

- Saída do alarme
- Saída de Activar/DESACTIVAR aquecimento/arrefecimento ambiente
- Comutação para fonte externa de calor

Para ver as instruções de instalação, consulte o manual de instalação da PCB para controlo externo e o livro de anexo para equipamento opcional.

PCB de exigência (EKRP1AHTA)

Para permitir o controlo da poupança do consumo energético através de entradas digitais, tem de instalar a PCB de exigência.

Para ver as instruções de instalação, consulte o manual de instalação da PCB de exigência e o livro de anexo para equipamento opcional.

Sensor remoto de interior (KRCS01-1)

Por predefinição, o sensor interno da Interface de conforto humano correspondente (BRC1HHDA utilizada como termóstato da divisão) é utilizado como sensor de temperatura ambiente.

Como opção, o sensor remoto de interior pode ser instalado para medir a temperatura ambiente noutra local.

Para ver as instruções de instalação, consulte o manual de instalação do sensor remoto de interior e o livro de anexo para equipamento opcional.



INFORMAÇÕES

- O sensor remoto de interior apenas pode ser utilizado caso a interface de utilizador esteja configurada com a funcionalidade do termóstato da divisão.
- Pode ligar apenas a sonda remota de interior ou a sonda remota de exterior.

Sensor de exterior remoto (EKRS01)

Por predefinição, o sensor do interior da unidade de exterior será utilizado para medir a temperatura exterior.

Como opção, o sensor de exterior remoto pode ser instalado para medir a temperatura exterior noutra local (por ex. para evitar a luz solar direta) para conseguir um comportamento melhorado do sistema.

Para ver as instruções de instalação, consulte o manual de instalação do sensor de exterior remoto e o livro de anexo para equipamento opcional.



INFORMAÇÕES

Pode ligar apenas a sonda remota de interior ou a sonda remota de exterior.

Cabo do PC (EKPC04)

O cabo para PC estabelece uma ligação entre a caixa de distribuição da unidade de interior e um PC. Permite atualizar o software da unidade de interior.

Para ver as instruções de instalação, consulte o manual de instalação do cabo para PC.

Convetor da bomba de calor (FWXV, FWXT, FWXM)

Para fornecer aquecimento/arrefecimento ambiente, é possível usar os seguintes convetores de bomba de calor:

- FWXV: modelo de instalação no piso
- FWXT: modelo de montagem na parede
- FWXM: modelo embutido

Para ver as instruções de instalação, consulte:

- O manual de instalação dos convetores da bomba de calor
- O manual de instalação das opções dos convetores da bomba de calor
- O livro de anexo para equipamento opcional

Adaptador de LAN para controlo por smartphone + aplicações Smart Grid (BRP069A61)

Pode instalar este adaptador LAN para:

- Controlar o sistema através de uma aplicação do smartphone.
- Utilizar o sistema em várias aplicações Smart Grid.

Para ver as instruções de instalação, consulte o manual de instalação do adaptador de LAN e o livro de anexo para equipamento opcional.

Adaptador de LAN para controlo por smartphone (BRP069A62)

Pode instalar este adaptador de LAN para controlar o sistema através de uma aplicação do smartphone.

Para ver as instruções de instalação, consulte o manual de instalação do adaptador de LAN e o livro de anexo para equipamento opcional.

Adaptador WLAN (BRP069A71)

Pode instalar o adaptador de LAN sem fios para controlar o sistema através de uma aplicação do smartphone.

Para ver as instruções de instalação, consulte o manual de instalação do adaptador WLAN e o livro de anexo para equipamento opcional.

Controlador centralizado universal (EKCC8-W)

Controlador para controlo em cascata.

Kit de zona dupla (BZKA7V3)

Pode instalar um kit de zona dupla opcional.

Para ver as instruções de instalação, consulte o manual de instalação do kit de zona dupla.

Kit de conversão (EKHVCONV2)

Utilize o kit de conversão para converter um modelos só de aquecimento num modelo reversível.

Para ver as instruções de instalação, consulte o manual de instalação do kit de conversão.

Interface de conforto humano (BRC1HHDA) utilizada como termóstato da divisão

- Apenas é possível utilizar a Interface de conforto humano (HCI) como termóstato da divisão em conjunto com a interface de utilizador que está ligada à unidade de interior.
- A Interface de conforto humano (HCI) utilizada como termóstato da divisão tem de ser instalada na divisão que pretende controlar.

Para ver as instruções de instalação, consulte o manual de instalação e funcionamento da Interface de conforto humano (HCI) utilizada como termóstato da divisão.

5 Recomendações de aplicação



INFORMAÇÕES

O arrefecimento apenas é aplicável no caso de:

- Modelos reversíveis
- Modelos só de aquecimento + kit de conversão (EKHVCONV2)

Neste capítulo

5.1	Descrição geral: Recomendações de aplicação	28
5.2	Configuração do sistema de aquecimento/refrigeração ambiente	29
5.2.1	Divisão única.....	30
5.2.2	Várias divisões – Uma zona de TSA.....	35
5.2.3	Várias divisões – Duas zonas de TSA.....	39
5.3	Configuração de uma fonte de calor auxiliar para aquecimento ambiente	42
5.4	Configuração do depósito de água quente sanitária	45
5.4.1	Disposição do sistema – Depósito de AQS integrado.....	45
5.4.2	Seleção do volume e da temperatura desejada para o depósito de AQS.....	45
5.4.3	Definição e configuração – Depósito de AQS	47
5.4.4	Circulador de AQS para água quente imediata	48
5.4.5	Circulador de AQS para desinfecção.....	48
5.5	Configuração da medição energética	49
5.5.1	Calor produzido.....	49
5.5.2	Energia consumida	50
5.5.3	Fonte de alimentação com tarifário normal por kWh.....	50
5.5.4	Fonte de alimentação com taxa kWh bonificada	52
5.6	Configuração do controlo do consumo energético	53
5.6.1	Limitação de potência permanente.....	53
5.6.2	Limitação de potência activada através das entradas digitais	54
5.6.3	Processo de limitação de potência	55
5.6.4	Limite de potência BBR16	56
5.7	Configuração de um sensor de temperatura externo	56

5.1 Descrição geral: Recomendações de aplicação

O objetivo das recomendações de aplicação é proporcionar uma perspetiva das possibilidades do sistema de bomba de calor.



NOTIFICAÇÃO

- As ilustrações apresentadas nas recomendações de aplicação destinam-se apenas a ser utilizadas como referência e NÃO devem ser utilizadas como diagramas hidráulicos detalhados. As dimensões e o equilíbrio hidráulico detalhado NÃO são apresentados e são da responsabilidade do instalador.
- Para obter mais informações sobre as regulações de configuração para otimizar o funcionamento da bomba de calor, consulte "[9 Configuração](#)" [▶ 122].

Este capítulo contém as recomendações de aplicação para:

- Configuração do sistema de aquecimento/refrigeração ambiente
- Configuração de uma fonte de calor auxiliar para aquecimento ambiente
- Configuração do depósito de água quente sanitária
- Configuração da medição energética
- Configuração do controlo do consumo energético
- Configuração de um sensor de temperatura externo

**NOTIFICAÇÃO**

Determinados tipos de ventilo-convetores, referidos neste documento como "convetores da bomba de calor", são capazes de receber entrada de dados do modo de funcionamento da unidade de interior (arrefecimento ou aquecimento X2M/3 e X2M/4) e/ou de enviar saída de dados do estado termostático do convetor da bomba de calor (zona principal: X2M/30 e X2M/35; zona adicional: X2M/30 e X2M/35a).

As recomendações de aplicação ilustram a possibilidade de receber ou enviar entrada/saída de dados digital. Esta funcionalidade apenas pode ser utilizada no caso de o convetor da bomba de calor tiver essas funcionalidades e os sinais cumprirem os seguintes requisitos:

- Saída de unidade de interior (entrada para o convetor da bomba de calor): sinal de arrefecimento/aquecimento=230 V (arrefecimento=230 V, aquecimento=0 V).
- Entrada para a unidade de interior (saída do convetor da bomba de calor): sinal de ATIVAR/DESATIVAR termóstato=contacto isento de tensão (contacto fechado=termóstato ATIVADO, contacto aberto=termóstato DESATIVADO).

5.2 Configuração do sistema de aquecimento/refrigeração ambiente

O sistema de bomba de calor fornece saída de água para aquecer os emissores de calor de uma ou mais divisões.

Uma vez que o sistema proporciona uma grande flexibilidade de controlo da temperatura em cada divisão, deve, em primeiro lugar, responder às seguintes questões:

- Quantas divisões são aquecidas ou arrefecidas pelo sistema de bomba de calor?
- Quais são os tipos de emissor de calor utilizados em cada divisão e quais são as respetivas temperaturas de saída de água?

Uma vez definidos os requisitos de aquecimento/refrigeração ambiente, aconselhamos o seguimento das recomendações de configuração abaixo apresentadas.

**NOTIFICAÇÃO**

Se for utilizado um termóstato de divisão externo, o mesmo irá controlar a proteção contra congelamento da divisão. Contudo, a proteção contra congelamento da divisão só é possível se [C.2] **Arrefecimento/Aquecimento ambiente=Ativado**.

**INFORMAÇÕES**

Caso utilize um termóstato ambiente externo e seja necessário assegurar a proteção contra congelamento da divisão em todas as condições, deve regular a **Emergência** [9.5] para **Automático**.

**NOTIFICAÇÃO**

É possível integrar uma válvula de derivação de sobrepressão no sistema. Tenha em atenção que esta válvula pode não aparecer nas ilustrações.

5.2.1 Divisão única

Aquecimento por piso radiante ou radiadores – termóstato da divisão com fios

Definição

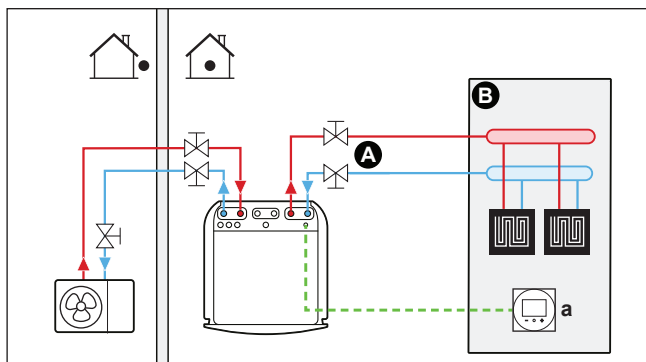

- A** Zona da temperatura de saída de água principal
- B** Uma só divisão
- a** Interface de conforto humano correspondente (BRC1HHDA utilizada como termóstato da divisão)

- Para obter mais informações sobre como efetuar as ligações elétricas à unidade, consulte:
 - "8.2 Ligações à unidade de exterior" [▶ 97]
 - "8.3 Ligações à unidade de interior" [▶ 104]
- O aquecimento por piso radiante ou os radiadores estão diretamente ligados à unidade de interior.
- A temperatura ambiente é controlada pela interface de conforto humano (BRC1HHDA utilizada como termóstato da divisão).

Configuração

Ajuste	Valor
Controlo da temperatura da unidade: <ul style="list-style-type: none"> ▪ #: [2.9] ▪ Código: [C-07] 	2 (Termostato ambiente): O funcionamento da unidade é determinado com base na temperatura ambiente da interface de conforto humano correspondente.
Número de zonas da temperatura de água: <ul style="list-style-type: none"> ▪ #: [4.4] ▪ Código: [7-02] 	0 (Uma zona): Principal

Vantagens

- **Maior conforto e eficiência.** A funcionalidade de termóstato inteligente da divisão pode diminuir ou aumentar a temperatura de saída de água desejada com base na temperatura ambiente da divisão (modulação). Isto resulta em:
 - Temperaturas ambientes da divisão estáveis e correspondentes à temperatura desejada (maior conforto)
 - Menos ciclos ATIVAR/DESATIVAR (mais silencioso, maior conforto e maior eficiência)
 - Temperatura de saída de água mais baixa possível (maior eficiência)

- **Fácil.** Pode definir facilmente a temperatura ambiente desejada através da interface de utilizador:
 - Para as suas necessidades diárias, pode utilizar programas e valores predefinidos.
 - Para se desviar das suas necessidades diárias, pode anular temporariamente os programas e valores predefinidos ou utilizar o modo de férias.

Aquecimento por piso radiante ou radiadores – termóstato da divisão sem fios

Definição

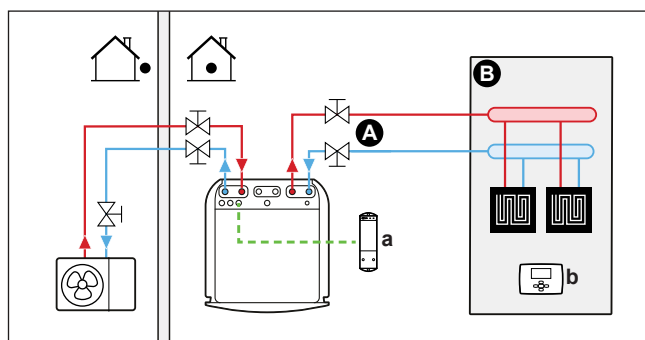

- A** Zona da temperatura de saída de água principal
- B** Uma só divisão
- a** Receptor para o termóstato da divisão externo sem fios
- b** Termóstato da divisão externo sem fios

- Para obter mais informações sobre como efetuar as ligações elétricas à unidade, consulte:
 - "8.2 Ligações à unidade de exterior" [▶ 97]
 - "8.3 Ligações à unidade de interior" [▶ 104]
- O aquecimento por piso radiante ou os radiadores estão diretamente ligados à unidade de interior.
- A temperatura ambiente é controlada pelo termóstato ambiente externo sem fios (equipamento EKTR1 opcional).

Configuração

Ajuste	Valor
Controlo da temperatura da unidade: <ul style="list-style-type: none"> ▪ #: [2.9] ▪ Código: [C-07] 	1 (Termostato ambiente externo): O funcionamento da unidade é determinado pelo termóstato externo.
Número de zonas da temperatura de água: <ul style="list-style-type: none"> ▪ #: [4.4] ▪ Código: [7-02] 	0 (Uma zona): Principal
Termóstato da divisão externo para a zona principal : <ul style="list-style-type: none"> ▪ #: [2.A] ▪ Código: [C-05] 	1 (1 contacto): Quando o termóstato ambiente externo usado ou o convetor da bomba de calor podem enviar apenas um estado térmico ATIVAR/DESATIVAR. Sem separação entre a exigência de aquecimento ou de arrefecimento.

Vantagens

- **Sem fios.** O termostato ambiente externo Daikin está disponível numa versão sem fios.
- **Eficiência.** Apesar de o termostato ambiente externo apenas enviar sinais ATIVAR/DESATIVAR, foi especificamente concebido para o sistema de bomba de calor.
- **Conforto.** No caso do aquecimento por piso radiante, o termostato da divisão externo sem fios impede a ocorrência de condensação no piso durante a operação de arrefecimento, medindo a humidade da divisão.

Convectores da bomba de calor

Definição

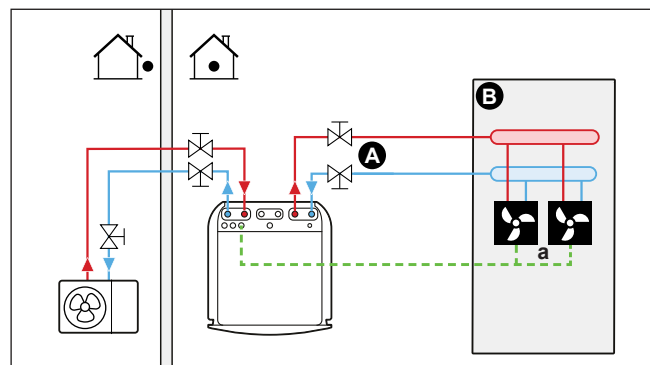

- A** Zona da temperatura de saída de água principal
- B** Uma só divisão
- a** Convectores da bomba de calor (+ controladores)

- Para obter mais informações sobre como efetuar as ligações elétricas à unidade, consulte:
 - "8.2 Ligações à unidade de exterior" [▶ 97]
 - "8.3 Ligações à unidade de interior" [▶ 104]
- Os convectores da bomba de calor estão directamente ligados à unidade de interior.
- A temperatura ambiente desejada é definida através do controlador dos convectores da bomba de calor. Estão disponíveis diferentes controladores e configurações para os convectores da bomba de calor. Para obter mais informações, consulte:
 - O manual de instalação dos convectores da bomba de calor
 - O manual de instalação das opções dos convectores da bomba de calor
 - O livro de anexo para equipamento opcional
- O sinal de exigência de aquecimento/arrefecimento ambiente é enviado para uma entrada digital na unidade de interior (X2M/35 e X2M/30).
- O modo de funcionamento da climatização é enviado para os convectores da bomba de calor através de uma saída digital na unidade de interior (X2M/4 e X2M/3).

Configuração

Ajuste	Valor
Controlo da temperatura da unidade: <ul style="list-style-type: none"> ▪ #: [2.9] ▪ Código: [C-07] 	1 (Termostato ambiente externo): O funcionamento da unidade é determinado pelo termostato externo.
Número de zonas da temperatura de água: <ul style="list-style-type: none"> ▪ #: [4.4] ▪ Código: [7-02] 	0 (Uma zona): Principal
Termóstato da divisão externo para a zona principal : <ul style="list-style-type: none"> ▪ #: [2.A] ▪ Código: [C-05] 	1 (1 contacto): Quando o termostato ambiente externo usado ou o convetor da bomba de calor podem enviar apenas um estado térmico ATIVAR/DESATIVAR. Sem separação entre a exigência de aquecimento ou de arrefecimento.

Vantagens

- **Arrefecimento.** O convetor da bomba de calor proporciona, para além de capacidade de aquecimento, uma excelente capacidade de arrefecimento.
- **Eficiência.** Eficiência energética ótima graças à função de interligação.
- **Elegante.**

Combinação: aquecimento por piso radiante + Conectores da bomba de calor

- O aquecimento ambiente é efectuado através de:
 - O aquecimento por piso radiante
 - Os conectores da bomba de calor
- O arrefecimento ambiente é efectuado apenas pelos conectores da bomba de calor. O aquecimento por piso radiante é desativado pela válvula de fecho.

Definição

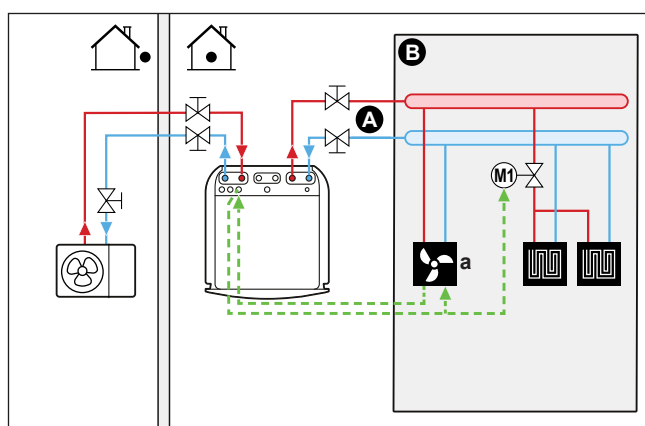

- A** Zona da temperatura de saída de água principal
- B** Uma só divisão
- a** Conectores da bomba de calor (+ controladores)

- Para obter mais informações sobre como efetuar as ligações elétricas à unidade, consulte:
 - "8.2 Ligações à unidade de exterior" [▶ 97]
 - "8.3 Ligações à unidade de interior" [▶ 104]
- Os convectores da bomba de calor estão directamente ligados à unidade de interior.
- Foi instalada uma válvula de fecho (fornecimento local) antes do aquecimento por piso radiante para evitar a ocorrência de condensação no piso durante o arrefecimento.
- A temperatura ambiente desejada é definida através do controlador dos convectores da bomba de calor. Estão disponíveis diferentes controladores e configurações para os convectores da bomba de calor. Para obter mais informações, consulte:
 - O manual de instalação dos convectores da bomba de calor
 - O manual de instalação das opções dos convectores da bomba de calor
 - O livro de anexo para equipamento opcional
- O sinal de exigência de aquecimento/arrefecimento ambiente é enviado para uma entrada digital na unidade de interior (X2M/35 e X2M/30).
- O modo de funcionamento da climatização é enviado através de uma saída digital (X2M/4 e X2M/3) na unidade de interior para:
 - Convetores da bomba de calor
 - A válvula de fecho

Configuração

Ajuste	Valor
Controlo da temperatura da unidade: <ul style="list-style-type: none"> ▪ #: [2.9] ▪ Código: [C-07] 	1 (Termostato ambiente externo): O funcionamento da unidade é determinado pelo termóstato externo.
Número de zonas da temperatura de água: <ul style="list-style-type: none"> ▪ #: [4.4] ▪ Código: [7-02] 	0 (Uma zona): Principal
Termóstato da divisão externo para a zona principal : <ul style="list-style-type: none"> ▪ #: [2.A] ▪ Código: [C-05] 	1 (1 contacto): Quando o termóstato ambiente externo usado ou o convetor da bomba de calor podem enviar apenas um estado térmico ATIVAR/DESATIVAR. Sem separação entre a exigência de aquecimento ou de arrefecimento.

Vantagens

- **Arrefecimento.** Os convectores da bomba de calor proporcionam, para além de capacidade de aquecimento, uma excelente capacidade de arrefecimento.
- **Eficiência.** O aquecimento por piso radiante apresenta o melhor desempenho com o sistema da bomba de calor.

- **Conforto.** A combinação dos dois tipos de emissores de calor proporciona:
 - O excelente conforto de aquecimento do aquecimento por baixo do piso
 - O excelente conforto de arrefecimento dos convectores da bomba de calor

5.2.2 Várias divisões – Uma zona de TSA

Se apenas for necessária uma zona da temperatura de saída de água devido ao facto de a temperatura de saída de água especificada de todos os emissores de calor ser igual, NÃO é necessária uma estação de válvula misturadora (rentável).

Exemplo: Se o sistema de bomba de calor for utilizado para aquecer um piso onde todas as divisões têm os mesmos emissores de calor.

Aquecimento por piso radiante ou radiadores – válvulas termostáticas

Se aquecer divisões com aquecimento por piso radiante ou radiadores, uma forma bastante comum de o fazer é controlar a temperatura da divisão principal, utilizando um termóstato (que poderá ser a interface de conforto humano (BRC1HHDA) ou um termóstato da divisão externo), enquanto que as outras divisões são controladas pelas chamadas válvulas termostáticas, que abrem ou fecham de acordo com a temperatura ambiente.

Definição

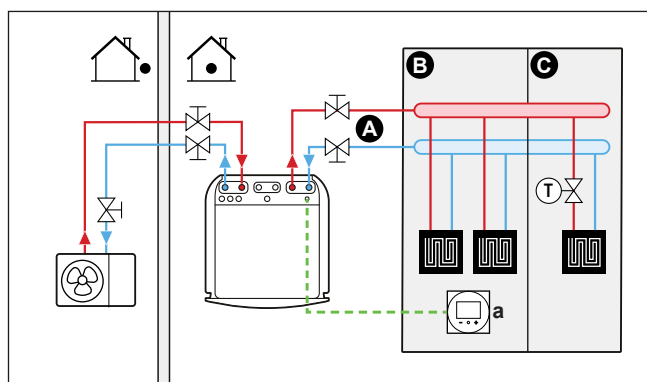

- A Zona da temperatura de saída de água principal
- B Divisão 1
- C Divisão 2
- a Interface de conforto humano correspondente (BRC1HHDA utilizada como termóstato da divisão)

- Para obter mais informações sobre como efetuar as ligações elétricas à unidade, consulte:
 - "8.2 Ligações à unidade de exterior" [▶ 97]
 - "8.3 Ligações à unidade de interior" [▶ 104]
- O aquecimento por piso radiante da divisão principal está diretamente ligado à unidade de interior.
- A temperatura ambiente da divisão principal é controlada pela interface de conforto humano correspondente (BRC1HHDA utilizada como termóstato da divisão).
- Foi instalada uma válvula termostática antes do aquecimento por piso radiante em cada uma das restantes divisões.



INFORMAÇÕES

Tenha atenção a situações em que a divisão principal possa ser aquecida por outra fonte de calor. Exemplo: Lareiras.

Configuração

Ajuste	Valor
Controlo da temperatura da unidade: <ul style="list-style-type: none"> ▪ #: [2.9] ▪ Código: [C-07] 	2 (Termostato ambiente): O funcionamento da unidade é determinado com base na temperatura ambiente da interface de conforto humano correspondente.
Número de zonas da temperatura de água: <ul style="list-style-type: none"> ▪ #: [4.4] ▪ Código: [7-02] 	0 (Uma zona): Principal

Vantagens

- **Fácil.** A mesma instalação que para uma divisão, mas com válvulas termostáticas.

Aquecimento por piso radiante ou radiadores – vários termostatos da divisão externos

Definição

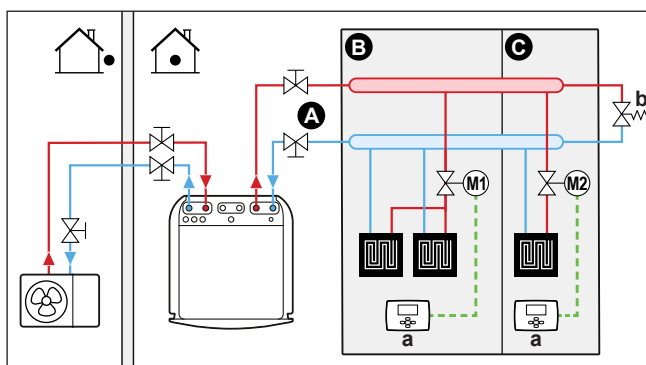

- A Zona da temperatura de saída de água principal
- B Divisão 1
- C Divisão 2
- a Termóstato da divisão externo
- b Válvula de derivação

- Para obter mais informações sobre como efetuar as ligações elétricas à unidade, consulte:
 - ["8.2 Ligações à unidade de exterior"](#) [▶ 97]
 - ["8.3 Ligações à unidade de interior"](#) [▶ 104]
- Foi instalada uma válvula de fecho (fornecida no local) para cada divisão de modo a evitar o fornecimento de saída de água quando não existir qualquer exigência de aquecimento ou arrefecimento.
- Deve ser instalada uma válvula de derivação para possibilitar a recirculação de água quando todas as válvulas de fecho estão fechadas. Para garantir um funcionamento fiável, disponibilize um fluxo de água mínimo, conforme descrito na tabela "Para verificar o volume de água e o caudal" em ["7.1 Preparação da tubagem de água"](#) [▶ 77].
- A interface de utilizador integrada na unidade de interior determina o modo de funcionamento da climatização. Tenha em atenção que o modo de funcionamento de cada termostato ambiente deve ser definido de modo a corresponder à unidade de interior.

- Os termostatos da divisão estão ligados às válvulas de fecho, mas NÃO é necessário que estejam ligados à unidade de interior. A unidade de interior irá fornecer saída de água constantemente, com a possibilidade de definir um programa de saída de água.

Configuração

Ajuste	Valor
Controlo da temperatura da unidade: <ul style="list-style-type: none"> #: [2.9] Código: [C-07] 	0 (Temperatura da água de saída): A operação da unidade é decidida com base na temperatura de saída da água.
Número de zonas da temperatura de água: <ul style="list-style-type: none"> #: [4.4] Código: [7-02] 	0 (Uma zona): Principal

Vantagens

Em comparação com o aquecimento por piso radiante ou radiadores para uma divisão:

- Conforto.** Pode definir a temperatura ambiente desejada, incluindo programas, para cada divisão através dos termostatos da divisão.

Convetores de bomba de calor – Múltiplas divisões

Definição

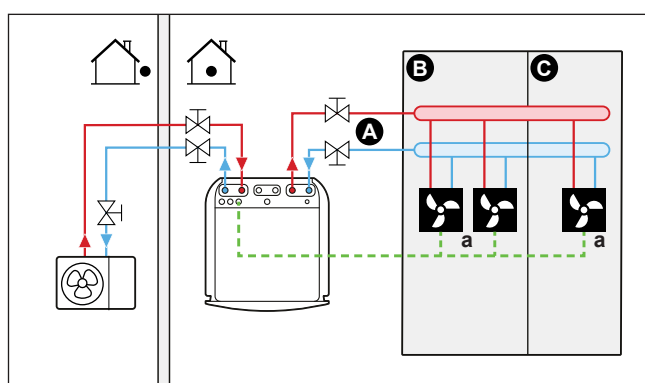

- A** Zona da temperatura de saída de água principal
- B** Divisão 1
- C** Divisão 2
- a** Convetores da bomba de calor (+ controladores)

- Para obter mais informações sobre como efetuar as ligações elétricas à unidade, consulte:
 - "8.2 Ligações à unidade de exterior" [▶ 97]
 - "8.3 Ligações à unidade de interior" [▶ 104]
- A temperatura ambiente desejada é definida através do controlador dos convetores da bomba de calor. Estão disponíveis diferentes controladores e configurações para os convetores da bomba de calor. Para obter mais informações, consulte:
 - O manual de instalação dos convetores da bomba de calor
 - O manual de instalação das opções dos convetores da bomba de calor
 - O livro de anexo para equipamento opcional

- A interface de utilizador integrada na unidade de interior determina o modo de funcionamento da climatização.
- Os sinais de exigência de aquecimento e arrefecimento de cada convector da bomba de calor estão ligados em paralelo à entrada digital da unidade de interior (X2M/35 e X2M/30). A unidade de interior apenas irá fornecer a temperatura de saída de água quando existir uma exigência real.



INFORMAÇÕES

Para aumentar o conforto e o desempenho, recomendamos a instalação do kit da válvula EKVKHPC opcional em cada convector da bomba de calor.

Configuração

Ajuste	Valor
Controlo da temperatura da unidade: <ul style="list-style-type: none"> ▪ #: [2.9] ▪ Código: [C-07] 	1 (Termostato ambiente externo): O funcionamento da unidade é determinado pelo termóstato externo.
Número de zonas da temperatura de água: <ul style="list-style-type: none"> ▪ #: [4.4] ▪ Código: [7-02] 	0 (Uma zona): Principal

Vantagens

Em comparação com os convectores da bomba de calor para uma divisão:

- **Conforto.** Pode definir a temperatura ambiente desejada, incluindo programas, para cada divisão através do controlo remoto dos convectores da bomba de calor.

Combinação: Aquecimento por piso radiante + convectores da bomba de calor – Múltiplas divisões

Definição

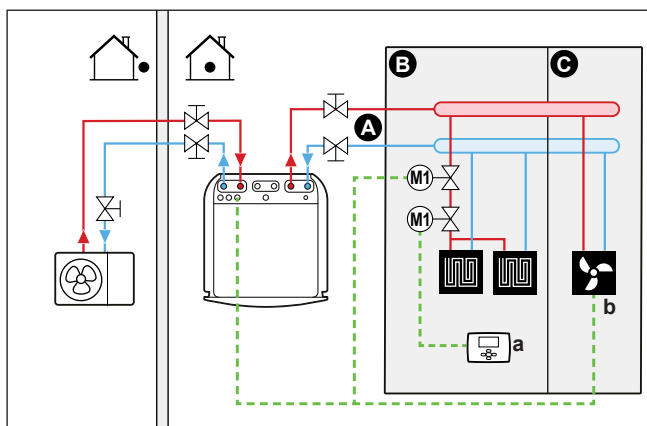

- A Zona da temperatura de saída de água principal
- B Divisão 1
- C Divisão 2
- a Termóstato da divisão externo
- b Convectores da bomba de calor (+ controladores)

- Para obter mais informações sobre como efetuar as ligações elétricas à unidade, consulte:
 - "8.2 Ligações à unidade de exterior" [▶ 97]
 - "8.3 Ligações à unidade de interior" [▶ 104]

- Para cada divisão com convectores da bomba de calor. Os convectores da bomba de calor estão directamente ligados à unidade de interior.
- Para cada divisão com aquecimento por piso radiante: foram instaladas duas válvulas de fecho (fornecimento local) antes do aquecimento por piso radiante:
 - Uma válvula de fecho para evitar o fornecimento de água quente quando a divisão não tem qualquer exigência de aquecimento
 - Uma válvula de fecho para evitar a ocorrência de condensação no piso durante o arrefecimento das divisões com convectores da bomba de calor.
- Para cada divisão com convectores da bomba de calor: a temperatura ambiente desejada é definida através do controlador dos convectores da bomba de calor. Estão disponíveis diferentes controladores e configurações para os convectores da bomba de calor. Para obter mais informações, consulte:
 - O manual de instalação dos convectores da bomba de calor
 - O manual de instalação das opções dos convectores da bomba de calor
 - O livro de anexo para equipamento opcional
- Para cada divisão com aquecimento por piso radiante: a temperatura ambiente desejada é definida através do termóstato de divisão externo (com ou sem fios).
- A interface de utilizador integrada na unidade de interior determina o modo de funcionamento da climatização. Tenha em atenção que o modo de funcionamento de cada termóstato da divisão externo e do controlador dos convectores da bomba de calor deve ser definido de modo a corresponder à unidade de interior.



INFORMAÇÕES

Para aumentar o conforto e o desempenho, recomendamos a instalação do kit da válvula EKVKHPC opcional em cada convector da bomba de calor.

Configuração

Ajuste	Valor
Controlo da temperatura da unidade: <ul style="list-style-type: none"> ▪ #: [2.9] ▪ Código: [C-07] 	0 (Temperatura da água de saída): A operação da unidade é decidida com base na temperatura de saída da água.
Número de zonas da temperatura de água: <ul style="list-style-type: none"> ▪ #: [4.4] ▪ Código: [7-02] 	0 (Uma zona): Principal

5.2.3 Várias divisões – Duas zonas de TSA

Neste documento:

- Zona principal = Zona com a temperatura especificada mais baixa no aquecimento e com a temperatura especificada mais alta no arrefecimento
- Zona adicional = Zona com a temperatura especificada mais elevada no aquecimento e com a temperatura especificada mais baixa no arrefecimento



CUIDADO

Se existir mais do que uma zona de saída de água, instale SEMPRE uma estação de válvula misturadora na zona principal para diminuir (no aquecimento)/aumentar (no arrefecimento) a temperatura de saída de água quando a zona adicional tiver exigências.

Exemplo típico:

Divisão (zona)	Emissores de calor: Temperatura especificada
Sala de estar (zona principal)	Aquecimento por piso radiante: <ul style="list-style-type: none"> No aquecimento: 35°C No arrefecimento: 20°C (apenas para refrescar, não é permitido qualquer arrefecimento efectivo)
Quartos (zona adicional)	Convectores da bomba de calor: <ul style="list-style-type: none"> No aquecimento: 45°C No arrefecimento: 12°C

Definição

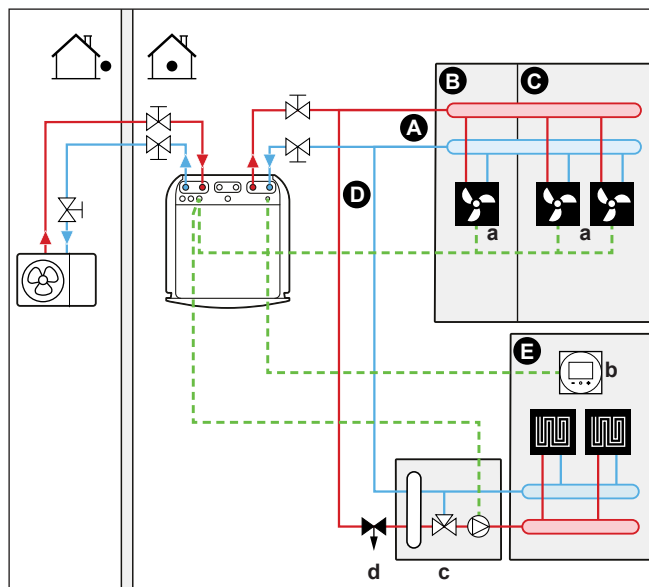

- A Zona da temperatura de saída de água adicional
- B Divisão 1
- C Divisão 2
- D Zona da temperatura de saída de água principal
- E Divisão 3
- a Convectores da bomba de calor (+ controladores)
- b Interface de conforto humano correspondente (BRC1HHDA utilizada como termóstato da divisão)
- c Estação de válvula misturadora
- d Válvula de regulação da pressão



INFORMAÇÕES

Deve ser implementada uma válvula de regulação da pressão antes da estação de válvula misturadora. Esta medida destina-se a garantir o correcto equilíbrio do fluxo de água entre a zona da temperatura de saída de água principal e a zona da temperatura de saída de água adicional em relação à capacidade necessária das duas zonas da temperatura de água.

- Para obter mais informações sobre como efetuar as ligações elétricas à unidade, consulte:
 - "8.2 Ligações à unidade de exterior" [▶ 97]
 - "8.3 Ligações à unidade de interior" [▶ 104]
- Para a zona principal:
 - Foi instalada uma estação de válvula misturadora antes do aquecimento por piso radiante.
 - O circulador de estação de válvula misturadora é controlado pelo sinal ATIVAR/DESATIVAR na unidade de interior (X2M/29 e X2M/21; saída da válvula de fecho normalmente fechada).
 - A temperatura ambiente é controlada pela interface de conforto humano (BRC1HHDA utilizada como termóstato da divisão).
- Para a zona adicional:
 - Os convetores da bomba de calor estão ligados diretamente à unidade de interior.
 - A temperatura ambiente desejada é definida através do controlador dos convetores da bomba de calor. Estão disponíveis diferentes controladores e configurações para os convetores da bomba de calor. Para obter mais informações, consulte:
 - O manual de instalação dos convetores da bomba de calor
 - O manual de instalação das opções dos convetores da bomba de calor
 - O livro de anexo para equipamento opcional
 - Os sinais de exigência de aquecimento e arrefecimento de cada convetor da bomba de calor estão ligados em paralelo à entrada digital da unidade de interior (X2M/35a e X2M/30). A unidade de interior apenas irá fornecer a temperatura de saída de água adicional desejada quando existir uma exigência real.
- A interface de utilizador integrada na unidade de interior determina o modo de funcionamento da climatização. Tenha em atenção que o modo de funcionamento de cada controlador dos convetores da bomba de calor deve ser definido de modo a corresponder à unidade de interior.

Configuração

Ajuste	Valor
Controlo da temperatura da unidade: <ul style="list-style-type: none"> ▪ #: [2.9] ▪ Código: [C-07] 	2 (Termostato ambiente): O funcionamento da unidade é determinado com base na temperatura ambiente da interface de conforto humano correspondente. <p>Nota:</p> <ul style="list-style-type: none"> ▪ Divisão principal = funcionalidade de interface de conforto humano correspondente utilizada como termóstato da divisão ▪ Outras divisões = funcionalidade de termóstato ambiente externo

Ajuste	Valor
Número de zonas da temperatura de água: <ul style="list-style-type: none"> ▪ #: [4.4] ▪ Código: [7-02] 	1 (Duas zonas): Principal + adicional
No caso dos convectores da bomba de calor: Termóstato da divisão externo para a zona adicional : <ul style="list-style-type: none"> ▪ #: [3.A] ▪ Código: [C-06] 	1 (1 contacto): Quando o termóstato ambiente externo usado ou o convetor da bomba de calor podem enviar apenas um estado térmico ATIVAR/DESATIVAR. Sem separação entre a exigência de aquecimento ou de arrefecimento.
Saída da válvula de fecho	Definida de modo a respeitar a exigência térmica da zona principal.
Válvula de fecho	Se for necessário desativar a zona principal durante o modo de arrefecimento para evitar a ocorrência de condensação no piso, configure-a em conformidade.
Na estação de válvula misturadora	Defina a temperatura de saída de água principal desejada para aquecimento e/ou arrefecimento.

Vantagens

▪ Conforto.

- A funcionalidade de termóstato inteligente da divisão pode diminuir ou aumentar a temperatura de saída de água desejada com base na temperatura ambiente da divisão (modulação).
- A combinação dos dois sistemas de emissores de calor proporciona o excelente conforto de aquecimento do aquecimento por piso radiante e o excelente conforto de arrefecimento dos convectores da bomba de calor.

▪ Eficiência.

- Dependendo da exigência, a unidade de interior proporciona diferentes temperaturas de saída de água de modo a corresponder à temperatura especificada dos diferentes emissores de calor.
- O aquecimento por piso radiante apresenta o melhor desempenho com o sistema da bomba de calor.

5.3 Configuração de uma fonte de calor auxiliar para aquecimento ambiente

- O aquecimento ambiente pode ser efectuado através:
 - Da unidade de interior
 - De uma caldeira auxiliar (fornecimento local) ligada ao sistema

- Quando o termóstato da divisão solicita aquecimento, a unidade de interior ou a caldeira auxiliar começam a funcionar de acordo com a temperatura exterior (estado da comutação para a fonte externa de calor). Quando é dada permissão à caldeira auxiliar, o aquecimento ambiente através da unidade de interior é DESACTIVADO.
- O funcionamento bivalente apenas é possível para o aquecimento ambiente, NÃO para a produção de água quente sanitária. A água quente sanitária é sempre produzida pelo depósito de AQS ligado à unidade de interior.



INFORMAÇÕES

- Durante o aquecimento da bomba de calor, a bomba de calor funciona de modo a alcançar a temperatura desejada definida através da interface de utilizador. Quando o funcionamento dependente das condições climatéricas está activo, a temperatura da água é determinada automaticamente de acordo com a temperatura exterior.
- Durante o aquecimento da caldeira auxiliar, a caldeira auxiliar funciona de modo a alcançar a temperatura da água desejada definida através do controlador da caldeira auxiliar.

Definição

- Integre a caldeira auxiliar da seguinte forma:

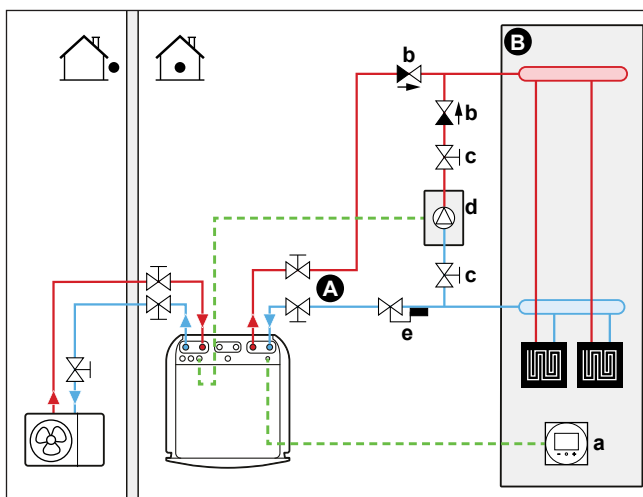

- A Zona da temperatura de saída de água principal
- B Uma só divisão
- a Interface de conforto humano correspondente (BRC1HHDA utilizada como termóstato da divisão)
- b Válvula de retenção (fornecimento local)
- c Válvula de fecho (fornecimento local)
- d Caldeira auxiliar (fornecimento local)
- e Válvula-aquastato (fornecimento local)



NOTIFICAÇÃO

- Certifique-se de que a caldeira auxiliar e a respectiva integração no sistema estão em conformidade com a legislação aplicável.
- A Daikin NÃO se responsabiliza por situações de falta de segurança ou incorretas no sistema da caldeira auxiliar.

- Certifique-se de que a água de retorno para a bomba de calor NÃO ultrapassa os 60°C. Para o fazer:
 - Defina a temperatura da água desejada através do controlador da caldeira auxiliar para um máximo de 60°C.
 - Instale uma válvula-aquastato no fluxo de água de retorno da bomba de calor. Defina a válvula-aquastato para fechar a temperaturas superiores a 60°C e para abrir a temperaturas inferiores a 60°C.
- Instale válvulas de retenção.
- Certifique-se de que apenas existe um vaso de expansão no circuito de água. A unidade de interior já possui um vaso de expansão pré-montado.
- Instale a PCB para controlo externo (EKRP1HBAA opcional).
- Ligue X1 e X2 (comutação para fonte de calor externa) na PCB de I/O digital à caldeira auxiliar. Consulte "[8.3.8 Para ligar a comutação para fonte externa de calor](#)" [▶ 117].
- Para configurar os emissores de calor, consulte "[5.2 Configuração do sistema de aquecimento/refrigeração ambiente](#)" [▶ 29].

Configuração

Através da interface de utilizador (assistente de configuração):

- Defina a utilização de um sistema bivalente como fonte de calor externa.
- Defina a histerese e a temperatura bivalente.

Comutação para a fonte de calor externa determinada por um contacto auxiliar

- Apenas é possível no controlo externo do termóstato da divisão E numa zona da temperatura de saída de água (consulte "[5.2 Configuração do sistema de aquecimento/refrigeração ambiente](#)" [▶ 29]).
- O contacto auxiliar pode ser:
 - Um termóstato da temperatura exterior
 - Um contacto do contador de eletricidade
 - Um contacto ativado manualmente
 - ...
- Definição: Efetue as seguintes ligações elétricas:

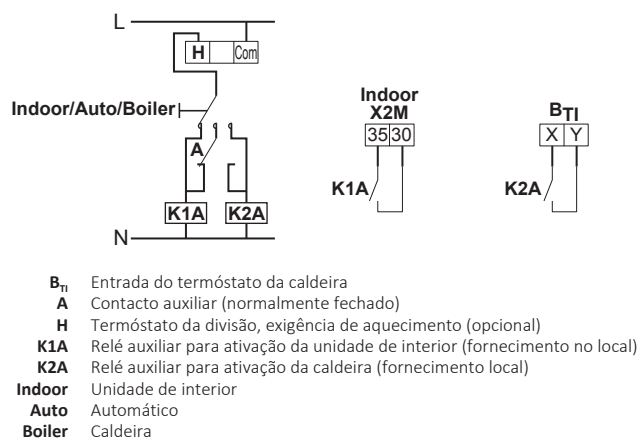



NOTIFICAÇÃO

- Certifique-se de que o contacto auxiliar tem um atraso de tempo ou diferencial suficiente para impedir comutações frequentes entre a unidade de interior e a caldeira auxiliar.
- Se o contacto auxiliar for um termóstato associado à temperatura exterior, instale o termóstato à sombra, para que NÃO seja influenciado nem ACTIVAR/DESACTIVAR pela luz solar directa.
- As comutações frequentes podem provocar a corrosão da caldeira auxiliar. Contacte o fabricante da caldeira auxiliar para obter mais informações.

Ponto de regulação da caldeira a gás auxiliar

Para evitar o congelamento das tubagens de água, a caldeira a gás auxiliar deve ter um ponto de regulação fixo $\geq 55^{\circ}\text{C}$ ou um ponto de regulação dependente do clima $\geq T_{\min}$.

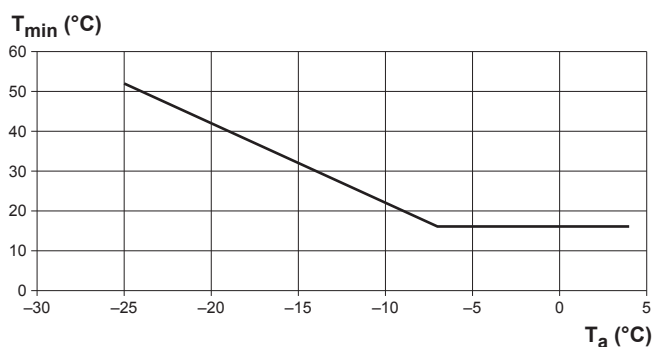

T_a Temperatura exterior
 T_{\min} Ponto de regulação dependente do clima mínimo para caldeira a gás auxiliar

5.4 Configuração do depósito de água quente sanitária

5.4.1 Disposição do sistema – Depósito de AQS integrado

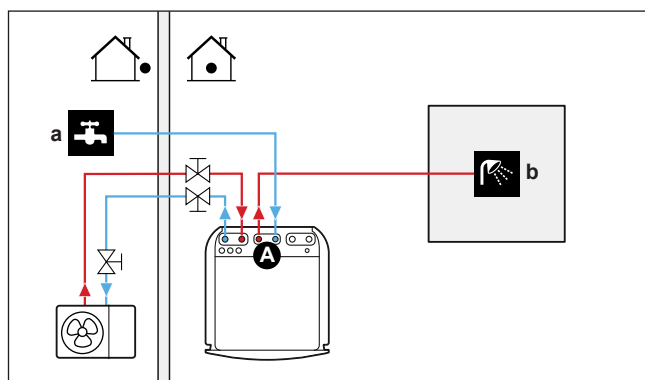

A Água quente sanitária
a ENTRADA de água fria
b SAÍDA de água quente

5.4.2 Selecção do volume e da temperatura desejada para o depósito de AQS

As pessoas consideram a água como estando quente a uma temperatura de 40°C . Logo, o consumo de AQS é sempre indicado como o volume de água quente equivalente a 40°C . No entanto, pode regular a temperatura do depósito de AQS para uma temperatura superior (exemplo: 53°C), que será então misturado com água fria (exemplo: 15°C).

A selecção do volume e da temperatura desejada para o depósito de AQS consiste em:

- 1 Determinação do consumo de AQS (volume de água quente equivalente a 40°C).
- 2 Determinação do volume e da temperatura desejada para o depósito de AQS.

Determinar o consumo de AQS

Responda às questões seguintes e calcule o consumo de AQS (volume de água quente equivalente a 40°C) utilizando os volumes de água típicos:

Questão	Volume de água típico
Quantos duches são necessários por dia?	1 chuveiro = 10 min×10 l/min = 100 l
Quantos banhos de banheira são necessários por dia?	1 banho = 150 l
Quanta água é necessária no lava-loiça por dia?	1 lava-loiça = 2 min×5 l/min = 10 l
Existem outras necessidades de água quente sanitária?	—

Exemplo: Se o consumo de AQS de uma família (4 pessoas) por dia for o seguinte:

- 3 chuveiros
- 1 banho de banheira
- 3 volumes de lava-loiça

Então, consumo de AQS = (3×100 l)+(1×150 l)+(3×10 l)=480 l

Determinação do volume e da temperatura desejada para o depósito de AQS

Fórmula	Exemplo
$V_1 = V_2 + V_2 \times (T_2 - 40) / (40 - T_1)$	Se: <ul style="list-style-type: none"> ▪ $V_2 = 180$ l ▪ $T_2 = 54^\circ\text{C}$ ▪ $T_1 = 15^\circ\text{C}$ Então, $V_1 = 280$ l
$V_2 = V_1 \times (40 - T_1) / (T_2 - T_1)$	Se: <ul style="list-style-type: none"> ▪ $V_1 = 480$ l ▪ $T_2 = 54^\circ\text{C}$ ▪ $T_1 = 15^\circ\text{C}$ Então, $V_2 = 307$ l

V_1 Consumo de AQS (volume de água quente equivalente a 40°C)

V_2 Volume do depósito de AQS necessário se aquecer apenas uma vez

T_2 Temperatura do depósito de AQS

T_1 Temperatura da água fria

Volumes possíveis do depósito de AQS

Tipo	Volumes possíveis
Depósito de AQS integrado	<ul style="list-style-type: none"> ▪ 180 l ▪ 230 l

Dicas de poupança de energia

- Se o consumo de AQS for diferente de dia para dia, pode definir uma programação semanal com diferentes temperaturas do depósito de AQS para cada dia.
- Quanto mais baixa for a temperatura do depósito de AQS desejada, maior será a poupança. Ao selecionar um depósito de AQS maior, poderá diminuir a temperatura do depósito de AQS desejada.
- A própria bomba de calor pode produzir água quente sanitária de, no máximo, 55°C (50°C se a temperatura exterior for baixa). A resistência elétrica integrada na bomba de calor pode aumentar esta temperatura. No entanto, é maior o consumo de energia. Recomendamos que regule a temperatura do depósito de AQS desejada abaixo de 55°C para evitar a utilização da resistência elétrica.
- Quanto mais elevada é a temperatura exterior, melhor será o desempenho da bomba de calor.
 - Se os preços da energia forem iguais durante o dia e a noite, recomendamos que aqueça o depósito de AQS durante o dia.
 - Se os preços da energia forem inferiores durante a noite, recomendamos que aqueça o depósito de AQS durante a noite.
- Quando a bomba de calor produz água quente sanitária, não consegue aquecer um espaço. Se necessitar de água quente sanitária e aquecimento ambiente ao mesmo tempo, recomendamos que produza a água quente sanitária durante a noite, quando existe uma exigência menor de aquecimento ambiente.

5.4.3 Definição e configuração – Depósito de AQS

- Para grandes consumos de AQS, pode aquecer o depósito de AQS várias vezes durante o dia.
- Para aquecer o depósito de AQS até à temperatura do depósito de AQS desejada, pode utilizar as seguintes fontes de energia:
 - Ciclo termodinâmico da bomba de calor
 - Aquecedor de reserva eléctrico
- Para mais informações sobre a optimização do consumo de energia para produção de água quente sanitária, consulte "[9 Configuração](#)" [▶ 122].

5.4.4 Circulador de AQS para água quente imediata

Configuração

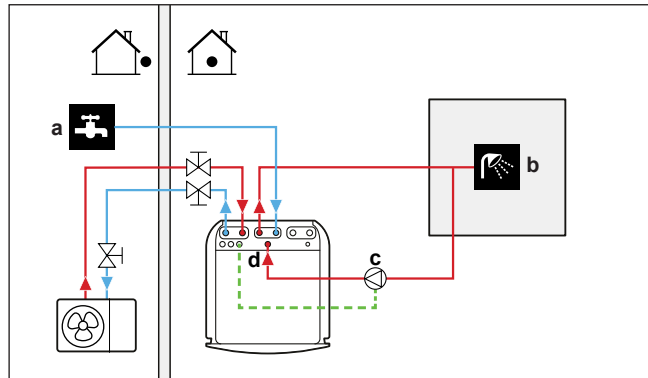

- a ENTRADA de água fria
- b SAÍDA de água quente (duche (fornecimento local))
- c Bomba de AQS (fornecimento local)
- d Ligação da recirculação

- Quando ligar um circulador de AQS, a água quente imediata ficará disponível na torneira.
- O circulador de AQS e a instalação são fornecidos no local e são da responsabilidade do instalador. Para as ligações elétricas, consulte "[8.3.5 Para ligar o circulador de água quente sanitária](#)" [▶ 114].

Para obter mais informações sobre o estabelecimento da ligação de recirculação, consulte "[7.2.4 Para ligar a tubagem de recirculação](#)" [▶ 86].

Configuração

- Para obter mais informações, consulte "[9 Configuração](#)" [▶ 122].
- Pode definir um programa para controlar o circulador de AQS através da interface de utilizador. Para mais informações, consulte o guia de referência do utilizador.

5.4.5 Circulador de AQS para desinfecção

Configuração

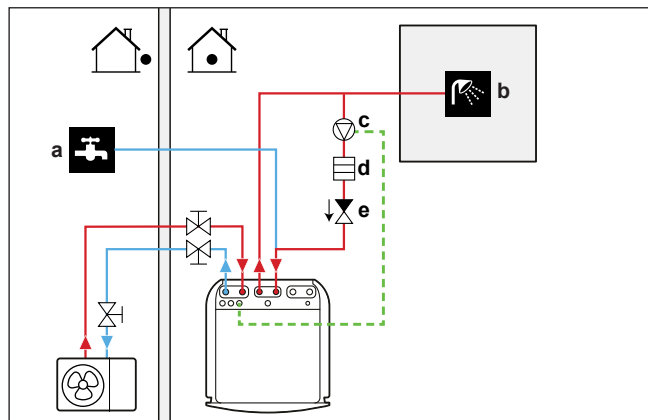

- a ENTRADA de água fria
- b SAÍDA de água quente (duche (fornecimento local))
- c Bomba de AQS (fornecimento local)
- d Elemento do aquecedor (fornecimento local)
- e Válvula de retenção (fornecimento local)

- O circulador de AQS é fornecido no local e a respetiva instalação é da responsabilidade do instalador. Para as ligações elétricas, consulte "[8.3.5 Para ligar o circulador de água quente sanitária](#)" [▶ 114].
- Se a legislação aplicável exige uma temperatura mais alta do que o ponto de regulação máximo do depósito durante a desinfecção (consulte [2-03] na tabela de regulações locais), pode ligar uma bomba de AQS e elemento aquecedor conforme ilustrado acima.
- Se a legislação aplicável exigir a desinfecção das tubagens de água até às torneiras, pode ligar um circulador de AQS e um elemento aquecedor (se necessário) conforme ilustrado acima.

Configuração

A unidade de interior pode controlar o funcionamento do circulador de AQS. Para obter mais informações, consulte "[9 Configuração](#)" [▶ 122].

5.5 Configuração da medição energética

- Através da interface de utilizador, pode efectuar a leitura dos seguintes dados energéticos:
 - Calor produzido
 - Energia consumida
- Pode ler os dados energéticos:
 - Do aquecimento ambiente
 - Do arrefecimento ambiente
 - Da produção de água quente sanitária
- Pode ler os dados energéticos:
 - Por mês
 - Por ano



INFORMAÇÕES

O calor produzido e o consumo energético calculados são uma estimativa, não é possível assegurar a precisão dos mesmos.

5.5.1 Calor produzido



INFORMAÇÕES

As sondas utilizadas para calcular o calor produzido são calibradas automaticamente.



INFORMAÇÕES

No caso de estar presente no sistema glicol ([E-0D]=1)), o calor produzido NÃO será calculado, nem será exibido na interface do utilizador.

- O calor produzido é calculado internamente com base:
 - Nas temperaturas de entrada e saída de água
 - No caudal
- Definição e configuração: Não é necessário qualquer equipamento adicional.

5.5.2 Energia consumida

Pode utilizar os seguintes métodos para determinar a energia consumida:

- Cálculo
- Medição



INFORMAÇÕES

Não pode combinar o cálculo da energia consumida (exemplo: para o aquecedor de reserva) e a medição da energia consumida (exemplo: para a unidade de exterior). Se o fizer, os dados energéticos não serão válidos.

Calcular a energia consumida

- A energia consumida é calculada internamente com base:
 - No consumo de potência real da unidade de exterior
 - Na capacidade definida do aquecedor de reserva
 - Na tensão
- Definição e configuração: Para obter dados energéticos precisos, meça a capacidade (medição da resistência) e defina a capacidade através da interface de utilizador para o aquecedor de reserva (nível 1).

Medir a energia consumida

- Método preferido devido a uma maior precisão.
- São necessários medidores de energia eléctrica externos.
- Definição e configuração: quando utilizar medidores de energia eléctrica, defina o número de impulsos/kWh para medidor de energia eléctrica através da interface de utilizador.



INFORMAÇÕES

Quando medir o consumo de energia eléctrica, certifique-se de que TODAS as entradas de alimentação do sistema são abrangidas pelos medidores de energia eléctrica.

5.5.3 Fonte de alimentação com tarifário normal por kWh

Regra geral

Um medidor de energia eléctrica que abranja todo o sistema é suficiente.

Configuração

Ligue o medidor de energia eléctrica a X5M/5 e X5M/6. Consulte "[8.3.4 Para ligar os contadores de electricidade](#)" [▶ 113].

Tipo de medidor de energia eléctrica

Em caso de...	Utilize um medidor de energia eléctrica...
<ul style="list-style-type: none"> ▪ Unidade de exterior monofásica ▪ Aquecedor de reserva alimentado a partir de uma rede monofásica (isto é, o modelo do aquecedor de reserva é de *3V ou *6V e é ligado a uma rede monofásica) 	Monofásica (*3V, *6V (6V): 1N~ 230 V)

Em caso de...	Utilize um medidor de energia elétrica...
<ul style="list-style-type: none"> ▪ Unidade de exterior trifásica ▪ Aquecedor de reserva alimentado a partir de uma rede trifásica (isto é, o modelo do aquecedor de reserva é *9W ou *6V e é ligado a uma rede trifásica) 	Trifásica (*6V (6T1): 3~ 230 V) (*9W: 3N~ 400 V)

Exemplo

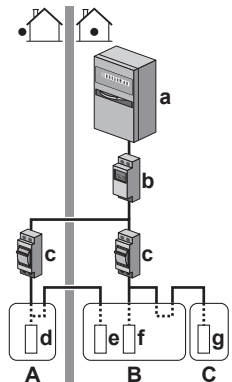
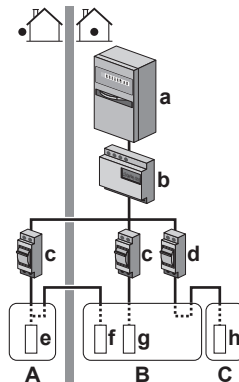
Medidor de energia elétrica monofásica	Medidor de energia elétrica trifásica
 <p>A Unidade de exterior B Unidade de interior C Depósito de AQS a Armário elétrico (L_1/N) b Medidor de energia elétrica (L_1/N) c Fusível (L_1/N) d Unidade de exterior (L_1/N) e Unidade de interior (L_1/N) f Aquecedor de reserva (L_1/N) g Resistência elétrica do depósito (L_1/N)</p>	 <p>A Unidade de exterior B Unidade de interior C Depósito de AQS a Armário elétrico ($L_1/L_2/L_3/N$) b Medidor de energia elétrica ($L_1/L_2/L_3/N$) c Fusível ($L_1/L_2/L_3/N$) d Fusível (L_1/N) e Unidade de exterior ($L_1/L_2/L_3/N$) f Unidade de interior ($L_1/L_2/L_3/N$) g Aquecedor de reserva ($L_1/L_2/L_3/N$) h Resistência elétrica do depósito (L_1/N)</p>

Exceção

- Pode utilizar um segundo medidor de energia elétrica se:
 - A gama de potência de um medidor de energia elétrica não é suficiente.
 - O medidor de energia elétrica não pode ser facilmente instalado no armário elétrico.
 - As redes de 230 V e trifásica de 400 V estão combinadas (muito raro), devido a limitações técnicas dos medidores de energia elétrica.

- Ligação e definição:
 - Ligue o segundo medidor de energia elétrica a X5M/3 e X5M/4. Consulte "[8.3.4 Para ligar os contadores de eletricidade](#)" [▶ 113].
 - No software, os dados de consumo energético de ambos os medidores são adicionados para que NÃO seja necessário definir qual é o consumo energético abrangido por cada medidor. Apenas é necessário definir o número de impulsos de cada medidor de energia elétrica.
- Consulte "[5.5.4 Fonte de alimentação com taxa kWh bonificada](#)" [▶ 52] para ver um exemplo com dois medidores de energia elétrica.

5.5.4 Fonte de alimentação com taxa kWh bonificada

Regra geral

- Medidor de energia elétrica 1: Mede a unidade de exterior.
- Medidor de energia elétrica 2: Mede os restantes componentes (isto é, a unidade de interior e o aquecedor de reserva).

Configuração

- Ligue o medidor de energia elétrica 1 a X5M/5 e X5M/6.
- Ligue o medidor de energia elétrica 2 a X5M/3 e X5M/4.

Consulte "[8.3.4 Para ligar os contadores de eletricidade](#)" [▶ 113].

Tipos de medidor de energia elétrica

- Medidor de energia elétrica 1: Medidor de energia elétrica monofásica ou trifásica de acordo com a fonte de alimentação da unidade de exterior.
- Medidor de energia elétrica 2:
 - No caso de uma configuração de aquecedor de reserva monofásico, utilize um medidor de energia elétrica monofásica.
 - Noutros casos, utilize um medidor de energia elétrica trifásica.

Exemplo

Unidade de exterior monofásica com um aquecedor de reserva trifásico:

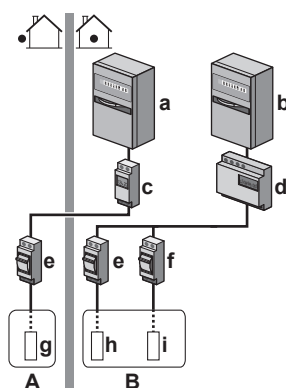

- A Unidade de exterior
- B Unidade de interior
- C Depósito de AQS
- a Armário elétrico (L₁/N): Fonte de alimentação com taxa kWh bonificada
- b Armário elétrico (L₁/L₂/L₃/N): Fonte de alimentação com taxa kWh normal
- c Medidor de energia elétrica (L₁/N)
- d Medidor de energia elétrica (L₁/L₂/L₃/N)
- e Fusível (L₁/N)
- f Fusível (L₁/L₂/L₃/N)
- g Unidade de exterior (L₁/N)
- h Unidade de interior (L₁/N)
- i Aquecedor de reserva (L₁/L₂/L₃/N)

5.6 Configuração do controlo do consumo energético

Pode utilizar os seguintes controlos do consumo energético. Para obter mais informações sobre as definições correspondentes, consulte "[Controlo do consumo energético](#)" [▶ 195].

#	Controlo do consumo energético
1	<p>"5.6.1 Limitação de potência permanente" [▶ 53]</p> <ul style="list-style-type: none"> Permite a limitação do consumo energético de todo o sistema da bomba de calor (soma da unidade de interior e o aquecedor de reserva) com uma regulação permanente. Limitação de potência em kW ou corrente em A.
2	<p>"5.6.2 Limitação de potência activada através das entradas digitais" [▶ 54]</p> <ul style="list-style-type: none"> Permite a limitação do consumo energético de todo o sistema da bomba de calor (soma da unidade de interior e o aquecedor de reserva) através de 4 entradas digitais. Limitação de potência em kW ou corrente em A.
3	<p>"5.6.4 Limite de potência BBR16" [▶ 56]</p> <ul style="list-style-type: none"> Restrição: Apenas aplicável no idioma sueco. Permite cumprir os regulamentos BBR16 (regulamentos de energia suecos). Limitação de potência em kW. Pode ser combinado com outros controlos do consumo energético. Se o fizer, a unidade utiliza o controlo mais restritivo.



NOTIFICAÇÃO

É possível instalar um fusível local com potência nominal inferior à recomendada sobre a bomba de calor. Para isso, deve modificar a regulação local [2-0E] de acordo com a corrente máxima admissível sobre a bomba de calor.

Note que a regulação local [2-0E] sobrepõe-se a todas as regulações de controlo do consumo energético. A limitação de potência da bomba de calor reduz o desempenho.

5.6.1 Limitação de potência permanente

A limitação de potência permanente é útil para assegurar uma entrada de corrente ou potência máxima do sistema. Em alguns países, a legislação limita o consumo energético máximo para aquecimento ambiente e produção de AQS.

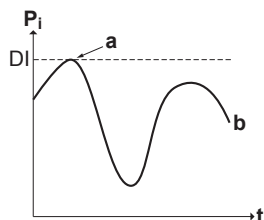

- P_i Entrada de alimentação
- t Hora
- DI Entrada digital (nível de limitação de potência)
- a Limitação de potência ativa
- b Consumo de potência real

Definição e configuração

- Não é necessário qualquer equipamento adicional.

- Defina as regulações de controlo do consumo energético em [9.9] através da interface de utilizador (consulte "Controlo do consumo energético" [▶ 195]):
 - Selecione o modo de limitação contínua
 - Selecione o tipo de limitação (potência em kW ou corrente em A)
 - Defina o nível de limitação de potência desejado



NOTIFICAÇÃO

Defina um consumo de potência mínimo de $\pm 3,6$ kW para garantir:

- A operação de descongelamento. Caso contrário, se o descongelamento for interrompido várias vezes, o permutador de calor irá congelar.
- O aquecimento ambiente e a produção de AQS permitindo o nível 1 do aquecedor de reserva.

5.6.2 Limitação de potência activada através das entradas digitais

A limitação de potência é também utilizada em combinação com um sistema de gestão energética.

A potência ou a corrente de todo o sistema Daikin é dinamicamente limitada pelas entradas digitais (quatro passos, no máximo). Cada nível de limitação de potência é definido através da interface de utilizador, limitando um dos itens seguintes:

- Corrente (em A)
- Entrada de alimentação (em kW)

O sistema de gestão energética (fornecimento local) decide a ativação de um determinado nível de limitação de potência. **Exemplo:** Para limitação da potência máxima de toda a casa (iluminação, eletrodomésticos, aquecimento ambiente...).

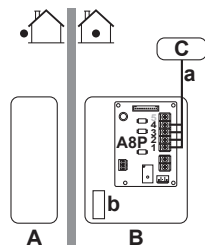

- A** Unidade de exterior
- B** Unidade de interior
- C** Sistema de gestão energética
- a** Activação da limitação de potência (4 entradas digitais)
- b** Aquecedor de reserva

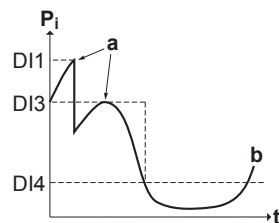

- P_i** Entrada de alimentação
- t** Hora
- DI** Entradas digitais (níveis de limitação de potência)
- a** Limitação de potência ativa
- b** Consumo de potência real

Configuração

- É necessária uma PCB de exigência (opção EKRP1AHTA).

- São utilizadas, no máximo, quatro entradas digitais para ativar o nível de limitação de potência correspondente:
 - DI1 = limitação mais forte (consumo energético mais baixo)
 - DI4 = limitação mais fraca (consumo energético mais elevado)
- Especificação das entradas digitais:

DI 1	S9S	limite 1
DI 2	S8S	limite 2
DI 3	S7S	limite 3
DI 4	S6S	limite 4
- Consulte o diagrama de ligações para obter mais informações.

Configuração

- Defina as regulações de controlo do consumo energético em [9.9] através da interface de utilizador (para ver a descrição de todas as regulações, consulte "Controlo do consumo energético" [▶ 195]):
 - Selecione a limitação através das entradas digitais.
 - Selecione o tipo de limitação (potência em kW ou corrente em A).
 - Defina o nível de limitação de potência desejado correspondente a cada entrada digital.



INFORMAÇÕES

Se 1 ou mais entradas digitais estiverem fechadas (ao mesmo tempo), a prioridade da entrada digital é fixada: Prioridade DI4>...>DI1.

5.6.3 Processo de limitação de potência

A unidade de exterior possui maior eficiência do que os aquecedores elétricos. Por este motivo, o aquecedor elétrico é limitado e DESATIVADO em primeiro lugar. O sistema limita o consumo energético pela seguinte ordem:

- 1 DESATIVA o aquecedor de reserva.
- 2 Limita a unidade de exterior.
- 3 DESATIVA a unidade de exterior.

Exemplo

Se a configuração for a seguinte: O nível de limitação de potência NÃO permite o funcionamento do aquecedor de reserva (nível 1).

Assim, o consumo energético é limitado da seguinte forma:

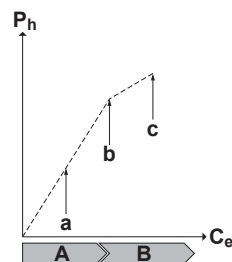

- P_h Calor produzido
- C_e Energia consumida
- A** Unidade de exterior
- B** Aquecedor de reserva
- a** Funcionamento da unidade de exterior limitado
- b** Funcionamento da unidade de exterior sem restrições
- c** Nível 1 do aquecedor de reserva ATIVADO

5.6.4 Limite de potência BBR16



INFORMAÇÕES

As regulações **Restrição**: BBR16 estão visíveis apenas quando o idioma da interface de utilizador está definida para sueco.



NOTIFICAÇÃO

2 semanas para mudar. Após ter ativado BBR16, dispõe apenas de 2 semanas para alterar as suas regulações (**Ativação BBR16** e **Limite de potência BBR16**). Após 2 semanas, a unidade congela estas regulações.

Nota: Este é diferente do limite de potência permanente, o qual é sempre alterável.

Utilize o limite de potência BBR16 quando tiver de cumprir os regulamentos BBR16 (regulamentos de energia suecos).

Pode combinar o limite de potência BBR16 com os outros controlos do consumo energético. Se o fizer, a unidade utiliza o controlo mais restritivo.

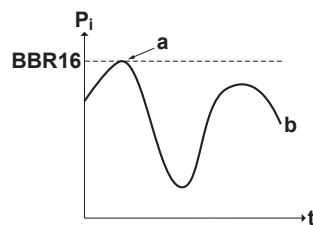

- P_i Entrada de alimentação
- t Hora
- BBR16 Nível do limite BBR16
- a** Limitação de potência ativa
- b** Consumo de potência real

Definição e configuração

- Não é necessário qualquer equipamento adicional.
- Defina as regulações de controlo do consumo energético em [9.9] através da interface de utilizador (consulte "[Controlo do consumo energético](#)" [► 195]):
 - Ativar BBR16
 - Defina o nível de limitação de potência desejado

5.7 Configuração de um sensor de temperatura externo

Pode ligar uma sonda de temperatura externa. Mede a temperatura ambiente interior ou exterior. Recomendamos a utilização de uma sonda de temperatura externa nos seguintes casos:

Temperatura ambiente interior

- No controlo do termostato da divisão, a Interface de conforto humano (BRC1HHDA utilizada como termostato da divisão) mede a temperatura ambiente interior. Assim, a Interface de conforto humano deve ser instalada num local:
 - Onde a temperatura média da divisão possa ser detetada
 - Que NÃO esteja exposto à luz solar direta
 - Que NÃO esteja perto de uma fonte de calor
 - Que NÃO seja afetado por ar exterior ou por correntes de ar devido, por ex., à abertura/encerramento de portas

- Caso isto NÃO seja possível, recomendamos a ligação de um sensor de interior remoto (KRCS01-1 opcional).
- Configuração: Para ver as instruções de instalação, consulte o manual de instalação do sensor de interior remoto e o livro de anexo para equipamento opcional.
- Configuração: Selecione um sensor de divisão [9.B].

Temperatura ambiente exterior

- Na unidade de exterior, a temperatura ambiente exterior é medida. Assim, a unidade de exterior deve ser instalada num local:
 - No lado norte da casa ou no lado da casa onde existirem mais emissores de calor
 - Que NÃO esteja exposto à luz solar direta
- Caso isto NÃO seja possível, recomendamos a ligação de um sensor de exterior remoto (EKRS01 opcional).
- Configuração: Para ver as instruções de instalação, consulte o manual de instalação do sensor de exterior remoto e o livro de anexo para equipamento opcional.
- Configuração: Selecione um sensor de exterior [9.B].
- Quando a função de poupança de energia da unidade de exterior está ativa (consulte "[Função de poupança de energia](#)" [▶ 203]), a atividade da unidade de exterior é reduzida para diminuir as perdas de energia em modo de espera. Como resultado, a temperatura ambiente exterior NÃO é lida.
- Se a temperatura de saída de água desejada depender das condições climatéricas, a medição contínua da temperatura exterior é importante. Este é outro motivo que justifica a instalação do sensor de temperatura ambiente exterior opcional.



INFORMAÇÕES

Os dados do sensor externo de temperatura ambiente exterior (médios ou instantâneos) são utilizados nas curvas de controlo dependentes das condições climatéricas e na lógica de comutação de aquecimento/arrefecimento automática. Para proteger a unidade de exterior, o sensor interno da unidade de exterior é sempre utilizado.

6 Instalação da unidade

Neste capítulo

6.1	Preparação do local de instalação.....	58
6.1.1	Requisitos para o local de instalação da unidade de exterior.....	58
6.1.2	Requisitos adicionais para o local de instalação da unidade de exterior em climas frios.....	61
6.1.3	Requisitos do local de instalação para a unidade de interior.....	61
6.2	Abertura e encerramento das unidades.....	62
6.2.1	Sobre a abertura das unidades.....	62
6.2.2	Para abrir a unidade de exterior.....	63
6.2.3	Remoção dos bloqueios de transporte.....	63
6.2.4	Para fechar a unidade de exterior.....	63
6.2.5	Para abrir a unidade de interior.....	64
6.2.6	Para descer a caixa de distribuição na unidade de interior.....	66
6.2.7	Para fechar a unidade de interior.....	67
6.3	Montagem da unidade de exterior.....	67
6.3.1	Sobre a montagem da unidade de exterior.....	67
6.3.2	Cuidados ao montar a unidade de exterior.....	67
6.3.3	Proporcionar a estrutura de instalação.....	67
6.3.4	Instalar a unidade exterior.....	69
6.3.5	Proporcionar escoamento.....	70
6.3.6	Para instalar a grelha de descarga.....	71
6.3.7	Para retirar a grelha de descarga e colocar a grelha numa posição segura.....	73
6.4	Montagem da unidade de interior.....	74
6.4.1	Sobre a montagem da unidade de interior.....	74
6.4.2	Precauções durante a montagem da unidade de interior.....	74
6.4.3	Para instalar a unidade de interior.....	74
6.4.4	Para ligar a mangueira de drenagem ao dreno.....	75

6.1 Preparação do local de instalação

NÃO instale a unidade em locais habituais de trabalho. Em caso de trabalhos de construção (por ex., estaleiros de obras) onde se produz muito pó, É NECESSÁRIO cobrir a unidade.

Escolha um local de instalação com espaço suficiente para poder transportar a unidade para dentro e para fora do local.



AVISO

O aparelho deve ser armazenado numa divisão sem fontes de ignição em operação contínua (exemplo: chamas desprotegidas, um aparelho a gás ou um aquecedor eléctrico em operação).

6.1.1 Requisitos para o local de instalação da unidade de exterior



INFORMAÇÕES

Leia também as precauções e requisitos no capítulo “Precauções de segurança gerais”.

Tenha em conta as recomendações de espaçamento. Consulte "[15.1 Área para assistência técnica: Unidade de exterior](#)" [▶ 247].



NOTIFICAÇÃO

- NÃO empilhe as unidades umas noutras.
- NÃO pendure a unidade num tecto.

Ventos fortes (≥ 18 km/h) que soprem contra a saída de ar da unidade de exterior provocam curto-circuitos (aspiração da descarga de ar). Isto pode provocar:

- deterioração da capacidade operacional;
- aceleração frequente do congelamento durante o processo de aquecimento;
- interrupção do funcionamento devido à diminuição da baixa pressão ou aumento da alta pressão;
- uma ventoinha partida (se um vento forte soprar continuamente na ventoinha, esta poderá rodar muito rápido até partir).

Recomenda-se que instale uma placa deflectora quando a saída de ar estiver exposta ao vento.

Recomenda-se que instale a unidade de exterior com a entrada de ar virada para a parede e NÃO directamente exposta ao vento.

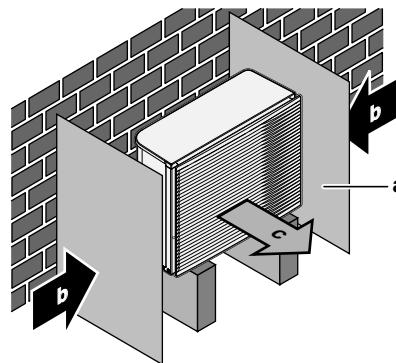

- a Chapa deflectora
- b Direcção do vento predominante
- c Saída de ar

NÃO instale a unidade nos seguintes locais:

- Áreas sensíveis a sons (por exemplo, junto de um quarto), de modo que o ruído de funcionamento não cause incómodos.
Nota: Se a intensidade sonora for medida em condições reais de instalação, o valor medido poderá ser superior ao nível de pressão sonora indicado em Espectro acústico no livro de dados devido ao ruído ambiente e às reflexões de som.
- Locais com presença atmosférica de névoas de fluidos óleo-minerais ou vapores (de óleo ou outros). Os componentes plásticos podem deteriorar-se e cair ou provocar fugas de água.

NÃO se recomenda que instale a unidade nos locais seguintes, pois pode diminuir a vida útil da unidade:

- Onde existem grandes variações de tensão
- Dentro de veículos ou de navios
- Onde existirem vapores ácidos ou alcalinos

Instalação em áreas marítimas. Certifique-se de que a unidade de exterior NÃO fica directamente exposta aos ventos marítimos. Deste modo, é possível evitar a corrosão causada pelos níveis elevados de sal no ar, que pode encurtar a vida útil da unidade.

Instale a unidade de exterior longe dos ventos marítimos directos.

Exemplo: Por trás do edifício.

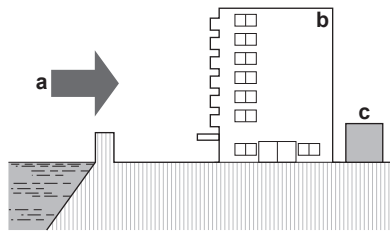

Se a unidade de exterior estiver exposta a ventos marítimos directos, instale um corta-vento.

- Altura do corta-vento $\geq 1,5 \times$ altura da unidade de exterior
- Tenha em conta os requisitos de espaço para assistência técnica quando instalar o corta-vento.

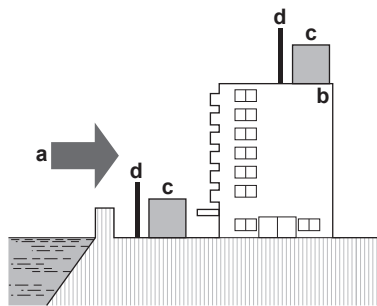

- a Vento marítimo
- b Edifício
- c Unidade de exterior
- d Corta-vento

A unidade de exterior foi concebida apenas para instalação no exterior e para as seguintes temperaturas ambiente:

Modo de arrefecimento	10~43°C
Modo de aquecimento	-28~35°C

Requisitos especiais para R32

A unidade de exterior contém um circuito de refrigerante interno (R32) mas NÃO tem de montar tubagens locais de refrigerante ou carga de refrigerante.

Tenha em conta os seguintes requisitos e precauções:

 **AVISO**

- NÃO fure nem queime.
- NÃO utilize meios para acelerar o processo de descongelamento nem para limpar o equipamento, que não tenham sido recomendados pelo fabricante.
- Tenha em atenção que o refrigerante R32 NÃO tem odor.

 **AVISO**

O aparelho deve ser armazenado de modo a evitar danos mecânicos e numa divisão onde não existam fontes de ignição em funcionamento contínuo (por exemplo, chamas abertas, um aparelho a gás ou um aquecedor elétrico em funcionamento).

 **AVISO**

Certifique-se de que a instalação, assistência técnica, manutenção e reparação cumprem as instruções da Daikin e a legislação aplicável (por exemplo, a regulamentação nacional do gás) e são realizadas apenas por pessoal autorizado.

6.1.2 Requisitos adicionais para o local de instalação da unidade de exterior em climas frios

Proteja a unidade de exterior contra a queda de neve directa e tenha o cuidado de garantir que a unidade de exterior NUNCA fica coberta de neve.

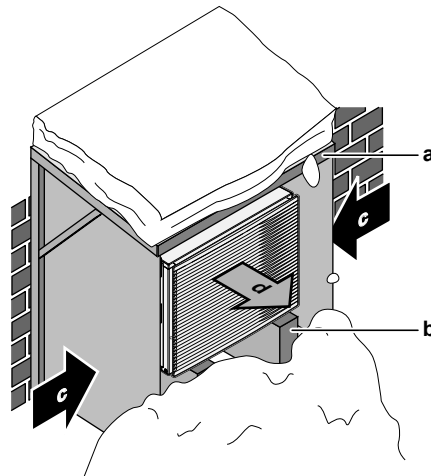

- a Protecção contra a neve ou abrigo
- b Pedestal
- c Direcção do vento predominante
- d Saída de ar

De qualquer forma, reserve um mínimo de 150 mm de espaço livre por baixo da unidade. Além disso, certifique-se de que a unidade é colocada pelo menos 100 mm acima do nível máximo de neve esperado. Para mais informações, consulte "[6.3 Montagem da unidade de exterior](#)" [▶ 67].

Em locais onde costuma cair bastante neve, é muito importante escolher um local de instalação onde a neve NÃO afecte o funcionamento da unidade. Se for previsível a queda de neve nas laterais, certifique-se de que a Serpentina do permutador de calor não será afectada. Se necessário, instale uma tampa e um pedestal.

6.1.3 Requisitos do local de instalação para a unidade de interior



INFORMAÇÕES

Leia também as precauções e requisitos no capítulo "Precauções de segurança gerais".

- A unidade de interior foi concebida apenas para instalação no interior e para as seguintes temperaturas ambiente:
 - Funcionamento para aquecimento ambiente: 5~30°C
 - Funcionamento para arrefecimento ambiente: 5~35°C
 - Produção de água quente sanitária: 5~35°C



INFORMAÇÕES

O arrefecimento apenas é aplicável no caso de:

- Modelos reversíveis
- Modelos só de aquecimento + kit de conversão (EKHVCONV2)

- Tenha em conta as recomendações de medição:

Desnível máximo entre a unidade de interior e a unidade de exterior	10 m
---	------

Comprimento total máximo da tubagem de água	50 m ^(a)
---	---------------------

^(a) É possível determinar com precisão o comprimento da tubagem de água com a ferramenta Hydronic Piping Calculation. A ferramenta Hydronic Piping Calculation faz parte do Heating Solutions Navigator, que está disponível em <https://professional.standbyme.daikin.eu>. Contacte o seu representante caso não tenha acesso ao Heating Solutions Navigator.

- Tenha em conta as seguintes recomendações de instalação:

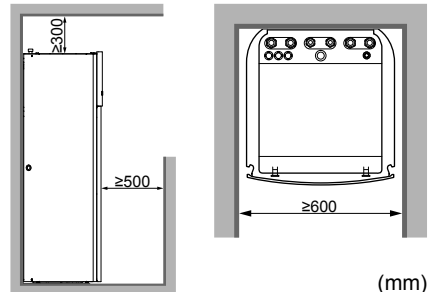

INFORMAÇÕES

Se tiver um espaço de instalação limitado, faça o seguinte antes de instalar a unidade na posição final: "6.4.4 Para ligar a mangueira de drenagem ao dreno" [▶ 75]. Requer a remoção de um ou ambos os painéis.

- A base deve ser suficientemente forte para aguentar o peso da unidade. Tenha em conta o peso da unidade com um depósito de água quente sanitária cheio de água.

Certifique-se de que, em caso de fugas de água, esta não possa causar qualquer dano ao espaço de instalação e à área em redor.

NÃO instale a unidade em locais como:

- Locais com presença atmosférica de névoas de fluidos óleo-minerais ou vapores (de óleo ou outros). Os componentes plásticos podem deteriorar-se e cair ou provocar fugas de água.
- Áreas sensíveis a sons (por exemplo, junto de um quarto), de modo a que o ruído de funcionamento não cause incómodos.
- Em locais de humidade elevada (máx. HR=85%), por exemplo, uma casa de banho.
- Em locais onde é possível ocorrer congelamento. A temperatura ambiente em redor da unidade de interior terá de ser >5°C.

6.2 Abertura e encerramento das unidades

6.2.1 Sobre a abertura das unidades

Em certos momentos, tem que abrir a unidade. **Exemplo:**

- Ao efetuar as ligações elétricas
- Ao realizar a manutenção ou consultar a assistência técnica da unidade



PERIGO: RISCO DE ELECTROCUSSÃO

NÃO deixe a unidade sem supervisão quando a tampa de serviço estiver removida.

6.2.2 Para abrir a unidade de exterior

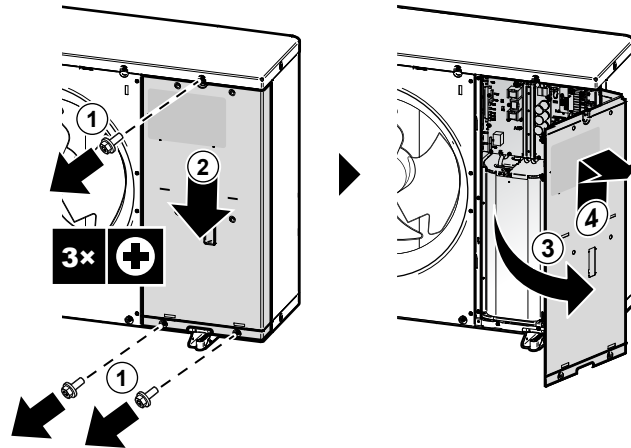
**PERIGO: RISCO DE ELECTROCUSSÃO****PERIGO: RISCO DE QUEIMADURAS**

6.2.3 Remoção dos bloqueios de transporte

**NOTIFICAÇÃO**

Se a unidade for utilizada antes de retirados os bloqueios de transporte, podem verificar-se vibrações anormais ou ruído.

Os suportes de transporte (2x) protegem a unidade durante o transporte. É necessário removê-los durante a instalação.

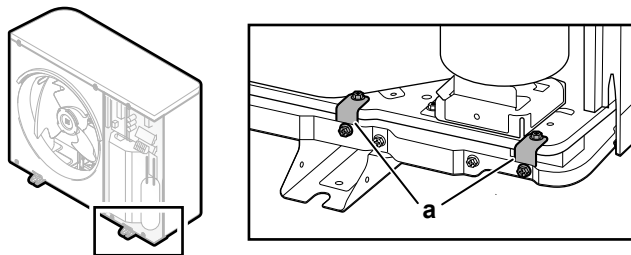

a Suportes de transporte (2x)

- 1 Abra a tampa da caixa de distribuição. Consulte "[6.2.2 Para abrir a unidade de exterior](#)" [▶ 63].
- 2 Retire os parafusos (4x) dos suportes de transporte e elimine-os.
- 3 Retire os suportes de transporte (2x) e encaminhe-os para reciclagem.

6.2.4 Para fechar a unidade de exterior

**NOTIFICAÇÃO**

Quando fechar a tampa da unidade de exterior, certifique-se de que o binário de aperto NÃO excede 4,1 N•m.

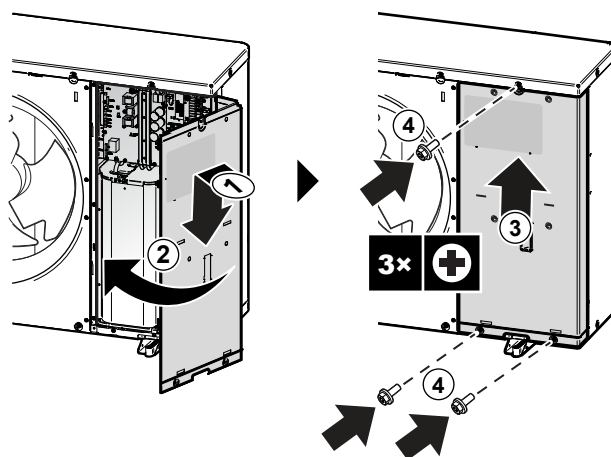

6.2.5 Para abrir a unidade de interior

Visão geral

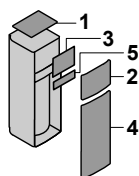

- a Painel superior
- b Painel da interface de utilizador
- c Tampa da caixa de distribuição
- d Painel frontal
- e Tampa da caixa de distribuição de alta tensão

Abrir

- 1 Retire o painel superior.

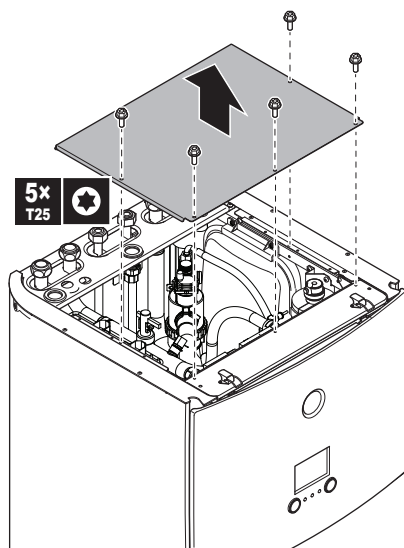

- 2 Retire o painel da interface de utilizador. Abra as dobradiças na parte superior e deslize o painel superior para cima.



NOTIFICAÇÃO

Se retirar o painel da interface de utilizador, desligue também os cabos da parte de trás do painel da interface de utilizador para evitar danos.

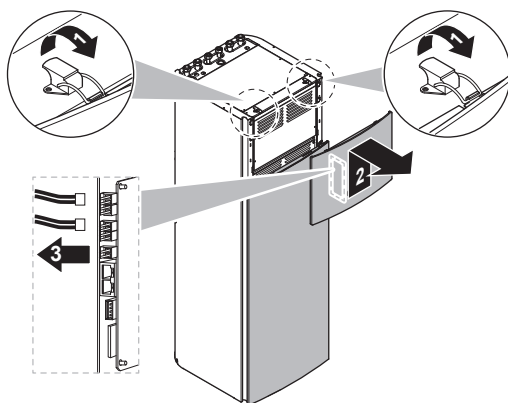

3 Retire a tampa da caixa de distribuição.

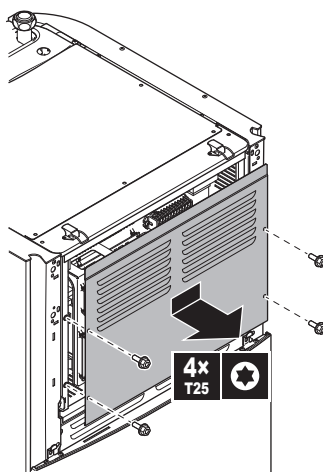

4 Se necessário, retire a placa dianteira. Isto é necessário, por exemplo, para os casos seguintes:

- ["6.2.6 Para descer a caixa de distribuição na unidade de interior"](#) [▶ 66]
- ["6.4.4 Para ligar a mangueira de drenagem ao dreno"](#) [▶ 75]
- Quando precisar de aceder à caixa de distribuição de alta tensão

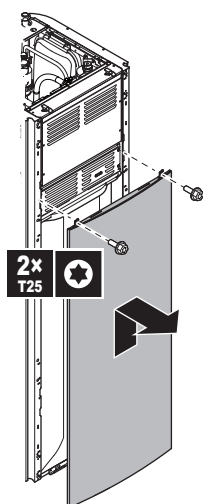

5 Se precisar de aceder aos componentes de alta tensão, retire a tampa da caixa de distribuição de alta tensão.

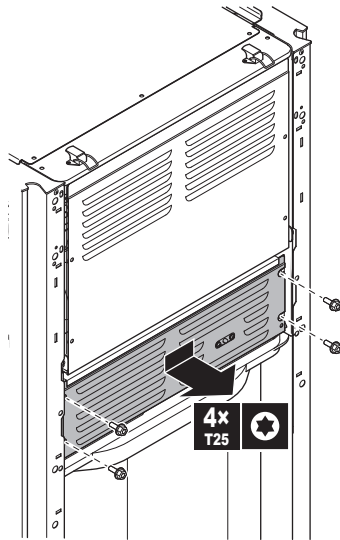

6.2.6 Para descer a caixa de distribuição na unidade de interior

Durante a instalação, necessita de aceder ao interior da unidade de interior. Para obter um acesso mais fácil, coloque a caixa de distribuição numa posição inferior na unidade, do seguinte modo:

Pré-requisito: O painel da interface de utilizador e o painel dianteiro foram retirados.

- 1 Retire a placa de fixação do topo da unidade.
- 2 Incline a caixa de distribuição para a frente e levante-a para fora das respetivas dobradiças.

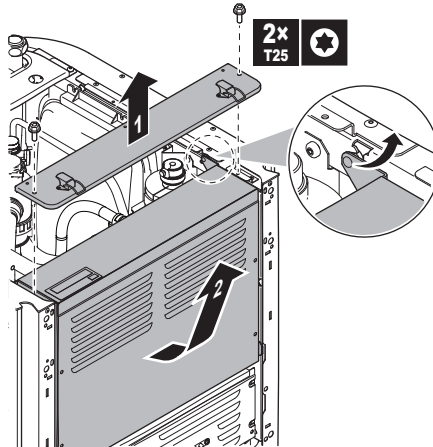

- 3 Coloque a caixa de distribuição numa posição inferior na unidade. Utilize as 2 dobradiças localizadas numa posição inferior na unidade.

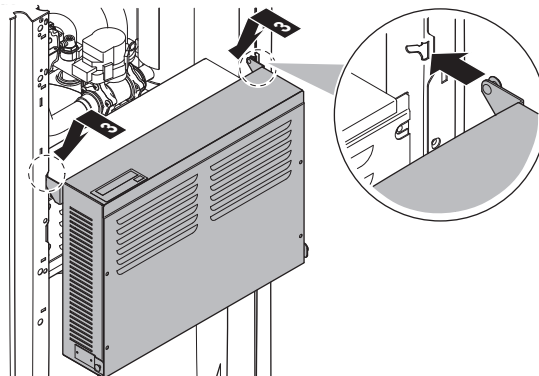

6.2.7 Para fechar a unidade de interior

- 1 Feche a tampa da caixa de distribuição.
- 2 Coloque a caixa de distribuição de novo na devida posição.
- 3 Reinstale o painel superior.
- 4 Reinstale os painéis laterais.
- 5 Reinstale o painel frontal.
- 6 Volte a ligar os cabos ao painel da interface de utilizador.
- 7 Reinstale o painel da interface de utilizador.



NOTIFICAÇÃO

Quando fechar a tampa da unidade de interior, certifique-se de que o binário de aperto NÃO excede 4,1 N•m.

6.3 Montagem da unidade de exterior

6.3.1 Sobre a montagem da unidade de exterior

Quando

Antes de ligar a tubagem de água, é necessário montar a unidade de exterior.

Fluxo de trabalho adicional

A montagem da unidade de exterior é, geralmente, constituída pelas seguintes etapas:

- 1 Proporcionar a estrutura de instalação.
- 2 Instalação da unidade de exterior.
- 3 Proporcionar escoamento.
- 4 Instalar a grelha de descarga.
- 5 Proteger a unidade contra a neve e o vento ao instalar uma proteção contra a neve e placas defletoras. Consulte "[6.1 Preparação do local de instalação](#)" [▶ 58].

6.3.2 Cuidados ao montar a unidade de exterior



INFORMAÇÕES

Leia também as precauções e requisitos, nos capítulos seguintes:

- "[1 Precauções de segurança gerais](#)" [▶ 6]
- "[6.1 Preparação do local de instalação](#)" [▶ 58]

6.3.3 Proporcionar a estrutura de instalação

Verifique a resistência e o nivelamento do piso da instalação para que a unidade não provoque qualquer vibração ou ruído durante o seu funcionamento.

Fixe a unidade de forma segura através dos parafusos de base de acordo com o esquema da base.

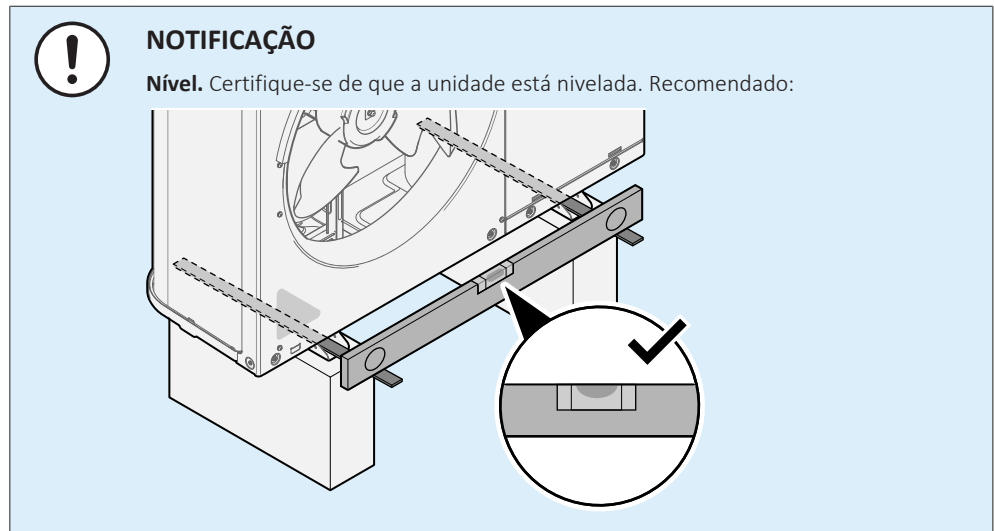

Utilize 4 conjuntos de parafusos de ancoragem M12 com as respectivas porcas e anilhas. Reserve um mínimo de 150 mm de espaço livre por baixo da unidade. Além disso, certifique-se de que a unidade é colocada pelo menos 100 mm acima do nível máximo de neve esperado.

Pontos de ancoragem

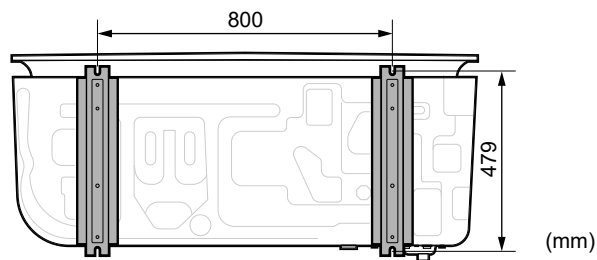

Pedestal

Quando instalar sobre um pedestal, certifique-se de que continua a ser possível colocar a grelha de descarga na respetiva posição de segurança. Consulte "6.3.7 Para retirar a grelha de descarga e colocar a grelha numa posição segura" [▶ 73].

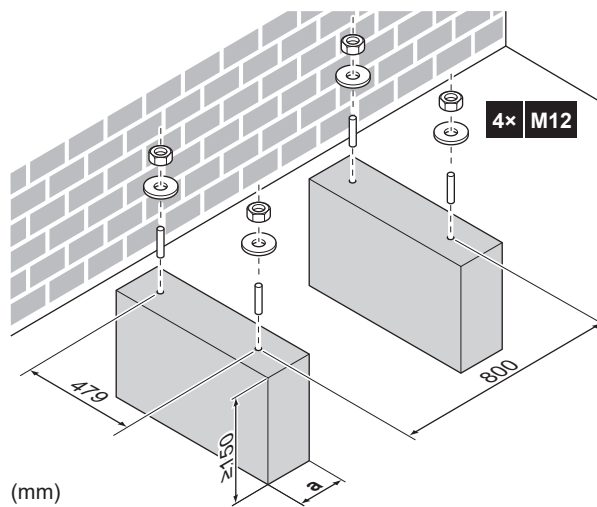

a Certifique-se de que não tapa o orifício de drenagem da placa inferior da unidade.

6.3.4 Instalar a unidade exterior

- 1 Transporte a unidade segurando-a pelas lingas e coloque-a sobre a estrutura de instalação.

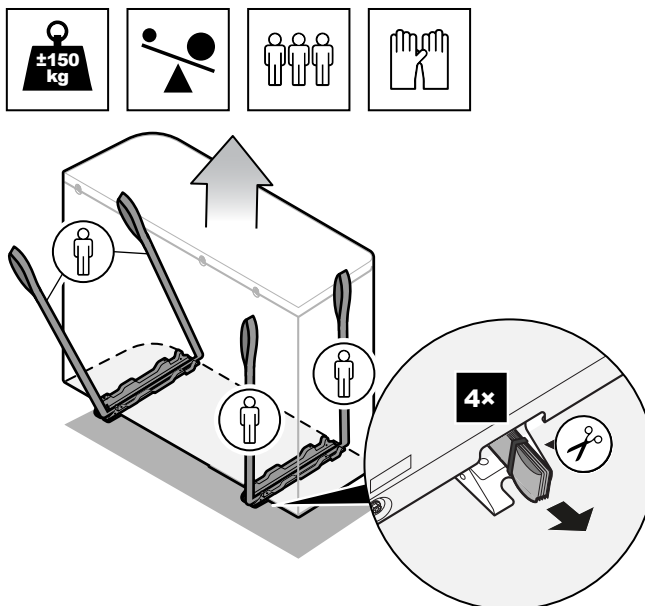

- 2 Fixe a unidade na estrutura de instalação.

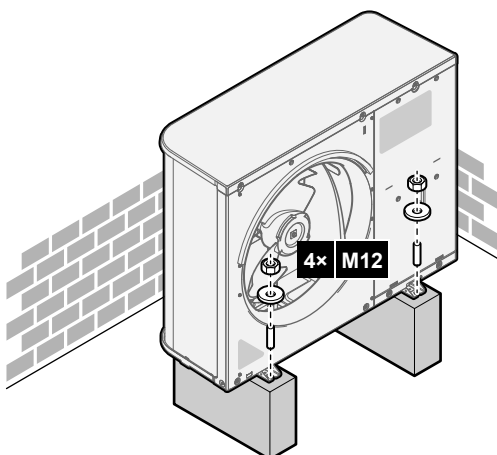

- 3 Retire as lingas (e os parafusos) e encaminhe-as para reciclagem.

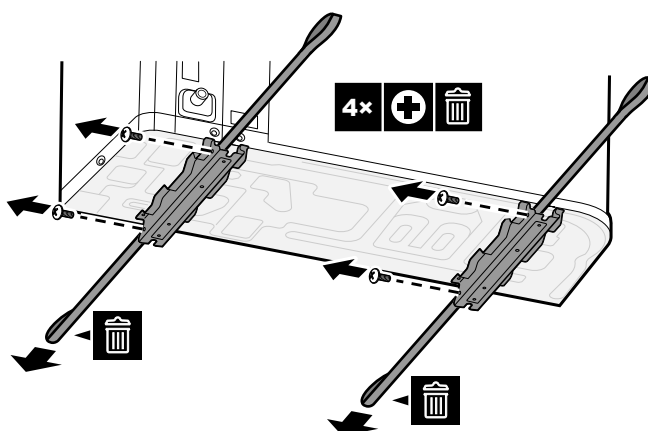

6.3.5 Proporcionar escoamento

- Certifique-se de que a água da condensação consegue ser adequadamente evacuada.
- Instale a unidade numa base para assegurar que existe uma drenagem adequada, de forma a evitar a acumulação de gelo.
- Prepare um canal de drenagem da água à volta da base, para drenar as águas residuais para fora da unidade.
- Evite que a água de drenagem passe pelo percurso, para que NÃO fique escorregadio em caso de temperaturas ambiente de congelamento.
- Se instalar a unidade numa estrutura, instale uma placa impermeável dentro de 150 mm da parte de baixo da unidade, de modo a evitar a entrada de água na unidade e para evitar que a água de drenagem pingue (consulte a figura seguinte).

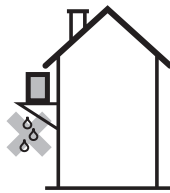

NOTIFICAÇÃO

Se a unidade for instalada num clima frio, tome medidas adequadas para que a condensação drenada NÃO POSSA congelar. Recomendamos que efetue o seguinte:

- Isole a mangueira de drenagem.
- Instale um aquecedor do tubo de drenagem (fornecimento local). Para ligar o aquecedor de tubo de drenagem, consulte "[8.2.1 Para efetuar a instalação elétrica à unidade de exterior](#)" [▶ 97].



NOTIFICAÇÃO

Reserve um mínimo de 150 mm de espaço livre por baixo da unidade. Além disso, certifique-se de que a unidade é colocada pelo menos 100 mm acima do nível de neve esperado.

Utilize o bujão de drenagem (com o O-ring) e uma mangueira para permitir a drenagem.

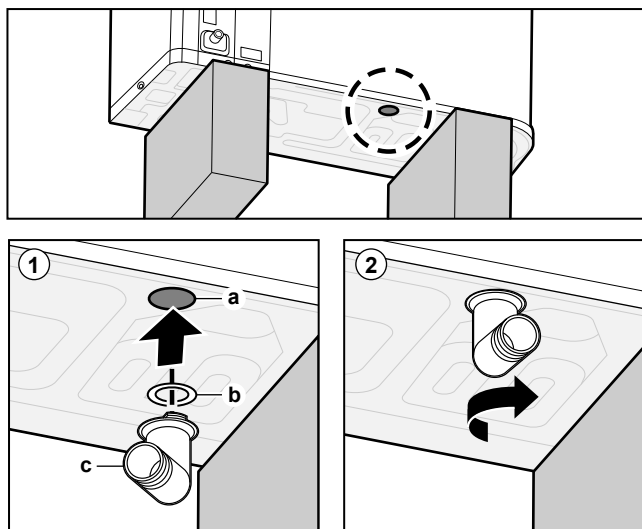

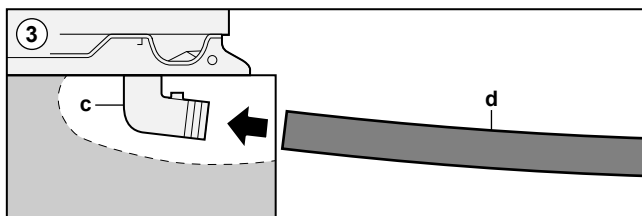

- a Orifício de drenagem
- b O-ring (fornecido como acessório)
- c Bujão de drenagem (fornecido como acessório)
- d Mangueira (fornecimento local)



NOTIFICAÇÃO

O-ring. Certifique-se de que o O-ring fica bem instalado para evitar fugas.

6.3.6 Para instalar a grelha de descarga



INFORMAÇÕES

Instalação elétrica. Antes de instalar a grelha de descarga, efetue as ligações elétricas.

Instale a parte inferior da grelha de descarga

- 1 Introduza os ganchos.
- 2 Introduza os pinos de ponta redonda.

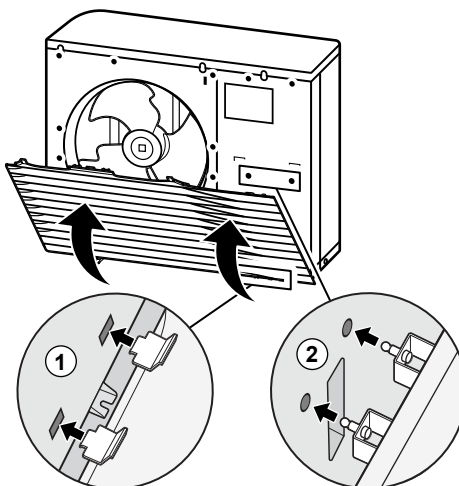

- 3 Fixe os 2 parafusos inferiores.

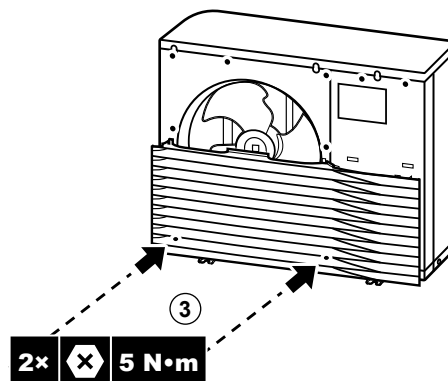

Instale a parte superior da grelha de descarga



NOTIFICAÇÃO

Vibrações. Certifique-se de que a parte superior da grelha de descarga fica perfeitamente encaixada na parte inferior para evitar vibrações.

- 4 Alinhe e encaixe o lado esquerdo.
- 5 Alinhe e encaixe a parte do meio.
- 6 Alinhe e encaixe o lado direito.

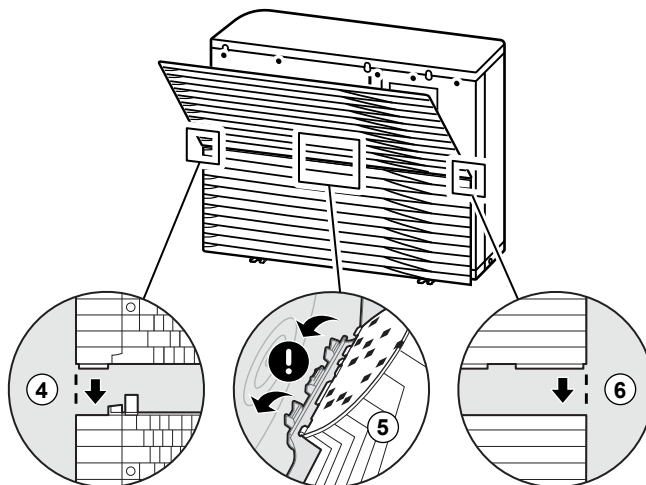

- 7 Introduza os ganchos.
- 8 Introduza os pinos de ponta redonda.

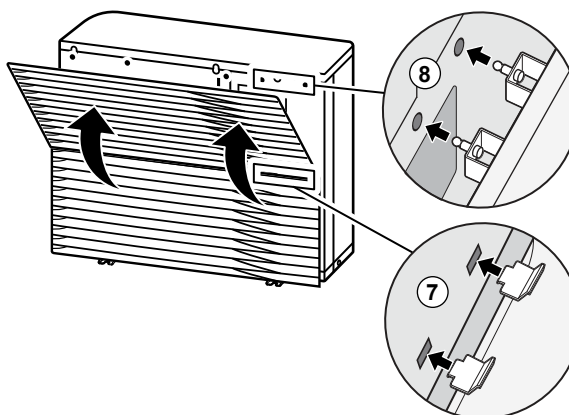

- 9 Fixe os 6 parafusos restantes.

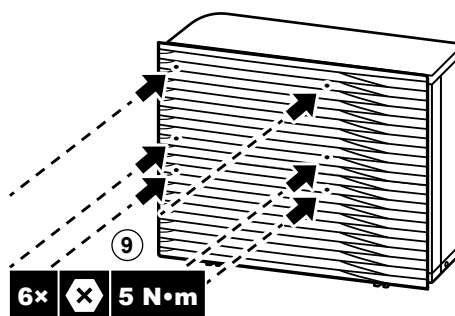

6.3.7 Para retirar a grelha de descarga e colocar a grelha numa posição segura

**AVISO**

Ventoinha em rotação. Antes de ATIVAR a unidade de exterior ou efetuar alguma manutenção na mesma, certifique-se de que a ventoinha está coberta pela grelha de descarga, que serve de proteção contra a ventoinha em rotação. Consulte:

- "6.3.6 Para instalar a grelha de descarga" [▶ 71]
- "6.3.7 Para retirar a grelha de descarga e colocar a grelha numa posição segura" [▶ 73]

- 1 Retire a parte superior da grelha de descarga.

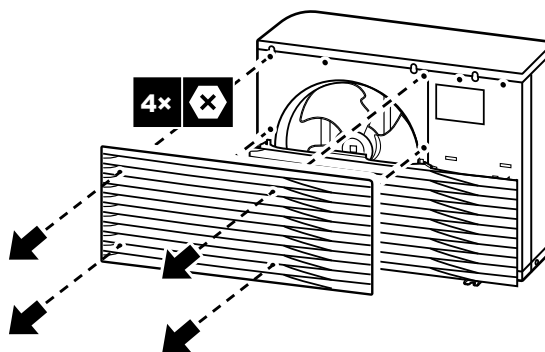

- 2 Retire a parte inferior da grelha de descarga.

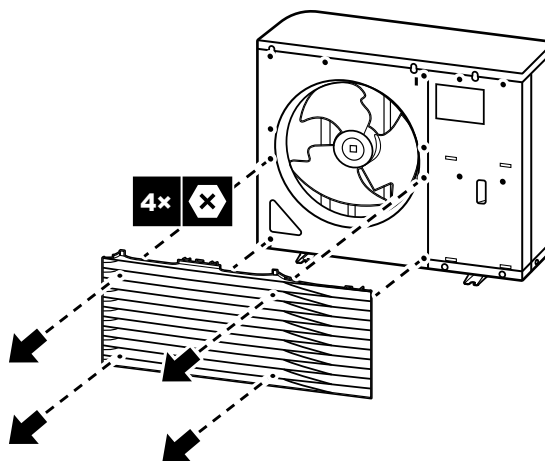

- 3 Rode a parte inferior da grelha de descarga.

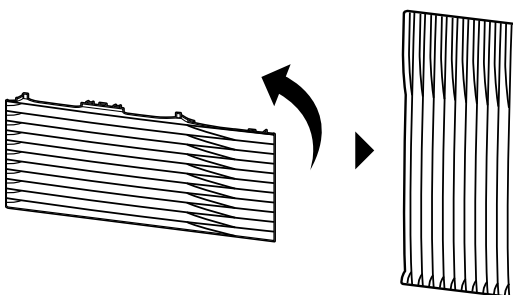

- 4 Alinhe o pino de ponta redonda e o gancho da grelha com os respectivos orifícios na unidade.

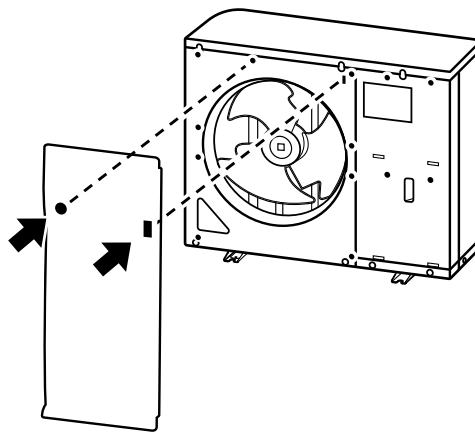

- 5 Introduza o gancho.
- 6 Introduza o pino de ponta redonda.

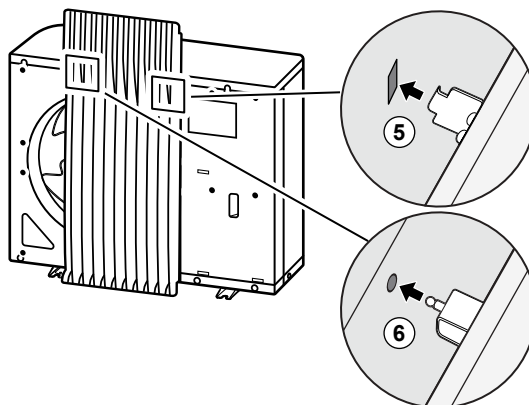

6.4 Montagem da unidade de interior

6.4.1 Sobre a montagem da unidade de interior

Fluxo de trabalho adicional

Montar a unidade de interior consiste, geralmente, nas seguintes etapas:

- 1 Instalar a unidade de interior.

6.4.2 Precauções durante a montagem da unidade de interior



INFORMAÇÕES

Leia também as precauções e requisitos, nos capítulos seguintes:

- "1 Precauções de segurança gerais" [▶ 6]
- "6.1 Preparação do local de instalação" [▶ 58]

6.4.3 Para instalar a unidade de interior

- 1 Levante a unidade de interior da palete e coloque-a no piso. Ver também "3.3.3 Para manusear a unidade de interior" [▶ 21].
- 2 Ligue a mangueira de drenagem ao dreno. Consulte "6.4.4 Para ligar a mangueira de drenagem ao dreno" [▶ 75].
- 3 Faça deslizar a unidade de interior para a posição correta.

- 4 Ajuste a altura do pé de nivelamento para compensar as irregularidades do piso. O desvio máximo permitido é 1°.

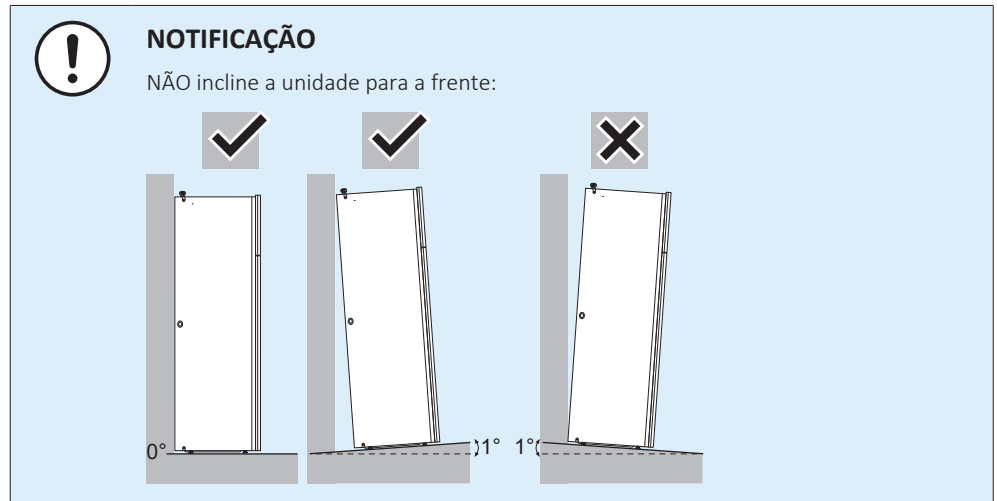
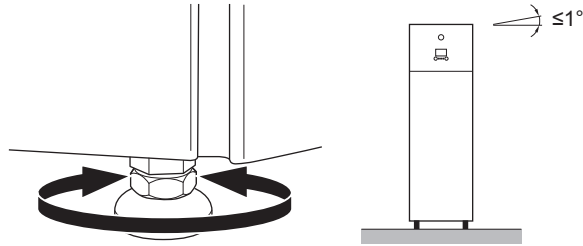

6.4.4 Para ligar a mangueira de drenagem ao dreno

A água proveniente da válvula de segurança é recolhida no recipiente de drenagem. O recipiente de drenagem está ligado a uma mangueira de drenagem no interior da unidade. Tem de ligar a mangueira de drenagem a um dreno apropriado, de acordo com a legislação aplicável. Pode encaminhar a mangueira de drenagem através do painel lateral esquerdo ou direito.

Pré-requisito: O painel da interface de utilizador e o painel dianteiro foram retirados.

- 1 Retire um dos painéis laterais.
- 2 Corte o ilhó de borracha.
- 3 Puxe a mangueira de drenagem através do orifício.
- 4 Volte a colocar o painel lateral. Assegure que a água flui através do tubo de drenagem.

É recomendada a utilização de um distribuidor para recolher a água.

Opção 1: através do painel lateral esquerdo

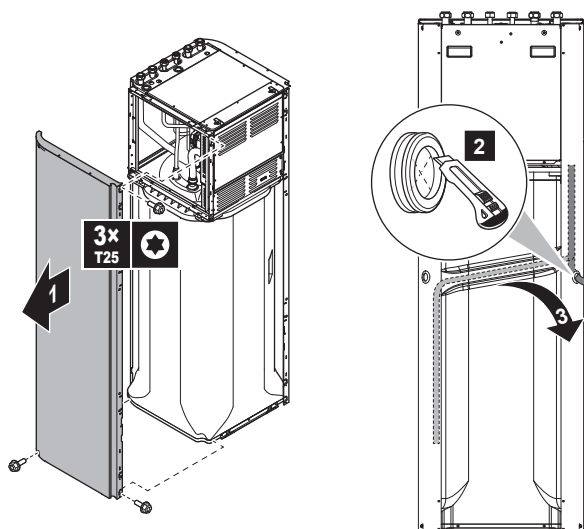

Opção 2: através do painel lateral direito

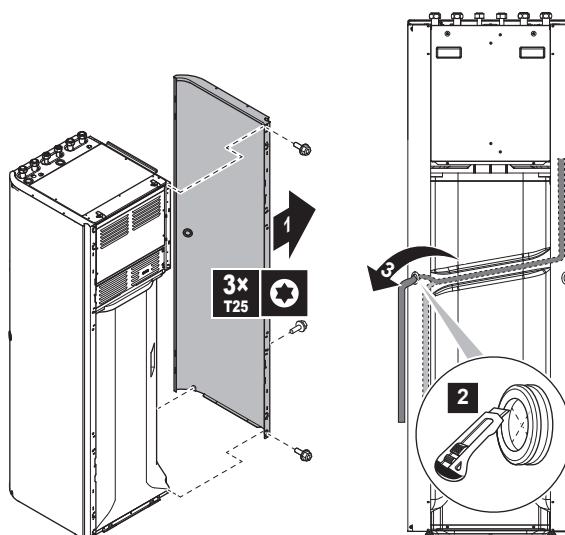

7 Instalação da tubagem

Neste capítulo

7.1	Preparação da tubagem de água	77
7.1.1	Requisitos do circuito de água	77
7.1.2	Fórmula para calcular a pré-pressão do reservatório de expansão.....	80
7.1.3	Para verificar o volume de água e o caudal.....	80
7.1.4	Alteração da pré-pressão do reservatório de expansão	82
7.1.5	Para verificar o volume da água: Exemplos.....	82
7.2	Ligação da tubagem de água.....	83
7.2.1	Sobre a ligação da tubagem de água.....	83
7.2.2	Precauções na ligação da tubagem de água.....	83
7.2.3	Para ligar a tubagem de água	86
7.2.4	Para ligar a tubagem de recirculação	86
7.2.5	Para encher o circuito de água	86
7.2.6	Para proteger o circuito de água contra congelamento	87
7.2.7	Para encher o depósito de água quente sanitária.....	90
7.2.8	Para isolar a tubagem de água.....	90

7.1 Preparação da tubagem de água

7.1.1 Requisitos do circuito de água



INFORMAÇÕES

Leia também as precauções e requisitos no capítulo “Precauções de segurança gerais”.



NOTIFICAÇÃO

No caso de tubos de plástico, assegure que estes são completamente estanques à difusão de oxigénio de acordo com a norma DIN 4726. A difusão de oxigénio para a tubagem pode levar à corrosão excessiva.

- **Ligação da tubagem – Legislação.** Efectue todas as ligações da tubagem segundo a legislação aplicável e as instruções no capítulo “Instalação”, respeitando a saída e a entrada de água.
- **Ligação da tubagem – Força.** NÃO utilize força excessiva quando estabelecer as ligações da tubagem. As tubagens deformadas podem provocar avarias na unidade.
- **Ligação da tubagem – Ferramentas.** Utilize apenas as ferramentas adequadas para manusear latão, que é um material macio. Se NÃO o fizer, os tubos ficarão danificados.
- **Ligação da tubagem – Ar, humidade, pó.** Se entrar ar, humidade ou poeira para o circuito, poderão surgir problemas. Para evitar que isto aconteça:
 - Utilize apenas tubos limpos
 - Segure a extremidade do tubo para baixo ao retirar as rebarbas.
 - Cubra a extremidade do tubo ao inseri-lo numa parede para evitar a entrada de pó e/ou sujidade no tubo.
 - Utilize um vedante de rosca de boa qualidade para vedar as ligações.
- **Isolamento.** Isole até à base do permutador de calor.
- **Congelamento.** Proteja contra congelamento.

- **Circuito fechado.** Utilize a unidade de interior APENAS num sistema de água fechado. Utilizar o sistema num sistema de água aberto irá levar à corrosão excessiva.
- **Comprimento da tubagem.** É recomendado evitar longas distâncias de tubagens entre o depósito de água quente sanitária e o ponto final da água quente (chuveiro, banheira...) e evitar pontos sem saída.
- **Diâmetro da tubagem.** Seleccione o diâmetro da tubagem de água face ao fluxo de água necessário e à pressão estática externa da bomba disponível. Consulte "15 Dados técnicos" [▶ 246] para as curvas de pressão estática externa da unidade de interior.
- **Fluxo de água.** Pode encontrar o fluxo de água mínimo necessário para o funcionamento da unidade de interior na tabela seguinte. Em todos os casos, este fluxo deve ser assegurado. Quando o fluxo for inferior, a unidade de interior irá parar e apresentar o erro 7H.

Caudal mínimo necessário

25 l/min

- **Componentes fornecidos no local – Água.** Utilize apenas materiais compatíveis com a água utilizada no sistema e com os materiais utilizados na unidade de interior.
- **Componentes fornecidos no local – Temperatura e pressão da água.** Verifique se todos os componentes nas tubagens locais conseguem suportar a pressão e a temperatura da água.
- **Pressão da água.** A pressão máxima da água é de 4 bar. Coloque protecções adequadas no circuito de água para assegurar que a pressão máxima NÃO é excedida.
- **Temperatura da água.** Todas as tubagens e acessórios de tubagens instalados (válvulas, ligações...) TÊM de suportar as temperaturas seguintes:



INFORMAÇÕES

A ilustração seguinte é um exemplo e pode NÃO corresponder à disposição do seu sistema.

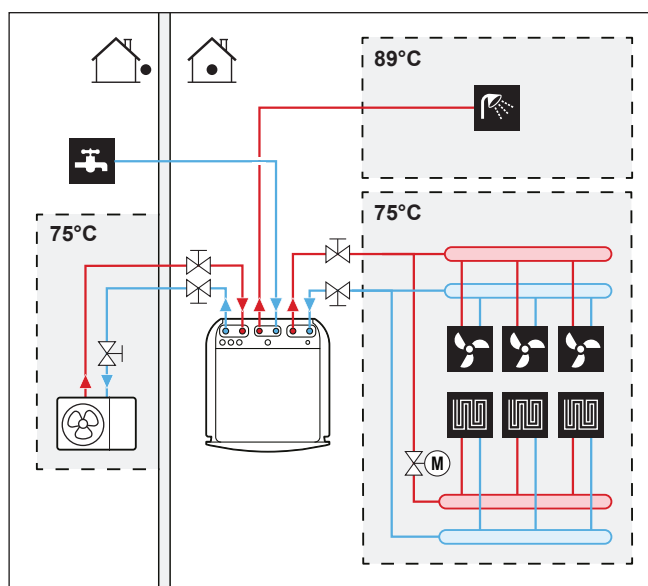

- **Drenagem – Pontos baixos.** Instale torneiras de drenagem em todos os pontos baixos do sistema para completar a drenagem do circuito de água.

- **Drenagem – Válvula de segurança.** Ligue a mangueira de drenagem corretamente ao dreno para evitar o gotejamento de água para fora da unidade. Consulte "[6.4.4 Para ligar a mangueira de drenagem ao dreno](#)" [▶ 75].
- **Entradas de ar.** Disponibilize entradas de ar em todos os pontos altos do sistema, que também têm de ser facilmente acessíveis para intervenções técnicas. A unidade de interior dispõe de duas válvulas de purga de ar automáticas. Verifique se as válvulas de purga de ar NÃO estão demasiado apertadas, para que seja possível libertar automaticamente ar que se introduza no circuito de água.
- **Peças revestidas a zinco.** Nunca utilize peças revestidas a zinco no circuito da água. Uma vez que o circuito da água interno da unidade utiliza tubagens de cobre, pode ocorrer uma corrosão excessiva.
- **Tubagens metálicas que não sejam de latão.** Quando utilizar tubagens metálicas que não sejam de latão, isole adequadamente as partes que são e que não são de latão para que NÃO entrem em contacto entre si. Isto permite evitar a corrosão galvânica.
- **Válvula – Tempo de comutação.** Quando utilizar uma válvula de 2 vias ou uma válvula de 3 vias no circuito de água, o tempo máximo de comutação da válvula deve ser de 60 segundos.
- **Depósito da água quente sanitária – Capacidade.** Para evitar a estagnação da água, é importante que a capacidade de acumulação do depósito de água quente sanitária satisfaça o consumo diário de água quente sanitária.
- **Depósito da água quente sanitária – Após a instalação.** Imediatamente após a instalação, o depósito de água quente sanitária deve ser lavado com água limpa. Este procedimento deve ser repetido, pelo menos, uma vez por dia durante os primeiros 5 dias consecutivos após a instalação.
- **Depósito da água quente sanitária – Inactividade.** Nos casos em que, durante períodos mais longos, não existe consumo de água quente, o equipamento TEM de ser lavado com água limpa antes da utilização.
- **Depósito da água quente sanitária – Desinfeção.** Para conhecer a função de desinfeção do depósito da água quente sanitária, consulte "[9.5.6 Depósito](#)" [▶ 172].
- **Válvulas misturadoras termostáticas.** De acordo com a legislação aplicável, poderá ser necessário instalar válvulas misturadoras termostáticas.
- **Medidas de higiene.** A instalação deve ser efectuada em conformidade com a legislação aplicável e poderão ser necessárias medidas de instalação de higiene adicionais.
- **Bomba de recirculação.** De acordo com a legislação aplicável, pode ser necessário ligar uma bomba de recirculação entre o ponto final de água quente e a ligação da recirculação do depósito de água quente sanitária.

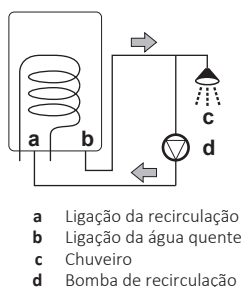

7.1.2 Fórmula para calcular a pré-pressão do reservatório de expansão

A pré-pressão (P_g) do reservatório depende do desnível da instalação (H):

$$P_g = 0,3 + (H/10) \text{ (bar)}$$

7.1.3 Para verificar o volume de água e o caudal

A unidade de interior possui um reservatório de expansão de 10 litros com uma pré-pressão de 1 bar regulada de fábrica.

Para certificar-se de que a unidade funciona adequadamente:

- Tem de verificar o volume mínimo e máximo da água.
- Poderá ter de ajustar a pré-pressão do reservatório de expansão.

Volume mínimo da água

Verifique se o volume total de água da instalação é, no mínimo, de 20 litros, EXCLUINDO o volume interno de água da unidade de exterior.



INFORMAÇÕES

Em processos críticos ou em divisões com grande carga térmica, pode ser necessária mais água.



NOTIFICAÇÃO

Quando a circulação em cada circuito de aquecimento/arrefecimento ambiente é controlada por válvulas controladas à distância, é importante que o volume mínimo de água seja assegurado, mesmo que todas as válvulas estejam fechadas.

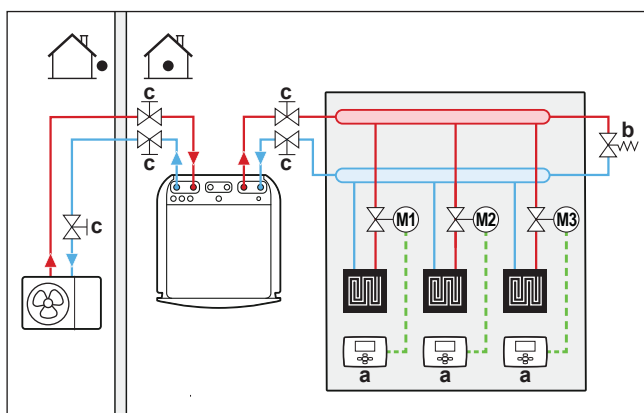

- a Termóstato da divisão individual (opcional)
- b Válvula de derivação de sobrepressão (fornecida como acessório)
- c Válvula de fecho

Volume máximo de água



NOTIFICAÇÃO

O volume máximo de água depende se o glicol é adicionado ao circuito de água. Para mais informações sobre a adição de glicol, consulte "7.2.6 Para proteger o circuito de água contra congelamento" [▶ 87].

Utilize o gráfico seguinte para determinar o volume máximo de água para a pré-pressão calculada.

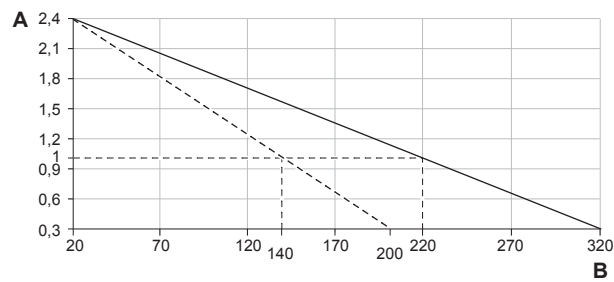

A Pré-pressão (bar)
B Volume máximo de água (l)
 ————— Água
 - - - - - Água + glicol

Exemplo: Máximos de volume de água e pré-pressão do reservatório de expansão

Desnível de instalação ^(a)	Volume de água	
	≤200 l	>200 l
≤7 m	Não é necessário ajustar a pré-pressão.	Proceda da seguinte forma: <ul style="list-style-type: none"> ▪ Diminua a pré-pressão de acordo com a diferença de altura de instalação necessária. A pré-pressão deve diminuir em 0,1 bar por cada metro abaixo de 7 m. ▪ Verifique se o volume de água NÃO excede o volume máximo de água permitido.
>7 m	Proceda da seguinte forma: <ul style="list-style-type: none"> ▪ Aumente a pré-pressão de acordo com a diferença de altura de instalação necessária. A pré-pressão deve aumentar em 0,1 bar por cada metro acima de 7 m. ▪ Verifique se o volume de água NÃO excede o volume máximo de água permitido. 	O reservatório de expansão da unidade de interior é demasiado pequeno para a instalação. Neste caso, recomenda-se que instale um vaso extra fora da unidade.

^(a) Este é o desnível (m) entre o ponto mais elevado do circuito da água e a unidade de interior. Se a unidade de interior se encontra no ponto mais elevado da instalação, a altura de instalação é de 0 m.

Caudal mínimo

Verifique se o caudal mínimo na instalação é garantido em quaisquer condições. Este caudal mínimo é necessário durante o funcionamento do descongelamento/aquecedor de reserva. Para esta finalidade, utilize a válvula de derivação de sobrepressão fornecida com a unidade e respeite o volume mínimo de água.



NOTIFICAÇÃO

Para garantir o funcionamento correto, é recomendável ter um fluxo mínimo de 28 l/min durante AQS.



NOTIFICAÇÃO

Se for adicionado glicol ao circuito de água e se a temperatura do circuito do circuito de água for baixo, o caudal **NÃO** será apresentado na interface de utilizador. Nesse caso, o caudal mínimo pode ser verificado através de teste da bomba (verifique se a interface de utilizador **NÃO** apresenta o erro 7H).



NOTIFICAÇÃO

Quando a circulação em cada ou em determinado circuito de aquecimento ambiente é controlada por válvulas controladas à distância, é importante que o caudal mínimo seja assegurado, mesmo que todas as válvulas estejam fechadas. Caso o caudal mínimo não possa ser atingido, será gerado um erro de fluxo 7H (sem aquecimento ou funcionamento).

Caudal mínimo necessário

25 l/min

Consulte o procedimento recomendado, conforme descrito em "[10.4 Lista de verificação durante a activação da unidade](#)" [▶ 213].

7.1.4 Alteração da pré-pressão do reservatório de expansão



NOTIFICAÇÃO

Apenas um instalador autorizado poderá ajustar a pré-pressão do reservatório de expansão.

A pré-pressão predefinida do reservatório de expansão é 1 bar. Quando for necessário alterar a pré-pressão, tenha em consideração as seguintes recomendações:

- Utilize apenas azoto seco na regulação da pré-pressão do reservatório de expansão.
- Uma regulação inadequada da pré-pressão do reservatório de expansão levará a uma avaria no sistema.

A alteração da pré-pressão do reservatório de expansão deverá ser efetuada libertando ou aumentando a pressão do azoto através da válvula Schrader do reservatório de expansão.

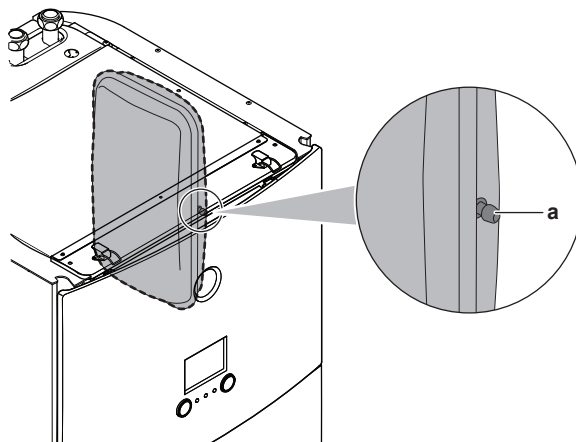

a Válvula Schrader

7.1.5 Para verificar o volume da água: Exemplos

Exemplo 1

A unidade de interior é instalada 5 m abaixo do ponto mais elevado do circuito da água. O volume total de água no circuito da água é de 100 l.

Não são necessárias ações nem ajustes.

Exemplo 2

A unidade de interior é instalada no ponto mais elevado do circuito da água. O volume total de água no circuito da água é de 250 l.

Ações:

- Uma vez que o volume total de água (250 l) é superior ao volume predefinido de água (200 l), é necessário reduzir a pré-pressão.
- A pré-pressão necessária é:
 $P_g = (0,3 + (H/10)) \text{ bar} = (0,3 + (0/10)) \text{ bar} = 0,3 \text{ bar}$
- O volume máximo de água correspondente a 0,3 bar é 290 l. (Consulte o gráfico em "[Volume máximo de água](#)" [▶ 80]).
- Uma vez que 250 l é menos do que 290 l, o reservatório de expansão é adequado para a instalação.

7.2 Ligação da tubagem de água

7.2.1 Sobre a ligação da tubagem de água

Antes de ligar a tubagem de água

Certifique-se de que as unidades de interior e de exterior estão montadas.

Fluxo de trabalho adicional

Ligar a tubagem de água consiste, geralmente, nas seguintes etapas:

- 1 Ligar a tubagem de água à unidade de exterior.
- 2 Ligar a tubagem de água à unidade de interior.
- 3 Ligar a tubagem de recirculação.
- 4 Ligar a mangueira de drenagem ao dreno.
- 5 Encher o circuito de água.
- 6 Encher o depósito da água quente sanitária.
- 7 Isolar a tubagem de água.

7.2.2 Precauções na ligação da tubagem de água



INFORMAÇÕES

Leia também as precauções e requisitos, nos capítulos seguintes:

- "[1 Precauções de segurança gerais](#)" [▶ 6]
- "[7.1 Preparação da tubagem de água](#)" [▶ 77]

7.2.3 Para ligar a tubagem de água



NOTIFICAÇÃO

NÃO utilize força excessiva quando ligar a tubagem local e certifique-se de que a tubagem está alinhada corretamente. As tubagens deformadas podem provocar avarias na unidade.

Unidade de exterior

- 1 Instale a válvula de fecho (com filtro integrado) na entrada de água da unidade de exterior e aplique o vedante de rosca.

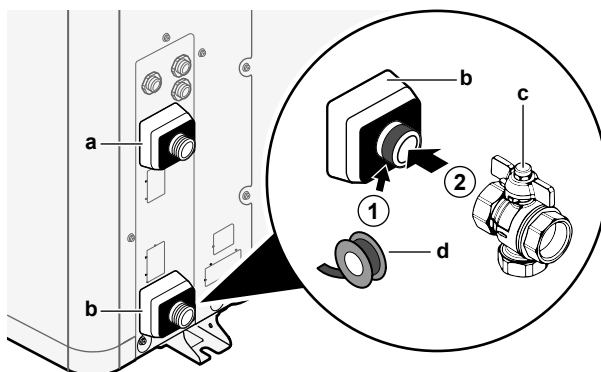

- a SAÍDA de água (ligação de rosca, macho, 1")
- b ENTRADA de água (ligação de rosca, macho, 1")
- c Válvula de fecho com filtro integrado (fornecida como acessório) (2x ligação de rosca, fêmea, 1")
- d Vedante de rosca

- 2 Ligue a tubagem local à válvula de fecho.
- 3 Ligue a tubagem local à saída de água da unidade de exterior.



NOTIFICAÇÃO

Sobre a válvula de fecho com filtro integrado (fornecida como acessório):

- A instalação da válvula na entrada de água é obrigatória.
- Tenha em conta a direção do fluxo da válvula.



NOTIFICAÇÃO

Instale válvulas de purga de ar nos pontos elevados locais.

Unidade de interior

- 1 Ligue os o-rings e as válvulas de fecho aos tubos de ligação de entrada da unidade de exterior da unidade de interior.
- 2 Ligue a tubagem local da unidade de exterior às válvulas de fecho.
- 3 Ligue os o-rings e as válvulas de fecho aos tubos de água de aquecimento ambiente/arrefecimento da unidade de interior.
- 4 Ligue a tubagem local de aquecimento ambiente/arrefecimento de ambas as zonas às válvulas de fecho.
- 5 Ligue os tubos de entrada e saída de água quente sanitária à unidade de interior.

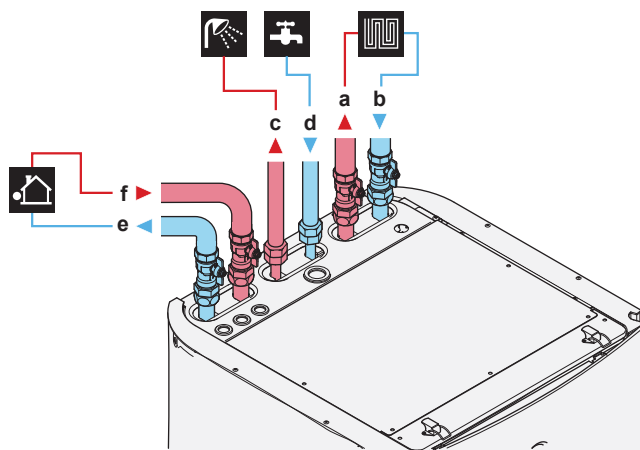

- a SAÍDA de água de arrefecimento/aquecimento ambiente (ligação de rosca, 1")
- b ENTRADA de água de arrefecimento/aquecimento ambiente (ligação de rosca, 1")
- c SAÍDA de água quente sanitária (ligação de rosca, 3/4")
- d ENTRADA de água fria sanitária (fornecimento de água fria) (ligação de rosca, 3/4")
- e SAÍDA de água da unidade de exterior (ligação de rosca, 1")
- f ENTRADA de água da unidade de exterior (ligação de rosca, 1")



NOTIFICAÇÃO

Recomenda-se a instalação de válvulas de fecho nas ligações de entrada de água fria sanitária e de saída de água quente sanitária. Estas válvulas de fecho são fornecidas no local.



NOTIFICAÇÃO

Para evitar danos nas proximidades em caso de fugas de água, é recomendado que feche as válvulas de fecho da entrada de água fria sanitária durante os períodos de ausência.



NOTIFICAÇÃO



Válvula de derivação de sobrepressão (fornecida como acessório). Recomendamos instalar a válvula de derivação de sobrepressão no circuito de água de aquecimento ambiente.

- Preste atenção ao volume de água mínimo quando escolher o local de instalação da válvula de derivação de sobrepressão (na unidade de interior ou no coletor). Consulte "[7.1.3 Para verificar o volume de água e o caudal](#)" [▶ 80].
- Tenha atenção ao caudal mínimo quando ajustar a regulação da válvula de derivação de sobrepressão. Consulte "[7.1.3 Para verificar o volume de água e o caudal](#)" [▶ 80] e "[10.4.1 Caudal mínimo](#)" [▶ 213].



NOTIFICAÇÃO

Instale válvulas de purga de ar nos pontos elevados locais.



NOTIFICAÇÃO

Uma válvula de segurança (fornecimento local) com uma pressão de abertura de no máximo 10 bar (=1 MPa) deve ser instalada na ligação da entrada de água fria sanitária de acordo com a legislação aplicável.



NOTIFICAÇÃO

- É necessário instalar um dispositivo de drenagem e um dispositivo de alívio da pressão na ligação da entrada de água fria do cilindro de água quente sanitária.
- Para evitar a contra-sifonagem, é recomendada a instalação de uma válvula de retenção na entrada de água do depósito de água quente sanitária de acordo com a legislação aplicável.
- É recomendada a instalação de uma válvula de redução de pressão na entrada de água fria de acordo com a legislação aplicável.
- Deverá ser instalado um vaso de expansão na entrada de água fria de acordo com a legislação aplicável.
- É recomendada a instalação da válvula de segurança numa posição superior à do topo do depósito de água quente sanitária. O aquecimento do depósito de água quente sanitária faz com que a água se expanda e, sem a válvula de segurança, a pressão da água dentro do depósito poderá aumentar para valores superiores aos da pressão concebida do depósito. Além disso, a instalação no local (tubagem, pontos de utilização de torneiras, etc.) ligada ao depósito está sujeita a esta pressão elevada. Para evitar esta situação, é necessário instalar uma válvula de segurança. A prevenção da sobrepressão depende do funcionamento correto da válvula de segurança instalada no local. Se NÃO estiver a funcionar corretamente, a sobrepressão irá deformar o depósito e podem surgir fugas de água. Para confirmar o bom funcionamento, é necessária uma manutenção regular.

7.2.4 Para ligar a tubagem de recirculação

Pré-requisito: Apenas necessário se precisar de recirculação no seu sistema.

- 1 Retire o painel superior da unidade, consulte "[6.2.5 Para abrir a unidade de interior](#)" [▶ 64].
- 2 Corte o ilhó de borracha na parte superior da unidade e remova o batente. O conector de recirculação está colocado abaixo do orifício.
- 3 Encaminhe a tubagem de recirculação através do ilhó e ligue-a ao conector de recirculação.

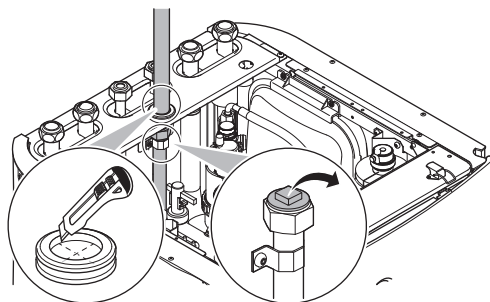

- 4 Volte a colocar o painel superior.

7.2.5 Para encher o circuito de água

Para encher o circuito de água, utilize um kit de enchimento de fornecimento local. Certifique-se de que cumpre a legislação aplicável.

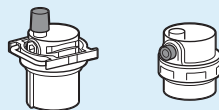
**NOTIFICAÇÃO**

Certifique-se de que ambas as válvulas de purga de ar (uma no filtro magnético e uma no aquecedor de reserva) estão abertas.

Todas as válvulas de purga de ar automáticas têm de ficar abertas após a ativação.

7.2.6 Para proteger o circuito de água contra congelamento

Sobre a proteção contra congelamento

O congelamento pode danificar o sistema. Para evitar que os componentes hidráulicos congelem, o software está equipado com funções especiais de proteção contra o congelamento, que incluem a ativação da bomba, em caso de temperaturas baixas:

- Prevenção de congelamento das canalizações de água (ver "[Prevenção de congelamento das canalizações de água](#)" [▶ 193]),
- Prevenção contra drenagem. Apenas aplicável quando **Bivalente** é ativado ([C-02]=1). Esta função previne a abertura das válvulas de proteção contra congelamento nas tubagens da água para a unidade de exterior quando a caldeira auxiliar está a funcionar com temperaturas exteriores negativas.

Todavia, em caso de falha de energia, estas funções não podem garantir proteção.

Realize uma das seguintes medidas para proteger o circuito de água contra congelamento:

- Adicionar glicol à água. O glicol baixa o ponto de congelamento da água.
- Instalar válvulas de proteção contra congelamento. As válvulas de proteção contra congelamento drenam a água do sistema antes de esta congelar.

**NOTIFICAÇÃO**

Se adicionar glicol à água, NÃO instale válvulas de proteção contra congelamento.

Consequência possível: Fuga de glicol das válvulas de proteção contra congelamento.

Proteção contra congelamento com glicol**Acerca da proteção contra congelamento com glicol**

A adição de glicol à água baixa o ponto de congelamento da água.

**AVISO**

O etilenoglicol é tóxico.

**AVISO**

Devido à presença de glicol, pode ocorrer corrosão do sistema. O glicol não inibido irá transformar-se em ácido sob a influência de oxigénio. Este processo é acelerado pela presença de cobre e temperaturas elevadas. O glicol não inibido ácido ataca as superfícies de metal e forma células de corrosão galvânica que provocam danos sérios ao sistema. Por isso, é importante que:

- o tratamento da água seja executado correctamente por um especialista em água qualificado,
- o glicol com inibidores de corrosão seja seleccionado para neutralizar os ácidos formados pela oxidação de glicóis,
- não seja utilizado glicol automóvel, visto que os respectivos inibidores de corrosão têm um tempo de vida útil limitado e contém silicatos que podem sujar ou tapar o sistema,
- NÃO seja utilizada tubagem galvanizada em sistemas de glicol, já que a sua presença pode levar à precipitação de determinados componentes no inibidor de corrosão do glicol.

**NOTIFICAÇÃO**

O glicol absorve água do ambiente. Por isso NÃO adicione glicol que tenha sido exposto ao ar. Deixar o recipiente de glicol destapado leva a que a concentração de água aumente. A concentração de glicol é, então, inferior ao assumido. Em resultado, os componentes hidráulicos podem afinal congelar. Tome medidas preventivas para garantir uma exposição mínima do glicol ao ar.

Tipos de glicol

Os tipos de glicol que podem ser utilizados dependem de o sistema conter um depósito de água quente sanitária:

Se...	Então...
O sistema contém um depósito de água quente sanitária	Utilize apenas propilenoglicol ^(a)
O sistema NÃO contém um depósito de água quente sanitária	Pode utilizar propilenoglicol ^(a) ou etilenoglicol

^(a) Propilenoglicol, incluindo os inibidores necessários, classificados como Categoria III, segundo EN1717.

Concentração de glicol necessária

A concentração necessária de glicol depende da temperatura exterior mais baixa esperada e se pretende proteger o sistema contra rebentamento ou congelamento. Para evitar que o sistema congele, é necessário mais glicol.

Utilize glicol de acordo com a tabela abaixo apresentada.

Temperatura exterior mais baixa esperada	Prevenção contra rebentamento	Prevenção contra congelamento
-5°C	10%	15%
-10°C	15%	25%
-15°C	20%	35%
-20°C	25%	—
-25°C	30%	—
-30°C	35%	—

**INFORMAÇÕES**

- Proteção contra reventamento: o glicol irá evitar que a tubagem rebente, mas NÃO que o líquido no interior da tubagem congele.
- Proteção contra congelamento: o glicol irá evitar que o líquido no interior da tubagem congele.

**NOTIFICAÇÃO**

- A concentração necessária pode ser diferente mediante o tipo de glicol. Compare SEMPRE os requisitos no quadro acima com as especificações disponibilizadas pelo fabricante de glicol. Se necessário, cumpra os requisitos definidos pelo fabricante de glicol.
- A concentração adicionada de glicol NUNCA deve exceder 35%.
- Se o líquido no sistema estiver congelado, a bomba NÃO conseguirá iniciar. Tenha em atenção que apenas evita que o sistema rebente, o líquido no interior pode mesmo assim congelar.
- Quando a água estiver parada no interior do sistema, é muito provável que o sistema congele e fique danificado.

Glicol e o volume máximo de água permitido

Adicionar glicol ao circuito da água reduz o volume máximo de água permitido no sistema. Para mais informações, consulte "[Volume máximo de água](#)" [▶ 80].

Regulação de glicol**NOTIFICAÇÃO**

Se verificar a presença de glicol no sistema, a regulação [E-OD] deve ser definida para 1. Se a definição de glicol NÃO estiver correta, o líquido pode congelar nas tubagens.

Proteção contra congelamento com válvulas de proteção contra congelamento**Sobre as válvulas de proteção contra congelamento**



É responsabilidade do instalador proteger as tubagens locais contra congelamento. Quando não é adicionado glicol à água, pode utilizar válvulas de proteção contra congelamento em todos os pontos mais baixos das tubagens locais para drenar a água do sistema antes de congelar.

Para instalar válvulas de proteção contra congelamento

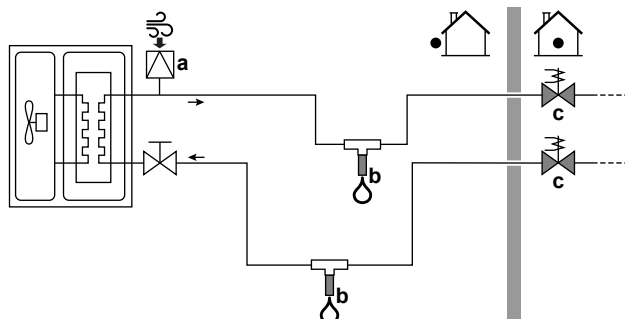
Para proteger as tubagens locais contra congelamento, instale as seguintes peças:



- a Admissão de ar automática
- b Válvula de proteção contra congelamento (opcional – fornecimento local)
- c Válvulas normalmente fechadas (recomendado – fornecimento local)

Peça	Descrição
	Uma admissão de ar automática (para fornecimento de ar) deve ser instalada no ponto mais alto. Por exemplo, uma purga de ar automática.
	Proteção para as tubagens locais. As válvulas de proteção contra congelamento devem ser instaladas: <ul style="list-style-type: none"> ▪ verticalmente, de modo a permitir a saída adequada do fluxo de água e livre de obstruções. ▪ nos pontos mais baixos das tubagens locais. ▪ na parte mais fria e afastadas de fontes de calor. Nota: Deixe pelo menos 15 cm de distância em relação ao piso, de modo a evitar que o gelo bloqueie a saída da água.
	Isolamento da água no interior da casa quando ocorre uma interrupção da alimentação. As válvulas normalmente fechadas (localizadas no interior, junto aos pontos de entrada/saída de tubagens) podem evitar que toda a água dos tubos de interior seja drenada quando as válvulas de proteção contra congelamento abrirem. <ul style="list-style-type: none"> ▪ Quando ocorre uma interrupção da alimentação: as válvulas normalmente fechadas fecham e isolam a água no interior da casa. Se as válvulas de proteção contra congelamento abrirem, apenas a água no exterior da casa é drenada. ▪ Noutras circunstâncias (exemplo: quando ocorre uma falha da bomba): as válvulas normalmente fechadas permanecem abertas. Se as válvulas de proteção contra congelamento abrirem, a água do interior da casa também é drenada.



NOTIFICAÇÃO

Quando as válvulas de proteção contra congelamento estiverem instaladas, NÃO selecione um ponto de regulação de arrefecimento mínimo inferior a 7°C (7°C=predefinição). Caso seja inferior, as válvulas de proteção contra congelamento podem abrir durante o funcionamento de arrefecimento.

7.2.7 Para encher o depósito de água quente sanitária

- 1 Abra todas as torneiras de água quente para purgar o ar das tubagens do sistema.
- 2 Abra a válvula de fornecimento de água fria.
- 3 Feche todas as torneiras de água após o ar ser totalmente purgado.
- 4 Verifique se existem fugas de água.

7.2.8 Para isolar a tubagem de água

A tubagem em todo o circuito de água TEM DE ser isolada para evitar a condensação durante o arrefecimento e a redução da capacidade de aquecimento e arrefecimento.

Isolamento da tubagem de água exterior



NOTIFICAÇÃO

Tubagem para o exterior. Certifique-se de que a tubagem para o exterior fica isolada conforme indicado nas instruções, para proteção contra eventuais perigos.

Para tubagens que fiquem ao ar livre, é recomendável utilizar a espessura do isolamento indicada na tabela seguinte como mínimo (com $\lambda=0,039$ W/mK).

Comprimento da tubagem (m)	Espessura do isolamento mínima (mm)
<20	19
20~30	32
30~40	40
40~50	50

Noutros casos, a espessura do isolamento mínima pode ser determinada utilizando a ferramenta de Hydronic Piping Calculation.

A ferramenta Hydronic Piping Calculation também calcula o comprimento máximo da tubagem hidrónica da unidade de interior para a unidade de exterior com base na queda de pressão do emissor ou vice-versa.

A ferramenta Hydronic Piping Calculation faz parte do Heating Solutions Navigator, que está disponível em <https://professional.standbyme.daikin.eu>.

Contacte o seu representante caso não tenha acesso ao Heating Solutions Navigator.

Esta recomendação assegura o bom funcionamento da unidade, contudo, as regulações locais podem diferir e devem ser cumpridas.

8 Instalação elétrica

Neste capítulo

8.1	Sobre a ligação da instalação eléctrica	92
8.1.1	Cuidados na efectuação das ligações eléctricas	92
8.1.2	Diretrizes ao ligar a instalação eléctrica	93
8.1.3	Acerca da conformidade eléctrica	94
8.1.4	Acerca da fonte de alimentação com taxa kWh bonificada	95
8.1.5	Descrição geral das ligações eléctricas, excepto actuadores externos	96
8.2	Ligações à unidade de exterior	97
8.2.1	Para efetuar a instalação eléctrica à unidade de exterior	97
8.2.2	Para reposicionar o termistor de ar na unidade de exterior	103
8.3	Ligações à unidade de interior	104
8.3.1	Para ligar a fonte de alimentação principal	107
8.3.2	Para ligar a fonte de alimentação do aquecedor de reserva	110
8.3.3	Para ligar a válvula de fecho	112
8.3.4	Para ligar os contadores de electricidade	113
8.3.5	Para ligar o circulador de água quente sanitária	114
8.3.6	Para ligar a saída do alarme	115
8.3.7	Para ligar a saída ACTIVAR/DESACTIVAR do arrefecimento/aquecimento ambiente	116
8.3.8	Para ligar a comutação para fonte externa de calor	117
8.3.9	Para ligar as entradas digitais de consumo energético	118
8.3.10	Para ligar o termostato de segurança (contacto normalmente fechado)	119
8.4	Após ligar os cabos eléctricos à unidade de interior	120

8.1 Sobre a ligação da instalação eléctrica

Antes de ligar a instalação eléctrica

Certifique-se de que a tubagem de água está ligada.

Fluxo de trabalho adicional

A conexão das ligações eléctricas consiste, geralmente, nas seguintes etapas:

- "8.2 Ligações à unidade de exterior" [▶ 97]
- "8.3 Ligações à unidade de interior" [▶ 104]

8.1.1 Cuidados na efectuação das ligações eléctricas



PERIGO: RISCO DE ELECTROCUSSÃO



INFORMAÇÕES

Leia também as precauções e requisitos no capítulo "Precauções de segurança gerais".



AVISO

- Todas as instalações eléctricas TÊM de ser estabelecidas por um electricista autorizado e TÊM de estar em conformidade com a legislação aplicável.
- Estabeleça ligações eléctricas às instalações eléctricas fixas.
- Todos os componentes obtidos no local e todas as construções eléctricas TÊM de estar em conformidade com a legislação aplicável.

**AVISO**

- Se na fonte de alimentação faltar ou estiver errada uma fase-N, o equipamento poderá ficar danificado.
- Estabeleça uma ligação à terra adequada. NÃO efetue ligações à terra da unidade através de canalizações, acumuladores de sobretensão ou fios de terra da rede telefónica. Uma ligação à terra incompleta pode originar choques eléctricos.
- Instale os fusíveis ou disjuntores necessários.
- Fixe a instalação eléctrica com braçadeiras de cabos, para que NÃO entre em contacto com a tubagem ou com arestas afiadas, particularmente no lado de alta pressão.
- NÃO utilize fios com fita adesiva, fios condutores torcidos, cabos de extensão nem ligações a partir de um sistema em estrela. Podem provocar sobreaquecimento, choques eléctricos ou incêndios.
- NÃO instale um condensador de avanço de fase pois esta unidade está equipada com um inversor. Um condensador de avanço de fase irá diminuir o desempenho e pode provocar acidentes.

**AVISO**

Ventoinha em rotação. Antes de ATIVAR a unidade de exterior ou efetuar alguma manutenção na mesma, certifique-se de que a ventoinha está coberta pela grelha de descarga, que serve de proteção contra a ventoinha em rotação. Consulte:

- "6.3.6 Para instalar a grelha de descarga" [▶ 71]
- "6.3.7 Para retirar a grelha de descarga e colocar a grelha numa posição segura" [▶ 73]

**CUIDADO**

NÃO coloque nem empurre o cabo com um comprimento excessivo para o interior da unidade.

**NOTIFICAÇÃO**

A distância entre os cabos de alta tensão e de baixa tensão deve ser de, pelo menos, 50 mm.

**AVISO**

Utilize SEMPRE um cabo multicondutor para cabos de alimentação.

8.1.2 Diretrizes ao ligar a instalação elétrica

Tenha em mente o seguinte:

- Se utilizar fios condutores torcidos, aplique terminais redondos de cravar nas pontas dos fios. Aplique terminais redondos de cravar nos fios até à parte coberta e aperte os terminais com a ferramenta adequada.

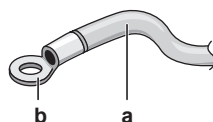

- a Fio condutor torcido
- b Terminal redondo de cravar

- Utilize os métodos seguintes para instalar os fios:

Tipo de fio	Método de instalação
Fio elétrico de um condutor	<p>a Fio elétrico de um condutor frisado b Parafuso c Anilha plana</p>
Fio condutor torcido com terminal de engaste redondo	<p>a Terminal b Parafuso c Anilha plana O Permitido X NÃO permitido</p>

Binários de aperto

Unidade de exterior:

Item	Binário de aperto (N•m)
M4 (X1M, X2M)	1,2~1,5
M4 (terra)	

Unidade de interior:

Item	Binário de aperto (N•m)
M4 (X1M, X2M, X5M)	1,2~1,5
M4 (terra)	

8.1.3 Acerca da conformidade elétrica

Apenas para EPRA14~18DAV3

Equipamento em conformidade com a norma EN/IEC 61000-3-12 (Norma Técnica Europeia/Internacional que regula os limites para as correntes harmónicas produzidas por equipamento ligado aos sistemas públicos de distribuição a baixa tensão, com corrente de entrada de >16 A e ≤75 A por fase.).

Apenas para o aquecedor de reserva da unidade de interior

Consulte "8.3.2 Para ligar a fonte de alimentação do aquecedor de reserva" [▶ 110].

8.1.4 Acerca da fonte de alimentação com taxa kWh bonificada

Por todo o mundo, as empresas de distribuição de energia elétrica esforçam-se por fornecer um serviço fiável a preços competitivos, sendo frequente a possibilidade de faturação em condições bonificadas. Como, por exemplo: preços por tempo de utilização, preços sazonais, a Wärmepumpentarif (tarifa para bombas de calor) na Alemanha e na Áustria...

Este equipamento permite a ligação a sistemas de distribuição de energia com essas taxas kWh bonificadas.

Consulte a empresa que lhe fornece energia eléctrica no local onde equipamento será instalado, para saber se o pode ligar aos sistemas disponíveis de distribuição de energia com alguma das taxas kWh bonificadas, caso existam.

Quando se liga o equipamento a uma fonte de alimentação com uma taxa kWh bonificada, a empresa distribuidora de energia eléctrica pode:

- interromper a alimentação do equipamento em certos períodos de tempo;
- exigir que o equipamento apenas consuma uma quantidade limitada de eletricidade durante certos períodos de tempo.

A unidade de interior foi concebida para receber um sinal de entrada que faça com que a unidade comute para o modo de desactivação forçada. Nesse momento, o compressor da unidade de exterior deixa de trabalhar.

As ligações da unidade são diferentes dependendo se a fonte de alimentação é ou não interrompida.

8.1.5 Descrição geral das ligações eléctricas, excepto actuadores externos

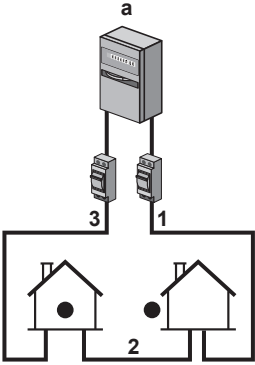
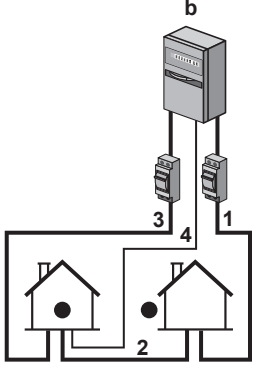
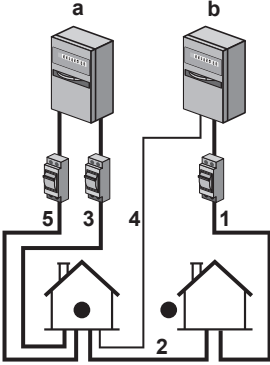
Fonte de alimentação normal	Fonte de alimentação com taxa kWh bonificada	
	A fonte de alimentação NÃO é interrompida	A fonte de alimentação é interrompida
	 <p>Durante a ativação da fonte de alimentação com taxa kWh bonificada, a fonte de alimentação NÃO é interrompida. A unidade de exterior é DESLIGADA pelo controlo.</p> <p>Observação: A empresa distribuidora de energia elétrica tem sempre de autorizar o consumo energético da unidade de interior.</p>	 <p>Durante a ativação da fonte de alimentação com taxa kWh bonificada, a fonte de alimentação é interrompida imediatamente ou após algum tempo pela empresa distribuidora de energia elétrica. Neste caso, a unidade de interior tem de ser alimentada por uma fonte de alimentação normal em separado.</p>

- a Fonte de alimentação normal
- b Fonte de alimentação com taxa kWh bonificada
- 1 Fonte de alimentação da unidade de exterior
- 2 Cabo de alimentação e interligação para a unidade de interior
- 3 Fonte de alimentação para aquecedor de reserva
- 4 Fonte de alimentação com taxa kWh bonificada (contato isento de tensão)
- 5 Fonte de alimentação com taxa kWh normal (para alimentar a PCB da unidade de interior, caso ocorra uma interrupção da fonte de alimentação com taxa kWh bonificada)

8.2 Ligações à unidade de exterior

Item	Descrição
Cabo de alimentação elétrica	Consulte "8.2.1 Para efetuar a instalação elétrica à unidade de exterior" [▶ 97].
Cabo de interligação	
Cabo do aquecedor do tubo de drenagem	
Ligação função de poupança de energia (apenas para modelos V3)	
Cabo do termistor de ar	Consulte "8.2.2 Para reposicionar o termistor de ar na unidade de exterior" [▶ 103].

8.2.1 Para efetuar a instalação elétrica à unidade de exterior

- 1 Abra a tampa da caixa de distribuição. Consulte "6.2.2 Para abrir a unidade de exterior" [▶ 63].
- 2 Descarne o isolamento (20 mm) dos fios.



- a Descarne a extremidade do fio até este ponto
 b Uma extensão descarnada excessiva pode provocar choques eléctricos ou fugas

- 3 Introduza os cabos pela parte de trás da unidade e encaminhe-os pelas mangas destinadas aos cabos, instaladas na fábrica, até à caixa de distribuição. Para a fonte de alimentação, utilize o cabo instalado na fábrica.

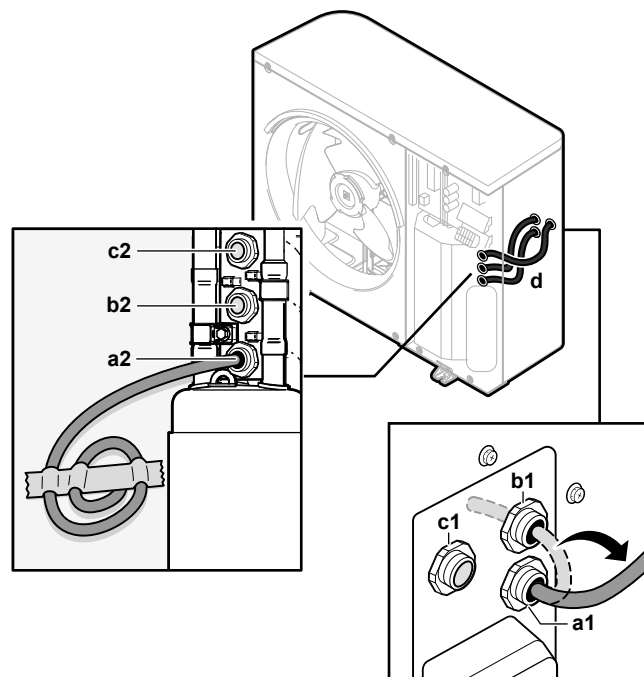



- a1+a2** Cabo da fonte de alimentação (instalado na fábrica)
b1+b2 Cabo de interligação (fornecimento local)
c1+c2 (opcional) Cabo do aquecedor do tubo de drenagem (fornecimento local)
d Mangas para os cabos (instaladas na fábrica)

- 4 No interior da caixa de distribuição, ligue os fios aos terminais correspondentes e fixe os cabos com abraçadeiras. Consulte:
- "Para os modelos V3" [▶ 98]
 - "Para os modelos W1" [▶ 100]

Para os modelos V3

1 Cabo da fonte de alimentação:

- Utilize o cabo que vem instalado de fábrica e encaminhado pela estrutura.
- Ligue os fios no bloco de terminais.
- Fixe o cabo com uma abraçadeira.

	<p>Utilize o cabo que vem instalado de fábrica.</p> <p>Fios: 1N+GND</p> <p>Corrente máxima de funcionamento: consulte a placa de especificações da unidade.</p>
	<p>—</p>

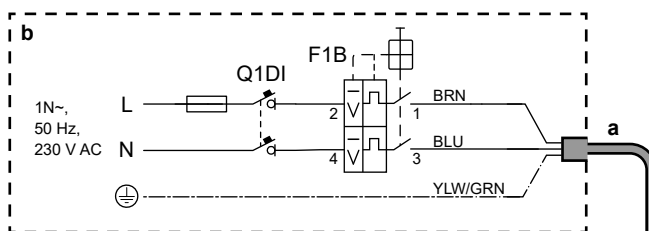
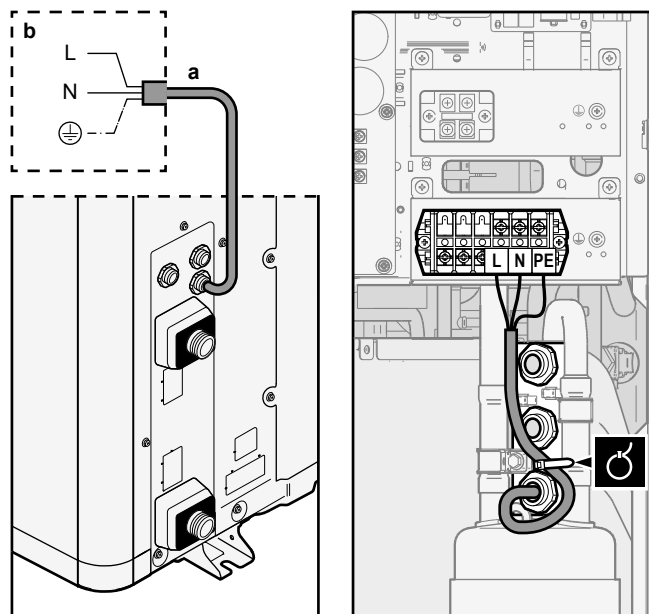

- a Cabo da fonte de alimentação instalado de fábrica
- b Ligações elétricas locais
- F1B Fusível de sobrecorrente (fornecimento local). Fusível recomendado: fusível de 32 A, 2 polos, curva C.
- Q1DI Disjuntor contra fugas para a terra (30 mA) (fornecimento local)

2 Cabo de interligação (interior↔exterior):

- Encaminhe o cabo pela estrutura.
- Ligue os fios no bloco de terminais (certifique-se de que os números correspondem aos números da unidade de interior) e no parafuso de terra.
- Fixe o cabo com uma abraçadeira.

	<p>Fios: (3+GND)×1,5 mm²</p>
---	---

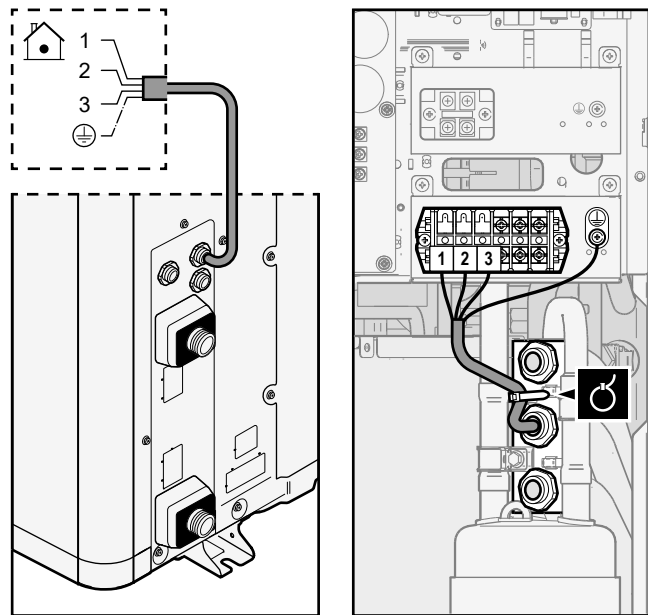

3 (Opcional) **Cabo do aquecedor do tubo de drenagem:**

- Certifique-se de que o elemento de aquecimento do aquecedor do tubo de drenagem fica totalmente dentro do tubo de drenagem.
- Encaminhe o cabo pela estrutura.
- Ligue os fios no bloco de terminais e no parafuso de terra.
- Fixe o cabo com abraçadeiras.



Fios: (2+GND)×0,75 mm². Os cabos têm de ter isolamento duplo.
Potência máxima permitida para o aquecedor do tubo de drenagem = 115 W (0,5 A)

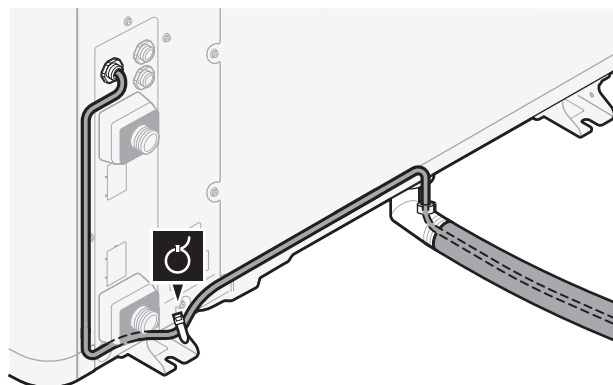

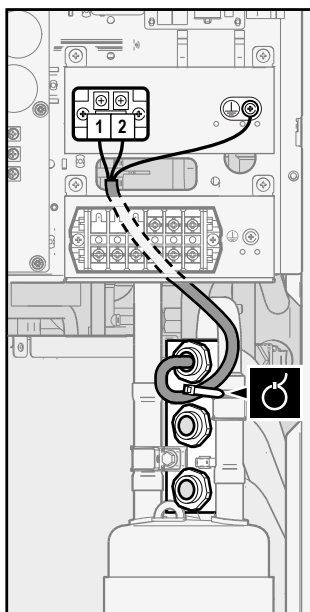

4 (Opcional) Função de poupança de energia: Se pretender utilizar a função de poupança de energia:

- Desligue X804A de X805A.
- Ligue X804A a X806A.

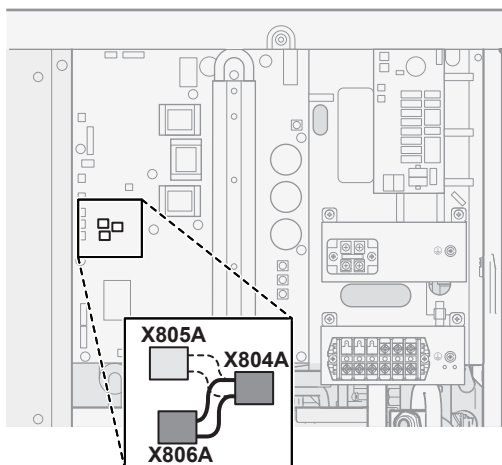

INFORMAÇÕES

Função de poupança de energia. A função de poupança de energia aplica-se apenas aos modelos V3. Para obter mais informações sobre a função de poupança de energia ([9.F] ou visão geral de regulações de campo [E-08]), consulte "[Função de poupança de energia](#)" [▶ 203].

Para os modelos W1

1 Cabo da fonte de alimentação:

- Utilize o cabo que vem instalado de fábrica e encaminhado pela estrutura.
- Ligue os fios no bloco de terminais.
- Fixe o cabo com uma abraçadeira.



Utilize o cabo que vem instalado de fábrica.

Fios: 3N+GND

Corrente máxima de funcionamento: consulte a placa de especificações da unidade.

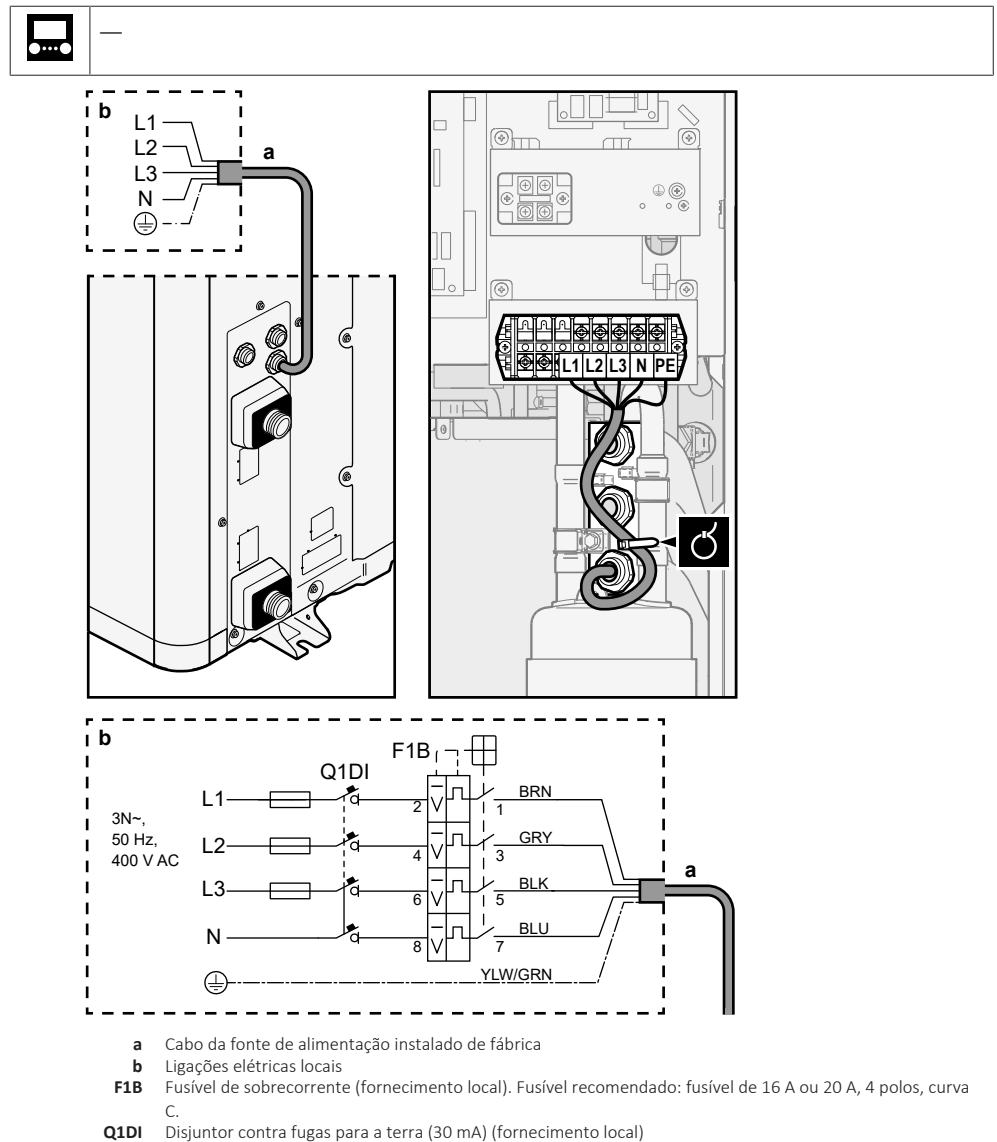

2 Cabo de interligação (interior↔exterior):

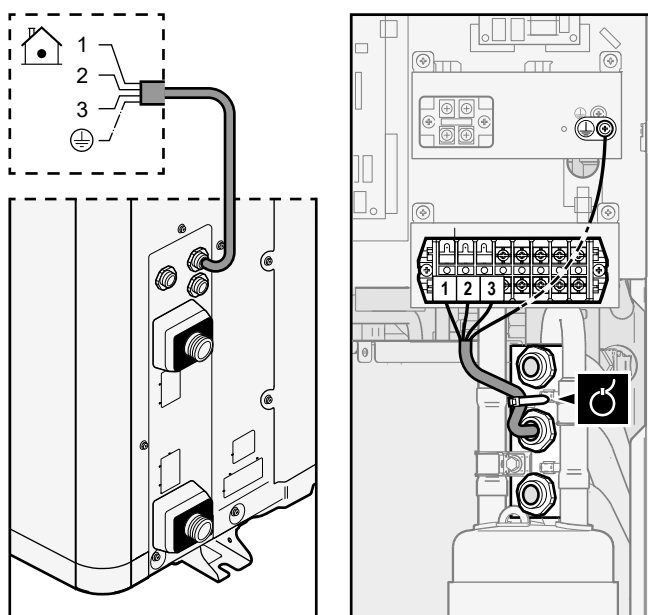

- Encaminhe o cabo pela estrutura.
- Ligue os fios no bloco de terminais (certifique-se de que os números correspondem aos números da unidade de interior) e no parafuso de terra.
- Fixe o cabo com uma abraçadeira.

	Fios: (3+GND)×1,5 mm ²
	—



3 (Opcional) Cabo do aquecedor do tubo de drenagem:

- Certifique-se de que o elemento de aquecimento do aquecedor do tubo de drenagem fica totalmente dentro do tubo de drenagem.
- Encaminhe o cabo pela estrutura.
- Ligue os fios no bloco de terminais e no parafuso de terra.
- Fixe o cabo com abraçadeiras.

	Fios: (2+GND)×0,75 mm ² . Os cabos têm de ter isolamento duplo. Potência máxima permitida para o aquecedor do tubo de drenagem = 115 W (0,5 A)
	—

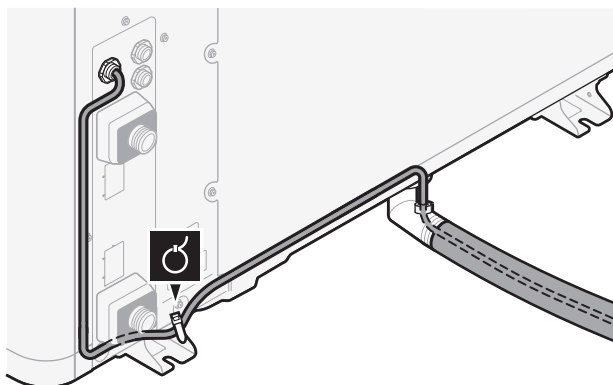

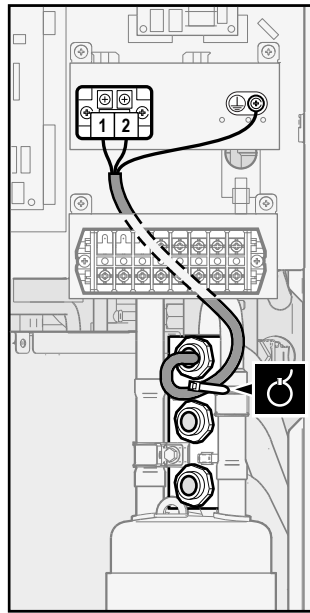

8.2.2 Para reposicionar o termistor de ar na unidade de exterior

Este procedimento é necessário apenas em áreas onde as temperaturas ambiente sejam baixas.





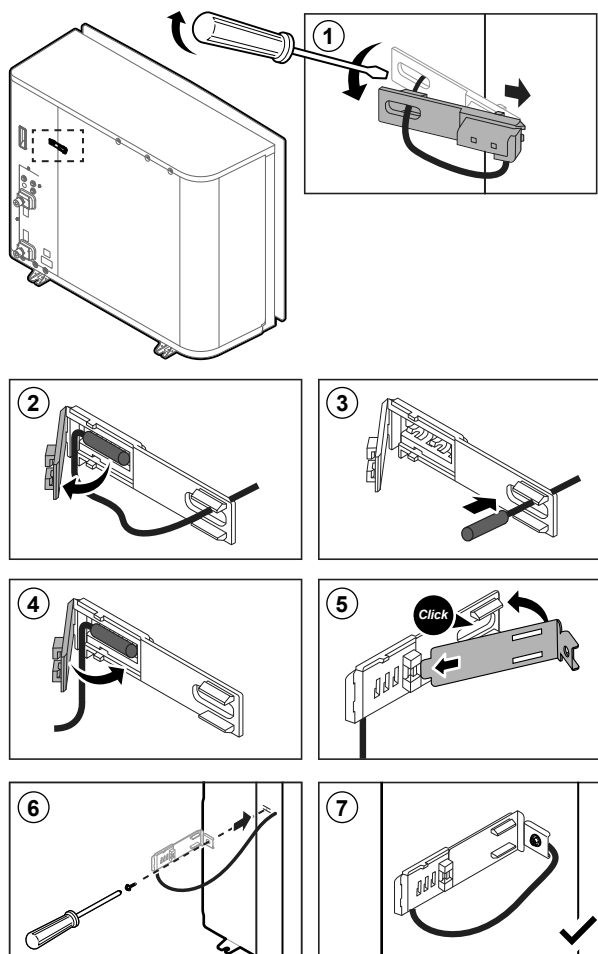

Acessório necessário (entregue com a unidade):















	Dispositivo de fixação do termistor.
---	--------------------------------------



8.3 Ligações à unidade de interior

Item	Descrição
Fonte de alimentação (principal)	Consulte " 8.3.1 Para ligar a fonte de alimentação principal " [▶ 107].
Fonte de alimentação (aquecedor de reserva)	Consulte " 8.3.2 Para ligar a fonte de alimentação do aquecedor de reserva " [▶ 110].
Válvula de fecho	Consulte " 8.3.3 Para ligar a válvula de fecho " [▶ 112].
Contadores de eletricidade	Consulte " 8.3.4 Para ligar os contadores de eletricidade " [▶ 113].
Circulador de água quente sanitária	Consulte " 8.3.5 Para ligar o circulador de água quente sanitária " [▶ 114].
Saída do alarme	Consulte " 8.3.6 Para ligar a saída do alarme " [▶ 115].
Controlo de funcionamento de aquecimento/arrefecimento ambiente	Consulte " 8.3.7 Para ligar a saída ACTIVAR/DEACTIVAR do arrefecimento/aquecimento ambiente " [▶ 116].
Comutação para controlo de fonte de calor externa	Consulte " 8.3.8 Para ligar a comutação para fonte externa de calor " [▶ 117].
Entradas digitais de consumo elétrico	Consulte " 8.3.9 Para ligar as entradas digitais de consumo energético " [▶ 118].
Termóstato de segurança	Consulte " 8.3.10 Para ligar o termóstato de segurança (contacto normalmente fechado) " [▶ 119].

Item	Descrição
Termóstato da divisão (com fios ou sem fios)	 <p>Consulte:</p> <ul style="list-style-type: none"> ▪ Manual de instalação do termóstato da divisão sem fios ▪ Manuais de instalação do termóstato da divisão com fios (digital ou analógico) + unidade base dividida por zonas <ul style="list-style-type: none"> - Ligação do termóstato da divisão com fios (digital ou analógico) à unidade base dividida por zonas - Ligação da unidade base dividida por zonas à unidade de interior - Para funcionamento de arrefecimento/aquecimento, também necessita da opção EKRELAY1 ▪ Livro de anexo para equipamento opcional
	 <p>Fios: 0,75 mm² Corrente máxima de funcionamento: 100 mA</p>
	 <p>Para a zona principal:</p> <ul style="list-style-type: none"> ▪ [2.9] Modo de controlo ▪ [2.A] Tipo de termostato <p>Para a zona adicional:</p> <ul style="list-style-type: none"> ▪ [3.A] Tipo de termostato ▪ [3.9] (apenas de leitura) Modo de controlo
Conveter da bomba de calor	 <p>Estão disponíveis diferentes controladores e configurações para os convetores da bomba de calor.</p> <p>Dependendo da configuração, também necessita da opção EKRELAY1.</p> <p>Para obter mais informações, consulte:</p> <ul style="list-style-type: none"> ▪ Manual de instalação dos convetores da bomba de calor ▪ Manual de instalação das opções dos convetores da bomba de calor ▪ Livro de anexo para equipamento opcional
	 <p>Fios: 0,75 mm² Corrente máxima de funcionamento: 100 mA</p>
	 <p>Para a zona principal:</p> <ul style="list-style-type: none"> ▪ [2.9] Modo de controlo ▪ [2.A] Tipo de termostato <p>Para a zona adicional:</p> <ul style="list-style-type: none"> ▪ [3.A] Tipo de termostato ▪ [3.9] (apenas de leitura) Modo de controlo

Item	Descrição	
Sonda de exterior remota		Consulte: <ul style="list-style-type: none"> Manual de instalação da sonda de exterior remota Livro de anexo para equipamento opcional
		Fios: 2x0,75 mm ²
		[9.B.1]=1 (Sensor externo = Exterior) [9.B.2] Desvio sens. amb. ext. [9.B.3] Tempo para cálculo da média
Sonda de interior remota		Consulte: <ul style="list-style-type: none"> Manual de instalação da sonda de interior remota Livro de anexo para equipamento opcional
		Fios: 2x0,75 mm ²
		[9.B.1]=2 (Sensor externo = Divisão) [1.7] Desvio do sensor da divisão
Interface de conforto humano		Consulte: <ul style="list-style-type: none"> Manual de operações e instalação da interface de conforto humano Livro de anexo para equipamento opcional
		Fios: 2x(0,75~1,25 mm ²) Comprimento máximo: 500 m
		[2.9] Modo de controlo [1.6] Desvio do sensor da divisão
Adaptador WLAN		Consulte: <ul style="list-style-type: none"> Manual de instalação do adaptador WLAN Livro de anexo para equipamento opcional
		Utilize o cabo fornecido com o adaptador WLAN.
		[D] Gateway sem fios
Adaptador de LAN		Consulte: <ul style="list-style-type: none"> Manual de instalação do adaptador de LAN Livro de anexo para equipamento opcional
		Fios: 2x(0,75~1,25 mm ²). Têm de ficar isolados. Comprimento máximo: 200 m
		Consulte a secção abaixo ("Adaptador de LAN – Requisitos do sistema").

Adaptador de LAN – Requisitos do sistema

Os requisitos exigidos ao sistema dependem da aplicação do adaptador de LAN/ disposição do sistema (controlo por aplicação, ou aplicação Smart Grid).

Controlo por aplicação:

Item	Requisito
Software do adaptador de LAN	É recomendável que o software do adaptador de LAN esteja SEMPRE atualizado.
Método de controlo da unidade	Na interface de utilizador, certifique-se de que define [2.9]=2 (Modo de controlo = Termostato ambiente)

Aplicação Smart Grid:

Item	Requisito
Software do adaptador de LAN	É recomendável que o software do adaptador de LAN esteja SEMPRE atualizado.
Método de controlo da unidade	Na interface de utilizador, certifique-se de que define [2.9]=2 (Modo de controlo = Termostato ambiente)
Regulações da água quente sanitária	Para permitir a acumulação de energia no depósito de água quente sanitária, na interface de utilizador, certifique-se de que define [9.2.1]=4 (Água quente sanitária = Integrado).
Regulações de controlo do consumo energético	Na interface de utilizador, certifique-se de que define: <ul style="list-style-type: none"> ▪ [9.9.1]=1 (Controlo do consumo energético = Contínuo) ▪ [9.9.2]=1 (Tipo = kW)

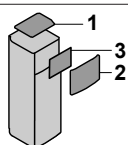

8.3.1 Para ligar a fonte de alimentação principal

- 1 Abra o seguinte (ver "6.2.5 Para abrir a unidade de interior" [▶ 64]):

1	Painel superior	
2	Painel da interface de utilizador	
3	Tampa da caixa de distribuição superior	

- 2 Ligue a fonte de alimentação principal.

Em caso de fonte de alimentação com taxa kWh normal

	Cabo de interligação (= fonte de alimentação principal)	Fios: (3+GND)×1,5 mm ²
	—	

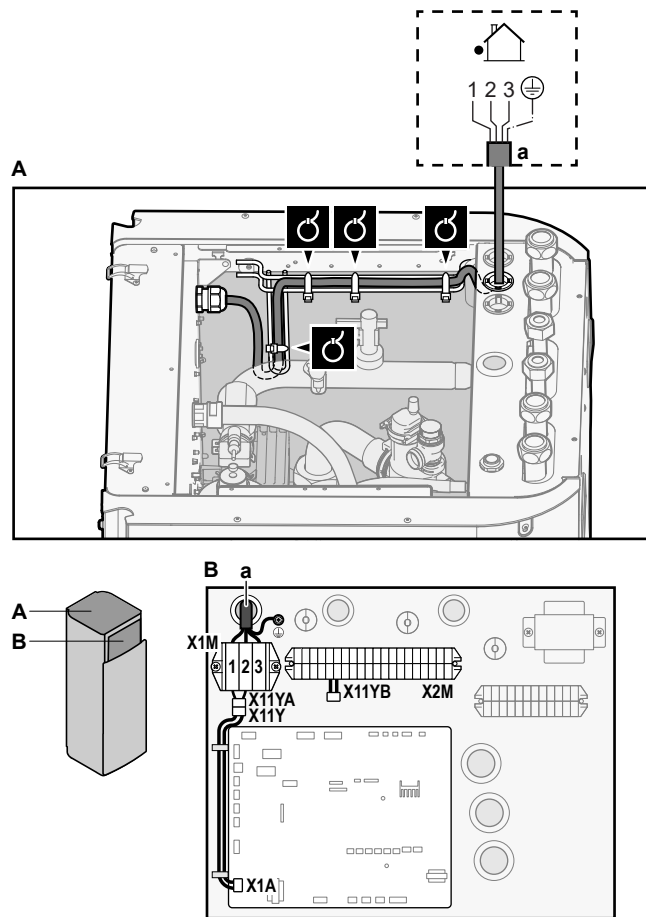

a Cabo de interligação (=fonte de alimentação principal)

Em caso de fonte de alimentação com taxa kWh bonificada

	Cabo de interligação (= fonte de alimentação principal)	Fios: (3+GND)×1,5 mm ²
	Fonte de alimentação com taxa kWh normal	Fios: 1N Corrente máxima de funcionamento: 6,3 A
	Contacto da fonte de alimentação com taxa de kWh bonificada	Fios: 2×(0,75~1,25 mm ²) Comprimento máximo: 50 m. Contacto da fonte de alimentação com taxa de kWh bonificada: deteção 16 V CC (tensão fornecida pela PCB). O contacto isento de tensão pode assegurar a carga mínima aplicável de 15 V CC, 10 mA.
	[9.8] Fonte de alimentação com kWh bonificado	

Ligue X11Y a X11YB.

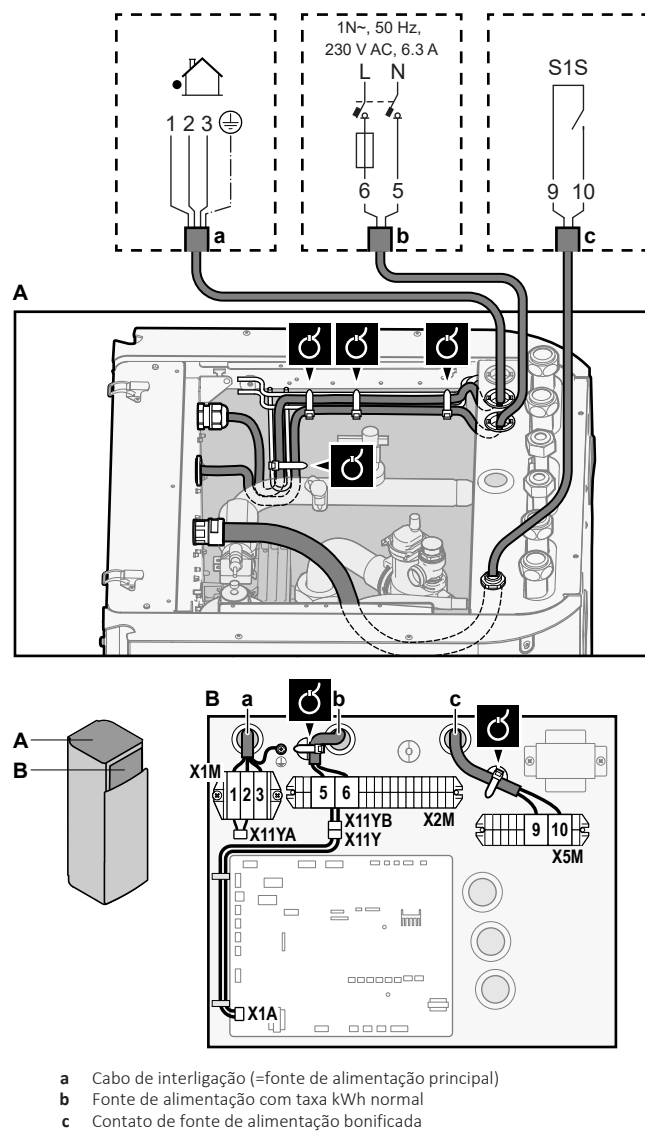

3 Fixe os cabos com as abraçadeiras nos apoios das abraçadeiras.



INFORMAÇÕES

No caso de fonte de alimentação com taxa kWh bonificada, ligue X11Y a X11YB. A necessidade de separar a fonte de alimentação com tarifário normal por kWh para a unidade de interior (b) X2M/5+6 depende do tipo de fonte de alimentação com taxa kWh bonificada.

É necessária uma ligação separada para a unidade de interior:



- se a fonte de alimentação com taxa kWh bonificada for interrompida quando estiver activa OU
- se não permitido qualquer consumo energético da unidade de interior com uma fonte de alimentação com taxa kWh bonificada for interrompida quando estiver activa.



INFORMAÇÕES

O contacto da fonte de alimentação com taxa de kWh bonificada está ligado aos mesmos terminais (X5M/9+10) que o termóstato de segurança. Assim, o sistema pode ter OU uma fonte de alimentação com taxa kWh bonificada OU um termóstato de segurança.

8.3.2 Para ligar a fonte de alimentação do aquecedor de reserva

	Tipo de aquecedor de reserva	Fonte de alimentação	Fios
	*6V	1N~ 230 V (6V)	2+GND
		3~ 230 V (6T1)	3+GND
	*9W	3N~ 400 V	4+GND
	[9.3] Aquecedor de reserva		

**AVISO**

O aquecedor de reserva TEM de ter uma fonte de alimentação dedicada e TEM de estar protegido pelos dispositivos de segurança necessários pela legislação aplicável.

**CUIDADO**

Para garantir que a unidade está completamente ligada à terra, ligue sempre a fonte de alimentação do aquecedor de reserva e o cabo de terra.

A capacidade do aquecedor de reserva pode variar, consoante o modelo da unidade de interior. Certifique-se de que a fonte de alimentação está em conformidade com a capacidade do aquecedor de reserva, conforme a tabela abaixo.

Tipo de aquecedor de reserva	Capacidade do aquecedor de reserva	Fonte de alimentação	Corrente máxima de funcionamento	Z _{max}
*6V	2 kW	1N~ 230 V ^(a)	9 A	—
	4 kW	1N~ 230 V ^(a)	17 A ^{(b)(c)}	0,22 Ω
	6 kW	1N~ 230 V ^(a)	26 A ^{(b)(c)}	0,22 Ω
	2 kW	3~ 230 V ^(d)	5 A	—
	4 kW	3~ 230 V ^(d)	10 A	—
	6 kW	3~ 230 V ^(d)	15 A	—
*9W	3 kW	3N~ 400 V	4 A	—
	6 kW	3N~ 400 V	9 A	—
	9 kW	3N~ 400 V	13 A	—

^(a) 6V

^(b) Equipamento elétrico em conformidade com a norma EN/IEC 61000-3-12 (Norma Técnica Europeia/Internacional que regula os limites para as correntes harmónicas produzidas por equipamento ligado aos sistemas públicos de distribuição a baixa tensão, com corrente de entrada >16 A e ≤75 A por fase.).

^(c) Este equipamento está em conformidade com a norma EN/IEC 61000-3-11 (Norma Técnica Europeia/Internacional que regula os limites para alterações de tensão, flutuações de tensão e intermitências, nos sistemas públicos de distribuição de energia elétrica a baixa tensão, para equipamentos com corrente nominal de ≤75 A), desde que a impedância do sistema Z_{sys} seja inferior ou igual ao valor Z_{max} no ponto de interface entre o fornecimento do utilizador e o sistema público. É da responsabilidade do instalador ou do utilizador do equipamento certificar-se, contactando se necessário o operador da rede de distribuição, de que o equipamento apenas é ligado a uma fonte de energia com impedância do sistema Z_{sys} igual ou inferior ao valor Z_{max}.

^(d) 6T1

Ligue a fonte de alimentação do aquecedor de reserva do seguinte modo:

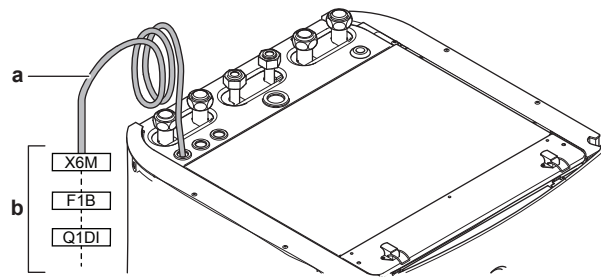

- a Cabo montado de fábrica ligado ao contactor do aquecedor de reserva no interior da caixa de distribuição (K5M)
- b Ligações elétricas locais (consulte a tabela seguinte)

Modelo (fonte de alimentação)	Ligações à fonte de alimentação do aquecedor de reserva
*6V (6V: 1N~ 230 V)	
*6V (6T1: 3~ 230 V)	

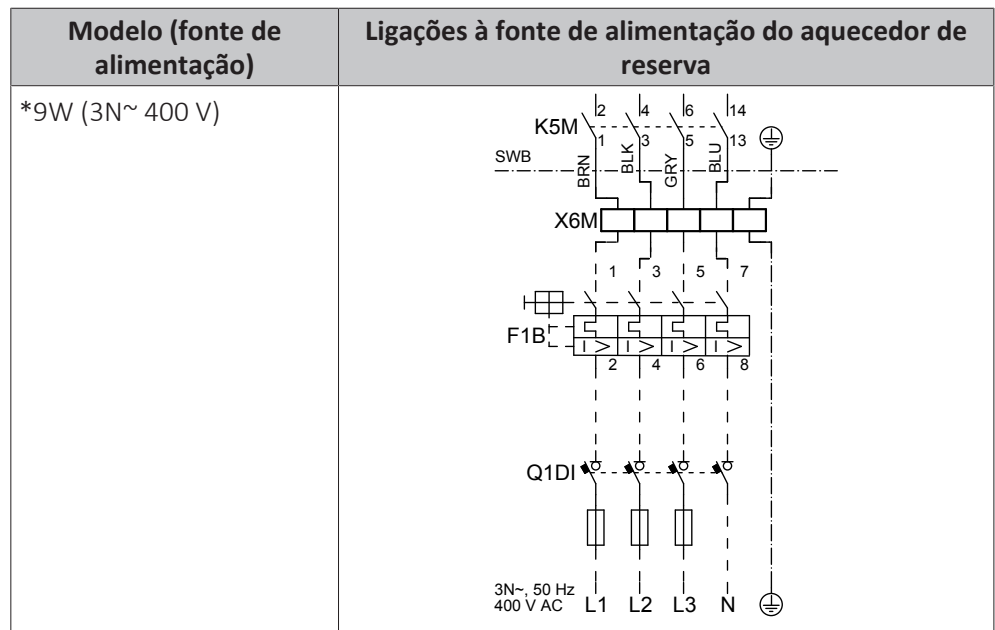

F1B Fusível de sobrecorrente (fornecimento local). Fusível recomendado: 4 polos; 20 A; curva 400 V; classe de disparo C.
 K5M Contactor de segurança (na caixa de distribuição inferior)
 Q1DI Disjuntor contra fugas para a terra (fornecimento local)
 SWB Caixa de distribuição
 X6M Terminal (fornecimento local)

NOTIFICAÇÃO
 NÃO corte ou remova o cabo da fonte de alimentação do aquecedor de reserva.

8.3.3 Para ligar a válvula de fecho

INFORMAÇÕES
Exemplo de utilização da válvula de fecho. No caso de uma zona TSA e uma combinação de aquecimento por piso radiante e convetores da bomba de calor, instale uma válvula de fecho antes do aquecimento por piso radiante para evitar condensação no piso durante a operação de arrefecimento. Para mais informações, consulte o guia de referência do instalador.

	Fios: 2x0,75 mm ² Corrente máxima de funcionamento: 100 mA 230 V CA fornecido pela PCB
	[2.D] Válvula de fecho

1 Abra o seguinte (ver "6.2.5 Para abrir a unidade de interior" [▶ 64]):

1	Painel superior	
2	Painel da interface de utilizador	
3	Tampa da caixa de distribuição superior	

2 Ligue o cabo de controlo da válvula aos terminais adequados, conforme ilustrado abaixo.

**NOTIFICAÇÃO**

A ligação eléctrica difere entre válvulas NC (normalmente fechadas) e NO (normalmente abertas).

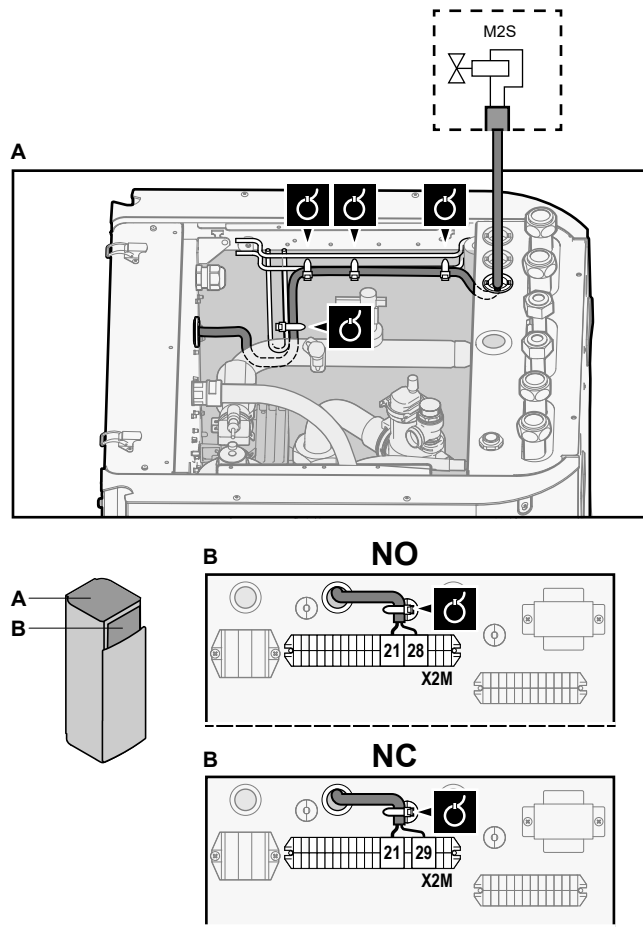

3 Fixe o cabo com braçadeiras aos respetivos apoios.

8.3.4 Para ligar os contadores de eletricidade



Fios: 2 (por metro)×0,75 mm²

Contadores de eletricidade: deteção de impulsos de 12 V CC (tensão fornecida pela PCB)



[9.A] Medição energética

**INFORMAÇÕES**

No caso de um contador de eletricidade com saída de transístor, verifique a polaridade. A polaridade positiva DEVE estar ligada a X5M/6 e X5M/4; a polaridade negativa a X5M/5 e X5M/3.

1 Abra o seguinte (ver "[6.2.5 Para abrir a unidade de interior](#)" [▶ 64]):

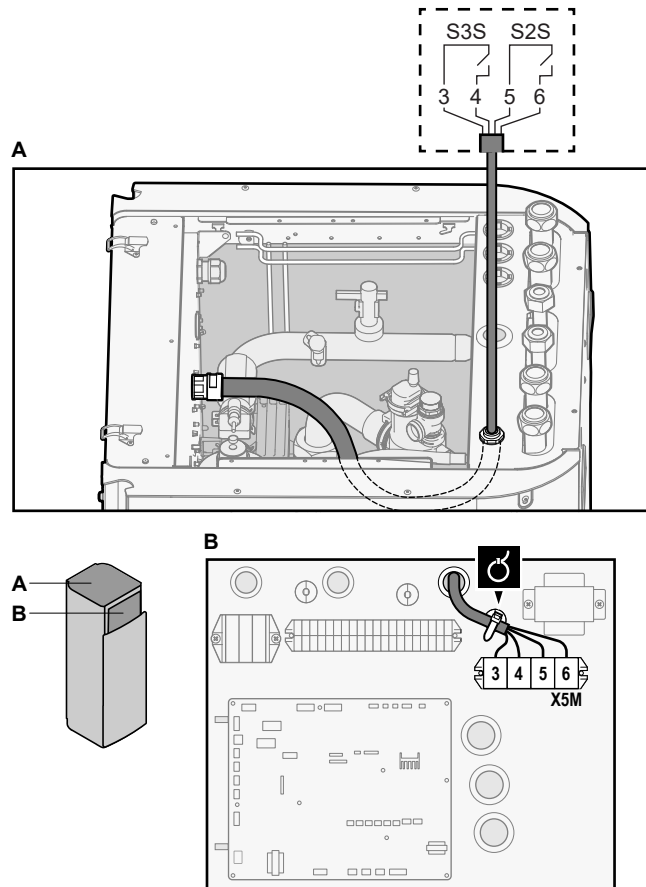

1	Painel superior	
2	Painel da interface de utilizador	
3	Tampa da caixa de distribuição superior	

- 2 Ligue o cabo dos contadores de eletricidade aos terminais adequados, conforme ilustrado abaixo.



- 3 Fixe o cabo com braçadeiras nos apoios das abraçadeiras.

8.3.5 Para ligar o circulador de água quente sanitária

	Fios: (2+GND)×0,75 mm ² Saída da bomba AQS. Carga máxima: 2 A (irrupção), 230 V CA, 1 A (contínua)
	[9.2.2] Circulador de AQS [9.2.3] Programa do circulador de AQS

- 1 Abra o seguinte (ver "6.2.5 Para abrir a unidade de interior" [▶ 64]):

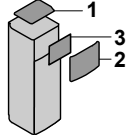
1	Painel superior	
2	Painel da interface de utilizador	
3	Tampa da caixa de distribuição superior	

- 2 Ligue o cabo do circulador de água quente sanitária aos terminais adequados, conforme ilustrado abaixo.

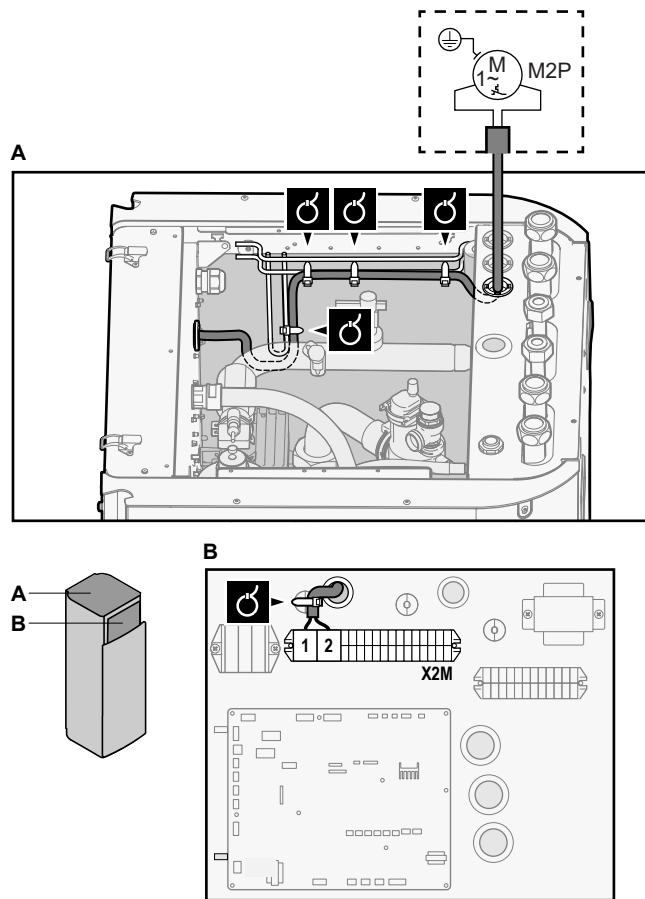

3 Fixe o cabo com braçadeiras aos respetivos apoios.

8.3.6 Para ligar a saída do alarme

	Fios: (2+1)×0,75 mm ² Carga máxima: 0,3 A, 250 V CA
	[9.D] Sinal de alarme

1 Abra o seguinte (ver "6.2.5 Para abrir a unidade de interior" [▶ 64]):

1	Painel superior	
2	Painel da interface de utilizador	
3	Tampa da caixa de distribuição superior	

2 Ligue o cabo da saída do alarme aos terminais adequados, conforme ilustrado abaixo.

	1+2	Fios ligados à saída do alarme
	3	Fio entre X2M e A4P
	A4P	A instalação do EKR1HBAA é necessária.

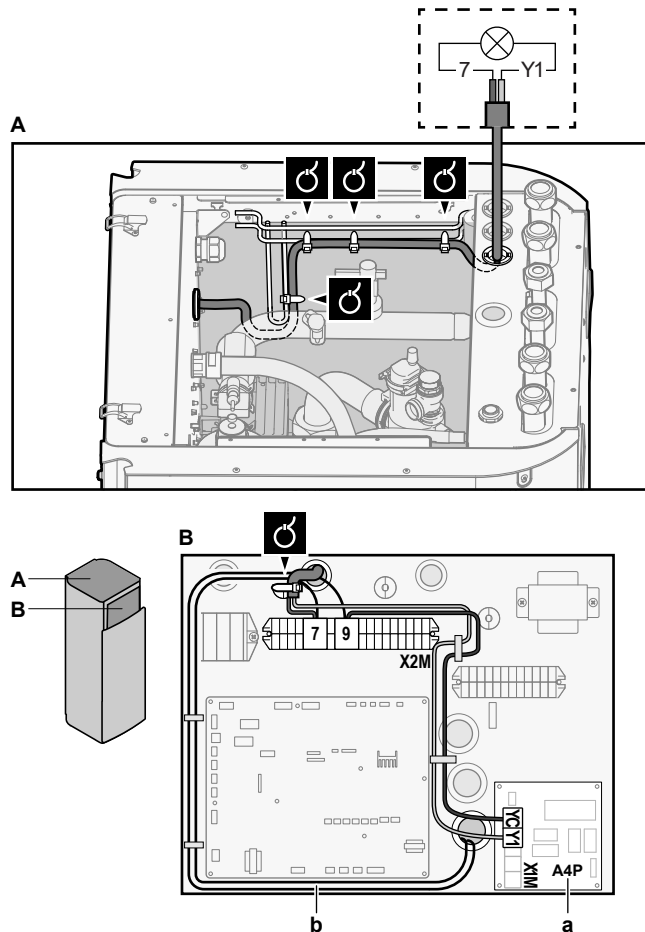

- a A instalação do EKR1HBAA é necessária.
- b Pré-ligação de cabos entre X2M/7+9 e Q1L (= protetor térmico do aquecedor de reserva). NÃO modificar.

3 Fixe o cabo com braçadeiras nos apoios das abraçadeiras.

8.3.7 Para ligar a saída ACTIVAR/DESACTIVAR do arrefecimento/aquecimento ambiente

i	<p>INFORMAÇÕES</p> <p>O arrefecimento apenas é aplicável no caso de:</p> <ul style="list-style-type: none"> ▪ Modelos reversíveis ▪ Modelos só de aquecimento + kit de conversão (EKHVCONV2)
----------	---

	<p>Fios: (2+1)×0,75 mm²</p> <p>Carga máxima: 0,3 A, 250 V CA</p>
	—

1 Abra o seguinte (ver "6.2.5 Para abrir a unidade de interior" [▶ 64]):

1	Painel superior	
2	Painel da interface de utilizador	
3	Tampa da caixa de distribuição superior	

2 Ligue o cabo da saída ATIVAR/DESATIVAR do arrefecimento/aquecimento ambiente aos terminais adequados, conforme ilustrado abaixo.

	1+2	Fios ligados à saída do alarme
	3	Fio entre X2M e A4P
	A4P	A instalação do EKRP1HBAA é necessária.

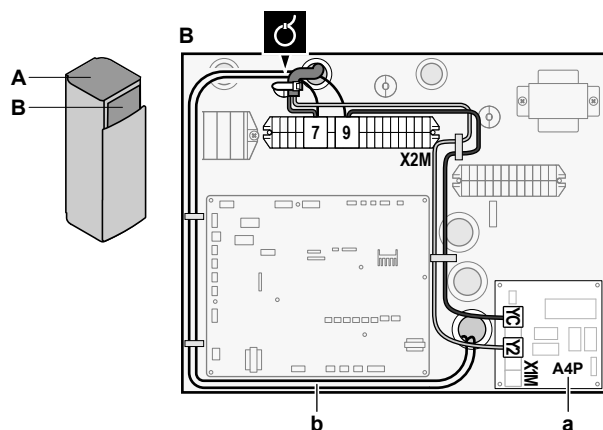
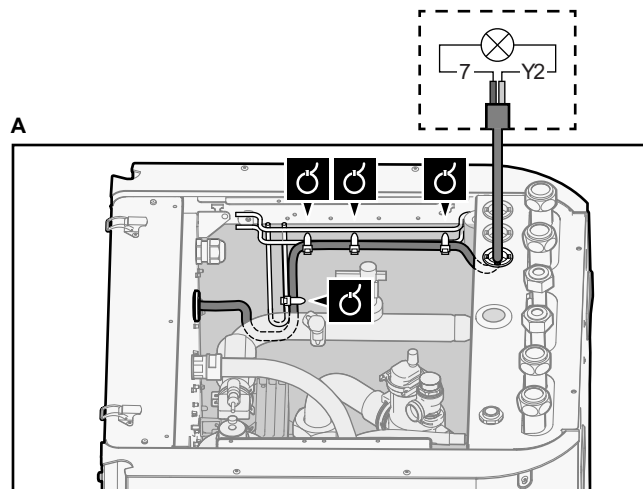

- a A instalação do EKRP1HBAA é necessária.
b Pré-ligação de cabos entre X2M/7+9 e Q1L (= protetor térmico do aquecedor de reserva). NÃO modificar.

3 Fixe o cabo com braçadeiras nos apoios das abraçadeiras.

8.3.8 Para ligar a comutação para fonte externa de calor

	Fios: 2x0,75 mm ² Carga máxima: 0,3 A, 250 V CA Carga mínima: 20 mA, 5 V CC
	[9.C] Bivalente

1 Abra o seguinte (ver "6.2.5 Para abrir a unidade de interior" [▶ 64]):

1	Painel superior	
2	Painel da interface de utilizador	
3	Tampa da caixa de distribuição superior	

2 Ligue o cabo da comutação para fonte de calor externa aos terminais adequados, conforme ilustrado abaixo.

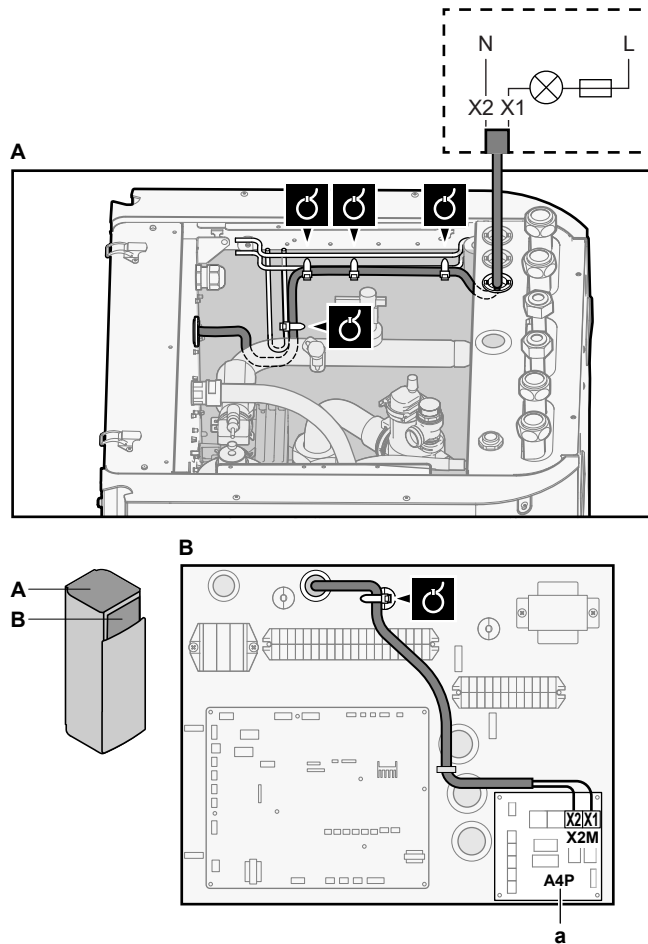

a A instalação do EKR1HBAA é necessária.

- 3 Fixe o cabo com braçadeiras nos apoios das abraçadeiras.

8.3.9 Para ligar as entradas digitais de consumo energético

	Fios: 2 (por sinal de entrada)×0,75 mm ² Entradas digitais de limitação de potência: deteção de 12 V CC / 12 mA (tensão fornecida pela PCB)
	[9.9] Controlo do consumo energético.

- 1 Abra o seguinte (ver "6.2.5 Para abrir a unidade de interior" [▶ 64]):

1	Painel superior	
2	Painel da interface de utilizador	
3	Tampa da caixa de distribuição superior	

- 2 Ligue o cabo das entradas digitais de consumo energético aos terminais adequados, conforme ilustrado abaixo.

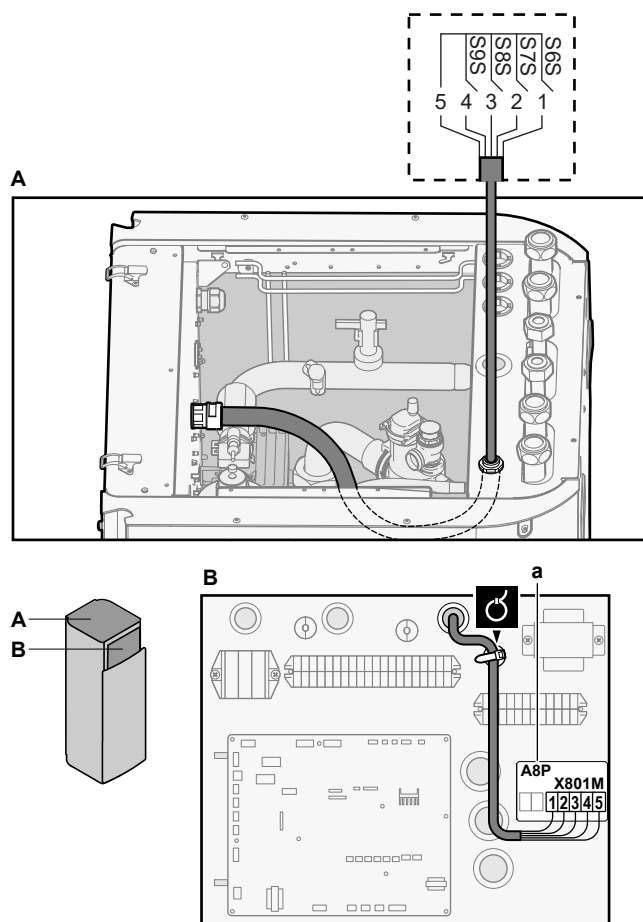

a A instalação do EKR1AHTA é necessária.

- 3 Fixe o cabo com braçadeiras nos apoios das abraçadeiras.

8.3.10 Para ligar o termóstato de segurança (contacto normalmente fechado)

	<p>Fios: 2x0,75 mm² Comprimento máximo: 50 m Contacto do termóstato de segurança: deteção com 16 V CC (tensão fornecida pela PCB). O contacto isento de tensão pode assegurar a carga mínima aplicável de 15 V CC, 10 mA.</p>
	<p>[9.8.1]=3 (Fonte de alimentação com kWh bonificado = Termostato de segurança)</p>

- 1 Abra o seguinte (ver "6.2.5 Para abrir a unidade de interior" [▶ 64]):

1	Painel superior	
2	Painel da interface de utilizador	
3	Tampa da caixa de distribuição superior	

- 2 Ligue o cabo do termóstato de segurança (normalmente fechado) aos terminais adequados, conforme ilustrado abaixo.

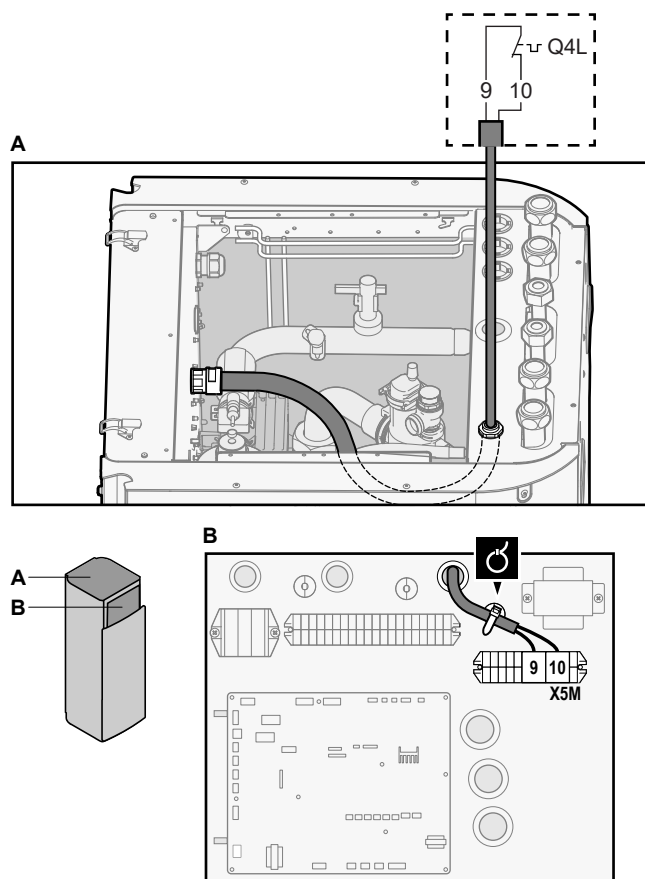

3 Fixe o cabo com braçadeiras nos apoios das abraçadeiras.



NOTIFICAÇÃO

Certifique-se de que seleciona e instala o termostato de segurança de acordo com a legislação aplicável.

Em todo o caso, para evitar acionamentos desnecessários do termostato de segurança, recomendamos o seguinte:

- A reposição automática do termostato de segurança.
- Que o termostato de segurança tenha uma taxa de variação de temperatura máxima de 2°C/min.
- Que exista uma distância mínima de 2 m entre o termostato de segurança e a válvula de 3 vias.



INFORMAÇÕES

Configure SEMPRE o termostato de segurança após a instalação. Sem configuração, a unidade de interior ignora o contacto do termostato de segurança.



INFORMAÇÕES

O contacto da fonte de alimentação com taxa de kWh bonificada está ligado aos mesmos terminais (X5M/9+10) que o termostato de segurança. Assim, o sistema pode ter OU uma fonte de alimentação com taxa kWh bonificada OU um termostato de segurança.

8.4 Após ligar os cabos elétricos à unidade de interior

Para evitar a entrada de água para a caixa de distribuição, vede a entrada da cablagem de baixa tensão com fita vedante (fornecida como acessório).

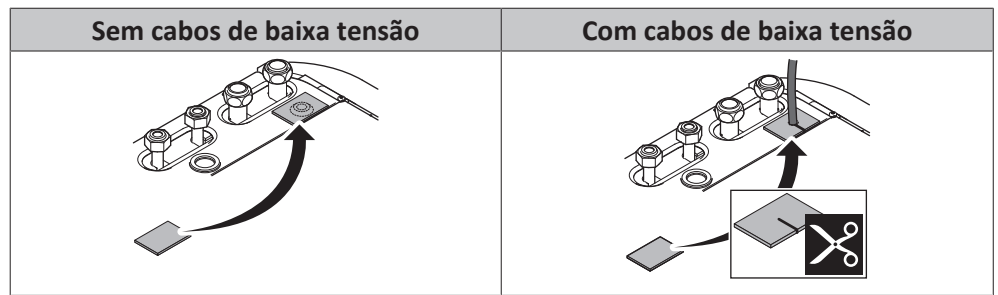

9 Configuração



INFORMAÇÕES

O arrefecimento apenas é aplicável no caso de:

- Modelos reversíveis
- Modelos só de aquecimento + kit de conversão (EKHVCONV2)

Neste capítulo

9.1	Descrição geral: Configuração	122
9.1.1	Para aceder aos comandos mais utilizados	123
9.2	Assistente de configuração	125
9.3	Ecrãs possíveis	127
9.3.1	Possíveis ecrãs: descrição geral	127
9.3.2	Ecrã inicial	127
9.3.3	Ecrã do menu principal	130
9.3.4	Ecrã do menu	131
9.3.5	Ecrã do ponto de regulação	132
9.3.6	Ecrã detalhado com valores	133
9.3.7	Ecrã do programa: exemplo	133
9.4	Curva dependente do clima	137
9.4.1	O que é uma curva dependente do clima?	137
9.4.2	Curva de 2 pontos	138
9.4.3	Curva com desvio de gradiente	139
9.4.4	Utilizar curvas dependentes do clima	140
9.5	Menu de configurações	142
9.5.1	Anomalia	142
9.5.2	T.Sala	143
9.5.3	Zona principal	148
9.5.4	Zona adicional	158
9.5.5	Arrefecimento/aquecimento ambiente	163
9.5.6	Depósito	172
9.5.7	Regulações do utilizador	180
9.5.8	Informações	185
9.5.9	Regulações do instalador	186
9.5.10	Ativação	205
9.5.11	Funcionamento	206
9.5.12	Adaptador WLAN	206
9.6	Estrutura do menu: Descrição geral das regulações do utilizador	209
9.7	Estrutura do menu: Descrição geral das regulações do instalador	210

9.1 Descrição geral: Configuração

Este capítulo descreve o que deve fazer e saber para configurar o sistema após a instalação.

Porquê

Se NÃO configurar o sistema corretamente, este poderá NÃO funcionar conforme o esperado. A configuração influencia o seguinte:

- Os cálculos do software
- O que pode ver e fazer na interface de utilizador

Como

Pode configurar o sistema através da interface de utilizador.

- **Primeira vez – Assistente de configuração.** Quando ATIVAR a interface de utilizador pela primeira vez (através da unidade de interior), o assistente de configuração inicia para ajudá-lo a configurar o sistema.

- **Reiniciar o assistente de configuração.** Se o sistema já estiver configurado, pode reiniciar o assistente de configuração. Para reiniciar o assistente de configuração, aceda a **Definições de instalador > Assistente de configuração**. Para aceder a **Definições de instalador**, consulte "[9.1.1 Para aceder aos comandos mais utilizados](#)" [▶ 123].
- **Posteriormente.** Se necessário, pode efetuar alterações à configuração na estrutura do menu ou nas regulações gerais.



INFORMAÇÕES

Quando o assistente de configuração estiver concluído, a interface de utilizador apresenta um ecrã de descrição geral e solicita a confirmação. Após a confirmação, o sistema reinicia e o ecrã inicial é exibido.

Aceder às regulações – Legenda para tabelas

Pode aceder às regulações do instalador utilizando dois métodos diferentes. Todavia, NEM todas as regulações são acessíveis através de ambos os métodos. Se assim for, as colunas da tabela correspondente neste capítulo são regulada para N/A (não aplicável).

Método	Coluna nas tabelas
Aceder às regulações através da estrutura de navegação no ecrã do menu inicial ou da estrutura do menu . Para ativar as estruturas de navegação, prima o botão ? no ecrã inicial.	# Por exemplo: [9.1.5.2]
Aceder às regulações através do código na visão geral de regulações de campo .	Código Por exemplo: [C-07]





Consulte também:

- "[Para aceder às regulações do instalador](#)" [▶ 124]
- "[9.7 Estrutura do menu: Descrição geral das regulações do instalador](#)" [▶ 210]

9.1.1 Para aceder aos comandos mais utilizados

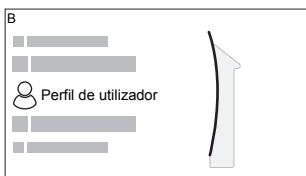
Para alterar o nível de permissão do utilizador

Pode alterar o nível de permissão do utilizador do seguinte modo:

1	<p>Aceda a [B]: Perfil de utilizador.</p> 	
2	<p>Introduza o código PIN aplicável para o nível de permissão do utilizador.</p> <ul style="list-style-type: none"> ▪ Procure na lista de dígitos e altere o dígito selecionado. ▪ Mova o cursor da esquerda para a direita. ▪ Confirme o código PIN e avance. 	<p>—</p> <p></p> <p></p> <p></p>

Código PIN do instalador

O código PIN do **Instalador** é **5678**. Os itens de menu e as regulações do instalador adicionais estão agora disponíveis.

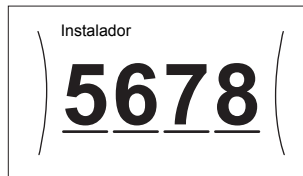

Código PIN do utilizador avançado

O código PIN do **Utilizador avançado** é **1234**. Os itens de menu adicionais para o utilizador estão agora visíveis.



Código PIN do utilizador

O código PIN do **Utilizador** é **0000**.



Para aceder às regulações do instalador

- 1 Defina o nível de permissão do utilizador para **Instalador**.
- 2 Aceda a [9]: **Definições de instalador**.





Para alterar uma regulação geral

Exemplo: Altere [1-01] de 15 para 20.

É possível configurar mais regulações através da estrutura do menu. Se, por algum motivo, for necessário alterar uma regulação através da utilização das regulações de descrição geral, pode obter acesso a estas do seguinte modo:

1	Defina o nível de permissões do utilizador para Instalador . Consulte " Para alterar o nível de permissão do utilizador " [▶ 123].	—
2	Aceda a [9.1]: Definições de instalador > Visão geral das definições de campo .	
3	Rode o seletor esquerdo para seleccionar a primeira parte da regulação e confirme pressionando o seletor.	

0	00	05	0A
1	01	06	0B
2	02	07	0C
3	03	08	0D
	04	09	0E

4	Rode o seletor esquerdo para selecionar a segunda parte da regulação	
5	Rode o seletor direito para modificar o valor de 15 até 20.	
6	Pressione o seletor esquerdo para confirmar a regulação nova.	
7	Prima o botão central para regressar ao ecrã inicial.	

**INFORMAÇÕES**

Quando alterar as regulações de descrição geral e regressar ao ecrã principal, a interface de utilizador exibe um ecrã pop-up e solicita o reinício do sistema.

Após a confirmação, o sistema reinicia e as alterações recentes são aplicadas.

9.2 Assistente de configuração

Após a primeira ATIVAÇÃO do sistema, a interface de utilizador guiá-lo-á através da utilização do assistente de configuração. Desta forma, pode definir as regulações iniciais mais importantes. Desta forma, a unidade funciona adequadamente. Posteriormente, podem ser efetuadas regulações mais detalhadas através da estrutura do menu, se necessário.

Pode encontrar aqui uma descrição geral resumida das regulações da configuração. Todas as regulações podem ser ajustadas no menu de regulações (utilize as estruturas de navegação).

Para a regulação...	Consulte...
Idioma [7.1]	
Hora/data [7.2]	
Horas	—
Minutos	
Ano	
Mês	
Dia	
Sistema	

Para a regulação...		Consulte...
Tipo de unidade de interior (apenas de leitura)		"9.5.9 Regulações do instalador" [▶ 186]
Tipo de aquecedor de reserva [9.3.1]		
Água quente sanitária [9.2.1]		
Emergência [9.5]		
Número de zonas [4.4]		"9.5.5 Arrefecimento/aquecimento ambiente" [▶ 163]
Sistema abastecido de glicol (verificar a regulação local [E-OD])		"9.5.9 Regulações do instalador" [▶ 186]
Capacidade da resistência elétrica do depósito [9.4.1] (se aplicável)		
Aquecedor de reserva		
Tensão [9.3.2]		"Aquecedor de reserva" [▶ 188]
Configuração [9.3.3]		
Capacidade do nível 1 [9.3.4]		
Capacidade do nível 2 adicional [9.3.5] (se aplicável)		
Zona principal		
Tipo de emissor [2.7]		"9.5.3 Zona principal" [▶ 148]
Modo de controlo [2.9]		
Modo de regulação [2.4]		
Curva de aquecimento DC [2.5] (se aplicável)		
Curva de arrefecimento DC [2.6] (se aplicável)		
Programa [2.1]		
Tipo de curva DC [2.E]		
Zona adicional (apenas de [4.4]=1)		
Tipo de emissor [3.7]		"9.5.4 Zona adicional" [▶ 158]
Modo de controlo (apenas de leitura) [3.9]		
Modo de regulação [3.4]		
Curva de aquecimento DC [3.5] (se aplicável)		
Curva de arrefecimento DC [3.6] (se aplicável)		
Programa [3.1]		
Tipo de curva DC [3.C] (apenas de leitura)		

Para a regulação...	Consulte...
Depósito	
Modo de aquecimento [5.6]	"9.5.6 Depósito" [▶ 172]
Temperatura desejada em modo conforto [5.2]	
Temperatura desejada em modo económico [5.3]	
Temperatura desejada em modo reaquecer [5.4]	
Histerese [5.9] e [5.A]	

9.3 Ecrãs possíveis

9.3.1 Possíveis ecrãs: descrição geral

Os ecrãs mais comuns são os seguintes:

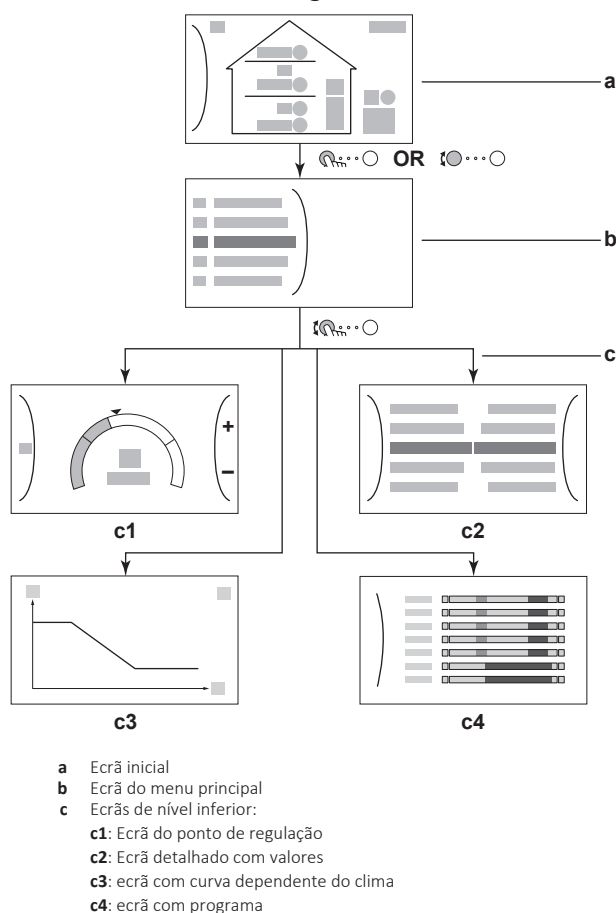





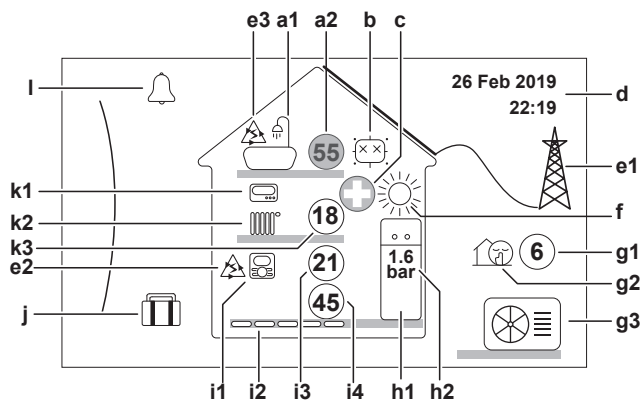





9.3.2 Ecrã inicial







Prima o botão para regressar ao ecrã inicial. Verá uma descrição geral da configuração da unidade e as temperaturas da divisão e do ponto de regulação. Apenas os símbolos aplicáveis à sua configuração estão visíveis no ecrã inicial.



Ações possíveis neste ecrã	
	Percorra a lista do menu principal.
	Aceda ao ecrã de menu principal.
?	Ativar/Desativar estruturas de navegação.



Item	Descrição	
a	Água quente sanitária	
a1		Água quente sanitária
a2		Temperatura do depósito medida ^(a)
b	Desinfecção/potente	
		Modo de desinfecção ativo
		Modo de funcionamento potente ativo
c	Emergência	
		Falha da bomba de calor e o sistema funciona no modo Emergência ou a bomba de calor é forçada a desativar.
d	Hora e data atuais	
e	Energia inteligente	
e1		A energia inteligente está disponível com painéis solares ou Smart Grid.
e2		A energia inteligente está a ser utilizada para aquecimento ambiente.
e3		A energia inteligente está a ser utilizada para água quente sanitária.
f	Modo de climatização	
		Arrefecimento
		Aquecimento
g	Modo silencioso/exterior	
g1		Temperatura exterior medida ^(a)
g2		Modo silencioso
g3		Unidade de exterior

Item	Descrição	
h	Unidade de interior / depósito de água quente sanitária	
h1		Unidade de interior para instalação no piso com depósito integrado
		Unidade de interior de montagem na parede
		Unidade de interior de montagem na parede com depósito separado
h2	1.6 bar	Pressão da água
i	Zona principal	
i1	Tipo de termóstato da divisão instalado:	
		O funcionamento da unidade é decidido com base na temperatura ambiente da Interface de conforto humano correspondente (BRC1HHDA utilizada como termóstato da divisão).
		O funcionamento da unidade é decidido por um termóstato de divisão externo (com fios ou sem fios).
	—	Nenhum termóstato da divisão instalado ou regulado. O funcionamento da unidade é determinado com base na temperatura de saída de água, independentemente da temperatura ambiente real e/ou da exigência de aquecimento da divisão.
i2	Tipo de emissor de calor instalado:	
		Piso radiante
		Ventiloconvector
		Radiador
i3		Temperatura ambiente medida ^(a)
i4		Ponto de regulação da temperatura de saída de água ^(a)
j	Modo de férias	
		Modo de férias ativo

Item	Descrição
k	Zona adicional
k1	Tipo de termóstato da divisão instalado:
	O funcionamento da unidade é decidido por um termóstato de divisão externo (com fios ou sem fios).
—	Nenhum termóstato da divisão instalado ou regulado. O funcionamento da unidade é determinado com base na temperatura de saída de água, independentemente da temperatura ambiente real e/ou da exigência de aquecimento da divisão.
k2	Tipo de emissor de calor instalado:
	Piso radiante
	Ventiloconvetor
	Radiador
k3	 Ponto de regulação da temperatura de saída de água ^(a)
I	Avaria
	Ocorreu uma avaria.
	Para mais informações, consulte " 13.4.1 Para exibir o texto de ajuda no caso de uma avaria " [▶ 238].



^(a) Se o funcionamento correspondente (por exemplo: aquecimento ambiente) não estiver ativo, o círculo fica sombreado a cinzento.

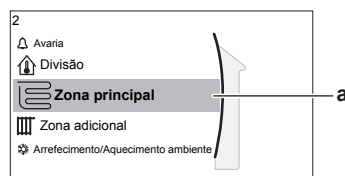

9.3.3 Ecrã do menu principal











Partindo do ecrã inicial, pressione () ou rode () o seletor esquerdo para abrir o ecrã do menu principal. No menu principal pode aceder a diferentes ecrãs e submenus do ponto de regulação.



a Submenu selecionado

Ações possíveis neste ecrã	
	Percorra a lista.
	Aceda ao submenu.
?	Ativar/Desativar estruturas de navegação.

Submenu	Descrição
[0]  ou  Avaria	Restrição: Apenas exibido se ocorrer uma avaria. Para mais informações, consulte " 13.4.1 Para exibir o texto de ajuda no caso de uma avaria " [▶ 238].

Submenu		Descrição
[1]	 Divisão	Restrição: Apenas exibido se uma Interface de conforto humano correspondente (BRC1HHDA utilizada como termóstato da divisão) estiver a controlar a unidade de interior. Regule a temperatura ambiente.
[2]	 Zona principal	Exibe o símbolo aplicável ao tipo de emissor da zona principal. Regule a temperatura de saída de água da zona principal.
[3]	 Zona adicional	Restrição: Apenas exibido se existirem duas zonas de temperatura de saída de água. Exibe o símbolo aplicável ao tipo de emissor da zona adicional. Regule a temperatura de saída de água da zona adicional (se disponível).
[4]	 Arrefecimento/ Aquecimento ambiente	Exibe o símbolo aplicável da sua unidade. Coloque a unidade no modo de aquecimento ou no modo de arrefecimento. Não pode alterar o modo em modelos apenas de aquecimento.
[5]	 Depósito	Regule a temperatura do depósito da água quente sanitária.
[7]	 Definições de utilizador	Dá acesso às regulações do utilizador, tais como o modo de férias e o modo silencioso.
[8]	 Informações	Exibe dados e informações sobre a unidade de interior.
[9]	 Definições de instalador	Restrição: Apenas para o instalador. Dá acesso a regulações avançadas.
[A]	 Testes de controlo	Restrição: Apenas para o instalador. Realize testes e a manutenção.
[B]	 Perfil de utilizador	Altere o perfil de utilizador ativo.
[C]	 Funcionamento	Ative ou desative a funcionalidade de aquecimento/arrefecimento e a preparação de água quente sanitária.

9.3.4 Ecrã do menu



Exemplo:

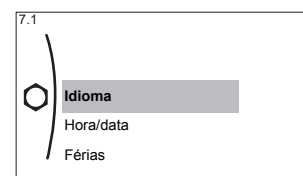

Ações possíveis neste ecrã	
	Percorra a lista.
	Aceda ao submenu/regulação.

9.3.5 Ecrã do ponto de regulação

O ecrã do ponto de regulação é exibido para os ecrãs que descrevem os componentes do sistema que necessitam de um valor de ponto de regulação.

Exemplos

[1] Ecrã da temperatura ambiente

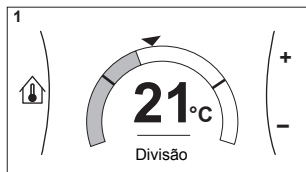

[2] Ecrã da zona principal

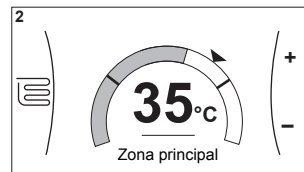

[3] Ecrã da zona adicional

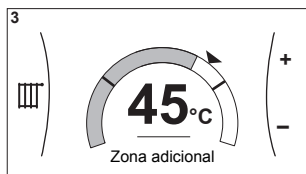

[5] Ecrã da temperatura do depósito

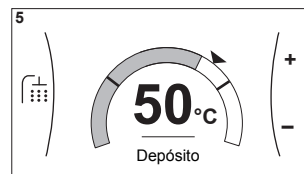

Explicação

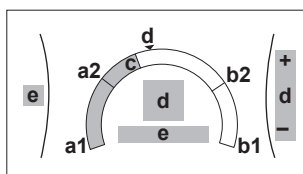

Ações possíveis neste ecrã	
	Percorra a lista do submenu.
	Aceda ao submenu.
	Ajuste e aplique automaticamente a temperatura desejada.

Item	Descrição	
Limite de temperatura mínima	a1	Fixado pela unidade
	a2	Impedido pelo instalador
Limite de temperatura máxima	b1	Fixado pela unidade
	b2	Impedido pelo instalador
Temperatura atual	c	Medido pela unidade
Temperatura desejada	d	Rode o seletor direito para aumentar/diminuir.
Submenu	e	Rode ou pressione o seletor esquerdo para aceder ao submenu.

9.3.6 Ecrã detalhado com valores

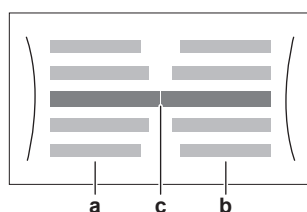

Exemplo:

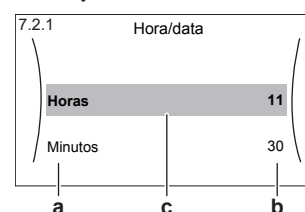

- a** Regulações
- b** Valores
- c** Regulação e valor selecionados

Ações possíveis neste ecrã	
	Percorra a lista de regulações.
	Alter o valor.
	Avance para a regulação seguinte.
	Confirme as alterações e prossiga.

9.3.7 Ecrã do programa: exemplo

Este exemplo mostra como regular um programa de temperatura ambiente no modo de aquecimento para a zona principal.



INFORMAÇÕES

Os procedimentos para programar outros programas são semelhantes.

Para definir a programação: vista geral

Exemplo: Pretende programar o seguinte programa:

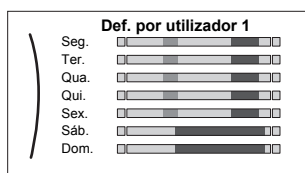

Pré-requisito: O programa de temperatura ambiente só está disponível se o controlo com termóstato da divisão estiver ativo. Se o controlo de temperatura de saída de água estiver ativo pode, em vez disso, programar o programa da zona principal.

- 1 Aceda ao programa.
- 2 (opcional) Limpe o conteúdo do programa de toda a semana ou o conteúdo de uma programação diária selecionada.
- 3 Programe o programa para **Segunda-feira**.
- 4 Copie o programa para os restantes dias da semana.
- 5 Programe o programa para **Sábado** e copie-o para **Domingo**.
- 6 Atribua um nome ao programa.

Aceda ao programa

1	Aceda a [1.1]: Divisão > Programa .	
2	Regule a programação para Sim .	

3	Aceda a [1.2]: Divisão > Programa de aquecimento.	
----------	---	--

Para apagar o conteúdo da programação semanal

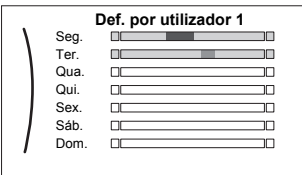
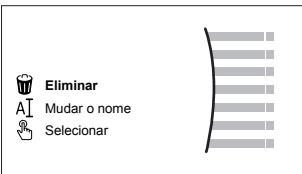

1	Seleccione o nome do programa atual. 	
2	Seleccione Eliminar . 	
3	Seleccione OK para confirmar.	

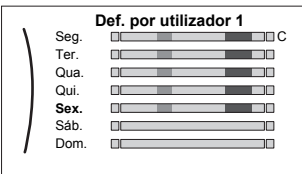
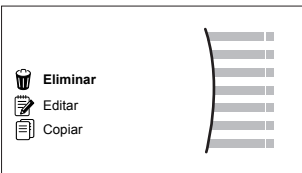
Para apagar o conteúdo de uma programação diária



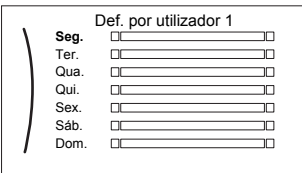
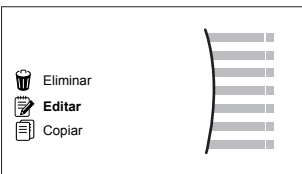

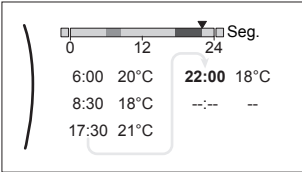

1	Seleccione o dia do qual pretende apagar o conteúdo. Por exemplo Sexta-feira 	
2	Seleccione Eliminar . 	
3	Seleccione OK para confirmar.	

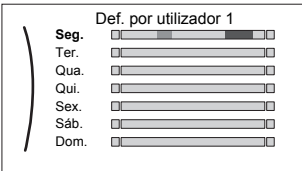

Para programar o programa para Segunda-feira

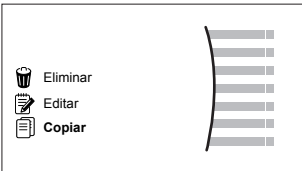
1	Seleccione Segunda-feira . 	
2	Seleccione Editar . 	

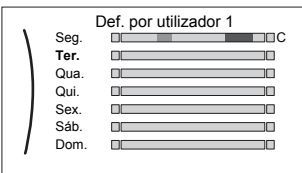



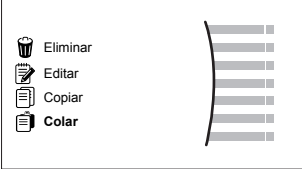
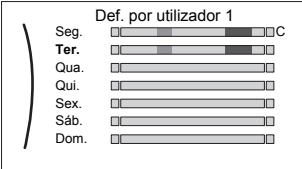

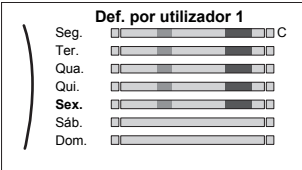

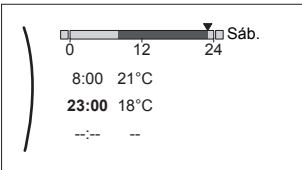

3	<p>Utilize o seletor esquerdo para selecionar uma entrada e editá-la com o seletor direito. Pode programar até 6 ações por dia. Na barra, uma temperatura alta apresenta uma cor mais escura do que uma temperatura baixa.</p>  <p>Nota: Para apagar uma ação, regule a respetiva hora como a hora da ação anterior.</p>	
4	<p>Confirme as alterações.</p> <p>Resultado: O programa para Segunda-feira é definido. O valor da última ação é válido até à ação programada seguinte. Neste exemplo, segunda-feira é o primeiro dia que programou. Assim, a última ação programada é válida até à primeira ação da segunda-feira seguinte.</p>	

Para copiar o programa para os restantes dias da semana





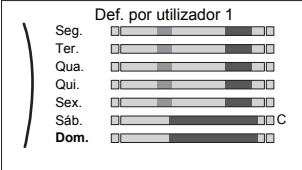

1	<p>Selecione Segunda-feira.</p> 	
2	<p>Selecione Copiar.</p>  <p>Resultado: Junto do dia copiado é exibido "C".</p>	
3	<p>Selecione Terça-feira.</p> 	

<p>4</p>	<p>Selecione Colar.</p>  <p>Resultado:</p> 	
<p>5</p>	<p>Repita esta ação para todos os restantes dias da semana.</p> 	<p>—</p>

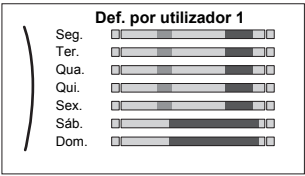
Para programar o programa para Sábado e copiá-lo para Domingo

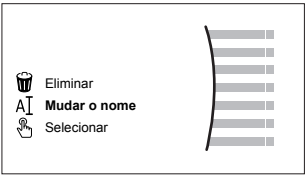
<p>1</p>	<p>Selecione Sábado.</p>	
<p>2</p>	<p>Selecione Editar.</p>	
<p>3</p>	<p>Utilize o seletor esquerdo para selecionar uma entrada e editá-la com o seletor direito.</p> 	 
<p>4</p>	<p>Confirme as alterações.</p>	
<p>5</p>	<p>Selecione Sábado.</p>	
<p>6</p>	<p>Selecione Copiar.</p>	
<p>7</p>	<p>Selecione Domingo.</p>	
<p>8</p>	<p>Selecione Colar.</p> <p>Resultado:</p> 	

Para mudar o nome do programa

1	Seleccione o nome do programa atual. 	
2	Seleccione Mudar o nome. 	
3	(opcional) Para eliminar o nome do programa atual, procure na lista de caracteres até ← ser exibido e, em seguida, pressione para remover o carácter anterior. Repita para cada carácter do nome do programa.	
4	Para atribuir um nome ao programa atual, procure na lista de caracteres e confirme o carácter selecionado. O nome do programa pode conter até 15 caracteres.	
5	Confirme o nome novo.	



INFORMAÇÕES

Os nomes de alguns programas não podem ser alterados.

9.4 Curva dependente do clima

9.4.1 O que é uma curva dependente do clima?

Operação dependente do clima

A unidade funciona "dependente do clima" se a temperatura de saída de água desejada ou do depósito for determinada automaticamente pela temperatura exterior. Como tal, está ligada ao sensor de temperatura na parede norte do edifício. Se a temperatura exterior descer ou aumentar, a unidade compensa instantaneamente. Assim, a unidade não tem de aguardar retorno por parte do termóstato para aumentar ou diminuir a temperatura de saída de água ou do depósito. Devido ao facto de reagir mais rapidamente, evita aumentos e descidas acentuados da temperatura do interior e da temperatura da água nos pontos de torneiras.

Vantagem

A operação dependente do clima reduz o consumo de energia.

Curva dependente do clima

De modo a poder compensar diferenças na temperatura, a unidade recorre à respetiva curva dependente do clima. Esta curva define o grau da temperatura do depósito ou da saída de água em diferentes temperaturas exteriores. Devido ao

facto do gradiente da curva depender das circunstâncias locais, tais como o clima e o isolamento da habitação, a curva pode ser ajustada por um instalador ou utilizador.

Tipos de curva dependente do clima

Existem 2 tipos de curvas dependentes do clima:

- Curva de 2 pontos
- Curva com desvio de gradiente

O tipo de curva que utiliza para efetuar ajustes depende da sua preferência pessoal. Consulte "9.4.4 Utilizar curvas dependentes do clima" [▶ 140].

Disponibilidade

A curva dependente do clima está disponível para:

- Zona principal - aquecimento
- Zona principal - arrefecimento
- Zona adicional - aquecimento
- Zona adicional - arrefecimento
- Depósito



INFORMAÇÕES

Para operar dependente do clima, configure corretamente o ponto de regulação da zona principal, da zona adicional ou do depósito. Consulte "9.4.4 Utilizar curvas dependentes do clima" [▶ 140].

9.4.2 Curva de 2 pontos

Defina a curva dependente do clima com estes dois pontos de regulação:

- Ponto de regulação (X1, Y2)
- Ponto de regulação (X2, Y1)

Exemplo

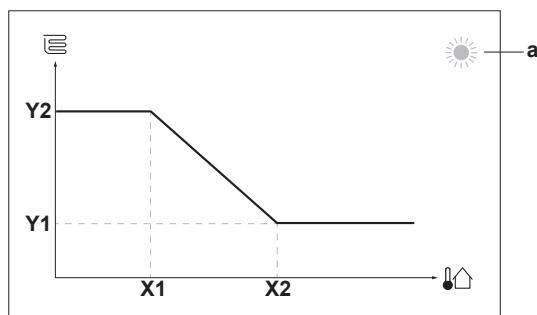

Item	Descrição
a	Zona dependente do clima selecionada: <ul style="list-style-type: none"> ☀️: aquecimento da zona principal ou zona adicional ❄️: arrefecimento da zona principal ou zona adicional 🚿: água quente sanitária
X1, X2	Exemplos de temperatura ambiente exterior
Y1, Y2	Exemplos de temperatura do depósito ou temperatura de saída de água desejada. O ícone corresponde ao emissor de calor para essa zona: <ul style="list-style-type: none"> 🛋️: aquecimento por piso radiante 🌀: unidade ventilo-convetora 🔥: radiador 🚿: depósito de água quente sanitária
Ações possíveis neste ecrã	
🔍	Verifique as temperaturas.
🔧	Altere a temperatura.
➡️	Avance para a temperatura seguinte.
✅	Confirme as alterações e prossiga.

9.4.3 Curva com desvio de gradiente

Gradiente e desvio

Defina a curva dependente do clima através do respetivo gradiente e desvio:

- Altere o **gradiente** para aumentar ou diminuir de forma diferente a temperatura de saída da água para diferentes temperaturas ambiente. Por exemplo, se a temperatura de saída de água for boa em geral, mas demasiado fria em temperaturas ambiente baixas, aumente o gradiente de modo que a temperatura de saída de água seja progressivamente mais aquecida em temperaturas ambiente progressivamente mais baixas.
- Altere o **desvio** para aumentar ou diminuir uniformemente a temperatura de saída da água para diferentes temperaturas ambiente. Por exemplo, se a temperatura de saída de água estiver sempre muito fria em temperaturas ambiente diferentes, mude o desvio para aumentar uniformemente a temperatura de saída de água para todas as temperaturas ambiente.

Exemplos

Curva dependente do clima quando o gradiente é selecionado:

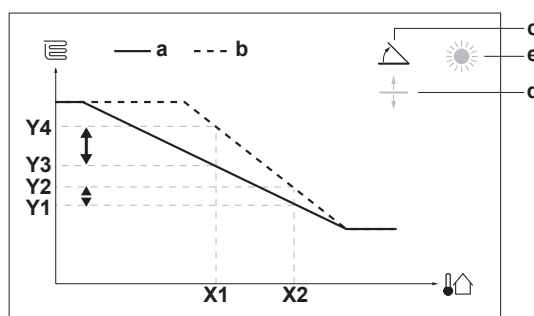

Curva dependente do clima quando o desvio é selecionado:

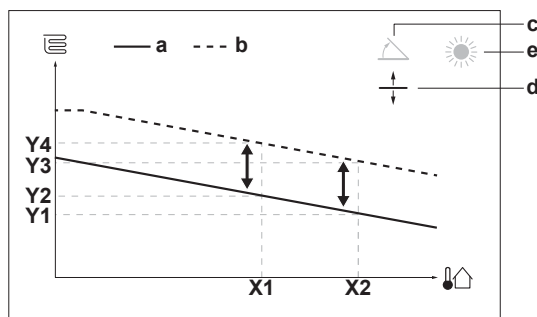

Item	Descrição
a	Curva dependente do clima antes das alterações.
b	Curva dependente do clima após as alterações (como exemplo): <ul style="list-style-type: none"> Quando o gradiente for alterado, a nova temperatura preferida em X1 é desigualmente superior à temperatura preferida em X2. Quando o desvio for alterado, a nova temperatura preferida em X1 é igualmente superior à temperatura preferida em X2.
c	Gradiente
d	Desvio
e	Zona dependente do clima selecionada: <ul style="list-style-type: none"> ☀: aquecimento da zona principal ou zona adicional ❄: arrefecimento da zona principal ou zona adicional 🚿: água quente sanitária
X1, X2	Exemplos de temperatura ambiente exterior
Y1, Y2, Y3, Y4	Exemplos de temperatura do depósito ou temperatura de saída de água desejada. O ícone corresponde ao emissor de calor para essa zona: <ul style="list-style-type: none"> 🏠: aquecimento por piso radiante 🏠: unidade ventilado-convetora 🏠: radiador 🚿: depósito de água quente sanitária

Ações possíveis neste ecrã	
🏠...○	Selecione o gradiente ou o desvio.
○...🏠	Aumente ou diminua o gradiente/desvio.
○...🏠	Quando o gradiente estiver selecionado: regule o gradiente e avance para o desvio. Quando o desvio estiver selecionado: regule o desvio.
🏠...○	Confirme as alterações e regresso ao submenu.

9.4.4 Utilizar curvas dependentes do clima

Configure as curvas dependentes do clima do seguinte modo:

Para definir o modo do ponto de regulação

Para utilizar a curva dependente das condições climatéricas, tem de definir o modo do ponto de regulação correto:

Aceda ao modo do ponto de regulação...	Defina o modo do ponto de regulação para...
Zona principal – aquecimento	
[2.4] Zona principal > Modo de regulação	Aquecimento DC, arrefecimento fixo OU Dependente do clima
Zona principal – arrefecimento	
[2.4] Zona principal > Modo de regulação	Dependente do clima
Zona adicional – aquecimento	
[3.4] Zona adicional > Modo de regulação	Aquecimento DC, arrefecimento fixo OU Dependente do clima
Zona adicional – arrefecimento	
[3.4] Zona adicional > Modo de regulação	Dependente do clima
Depósito	
[5.B] Depósito > Modo de regulação	Dependente do clima

Para alterar o tipo de curva dependente das condições climáticas

Para alterar o tipo para todas as zonas e para o depósito, aceda a [2.E] Zona principal > Tipo de curva DC.

Também é possível visualizar qual o tipo que está selecionado via:

- [3.C] Zona adicional > Tipo de curva DC
- [5.E] Depósito > Tipo de curva DC

Para alterar a curva dependente das condições climáticas

Zona	Aceda a...
Zona principal – aquecimento	[2.5] Zona principal > Curva de aquecimento DC
Zona principal – arrefecimento	[2.6] Zona principal > Curva de arrefecimento DC
Zona adicional – aquecimento	[3.5] Zona adicional > Curva de aquecimento DC
Zona adicional – arrefecimento	[3.6] Zona adicional > Curva de arrefecimento DC
Depósito	[5.C] Depósito > Curva DC



INFORMAÇÕES

Pontos de regulação máximo e mínimo

Não pode configurar a curva com temperaturas superiores ou inferiores aos pontos de regulação máximo e mínimo para essa zona ou para o depósito. Quando o ponto de regulação máximo ou mínimo é atingido, a curva atenua.

Para acertar a curva dependente das condições climatéricas: curva com desvio de gradiente

A tabela seguinte descreve como acertar a curva dependente das condições climatéricas de uma zona ou depósito:

Sente...		Acerto com gradiente e desvio:	
Com temperaturas exteriores normais...	Com temperaturas exteriores baixas...	Gradiente	Desvio
OK	Frio	↑	—
OK	Calor	↓	—
Frio	OK	↓	↑
Frio	Frio	—	↑
Frio	Calor	↓	↑
Calor	OK	↑	↓
Calor	Frio	↑	↓
Calor	Calor	—	↓

Para acertar a curva dependente das condições climatéricas: curva de 2 pontos

A tabela seguinte descreve como acertar a curva dependente das condições climatéricas de uma zona ou depósito:



Sente...		Acerto com pontos de regulação:			
Com temperaturas exteriores normais...	Com temperaturas exteriores baixas...	Y2 ^(a)	Y1 ^(a)	X1 ^(a)	X2 ^(a)
OK	Frio	↑	—	↑	—
OK	Calor	↓	—	↓	—
Frio	OK	—	↑	—	↑
Frio	Frio	↑	↑	↑	↑
Frio	Calor	↓	↑	↓	↑
Calor	OK	—	↓	—	↓
Calor	Frio	↑	↓	↑	↓
Calor	Calor	↓	↓	↓	↓

^(a) Consulte "9.4.2 Curva de 2 pontos" [▶ 138].

9.5 Menu de configurações

Pode definir regulações adicionais utilizando o ecrã do menu principal e os respetivos submenus. As regulações mais importantes são apresentadas aqui.

9.5.1 Anomalia

Em caso de avaria, aparece  ou  no ecrã inicial. Para exibir o código de erro, abra o ecrã do menu e aceda a [0] **Avaria**. Prima **?** para obter mais informações acerca do erro.

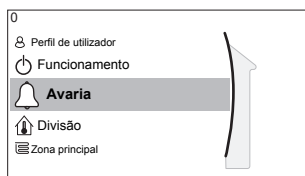

9.5.2 T.Sala

Visão geral

Os seguintes itens são listados no submenu:

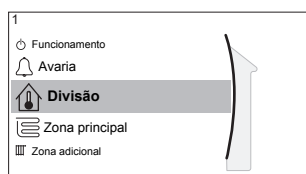

[1] Divisão

Ecrã do ponto de regulação

[1.1] Programa

[1.2] Programa de aquecimento

[1.3] Programa de arrefecimento

[1.4] Anti-congelamento

[1.5] Intervalos para regulação

[1.6] Desvio do sensor da divisão

[1.7] Desvio do sensor da divisão

Ecrã do ponto de regulação

Controle a temperatura ambiente da zona principal através do ecrã do ponto de regulação [1] **Divisão**.

Consulte "[9.3.5 Ecrã do ponto de regulação](#)" [▶ 132].

Programa

Indique se a temperatura ambiente é ou não controlada de acordo com um programa.

#	Código	Descrição
[1.1]	N/A	Programa: <ul style="list-style-type: none"> ▪ Não: a temperatura ambiente é controlada diretamente pelo utilizador. ▪ Sim: a temperatura ambiente é controlada por um programa e pode ser alterada pelo utilizador.

Programa de aquecimento

Aplicável a todos os modelos.

Defina um programa de aquecimento da temperatura ambiente em [1.2] **Programa de aquecimento**.

Consulte "[9.3.7 Ecrã do programa: exemplo](#)" [▶ 133].

Programa de arrefecimento

Apenas aplicável para modelos reversíveis.

Defina um programa de arrefecimento da temperatura ambiente em [1.3] **Programa de arrefecimento**.

Consulte "[9.3.7 Ecrã do programa: exemplo](#)" [▶ 133].

Anti-congelamento

[1.4] **Anti-congelamento** evita que a divisão fique demasiado fria. Esta regulação é aplicável quando [2.9] **Modo de controlo=Termostato ambiente**, mas também oferece a funcionalidade para controlo da temperatura de saída da água e controlo por termóstato da divisão externo. No caso dos dois últimos, **Anti-congelamento** pode ser ativado ao definir a regulação local [2-06]=1.

A proteção contra congelamento da divisão, quando ativada, não é garantida quando não existe um termóstato da divisão capaz de ativar a bomba de calor. Este é o caso quando:

- [2.9] **Modo de controlo=Termostato ambiente externo** e [C.2] **Arrefecimento/Aquecimento ambiente=Desativado** ou se
- [2.9] **Modo de controlo=Temperatura da água de saída**.

Nos casos acima, **Anti-congelamento** aquece a água de aquecimento ambiente até um ponto de regulação reduzido quando a temperatura exterior for inferior a 6°C.

Método de controlo da unidade da zona principal [2.9]	Descrição
Controlo da temperatura de saída de água ([C-07]=0)	A proteção contra congelamento da divisão NÃO é garantida.
Controlo com termóstato de divisão externo ([C-07]=1)	Permitir que o termóstato de divisão externo controle a proteção contra congelamento da divisão: <ul style="list-style-type: none"> ▪ Defina [C.2] Arrefecimento/Aquecimento ambiente=Ativado.
Controlo com termóstato da divisão ([C-07]=2)	Permitir que a interface de conforto humano correspondente (BRC1HHDA utilizada como termóstato da divisão) controle a proteção contra congelamento da divisão: <ul style="list-style-type: none"> ▪ Defina anticongelamento [1.4.1] Operação=Sim. ▪ Regule a temperatura da função de anticongelamento em [1.4.2] Temperatura mínima na divisão.



INFORMAÇÕES

Se ocorrer um erro U4, o funcionamento da proteção contra congelamento da divisão NÃO é garantido.



NOTIFICAÇÃO

Se a regulação **Anti-congelamento** da divisão estiver ativa e ocorrer um erro U4, a unit inicia automaticamente a função **Anti-congelamento** através de um aquecedor de reserva. Se o aquecedor de reserva não for permitido, a regulação **Anti-congelamento** da divisão DEVE ser desativada.

**NOTIFICAÇÃO**

Proteção contra congelamento da divisão. Mesmo que DESATIVE o funcionamento de aquecimento/arrefecimento ambiente ([C.2]: **Funcionamento > Arrefecimento/Aquecimento ambiente**), uma proteção contra congelamento da divisão, se ativada, permanece ativa.

Para obter informações mais detalhadas sobre a proteção contra congelamento da divisão relativamente ao método de controlo de unidade aplicável, consulte as secções abaixo.

Controlo da temperatura de saída de água ([C-07]=0)

Perante o controlo da temperatura de saída de água, a proteção contra congelamento da divisão NÃO é garantida. No entanto, se o anticongelamento da divisão [2-06] for ativado, a proteção limitada contra congelamento pela unidade é possível:

Se...	Então...
<ul style="list-style-type: none"> ▪ Arrefecimento/Aquecimento ambiente =Desativado e ▪ Temperatura ambiente exterior cai abaixo de 6°C 	<ul style="list-style-type: none"> ▪ A unidade fornece saída de água aos emissores de calor para aquecer a divisão novamente e ▪ o ponto de regulação da temperatura da saída de água desce.
<ul style="list-style-type: none"> ▪ Arrefecimento/Aquecimento ambiente=Ativado e ▪ Modo de funcionamento=Aquecimento 	A unidade fornecerá saída de água aos emissores de calor para aquecer a divisão de acordo com a lógica normal.
<ul style="list-style-type: none"> ▪ Arrefecimento/Aquecimento ambiente=Ativado e ▪ Modo de funcionamento=Arrefecimento 	Não existe proteção contra congelamento da divisão.

Controlo de termóstato de divisão externo ([C-07]=1)

Se for utilizado o controlo com termóstato da divisão externo, é garantida a proteção contra congelamento da divisão pelo termóstato da divisão externo, desde que:

- [C.2] Arrefecimento/Aquecimento ambiente=Ativado e
- [9.5.1] Emergência=Automático ou SH auto normal/DHW desativado.

No entanto, se o Anti-congelamento [1.4.1] for ativado, a proteção limitada contra congelamento pela unidade é possível.

Se existir 1 zona da temperatura de saída de água:

Se...	Então...
<ul style="list-style-type: none"> ▪ Arrefecimento/Aquecimento ambiente=Desativado e ▪ Temperatura ambiente exterior cai abaixo de 6°C 	<ul style="list-style-type: none"> ▪ A unidade fornece saída de água aos emissores de calor para aquecer a divisão novamente e ▪ o ponto de regulação da temperatura da saída de água desce.

Se...	Então...
<ul style="list-style-type: none"> ▪ Arrefecimento/Aquecimento ambiente=Ativado e ▪ O termostato de divisão externo está em "Termostato DESATIVADO" e ▪ Temperatura exterior cai abaixo de 6°C 	<ul style="list-style-type: none"> ▪ A unidade fornece saída de água aos emissores de calor para aquecer a divisão novamente e ▪ o ponto de regulação da temperatura da saída de água desce.
<ul style="list-style-type: none"> ▪ Arrefecimento/Aquecimento ambiente=Ativado e ▪ O termostato de divisão externo está em "Termostato ATIVADO" 	A proteção contra congelamento da divisão é garantida pela lógica normal.

Se existirem 2 zonas de temperatura de saída de água:

Se...	Então...
<ul style="list-style-type: none"> ▪ Arrefecimento/Aquecimento ambiente=Desativado e ▪ Temperatura ambiente exterior cai abaixo de 6°C 	<ul style="list-style-type: none"> ▪ A unidade fornece saída de água aos emissores de calor para aquecer a divisão novamente e ▪ o ponto de regulação da temperatura da saída de água desce.
<ul style="list-style-type: none"> ▪ Arrefecimento/Aquecimento ambiente=Ativado e ▪ Modo de funcionamento=Aquecimento e ▪ O termostato de divisão externo está em "Termostato DESATIVADO" e ▪ Temperatura exterior cai abaixo de 6°C 	<ul style="list-style-type: none"> ▪ A unidade fornece saída de água aos emissores de calor para aquecer a divisão novamente e ▪ o ponto de regulação da temperatura da saída de água desce.
<ul style="list-style-type: none"> ▪ Arrefecimento/Aquecimento ambiente=Ativado e ▪ Modo de funcionamento=Arrefecimento 	Não existe proteção contra congelamento da divisão.

Controlo de termostato da divisão ([C-07]=2)

Durante o controlo de termostato da divisão, a proteção contra congelamento da divisão [2-06] é garantida se estiver ativada. Se estiver ativada e a temperatura ambiente atingir um valor inferior ao da temperatura de anticongelamento da divisão [2-05], a unidade irá fornecer saída de água para os emissores de calor, de modo a aquecer novamente a divisão.

#	Código	Descrição
[1.4.1]	[2-06]	Operação: <ul style="list-style-type: none"> ▪ 0 Não: A funcionalidade de anticongelamento está DESATIVADA. ▪ 1 Sim: A funcionalidade de anticongelamento está ativada.
[1.4.2]	[2-05]	Temperatura mínima na divisão: <ul style="list-style-type: none"> ▪ 4°C~16°C

**INFORMAÇÕES**

Quando a interface de conforto humano correspondente (BRC1HHDA utilizada como termóstato da divisão) estiver desligada (devido a ligações incorretas ou danos nos cabos), a proteção contra congelamento da divisão NÃO é garantida.

**NOTIFICAÇÃO**

Se **Emergência** estiver definida para **Manual** ([9.5.1]=0) e a unidade for acionada para iniciar o funcionamento de emergência, a unidade para e tem de ser recuperada manualmente através da interface de utilizador. Para recuperar o funcionamento manualmente, aceda ao ecrã de menu principal **Avaria** e confirme o funcionamento de emergência antes de iniciar.

A proteção contra congelamento da divisão está ativa mesmo que o utilizador não confirme o funcionamento de emergência.

Intervalos para regulação

Apenas aplicável no controlo do termóstato da divisão.

Para poupar energia evitando o sobreaquecimento ou o sobrearrefecimento da divisão, pode limitar o intervalo da temperatura ambiente para o aquecimento e/ ou para o arrefecimento.

**NOTIFICAÇÃO**

Quando ajustar os intervalos de temperatura ambiente, todas as temperaturas ambiente desejadas são também ajustadas para assegurar que se encontram entre os limites indicados.

#	Código	Descrição
[1.5.1]	[3-07]	Mínimo em aquecimento
[1.5.2]	[3-06]	Máximo em aquecimento
[1.5.3]	[3-09]	Mínimo em arrefecimento
[1.5.4]	[3-08]	Máximo em arrefecimento

Desvio do sensor da divisão

Apenas aplicável no controlo do termóstato da divisão.

Para calibrar o sensor de temperatura ambiente (externo), determine um desvio para o valor do termistor da divisão consoante medido pela Interface de conforto humano (BRC1HHDA utilizada como termóstato da divisão) ou pelo sensor ambiente externo. A regulação pode ser utilizada para compensar situações em que não é possível instalar a Interface de conforto humano ou o sensor ambiente externo na localização ideal.

Consulte "[5.7 Configuração de um sensor de temperatura externo](#)" [▶ 56].

#	Código	Descrição
[1.6]	[2-0A]	Desvio do sensor da divisão (Interface de conforto humano (BRC1HHDA utilizada como termóstato da divisão)): desvio na temperatura ambiente real medida pela Interface de conforto humano. <ul style="list-style-type: none"> ▪ $-5^{\circ}\text{C}\sim 5^{\circ}\text{C}$, passo de $0,5^{\circ}\text{C}$

#	Código	Descrição
[1.7]	[2-09]	Desvio do sensor da divisão (sensor da divisão externo opcional): aplicável APENAS se o sensor da divisão externo opcional estiver instalado e configurado. <ul style="list-style-type: none"> -5°C~5°C, passo de 0,5°C

9.5.3 Zona principal

Visão geral

Os seguintes itens são listados no submenu:

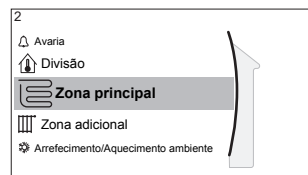

[2] Zona principal

Ecrã do ponto de regulação

[2.1] Programa

[2.2] Programa de aquecimento

[2.3] Programa de arrefecimento

[2.4] Modo de regulação

[2.5] Curva de aquecimento DC

[2.6] Curva de arrefecimento DC

[2.7] Tipo de emissor

[2.8] Intervalos para regulação

[2.9] Modo de controlo

[2.A] Tipo de termostato

[2.B] Delta T

[2.C] Modulação

[2.D] Válvula de fecho

[2.E] Tipo de curva DC

Ecrã do ponto de regulação

Controle a temperatura de saída de água da zona principal através do ecrã do ponto de regulação [2] **Zona principal**.

Consulte "[9.3.5 Ecrã do ponto de regulação](#)" [▶ 132].

Programa

Indique se a temperatura ambiente da saída de água está ou não definida de acordo com um programa.

A influência do modo do ponto de regulação de TSA [2.4] é a seguinte:

- No modo do ponto de regulação de TSA **Fixo**, as ações programadas consistem em temperaturas de saída de água desejadas, predefinidas ou personalizadas.
- No modo do ponto de regulação de TSA **Dependente do clima**, as ações programadas consistem em ações de transferência pretendidas, predefinidas ou personalizadas.

#	Código	Descrição
[2.1]	N/A	Programa: <ul style="list-style-type: none"> ▪ 0: Não ▪ 1: Sim

Programa de aquecimento

Defina um programa de temperatura de aquecimento para a zona principal através de [2.2] Programa de aquecimento.

Consulte "9.3.7 Ecrã do programa: exemplo" [▶ 133].

Programa de arrefecimento

Defina um programa de temperatura de arrefecimento para a zona principal através de [2.3] Programa de arrefecimento.

Consulte "9.3.7 Ecrã do programa: exemplo" [▶ 133].

Modo de regulação

Defina o modo do ponto de regulação:

- **Fixo:** a temperatura de saída de água desejada não depende da temperatura ambiente exterior.
- No modo **Aquecimento DC, arrefecimento fixo**, a temperatura de saída de água desejada:
 - depende da temperatura ambiente exterior para aquecimento
 - NÃO depende da temperatura ambiente exterior para arrefecimento
- No modo **Dependente do clima**, a temperatura de saída de água desejada depende da temperatura ambiente exterior.

#	Código	Descrição
[2.4]	N/A	Modo de regulação: <ul style="list-style-type: none"> ▪ Fixo ▪ Aquecimento DC, arrefecimento fixo ▪ Dependente do clima

Quando o funcionamento dependente do clima estiver ativo, as temperaturas exteriores reduzidas originam água mais quente, e vice-versa. Durante o funcionamento dependente das condições climatéricas, o utilizador pode alterar a temperatura da água para cima ou para baixo num máximo de 10°C.

Tipo de curva DC

A curva dependente do clima pode ser definida utilizando o método de 2 pontos ou o método de Desvio de inclinação.

Consulte "9.4.2 curva de 2 pontos" [▶ 138] e "9.4.3 curva com desvio de gradiente" [▶ 139].

#	Código	Descrição
[2.E]	N/A	<ul style="list-style-type: none"> ▪ 2 pontos ▪ Desvio de inclinação

Curva do aquecimento dependente do clima

Regular o aquecimento dependente do clima para a zona principal (se [2.4]=1 ou 2):

#	Código	Descrição
[2.5]	[1-00] [1-01] [1-02] [1-03]	<p>Regular o aquecimento dependente do clima em [2.5] Curva de aquecimento DC:</p> <p>T_t Temperatura de saída de água pretendida (zona principal)</p> <p>T_a Temperatura exterior</p> <p>Regular o aquecimento dependente do clima em [9.] Visão geral das definições de campo:</p> <ul style="list-style-type: none"> ▪ [1-00]: Temperatura ambiente exterior baixa. $-40^{\circ}\text{C}\sim+5^{\circ}\text{C}$ ▪ [1-01]: Temperatura ambiente exterior elevada. $10^{\circ}\text{C}\sim25^{\circ}\text{C}$ ▪ [1-02]: Temperatura de saída de água desejada quando a temperatura exterior atinge um valor igual ou inferior à temperatura ambiente baixa. $[9-01]^{\circ}\text{C}\sim[9-00]^{\circ}\text{C}$ Nota: Este valor deve ser superior ao de [1-03] porque é necessária água mais quente quando as temperaturas exteriores são baixas. ▪ [1-03]: Temperatura de saída de água desejada quando a temperatura exterior alcança um valor igual ou superior à temperatura ambiente elevada. $[9-01]^{\circ}\text{C}\sim\text{mín}(45, [9-00])^{\circ}\text{C}$ Nota: Este valor deve ser inferior ao de [1-02] porque a água pode ser menos quente quando as temperaturas exteriores são altas.

Curva do arrefecimento dependente do clima

Regular o arrefecimento dependente do clima para a zona principal (se [2.4]=2):

#	Código	Descrição
[2.6]	[1-06] [1-07] [1-08] [1-09]	<p>Regular o arrefecimento dependente do clima em [2.6] Curva de arrefecimento DC:</p> <p>T_t Temperatura de saída de água pretendida (zona principal) T_a Temperatura exterior</p> <p>Regular o aquecimento dependente do clima em [9.] Visão geral das definições de campo:</p> <ul style="list-style-type: none"> ▪ [1-06]: Temperatura ambiente exterior reduzida. 10°C~25°C ▪ [1-07]: Temperatura ambiente exterior elevada. 25°C~43°C ▪ [1-08]: Temperatura de saída de água desejada quando a temperatura exterior atinge um valor igual ou inferior à temperatura ambiente baixa. [9-03]°C~[9-02]°C Nota: Este valor deve ser superior ao de [1-09] porque a água pode ser menos fria quando as temperaturas exteriores são baixas. ▪ [1-09]: Temperatura de saída de água desejada quando a temperatura exterior alcança um valor igual ou superior à temperatura ambiente elevada. [9-03]°C~[9-02]°C Nota: Este valor deve ser inferior ao de [1-08] porque é necessária água mais fria quando as temperaturas exteriores são altas.

Tipo de emissor

O aquecimento ou arrefecimento da zona principal pode demorar mais tempo. Isso depende de:

- O volume de água do sistema
- O tipo de emissor de calor da zona principal

A regulação **Tipo de emissor** pode compensar um sistema de aquecimento/arrefecimento lento ou rápido durante o ciclo de aquecimento/arrefecimento. No controlo com termóstato da divisão, **Tipo de emissor** influencia a modulação máxima da temperatura de saída de água desejada e a possibilidade de utilizar a comutação de aquecimento/arrefecimento automática com base na temperatura ambiente interior.

É importante regular o **Tipo de emissor** corretamente e de acordo com a disposição do seu sistema. O delta T final para a zona principal depende desta regulação.

#	Código	Descrição
[2.7]	[2-0C]	Tipo de emissor: <ul style="list-style-type: none"> ▪ 0: Piso radiante ▪ 1: Ventiloinvector ▪ 2: Radiador

A regulação **Tipo de emissor** influencia o intervalo do ponto de regulação do aquecimento ambiente e o delta T final no aquecimento, do seguinte modo:

Tipo de emissor Zona principal	Intervalo do ponto de regulação do aquecimento ambiente [9-01]~[9-00]	Delta T final no aquecimento [1-0B]
0: Piso radiante	Máximo de 55°C	Variável (consulte [2.B])
1: Ventiloinvector	Máximo de 55°C	Variável (consulte [2.B])
2: Radiador	Máximo de 70°C	Fixo em 10°C



NOTIFICAÇÃO

O ponto de regulação máximo no aquecimento ambiente depende do tipo de emissor e pode ser visto na tabela acima. Se existirem 2 zonas de temperatura de água, o ponto de regulação máximo é o máximo das 2 zonas.



CUIDADO

Caso NÃO configure o sistema desta forma, pode causar danos nos emissores de calor. Se existirem 2 zonas, é importante que no aquecimento:

- a zona com a temperatura de água mais baixa esteja configurada como a zona principal e
- a zona com a temperatura de água mais alta esteja configurada como a zona adicional.



CUIDADO

Se existirem 2 zonas e os tipos de emissor estiverem configurados incorretamente, a água de temperatura alta pode ser enviada na direção de um emissor de temperatura baixa (aquecimento por baixo do piso). Para evitá-lo:

- Instale uma válvula aquastato/termostática para evitar temperaturas demasiado altas na direção de um emissor de temperatura baixa.
- Assegure que regula os tipos de emissor para a zona principal [2.7] e para a zona adicional [3.7] corretamente, de acordo com o emissor ligado.



INFORMAÇÕES

A temperatura média do emissor depende do delta T final. Para contrariar o efeito provocado por um delta T final superior na temperatura média do emissor, é possível ajustar o ponto de regulação da saída da água (fixo ou dependente do clima).

Intervalos para regulação

Para evitar uma temperatura de saída de água incorreta (isto é, demasiado quente ou demasiado fria) da zona da temperatura de saída de água principal, limite o seu intervalo de temperatura.

**NOTIFICAÇÃO**

Caso se trate de uma aplicação de piso radiante, é importante limitar:

- a temperatura máxima de saída de água no aquecimento de acordo com as especificações da instalação de piso radiante.
- a temperatura mínima de saída de água no arrefecimento a 18~20°C para evitar a ocorrência de condensação no piso.

**NOTIFICAÇÃO**

- Quando ajustar os intervalos de temperatura de saída de água, todas as temperaturas de saída de água desejadas são também ajustadas para assegurar que se encontram entre os limites indicados.
- Procure sempre o equilíbrio entre a temperatura de saída de água desejada e a temperatura ambiente desejada e/ou a capacidade (de acordo com a concepção e selecção dos emissores de calor). A temperatura de saída de água desejada é o resultado de várias regulações (valores predefinidos, desvios, curvas dependentes das condições climatéricas, modulação). Como resultado, podem ocorrer temperaturas de saída de água demasiado elevadas ou demasiado baixas, que resultam em sobreaquecimento ou falta de capacidade. Ao limitar o intervalo de temperatura de saída de água a valores adequados (dependendo do emissor de calor), estas situações podem ser evitadas.

Exemplo: No modo de aquecimento, as temperaturas de saída de água devem ser suficientemente mais altas do que as temperaturas ambiente. Para evitar que a divisão não aqueça conforme pretendido, regule a temperatura de saída de água mínima para 28°C.

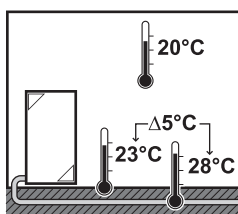

#	Código	Descrição
O intervalo de temperatura de saída de água para a zona da temperatura de saída de água principal (= a zona da temperatura de saída de água com a temperatura de saída de água mais baixa no funcionamento de aquecimento e a temperatura de saída de água mais elevada no funcionamento de arrefecimento)		
[2.8.1]	[9-01]	Mínimo em aquecimento: ▪ 15°C~37°C
[2.8.2]	[9-00]	Máximo em aquecimento: ▪ [2-0C]=2 (tipo de emissor da zona principal = radiador) 37°C~70°C ▪ Caso contrário: 37°C~55°C
[2.8.3]	[9-02]	Mínimo em arrefecimento: ▪ 5°C~18°C
[2.8.4]	[9-03]	Máximo em arrefecimento: ▪ 18°C~22°C

Modo de controlo

Define como o funcionamento da unidade é controlado.

Caixa de	Neste controlo...
Temperatura da água de saída	O funcionamento da unidade é determinado com base na temperatura de saída de água, independentemente da temperatura ambiente real e/ou da exigência de aquecimento ou arrefecimento da divisão.
Termostato ambiente externo	O funcionamento da unidade é determinado pelo termostato externo ou outro equivalente (por ex., convetor da bomba de calor).
Termostato ambiente	O funcionamento da unidade é decidido com base na temperatura ambiente da Interface de conforto humano correspondente (BRC1HHDA utilizada como termostato da divisão).

#	Código	Descrição
[2.9]	[C-07]	<ul style="list-style-type: none"> ▪ 0: Temperatura da água de saída ▪ 1: Termostato ambiente externo ▪ 2: Termostato ambiente

Tipo de termostato

Aplicável apenas no controlo com termostato de divisão externo.



NOTIFICAÇÃO

Se for utilizado um termostato de divisão externo, o mesmo irá controlar a proteção contra congelamento da divisão. Contudo, a proteção contra congelamento da divisão só é possível se [C.2] Arrefecimento/Aquecimento ambiente=Ativado.

#	Código	Descrição
[2.A]	[C-05]	<p>Tipo de termostato de divisão externo da zona principal:</p> <ul style="list-style-type: none"> ▪ 1: 1 contacto: o termostato de divisão externo usado pode enviar apenas um estado térmico ATIVAR/DESATIVAR. Não existe separação entre a exigência de aquecimento ou de arrefecimento. O termostato da divisão está ligado a apenas 1 entrada digital (X2M/35). No caso de uma ligação ao convetor da bomba de calor, seleccione este valor (FWXV). ▪ 2: 2 contactos: O termostato de divisão externo utilizado pode enviar um estado térmico ATIVAR/DESATIVAR separado para aquecimento/arrefecimento. O termostato da divisão está ligado a 2 entradas digitais (X2M/35 e X2M/34). Seleccione este valor se tiver uma ligação a controlos com fios divididos por zonas ("4.3.3 Opções possíveis para a unidade de interior" [▶ 25]) ou a um termostato da divisão sem fios (EKTR1).

Temperatura de saída de água: Delta T

No aquecimento para a zona principal, o delta T final (diferença de temperatura) depende do tipo de emissor selecionado para a zona principal.

Delta T é o valor absoluto da diferença de temperatura entre a água de saída e a água de entrada.

A unidade foi concebida para suportar o funcionamento dos circuitos de piso radiante. A temperatura de saída de água recomendada para circuitos de piso radiante é 35°C. Neste caso, a unidade alcança uma diferença de temperatura de 5°C, o que significa que a temperatura de entrada de água é aproximadamente 30°C.

Dependendo do tipo de emissores de calor instalados (radiadores, convetores da bomba de calor, circuitos de piso radiante) ou da situação, pode alterar a diferença entre a temperatura de entrada de água e a temperatura de saída de água.

Nota: : a bomba regula o seu caudal para manter o delta T. Em alguns casos especiais, o delta T medido pode diferir do valor definido.



INFORMAÇÕES

Quando só o aquecedor de reserva está ativo no aquecimento, o delta T é controlado de acordo com a capacidade fixa do aquecedor de reserva. É possível que este delta T seja diferente do delta T final selecionado.



INFORMAÇÕES

No aquecimento, o delta T final só pode ser atingido após algum tempo de funcionamento, quando o ponto de regulação está a ser alcançado, devido à grande diferença entre o ponto de regulação da saída de água e a temperatura de entrada quando o sistema começa a funcionar.



INFORMAÇÕES

Se a zona principal ou a zona adicional tiver necessidade de aquecimento e estiver equipada com radiadores, o delta T final que a unidade utiliza no funcionamento de aquecimento está fixado em 10°C.

Se as zonas não estiverem equipadas com radiadores, a unidade dá prioridade ao delta T final da zona adicional durante o aquecimento se esta zona necessitar de aquecimento.

No arrefecimento, a unidade dá prioridade ao delta T final da zona adicional se esta zona necessitar de arrefecimento.

#	Código	Descrição
[2.B.1]	[1-0B]	<p>Delta T de aquecimento: É necessária uma diferença de temperatura mínima para o funcionamento adequado dos emissores de calor no modo de aquecimento.</p> <ul style="list-style-type: none"> Se [2-0C]=2, este valor é fixado em 10°C Caso contrário: 3°C~10°C
[2.B.2]	[1-0D]	<p>Delta T de arrefecimento: É necessária uma diferença de temperatura mínima para o funcionamento adequado dos emissores de calor no modo de arrefecimento.</p> <ul style="list-style-type: none"> 3°C~10°C

Temperatura de saída de água: Modulação

Apenas aplicável no caso do controlo com termóstato da divisão.

Quando utilizar a funcionalidade do termóstato da divisão, o cliente deve regular a temperatura ambiente desejada. A unidade irá fornecer água quente para os emissores de calor e a divisão será aquecida.

Além disso, também a temperatura de saída de água desejada deve ser configurada: se **Modulação** estiver ativada, a unidade calcula automaticamente a temperatura de saída de água desejada. Estes cálculos baseiam-se:

- nas temperaturas predefinidas ou
- nas temperaturas dependentes do clima pretendidas (se estiver ativada a dependência do clima)

Além disso, com a **Modulação** ativada, a temperatura de saída de água desejada aumenta ou diminui em função da temperatura ambiente desejada e da diferença entre a temperatura ambiente desejada e a real. Isto resulta em:

- temperaturas ambiente estáveis, correspondendo exatamente à temperatura desejada (maior nível de conforto)
- menos ciclos de ativar/desativar (menor nível de ruído, maior conforto e maior eficiência)
- temperaturas da água o mais baixas possível para corresponderem à temperatura desejada (maior eficiência)

Se a **Modulação** estiver desativada, regule a temperatura de saída de água desejada através da [2] **Zona principal**.

#	Código	Descrição
[2.C.1]	[8-05]	Modulação: <ul style="list-style-type: none"> ▪ 0 Não (desativada) ▪ 1 Sim (ativada) Nota: A temperatura de saída de água desejada apenas pode ser lida na interface de utilizador.
[2.C.2]	[8-06]	Modulação máxima: <ul style="list-style-type: none"> ▪ 0°C~10°C Este é o valor de temperatura a partir do qual a temperatura de saída de água desejada é aumentada ou reduzida.



INFORMAÇÕES

Quando a modulação da temperatura de saída de água estiver ativada, a curva dependente do clima tem de ser definida para uma posição superior a [8-06], além do ponto de regulação da temperatura de saída de água mínima necessária para atingir uma condição estável no ponto de regulação de conforto na divisão. Para aumentar a eficiência, a modulação pode diminuir o ponto de regulação da temperatura de saída de água. Definindo a curva dependente do clima para uma posição superior, esta não pode cair para abaixo do ponto de regulação mínimo. Consulte a ilustração abaixo apresentada.

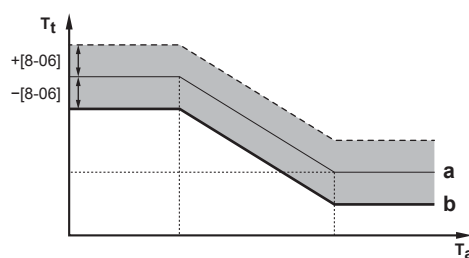

- a** Curva dependente do clima
b Ponto de regulação da temperatura de saída de água adicional mínimo necessário para atingir uma condição estável no ponto de regulação de conforto da divisão.

Válvula de fecho

O seguinte apenas é aplicável no caso de 2 zonas da temperatura de saída de água. No caso de 1 zona da temperatura de saída de água, ligue a válvula de fecho à saída de aquecimento/arrefecimento.

A válvula de fecho da zona principal de temperatura de saída de água pode ser fechada nestas circunstâncias:



INFORMAÇÕES

Durante o descongelamento, a válvula de fecho está SEMPRE aberta.

Durante aquecimento: Se [F-0B] estiver ativado, a válvula de fecho fecha-se quando a zona principal não necessitar de aquecimento. Ative esta regulação para:

- evitar o fornecimento de saída de água para os emissores de calor na zona de TSA principal (através da estação de válvula misturadora) quando existir um pedido da zona de TSA adicional.
- ativar o circulador de ATIVAR/DESATIVAR da estação de válvula misturadora APENAS quando existir uma exigência.

#	Código	Descrição
[2.D.1]	[F-0B]	A válvula de fecho: <ul style="list-style-type: none"> 0 Não: NÃO é influenciada pela exigência de aquecimento ou arrefecimento. 1 Sim: fecha-se quando NÃO existe qualquer exigência de aquecimento ou arrefecimento.



INFORMAÇÕES

A regulação [F-0B] é válida apenas quando há uma exigência de regulação do termóstato ou do termóstato da divisão externo (NÃO em caso de regulação da temperatura de saída de água).

Durante arrefecimento: Se [F-0B] estiver ativado, a válvula de fecho fecha-se quando a unidade estiver a funcionar no modo de arrefecimento. Ative esta regulação para evitar a saída de água fria através do emissor de calor e a formação de condensação (por ex., radiadores ou circuitos de aquecimento por piso radiante).

#	Código	Descrição
[2.D.2]	[F-0C]	A válvula de fecho: <ul style="list-style-type: none"> 0 Não: NÃO é influenciada pela alteração do modo de climatização para arrefecimento. 1 Sim: fecha-se quando o modo de climatização é arrefecimento.

9.5.4 Zona adicional

Visão geral

Os seguintes itens são listados no submenu:

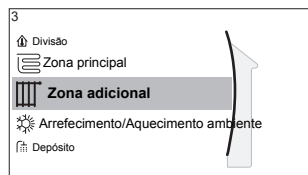
**[3] Zona adicional**

Ecrã do ponto de regulação

[3.1] Programa

[3.2] Programa de aquecimento

[3.3] Programa de arrefecimento

[3.4] Modo de regulação

[3.5] Curva de aquecimento DC

[3.6] Curva de arrefecimento DC

[3.7] Tipo de emissor

[3.8] Intervalos para regulação

[3.9] Modo de controlo

[3.A] Tipo de termostato

[3.B] Delta T

[3.C] Tipo de curva DC

Ecrã do ponto de regulação

Controle a temperatura de saída de água da zona adicional através do ecrã do ponto de regulação [3] Zona adicional.

Consulte "9.3.5 Ecrã do ponto de regulação" [▶ 132].

Programa

Indica se a temperatura de saída de água desejada está em conformidade com um programa.

Consulte "9.5.3 Zona principal" [▶ 148].

#	Código	Descrição
[3.1]	N/A	Programa: <ul style="list-style-type: none"> ▪ Não ▪ Sim

Programa de aquecimento

Defina um programa de temperatura de aquecimento para a zona adicional através de [3.2] Programa de aquecimento.

Consulte "9.3.7 Ecrã do programa: exemplo" [▶ 133].

Programa de arrefecimento

Defina um programa de temperatura de arrefecimento para a zona adicional através de [3.3] Programa de arrefecimento.

Consulte "9.3.7 Ecrã do programa: exemplo" [▶ 133].

Modo de regulação

O modo de ponto de regulação da zona adicional pode ser selecionado independentemente do modo de ponto de regulação da zona principal.

Consulte "[Modo de regulação](#)" [▶ 149].

#	Código	Descrição
[3.4]	N/A	Modo de regulação: <ul style="list-style-type: none"> ▪ Fixo ▪ Aquecimento DC, arrefecimento fixo ▪ Dependente do clima

Tipo de curva DC

A curva dependente do clima pode ser definida utilizando o método de **2 pontos** ou o método de **Desvio de inclinação**.

Consulte também "[9.4.2 curva de 2 pontos](#)" [▶ 138] e "[9.4.3 curva com desvio de gradiente](#)" [▶ 139].

O tipo de curva no menu da zona adicional é apenas de leitura. Corresponde ao tipo de curva que está a ser utilizado para a zona principal. Assim, a alteração do tipo de curva para a zona adicional deve ser efetuada no menu da zona principal: **Tipo de curva DC** [2.E].

Consulte também "[9.5.3 Zona principal](#)" [▶ 148].

#	Código	Descrição
[2.E]	N/A	<ul style="list-style-type: none"> ▪ 2 pontos ▪ Desvio de inclinação

Curva do aquecimento dependente do clima

Regular o aquecimento dependente do clima para a zona adicional (se [3.4]=1 ou 2):

#	Código	Descrição
[3.5]	[0-00] [0-01] [0-02] [0-03]	<p>Regular o aquecimento dependente do clima:</p> <ul style="list-style-type: none"> ▪ T_t: Temperatura de saída de água pretendida (zona adicional) ▪ T_a: Temperatura exterior ▪ [0-03]: Temperatura ambiente exterior reduzida. $-40^{\circ}\text{C}\sim+5^{\circ}\text{C}$ ▪ [0-02]: Temperatura ambiente exterior elevada. $10^{\circ}\text{C}\sim 25^{\circ}\text{C}$ ▪ [0-01]: Temperatura de saída de água desejada quando a temperatura exterior atinge um valor igual ou inferior à temperatura ambiente baixa. $[9-05]^{\circ}\text{C}\sim[9-06]^{\circ}\text{C}$ Nota: Este valor deve ser superior ao de [0-00] porque é necessária água mais quente quando as temperaturas exteriores são baixas. ▪ [0-00]: Temperatura de saída de água desejada quando a temperatura exterior alcança um valor igual ou superior à temperatura ambiente elevada. $[9-05]\sim\text{mín}(45, [9-06])^{\circ}\text{C}$ Nota: Este valor deve ser inferior ao de [0-01] porque a água pode ser menos quente quando as temperaturas exteriores são altas.

Curva do arrefecimento dependente do clima

Regular o arrefecimento dependente do clima para a zona adicional (se [3.4]=2):

#	Código	Descrição
[3.6]	[0-04] [0-05] [0-06] [0-07]	<p>Regular o arrefecimento dependente do clima:</p> <ul style="list-style-type: none"> ▪ T_t: Temperatura de saída de água pretendida (zona adicional) ▪ T_a: Temperatura exterior ▪ [0-07]: Temperatura ambiente exterior reduzida. 10°C~25°C ▪ [0-06]: Temperatura ambiente exterior elevada. 25°C~43°C ▪ [0-05]: Temperatura de saída de água desejada quando a temperatura exterior atinge um valor igual ou inferior à temperatura ambiente baixa. [9-07]°C~[9-08]°C Nota: Este valor deve ser superior ao de [0-04] porque a água pode ser menos fria quando as temperaturas exteriores são baixas. ▪ [0-04]: Temperatura de saída de água desejada quando a temperatura exterior alcança um valor igual ou superior à temperatura ambiente elevada. [9-07]°C~[9-08]°C Nota: Este valor deve ser inferior ao de [0-05] porque é necessária água mais fria quando as temperaturas exteriores são altas.

Tipo de emissor

Para mais informações sobre o **Tipo de emissor**, consulte "9.5.3 Zona principal" ▶ 148].

#	Código	Descrição
[3.7]	[2-0D]	<p>Tipo de emissor:</p> <ul style="list-style-type: none"> ▪ 0: Piso radiante ▪ 1: Ventiloinconvetor ▪ 2: Radiador

A regulação do tipo de emissor exerce influência no intervalo do ponto de regulação do aquecimento ambiente e no delta T final no aquecimento, do seguinte modo:

Tipo de emissor Zona adicional	Intervalo do ponto de regulação do aquecimento ambiente [9-05]~[9-06]	Delta T final no aquecimento [1-0C]
0: Piso radiante	Máximo de 55°C	Variável (consulte [3.B.1])
1: Ventiloinconvetor	Máximo de 55°C	Variável (consulte [3.B.1])

Tipo de emissor Zona adicional	Intervalo do ponto de regulação do aquecimento ambiente [9-05]~[9-06]	Delta T final no aquecimento [1-0C]
2: Radiador	Máximo de 70°C	Fixo em 10°C

Intervalos para regulação

Para mais informações sobre o Intervalos para regulação, consulte "9.5.3 Zona principal" [▶ 148].

#	Código	Descrição
O intervalo de temperatura de saída de água para a zona da temperatura de saída de água principal (= a zona da temperatura de saída de água com a temperatura de saída de água mais baixa no funcionamento de aquecimento e a temperatura de saída de água mais elevada no funcionamento de arrefecimento)		
[2.8.1]	[9-01]	Mínimo em aquecimento: ▪ 15°C~37°C
[2.8.2]	[9-00]	Máximo em aquecimento: ▪ [2-0C]=2 (tipo de emissor da zona principal = radiador) 37°C~70°C ▪ Caso contrário: 37°C~55°C
[2.8.3]	[9-02]	Mínimo em arrefecimento: ▪ 5°C~18°C
[2.8.4]	[9-03]	Máximo em arrefecimento: ▪ 18°C~22°C

Modo de controlo

O tipo de controlo da zona adicional é apenas de leitura. É determinado pelo tipo de controlo da zona principal.

Consulte "9.5.3 Zona principal" [▶ 148].

#	Código	Descrição
[3.9]	N/A	Modo de controlo: ▪ Temperatura da água de saída se o tipo de controlo da zona principal for Temperatura da água de saída. ▪ Termostato ambiente externo se o tipo de controlo da zona principal for: - Termostato ambiente externo ou - Termostato ambiente.

Tipo de termostato

Aplicável apenas no controlo com termostato de divisão externo.

Ver também "9.5.3 Zona principal" [▶ 148].

#	Código	Descrição
[3.A]	[C-06]	Tipo de termóstato de divisão externo para a zona adicional: <ul style="list-style-type: none"> ▪ 1: 1 contacto. Ligado a apenas 1 entrada digital (X2M/35a) ▪ 2: 2 contactos. Ligado a 2 entradas digitais (X2M/34a e X2M/35a)

Temperatura de saída de água: Delta T

Para obter mais informações, consulte "9.5.3 Zona principal" [▶ 148].

#	Código	Descrição
[3.B.1]	[1-0C]	Delta T de aquecimento: É necessária uma diferença de temperatura mínima para o bom funcionamento dos emissores de calor no modo de aquecimento. <ul style="list-style-type: none"> ▪ Se [2-0D]=2, este valor é fixado em 10°C ▪ Caso contrário: 3°C~10°C
[3.B.2]	[1-0E]	Delta T de arrefecimento: É necessária uma diferença de temperatura mínima para o bom funcionamento dos emissores de calor no modo de arrefecimento. <ul style="list-style-type: none"> ▪ 3°C~10°C

9.5.5 Arrefecimento/aquecimento ambiente

Visão geral

Os seguintes itens são listados no submenu:

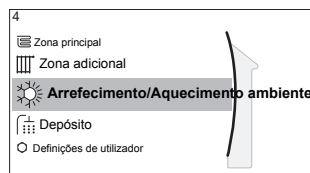

[4] Arrefecimento/Aquecimento ambiente



- [4.1] Modo de funcionamento
- [4.2] Programa do modo de funcionamento
- [4.3] Intervalos de funcionamento
- [4.4] Número de zonas
- [4.5] Modo de funcionamento do circulador
- [4.6] Tipo de unidade
- [4.7] Limitação do circulador
- [4.8] Limitação do circulador
- [4.9] Circulador fora do intervalo
- [4.A] Aumento perto dos 0°C
- [4.B] Excesso
- [4.C] Anti-congelamento

Acerca dos modos de climatização

A sua unidade pode ser um modelo com aquecimento ou aquecimento/arrefecimento:

- Se a sua unidade for um modelo com aquecimento, esta pode aquecer uma divisão.
- Se a sua unidade for um modelo com aquecimento/arrefecimento, esta pode aquecer e arrefecer uma divisão. Tem de indicar ao sistema o modo de funcionamento a utilizar.

Para determinar se está instalado um modelo de bomba de calor de aquecimento/arrefecimento



1	Aceda a [4]: Arrefecimento/Aquecimento ambiente .	
2	Verifique se [4.1] Modo de funcionamento aparece na lista e é editável. Em caso afirmativo, está instalado um modelo de bomba de calor de aquecimento/arrefecimento.	

Para indicar ao sistema o modo de climatização a utilizar, pode:

Pode...	Localização
Verificar o modo de climatização que está a ser utilizado atualmente.	Ecrã inicial
Definir o modo de climatização permanentemente.	Menu principal
Restringir a comutação automática de acordo com um programa mensal.	

Para verificar qual é o modo de climatização que está a ser utilizado no momento



O modo de climatização é apresentado no ecrã inicial:

- Quando a unidade está no modo de aquecimento, aparece o ícone .
- Quando a unidade está no modo de arrefecimento, aparece o ícone .

O indicador de estado mostra se a unidade está a funcionar:

- Quando a unidade não está a funcionar, o indicador de estado mostra uma pulsação azul com intervalos de aproximadamente 5 segundos.
- Quanto a unidade está a funcionar, o indicador de estado está sempre aceso a azul.

Para definir o modo de climatização

1	Aceda a [4.1]: Arrefecimento/Aquecimento ambiente > Modo de funcionamento	
2	Selecione uma das opções seguintes: <ul style="list-style-type: none"> ▪ Aquecimento: apenas o modo de aquecimento ▪ Arrefecimento: apenas o modo de arrefecimento ▪ Automático: O modo de funcionamento muda automaticamente com base na temperatura exterior. Impedido de acordo com o programa do modo de funcionamento. 	





A comutação automática de aquecimento/arrefecimento é aplicável apenas para:

- Modelos reversíveis
- Modelos só de aquecimento + kit de conversão (EKHVCONV2)

Quando está selecionado **Automático**, a unidade muda o modo de funcionamento com base no **Programa do modo de funcionamento** [4.2]. Neste programa, o utilizador final indica qual o funcionamento que é permitido para cada mês.

Restringir a comutação automática de acordo com um programa

Condições: Regula o modo de climatização para **Automático**.

1	Aceda a [4.2]: Arrefecimento/Aquecimento ambiente > Programa do modo de funcionamento.	
2	Selecione um mês.	
3	Para cada mês, selecione uma opção: <ul style="list-style-type: none"> ▪ Reversível: Não impedido ▪ Apenas aquecimento: Impedido ▪ Apenas arrefecimento: Impedido 	
4	Confirme as alterações.	

Exemplo: Restrições à comutação

Quando	Restrição
Durante as estações frias. Exemplo: Outubro, Novembro, Dezembro, Janeiro, Fevereiro e Março.	Apenas aquecimento
Durante a estação quente. Exemplo: Junho, Julho e Agosto.	Apenas arrefecimento
Nos meses intermédios. Exemplo: Abril, Maio e Setembro.	Reversível

A unidade determina o respetivo modo de funcionamento pela temperatura exterior se:

- **Modo de funcionamento=Automático e**
- **Programa do modo de funcionamento=Reversível.**

A unidade determina o respetivo modo de funcionamento de forma a manter-se sempre dentro dos seguintes âmbitos de funcionamento:

- **Temperatura de desativação do aquecimento ambiente**
- **Temperatura de desativação do arrefecimento ambiente**

A temperatura exterior é uma média num período de tempo. Se a temperatura exterior diminuir, o modo de funcionamento muda para aquecimento e vice-versa.

Se a temperatura exterior estiver entre **Temperatura de desativação do aquecimento ambiente** e **Temperatura de desativação do arrefecimento ambiente**, o modo de funcionamento não muda.

Intervalos de funcionamento

Dependendo da temperatura exterior média, o funcionamento da unidade em aquecimento ambiente ou arrefecimento ambiente é proibido.

#	Código	Descrição
[4.3.1]	[4-02]	Temperatura de desativação do aquecimento ambiente: Quando a temperatura exterior média subir acima deste valor, o aquecimento ambiente é desativado. ^(a) <ul style="list-style-type: none"> 14°C~35°C
[4.3.2]	[F-01]	Temperatura de desativação do arrefecimento ambiente: Quando a temperatura exterior média for inferior a este valor, o arrefecimento ambiente é desativado. ^(a) <ul style="list-style-type: none"> 10°C~35°C

^(a) Esta regulação é utilizada também na comutação automática de aquecimento/arrefecimento.

Exceção: Se o sistema estiver configurado no controlo com termóstato da divisão com uma zona da temperatura de saída de água e emissores de calor rápidos, a comutação do modo de funcionamento dependerá da temperatura interior medida. Para além da temperatura ambiente de aquecimento/arrefecimento desejada, o instalador regula um valor de histerese (por ex., quando, no aquecimento, o valor está relacionado com a temperatura de arrefecimento desejada) e um valor de desvio (por ex., quando, no aquecimento, este valor está relacionado com a temperatura de aquecimento desejada).

Exemplo: Uma unidade é configurada do seguinte modo:

- Temperatura ambiente desejada no modo de aquecimento: 22°C
- Temperatura ambiente desejada no modo de arrefecimento: 24°C
- Valor de histerese: 1°C
- Desvio: 4°C

A comutação de aquecimento para arrefecimento ocorre quando a temperatura ambiente atinge um valor superior ao valor máximo da temperatura de arrefecimento desejada, depois de somado o valor de histerese (ou seja, 24+1=25°C), e a temperatura de aquecimento desejada, depois de somado o valor de desvio (ou seja, 22+4=26°C).

Contrariamente, a comutação de arrefecimento para aquecimento ocorre quando a temperatura ambiente atinge um valor inferior ao valor mínimo da temperatura de aquecimento desejada, depois de subtraído o valor de histerese (ou seja, 22-1=21°C), e a temperatura de arrefecimento desejada, depois de subtraído o valor de desvio (ou seja, 24-4=20°C)

No temporizador de proteção para evitar mudanças demasiado frequentes de aquecimento para arrefecimento, e vice-versa.

#	Código	Descrição
		Regulações de comutação relacionadas com a temperatura interior. Apenas aplicável quando Automático está selecionado e o sistema está configurado para controlo com termóstato da divisão com 1 zona da temperatura de saída de água e emissores de calor rápidos.

#	Código	Descrição
N/A	[4-0B]	Histerese: assegura que a comutação apenas é efetuada quando necessário. A climatização muda de aquecimento para arrefecimento apenas quando a temperatura ambiente atinge um valor superior à temperatura de arrefecimento desejada, depois de somado o valor de histerese. ▪ Intervalo: 1°C~10°C
N/A	[4-0D]	Desvio: assegura que a temperatura ambiente desejada ativa é sempre alcançada. No modo de aquecimento, a climatização muda apenas quando a temperatura ambiente atinge um valor superior à temperatura de aquecimento desejada, depois de somado o valor do desvio. ▪ Intervalo: 1°C~10°C

Número de zonas

O sistema pode fornecer saída de água para, no máximo, 2 zonas da temperatura de água. Durante a configuração, o número de zonas de água deve ser regulado.



INFORMAÇÕES

Estação de mistura. Se a disposição do sistema contém 2 zonas de TSA, tem de instalar uma estação de mistura em frente à zona de TSA principal.

#	Código	Descrição
[4.4]	[7-02]	<ul style="list-style-type: none"> 0: Uma zona <p>Apenas uma zona da temperatura de saída de água:</p> <p>a Zona de TSA principal</p>

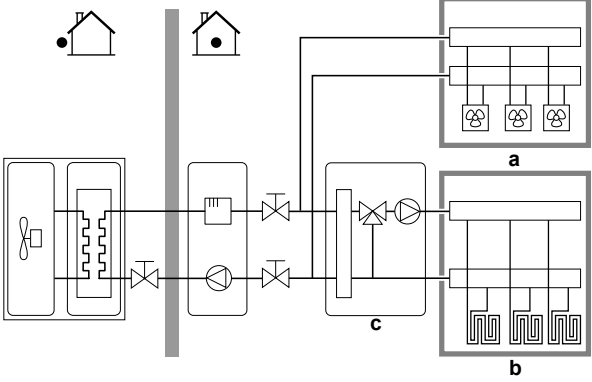
#	Código	Descrição
[4.4]	[7-02]	<p>▪ 1: Duas zonas</p> <p>Duas zonas da temperatura de saída de água. A zona da temperatura de saída de água principal é composta pelos emissores de calor de carga mais elevada e uma estação misturadora para alcançar a temperatura de saída de água desejada. No modo de aquecimento:</p>  <p>a Zona de TSA adicional: temperatura mais alta b Zona de TSA principal: temperatura mais baixa c Estação misturadora</p>



CUIDADO

Caso NÃO configure o sistema desta forma, pode causar danos nos emissores de calor. Se existirem 2 zonas, é importante que no aquecimento:

- a zona com a temperatura de água mais baixa esteja configurada como a zona principal e
- a zona com a temperatura de água mais alta esteja configurada como a zona adicional.



CUIDADO

Se existirem 2 zonas e os tipos de emissor estiverem configurados incorretamente, a água de temperatura alta pode ser enviada na direção de um emissor de temperatura baixa (aquecimento por baixo do piso). Para evitá-lo:

- Instale uma válvula aquastato/termostática para evitar temperaturas demasiado altas na direção de um emissor de temperatura baixa.
- Assegure que regula os tipos de emissor para a zona principal [2.7] e para a zona adicional [3.7] corretamente, de acordo com o emissor ligado.

Modo de funcionamento do circulador

Quando o funcionamento de aquecimento/arrefecimento ambiente está DESATIVADO, o circulador está sempre DESATIVADO. Quando o funcionamento de aquecimento/arrefecimento ambiente está ATIVADO, pode escolher entre estes modos de funcionamento:

#	Código	Descrição
[4.5]	[F-0D]	<p>Modo de funcionamento do circulador:</p> <ul style="list-style-type: none"> 0 Contínuo: Funcionamento contínuo do circulador, independentemente do estado térmico ATIVADO ou DESATIVADO. Observação: O funcionamento contínuo do circulador requer mais energia do que o funcionamento do circulador por amostragem ou a pedido. <p>a Controlo de aquecimento/arrefecimento ambiente b Desativado c Ativado d Funcionamento do circulador</p>
[4.5]	[F-0D]	<ul style="list-style-type: none"> 1 Amostragem: O circulador está ATIVO quando existir uma exigência de aquecimento ou arrefecimento, uma vez que a temperatura de saída de água ainda não alcançou a temperatura desejada. Quando ocorrer um estado térmico DESATIVADO, o circulador funciona a cada 3 minutos para verificação da temperatura da água e solicitação de aquecimento ou arrefecimento se necessário. Observação: A amostragem está disponível APENAS no controlo da temperatura de saída de água. <p>a Controlo de aquecimento/arrefecimento ambiente b Desativado c Ativado d Temperatura TSA e Real f Desejada g Funcionamento do circulador</p>

#	Código	Descrição
[4.5]	[F-0D]	<ul style="list-style-type: none"> 2 Requisitado: Funcionamento do circulador mediante pedido. Exemplo: Está a ser utilizado um termóstato da divisão e o termóstato cria o estado térmico ATIVADO/DESATIVADO. Observação: NÃO está disponível no controlo da temperatura de saída de água. <p> a Controlo de aquecimento/arrefecimento ambiente b Desativado c Ativado d Exigência de aquecimento (por termóstato da divisão externo ou termóstato da divisão) e Funcionamento do circulador </p>

Tipo de unidade

Esta parte do menu mostra qual é o tipo de unidade que está a ser utilizado:

#	Código	Descrição
[4.6]	[E-02]	Tipo de unidade: <ul style="list-style-type: none"> 0 Reversível 1 Apenas aquecimento

Limitação do circulador

A limitação da velocidade do circulador [9-0D] define a velocidade máxima do circulador. Em condições normais, a regulação padrão NÃO deve ser modificada. A limitação da velocidade do circulador será anulada quando o caudal se encontrar no intervalo do fluxo mínimo (erro 7H).

#	Código	Descrição
[4.7]	[9-0D]	Limitação do circulador: <ul style="list-style-type: none"> 0: Sem limitação 1~4: Limitação geral. Existe limitação em todas as condições. O conforto e o controlo delta T necessários NÃO são garantidos. 5~8: Limitação sem atuadores. Quando não existir qualquer saída de aquecimento, a limitação da velocidade do circulador é aplicável. Quando existir uma saída de aquecimento, a velocidade do circulador é determinada apenas pelo delta T em relação à capacidade necessária. Com este intervalo de limitação, o delta T é possível e o conforto é garantido.

Os valores máximos dependem do tipo de unidade:

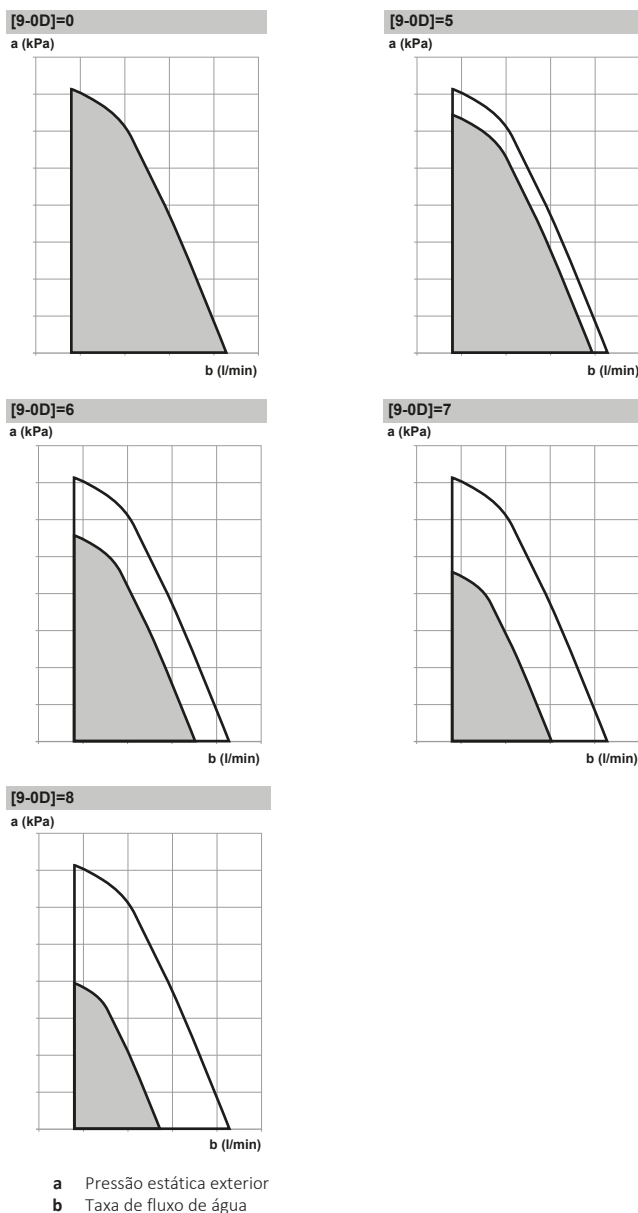

Circulador fora do intervalo

Quando o funcionamento do circulador é desativado, o circulador para se a temperatura exterior atingir um valor superior ao valor definido em **Temperatura de desativação do aquecimento ambiente** [4-02] ou se a temperatura exterior atingir um valor inferior ao regulado em **Temperatura de desativação do arrefecimento ambiente** [F-01]. Quando o funcionamento do circulador está ativo, este é possível com todas as temperaturas exteriores.

#	Código	Descrição
[4.9]	[F-00]	Funcionamento do circulador: <ul style="list-style-type: none"> 0: Desativado se a temperatura exterior for superior a [4-02] ou inferior a [F-01], dependendo do modo de funcionamento de aquecimento/arrefecimento. 1: Possível com todas as temperaturas exteriores.

Aumento perto dos 0°C

Utilize esta regulação para compensar possíveis perdas de calor do edifício devido à evaporação de gelo derretido ou neve. (Por ex., em países de regiões frias.)

No funcionamento de aquecimento, a temperatura de saída de água desejada é aumentada localmente até uma temperatura exterior de cerca de 0°C. Esta compensação pode ser selecionada quando utilizar uma temperatura desejada absoluta ou dependente do clima (consulte a imagem abaixo).

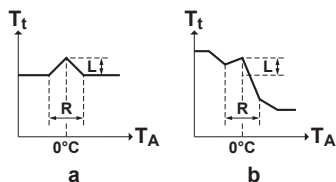

a Temperatura de saída de água desejada absoluta
b Temperatura de saída de água desejada dependente do clima

#	Código	Descrição
[4.A]	[D-03]	Aumento perto dos 0°C: <ul style="list-style-type: none"> ▪ 0: Não ▪ 1: aumentar 2°C, alcance 4°C ▪ 2: aumentar 4°C, alcance 4°C ▪ 3: aumentar 2°C, alcance 8°C ▪ 4: aumentar 4°C, alcance 8°C

Excesso

Esta função determina quanto é que a temperatura da água pode subir acima da temperatura de saída de água desejada antes de parar o compressor. O compressor arranca novamente quando a temperatura de saída de água atinge um valor inferior à temperatura de saída de água desejada. Esta função APENAS se aplica ao modo de aquecimento.

#	Código	Descrição
[4.B]	[9-04]	Excesso: <ul style="list-style-type: none"> ▪ 1°C~4°C

Anti-congelamento

A proteção contra congelamento da divisão [1.4] evita que a divisão fique demasiado fria. Para mais informações sobre a proteção contra congelamento da divisão, consulte "[9.5.2 T.Sala](#)" [▶ 143].

9.5.6 Depósito

Visão geral

Os seguintes itens são listados no submenu:

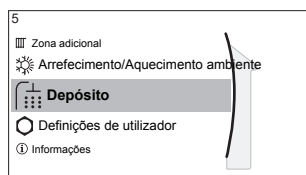

[5] Depósito

Ecrã do ponto de regulação

[5.1] Funcionamento em modo potente

[5.2] Temperatura desejada em modo conforto

[5.3] Temperatura desejada em modo económico

[5.4] Temperatura desejada em modo reaquecer

[5.5] Programa

[5.6] Modo de aquecimento

[5.7] Desinfecção

[5.8] Temperatura máxima

[5.9] Histerese

[5.A] Histerese

[5.B] Modo de regulação

[5.C] Curva DC

[5.D] Margem



INFORMAÇÕES

Para permitir a descongelação do depósito, recomendamos uma temperatura mínima de 35°C para o depósito.

Ecrã do ponto de regulação do depósito

Pode regular a temperatura da água quente sanitária neste ecrã de ponto de regulação. Para mais informações sobre como fazê-lo, consulte "[9.3.5 Ecrã do ponto de regulação](#)" [▶ 132].

Funcionamento em modo potente

Pode utilizar o funcionamento potente para aquecer imediatamente a água até ao valor predefinido (Conforto de acumulação). No entanto, tal consome energia extra. Se o funcionamento potente estiver ativo, não aparecerá no ecrã inicial.

Para ativar o funcionamento potente

Ative ou desative **Funcionamento em modo potente** do seguinte modo:

1	Aceda a [5.1]: Depósito > Funcionamento em modo potente	
2	Selecione Desativado ou Ativado para o funcionamento potente.	

Exemplo de utilização: Necessita imediatamente de mais água quente

Se estiver na seguinte situação:

- Já consumiu a maior parte da sua água quente.
- Não pode aguardar pela próxima ação programada para aquecer o depósito de AQS.

Então ativa o funcionamento potente de AQS.

Vantagem: O depósito de AQS começa imediatamente a aquecer a água até ao valor predefinido (Conforto de acumulação).

**INFORMAÇÕES**

Quando o funcionamento potente está ativo, o risco de aquecimento/arrefecimento ambiente e de problemas de conforto por falta de capacidade é significativo. Em caso de operação frequente de água quente sanitária, ocorrerão interrupções de aquecimento/arrefecimento ambiente longas e frequentes.

Temperatura desejada em modo conforto

Apenas aplicável quando a preparação da água quente sanitária é **Apenas programa** ou **Programa + reaquecer**. Quando programar o temporizador, pode utilizar o ponto de regulação de conforto como valor predefinido. Se pretender alterar o ponto de regulação de armazenamento noutra ocasião, apenas terá de o fazer num só lugar.

O depósito aquece até atingir a **temperatura de conforto de acumulação**. Esta é a temperatura superior desejada quando uma ação de conforto de acumulação é programada.

Além disso, pode ser programada uma paragem acumulada. Esta função para o aquecimento do depósito, mesmo que o ponto de regulação NÃO tenha sido atingido. Programe uma paragem acumulada apenas quando o aquecimento do depósito for absolutamente indesejável.

#	Código	Descrição
[5.2]	[6-0A]	Temperatura desejada em modo conforto: ▪ 30°C~[6-0E]°C

Temperatura desejada em modo económico

A **temperatura de acumulação económica** indica a temperatura do depósito desejada mais baixa. Esta é a temperatura desejada quando uma ação de acumulação económica é programada (de preferência durante o dia).

#	Código	Descrição
[5.3]	[6-0B]	Temperatura desejada em modo económico: ▪ 30°C~mín(50,[6-0E])°C

Temperatura desejada em modo reaquecer

Temperatura de reaquecimento do depósito desejada é utilizada:

- no modo **Programa + reaquecer**, durante o modo de reaquecimento: a temperatura mínima do depósito garantida é regulada pelo **Temperatura desejada em modo reaquecer** menos a histerese de reaquecimento. Se a temperatura do depósito cair para um valor inferior a este, o depósito é aquecido.
- durante o conforto de acumulação, dar prioridade à preparação de água quente sanitária. Quando a temperatura do depósito atingir um valor superior ao indicado, a preparação de água quente sanitária e o aquecimento/arrefecimento ambiente são executados sequencialmente.

#	Código	Descrição
[5.4]	[6-0C]	Temperatura desejada em modo reaquecer: ▪ 30°C~mín(50,[6-0E])°C

Programa

Pode definir o programa de temperatura do depósito no ecrã de programa. Para mais informações sobre este ecrã, consulte "9.3.7 Ecrã do programa: exemplo" [▶ 133].

Modo de aquecimento

A água quente sanitária pode ser preparada de 3 formas diferentes. Estas diferem entre si na forma como a temperatura do depósito desejada é regulada e como a unidade a influencia.

#	Código	Descrição
[5.6]	[6-0D]	Modo de aquecimento: <ul style="list-style-type: none"> ▪ 0: Apenas reaquecer: apenas é permitido reaquecer. ▪ 1: Programa + reaquecer: o depósito de água quente sanitária é aquecido segundo uma programação e, entre os ciclos de aquecimento programados, é permitido reaquecer. ▪ 2: Apenas programa: o depósito de água quente sanitária APENAS pode ser aquecido de acordo com uma programação.

Consulte o manual de operação para obter mais informações.

Desinfeção

Aplica-se apenas às instalações com um depósito de água quente sanitária.

Esta função desinfecta o depósito de água quente sanitária, através do aquecimento periódico da água quente sanitária até atingir uma temperatura específica.



CUIDADO

As regulações da função de desinfeção DEVEM ser configuradas pelo instalador de acordo com a legislação aplicável.

#	Código	Descrição
[5.7.1]	[2-01]	Operação: <ul style="list-style-type: none"> ▪ 0: Não ▪ 1: Sim
[5.7.2]	[2-00]	Dia de operação: <ul style="list-style-type: none"> ▪ 0: Todos os dias ▪ 1: Segunda-feira ▪ 2: Terça-feira ▪ 3: Quarta-feira ▪ 4: Quinta-feira ▪ 5: Sexta-feira ▪ 6: Sábado ▪ 7: Domingo
[5.7.3]	[2-02]	Hora de início

#	Código	Descrição
[5.7.4]	[2-03]	Temperatura desejada do depósito: 60°C
[5.7.5]	[2-04]	Duração: 40~60 minutos

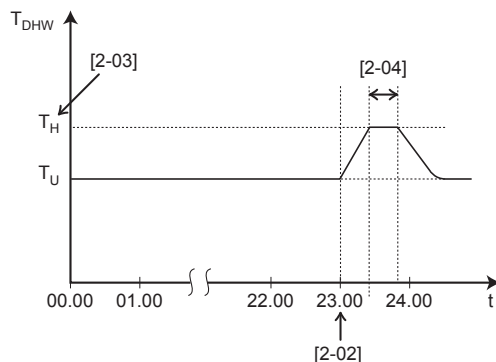

T_{DHW} Temperatura da água quente sanitária
 T_U Temperatura do ponto de regulação do utilizador
 T_H Temperatura do ponto de regulação elevado [2-03]
 t Hora



AVISO

Tenha em atenção que a temperatura da água quente sanitária na torneira de água quente será igual ao valor seleccionado na regulação local [2-03], após uma desinfeção.

Quando a temperatura elevada da água quente sanitária puder ser um risco, com potencial para causar lesões, deve ser instalada uma válvula misturadora (fornecimento local) na ligação da saída de água quente do depósito de água quente sanitária. Esta válvula misturadora deverá assegurar que a temperatura da água quente que sai da torneira nunca seja superior a um valor máximo regulado. A temperatura máxima admissível da água quente deve ser seleccionada em conformidade com a legislação aplicável.



CUIDADO

Certifique-se de que a hora de início da função de desinfeção [5.7.3] com duração definida [5.7.5] NÃO é interrompida por um possível pedido de água quente sanitária.



NOTIFICAÇÃO

Modo de desinfeção. Mesmo que DESATIVE o funcionamento de aquecimento do depósito ([C.3]: **Funcionamento** > **Depósito**), o modo de desinfeção permanece ativo. No entanto, se o DESATIVAR durante uma desinfeção, ocorre um erro AH.

**INFORMAÇÕES**

Se aparecer um código de erro AH e não tiver ocorrido qualquer interrupção da função de desinfecção devido a utilização de torneiras de água quente sanitária, recomendamos as seguintes ações:

- Quando está selecionado o modo **Apenas reaquecer** ou **Programa + reaquecer**, recomenda-se a programação do arranque da função de desinfecção para, pelo menos, 4 horas após a hora a que se espera a última utilização de torneiras de água quente sanitária. Este arranque pode ser configurado pelas regulações do instalador (função de desinfecção).
- Quando está selecionado o modo **Apenas programa**, recomenda-se a programação de uma ação **Económico** para 3 horas antes do arranque programado da função de desinfecção, para pré-aquecer o depósito.

**INFORMAÇÕES**

A função de desinfecção é reiniciada se a temperatura da água quente sanitária atingir um valor 5°C inferior à temperatura de desinfecção pretendida dentro do tempo de duração.

Ponto de regulação da temperatura de AQS máxima

A temperatura máxima que os utilizadores podem selecionar para a água quente sanitária. Pode utilizar esta regulação para limitar as temperaturas nas torneiras de água quente.

**INFORMAÇÕES**

Durante a desinfecção do depósito da água quente sanitária, a temperatura de AQS pode exceder esta temperatura máxima.

**INFORMAÇÕES**

Limite a temperatura máxima da água quente de acordo com a legislação aplicável.

#	Código	Descrição
[5.8]	[6-0E]	<p>Temperatura máxima:</p> <p>A temperatura máxima que os utilizadores podem selecionar para a água quente sanitária. Pode utilizar esta regulação para limitar a temperatura nas torneiras de água quente.</p> <p>A temperatura máxima NÃO é aplicável durante a função de desinfecção. Consulte a função de desinfecção.</p>

Histerese

É possível definir a seguinte histerese de ATIVAÇÃO.

Histerese de ATIVAÇÃO da bomba de calor

Aplicável quando a preparação da água quente sanitária é apenas reaquecer. Quando a temperatura do depósito é inferior à temperatura de reaquecimento menos a temperatura de histerese de ATIVAÇÃO da bomba de calor, o depósito aquece até à temperatura de reaquecimento.

A temperatura mínima de ATIVAÇÃO é 20°C mesmo que o ponto de regulação seja inferior a 20°C.

#	Código	Descrição
[5.9]	[6-00]	Histerese de ATIVAÇÃO da bomba de calor <ul style="list-style-type: none"> ▪ 2°C~40°C

Histerese de reaquecimento

Aplicável quando a preparação da água quente sanitária é programado+reaquecer. Quando a temperatura do depósito é inferior à temperatura de reaquecimento menos a temperatura de histerese de reaquecimento, o depósito aquece até à temperatura de reaquecimento.

#	Código	Descrição
[5.A]	[6-08]	Histerese de reaquecimento <ul style="list-style-type: none"> ▪ 2°C~20°C

Modo de regulação

#	Código	Descrição
[5.B]	N/A	Modo de regulação: <ul style="list-style-type: none"> ▪ Fixo ▪ Dependente do clima

Curva DC

Quando o funcionamento dependente das condições climatéricas está ativo, a temperatura do depósito desejada é determinada automaticamente de acordo com a temperatura exterior média: temperaturas exteriores baixas originam temperaturas do depósito desejadas mais elevadas, uma vez que a torneira de água fria é mais fria, e vice-versa.

Se a preparação de água quente sanitária for **Apenas programa** ou **Programa + reaquecer**, a temperatura de conforto de acumulação depende das condições climatéricas (de acordo com a curva dependente das condições climatéricas), mas a acumulação económica e a temperatura de reaquecimento **NÃO** dependem das condições climatéricas.

Se a preparação de água quente sanitária for **Apenas reaquecer**, a temperatura do depósito desejada depende das condições climatéricas (de acordo com a curva dependente das condições climatéricas). Durante o funcionamento dependente das condições climatéricas, o utilizador final não pode ajustar a temperatura do depósito desejada na interface de utilizador. Ver também "[9.4 Curva dependente do clima](#)" [▶ 137].

#	Código	Descrição
[5.C]	[0-0E] [0-0D] [0-0C] [0-0B]	<p>Curva DC:</p> <p> <ul style="list-style-type: none"> ▪ T_{DHW}: Temperatura do depósito desejada. ▪ T_a: Temperatura ambiente exterior (média) ▪ [0-0E]: temperatura ambiente exterior baixa: $-40^{\circ}\text{C}\sim 5^{\circ}\text{C}$ ▪ [0-0D]: temperatura ambiente exterior elevada: $10^{\circ}\text{C}\sim 25^{\circ}\text{C}$ ▪ [0-0C]: temperatura do depósito desejada quando a temperatura exterior atinge um valor igual ou inferior à temperatura ambiente baixa: $45^{\circ}\text{C}\sim [6-0E]^{\circ}\text{C}$ ▪ [0-0B]: temperatura do depósito desejada quando a temperatura exterior atinge um valor igual ou superior à temperatura ambiente alta: $35^{\circ}\text{C}\sim [6-0E]^{\circ}\text{C}$ </p>

Margem

No funcionamento de água quente sanitária, é possível definir o seguinte valor de histerese para o funcionamento da bomba de calor:

#	Código	Descrição
[5.D]	[6-01]	<p>Diferença de temperatura que determina a temperatura de DESATIVAÇÃO da bomba de calor.</p> <p>Intervalo: $0^{\circ}\text{C}\sim 10^{\circ}\text{C}$</p>

Exemplo: ponto de regulação (T_U) > temperatura máxima da bomba de calor – [6-01] ($T_{HP\ MAX} - [6-01]$)

BUH	Aquecedor de reserva
HP	Bomba de calor. Se o aquecimento através da bomba de calor for muito demorado, pode haver um esforço complementar através do aquecedor de reserva
$T_{BUH\ OFF}$	Temperatura de DESATIVAÇÃO do aquecedor de reserva (T_U)
$T_{HP\ MAX}$	Temperatura máxima da bomba de calor, na sonda do depósito de água quente sanitária
$T_{HP\ OFF}$	Temperatura de DESATIVAÇÃO da bomba de calor ($T_{HP\ MAX} - [6-01]$)
$T_{HP\ ON}$	Temperatura de ATIVAÇÃO da bomba de calor ($T_{HP\ OFF} - [6-00]$)
T_{DHW}	Temperatura da água quente sanitária

T_U	Temperatura do ponto de regulação do utilizador (conforme definida na interface de utilizador)
t	Hora

Exemplo: ponto de regulação (T_U) ≤ temperatura máxima da bomba de calor – [6-01] ($T_{HP\ MAX}$ – [6-01])

HP	Bomba de calor. Se o aquecimento através da bomba de calor for muito demorado, pode haver um esforço complementar através do aquecedor de reserva
$T_{HP\ MAX}$	Temperatura máxima da bomba de calor, na sonda do depósito de água quente sanitária
$T_{HP\ OFF}$	Temperatura de DESATIVAÇÃO da bomba de calor ($T_{HP\ MAX}$ – [6-01])
$T_{HP\ ON}$	Temperatura de ATIVAÇÃO da bomba de calor ($T_{HP\ OFF}$ – [6-00])
T_{DHW}	Temperatura da água quente sanitária
T_U	Temperatura do ponto de regulação do utilizador (conforme definida na interface de utilizador)
t	Hora



INFORMAÇÕES

A temperatura máxima da bomba de calor depende da temperatura ambiente. Para mais informações, consulte o âmbito de funcionamento.

9.5.7 Regulações do utilizador

Visão geral

Os seguintes itens são listados no submenu:

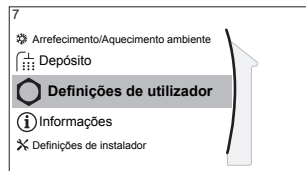

[7] Definições de utilizador

[7.1] Idioma

[7.2] Hora/data

[7.3] Férias

[7.4] Silencioso

[7.5] Preço da eletricidade

[7.6] Preço do gás

Idioma

#	Código	Descrição
[7.1]	N/A	Idioma

Hora/data

#	Código	Descrição
[7.2]	N/A	Definir a hora e data locais

**INFORMAÇÕES**

Por predefinição, o Horário de Verão está ativado e o formato do relógio está definido para 24 horas. Se pretender alterar estas regulações, pode fazê-lo na estrutura do menu (**Definições de utilizador > Hora/data**) após a unidade ser inicializada.

Férias**Acerca do modo de férias**

Durante as suas férias, pode utilizar o modo de férias para divergir dos seus programas normais sem ter de os alterar. Quando o modo de férias está ativo, o funcionamento de aquecimento/arrefecimento ambiente e o funcionamento de água quente sanitária estão desativados. A proteção contra congelamento da divisão e o funcionamento anti-legionella continuam ativos.

Fluxo de trabalho adicional

A utilização do modo de férias consiste, geralmente, nas seguintes etapas:

- 1 Definir a data de início e a data de fim das férias.
- 2 Ativar o modo de férias.

Para verificar se o modo de férias está activado e/ou a funcionar

Se  estiver visível no ecrã inicial, o modo de férias está ativo.

Configuras as férias

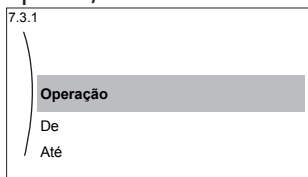
1	Ative o modo de férias.	—
	<ul style="list-style-type: none"> ▪ Aceda a [7.3.1]: Definições de utilizador > Férias > Operação. 	
	<ul style="list-style-type: none"> ▪ Seleccione Ativado. 	
2	Defina o primeiro dia das férias.	—
	<ul style="list-style-type: none"> ▪ Aceda a [7.3.2]: De. 	
	<ul style="list-style-type: none"> ▪ Seleccione uma data. 	
	<ul style="list-style-type: none"> ▪ Confirme as alterações. 	
3	Defina o último dia das férias.	—
	<ul style="list-style-type: none"> ▪ Aceda a [7.3.3]: Até. 	
	<ul style="list-style-type: none"> ▪ Seleccione uma data. 	
	<ul style="list-style-type: none"> ▪ Confirme as alterações. 	

Silencioso

Acerca do modo de baixo ruído

Pode utilizar o modo de baixo ruído para diminuir o som da unidade de exterior. No entanto, tal também diminui a capacidade de aquecimento/arrefecimento do sistema. Existem diversos níveis do modo de baixo ruído.

O instalador pode:

- Desativar completamente o modo de baixo ruído
- Ativar manualmente um nível do modo de baixo ruído
- Permitir que o utilizador programe um programa de modo de baixo ruído

Caso seja permitido pelo instalador, o utilizador pode programar um programa de modo de baixo ruído.



INFORMAÇÕES

Se a temperatura exterior for abaixo de zero, NÃO recomendamos a utilização do nível de baixo ruído.

Para verificar se o modo de baixo ruído está activo

Se estiver visível no ecrã inicial, o modo silencioso está ativo.

Para utilizar o modo de baixo ruído

1	Aceda a [7.4.1]: Definições de utilizador > Silencioso > Operação.	
2	Efetue uma das operações seguintes:	—

Se pretender...	Então...	
Desativar completamente o modo de baixo ruído	Selecione Desativado . Resultado: A unidade nunca funciona no modo de baixo ruído. O utilizador não pode alterá-lo.	
Ativar manualmente um nível do modo de baixo ruído	Selecione Manual .	
	Aceda a [7.4.3] Nível e selecione o nível de modo de baixo ruído aplicável. Exemplo: O mais silencioso. Resultado: A unidade funciona sempre no nível do modo de baixo ruído selecionado. O utilizador não pode alterá-lo.	
Permitir que o utilizador programe um programa de modo de baixo ruído	Selecione Automático . Resultado: A unidade funciona no modo de baixo ruído de acordo com um programa. O utilizador (ou você) pode programar o programa em [7.4.2] Programa . Para mais informações sobre a programação, consulte "9.3.7 Ecrã do programa: exemplo" [▶ 133].	

Preços da eletricidade e preço do gás

Aplicável apenas em combinação com a função bivalente. Consultar também "Bivalente" [▶ 200].

#	Código	Descrição
[7.5.1]	N/A	Preço da eletricidade > Alta
[7.5.2]	N/A	Preço da eletricidade > Média
[7.5.3]	N/A	Preço da eletricidade > Reduzida
[7.6]	N/A	Preço do gás



INFORMAÇÕES

O preço da eletricidade pode ser definido apenas quando a função bivalente estiver ATIVADA ([9.C.1] ou [C-02]). Estes valores podem ser definidos apenas na estrutura do menu [7.5.1], [7.5.2] e [7.5.3]. NÃO utilize regulações gerais.

Para definir o preço do gás

1	Aceda a [7.6]: Definições de utilizador > Preço do gás.	
2	Selecione o preço correto do gás.	
3	Confirme as alterações.	



INFORMAÇÕES

Preços entre 0,00~990 unidade monetária/kWh (com 2 valores significativos).

Para definir o preço da electricidade

1	Aceda a [7.5.1]/[7.5.2]/[7.5.3]: Definições de utilizador > Preço da eletricidade > Alta/Média/Reduzida.	
2	Selecione o preço correto da eletricidade.	
3	Confirme as alterações.	
4	Repita estes passos para os três preços da eletricidade.	—



INFORMAÇÕES

Preços entre 0,00~990 unidade monetária/kWh (com 2 valores significativos).



INFORMAÇÕES

Se não for regulada qualquer programação, o Alta para Preço da eletricidade é tido em conta.

Para definir o temporizador do preço da electricidade

1	Aceda a [7.5.4]: Definições de utilizador > Preço da eletricidade > Programa.	
2	Programe a seleção no ecrã de programa. Pode introduzir os preços de eletricidade Alta, Média e Reduzida praticados pelo seu fornecedor de eletricidade.	—
3	Confirme as alterações.	

**INFORMAÇÕES**

Os valores correspondem aos valores de preço de eletricidade **Alta**, **Média** e **Reduzida** introduzidos anteriormente. Se não for definida qualquer programação, o preço da eletricidade **Alta** é tido em conta.

Sobre os preços da energia em caso de incentivo por kWh de energia renovável

Ao regular os preços da energia, pode ser tido conta um incentivo. Apesar de ser possível um aumento do custo de funcionamento, o custo de operação total tendo em conta o reembolso será otimizado.

**NOTIFICAÇÃO**

Certifique-se de que modifica a regulação dos preços da energia no final do período do incentivo.

Para regular os preços do gás em caso de incentivo por kWh de energia renovável

Calcule o valor do preço do gás com a seguinte fórmula:

- Preço real do gás+(Incentivo/kWh×0,9)

Para ver o procedimento de introdução do preço do gás, consulte "[Para definir o preço do gás](#)" [▶ 183].

Para regular os preços da eletricidade em caso de incentivo por kWh de energia renovável

Calcule o valor do preço da eletricidade com a seguinte fórmula:

- Preço real da eletricidade+Incentivo/kWh

Para ver o procedimento de introdução do preço da eletricidade, consulte "[Para definir o preço da eletricidade](#)" [▶ 183].

Exemplo

Este é um exemplo e os preços e/ou valores utilizados neste exemplo NÃO são precisos.

Dados	Preço/kWh
Preço do gás	4,08
Preço da eletricidade	12,49
Incentivo de calor renovável por kWh	5

Cálculo do preço do gás

Preço do gás=Preço real do gás+(Incentivo/kWh×0,9)

Preço do gás=4,08+(5×0,9)

Preço do gás=8,58

Cálculo do preço da eletricidade

Preço da eletricidade=Preço real da eletricidade+Incentivo/kWh

Preço da eletricidade=12,49+5

Preço da eletricidade=17,49

Preço	Valor na estrutura de navegação
Gás: 4,08 /kWh	[7.6]=8,6

Preço	Valor na estrutura de navegação
Eletricidade: 12,49 /kWh	[7.5.1]=17

9.5.8 Informações

Visão geral

Os seguintes itens são listados no submenu:

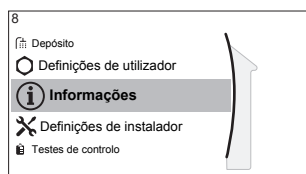

[8] Informações

- [8.1] Dados energéticos
- [8.2] Histórico de avarias
- [8.3] Informação do concessionário
- [8.4] Sensores
- [8.5] Atuadores
- [8.6] Modos de funcionamento
- [8.7] Sobre
- [8.8] Estado da ligação
- [8.9] Horas de funcion.
- [8.A] Repôr

Informação do concessionário

O instalador pode preencher o seu número de contacto aqui.

#	Código	Descrição
[8.3]	N/A	O número para o qual os utilizadores podem ligar em caso de problemas.

Repôr

Reponha as regulações de configuração armazenadas na MMI (interface de utilizador da unidade de interior).

Exemplo: Medições energéticas, regulações de férias.



INFORMAÇÕES

Isto não repõe as regulações de configuração e as configurações locais da unidade de interior.

#	Código	Descrição
[8.A]	N/A	Repôr a EEPROM da MMI para a predefinição de fábrica

Possíveis informações de leitura

No menu...	Pode ler...
[8.1] Dados energéticos	Energia produzida, eletricidade consumida e gás consumido
[8.2] Histórico de avarias	Histórico de avarias
[8.3] Informação do concessionário	Número de contacto/helpdesk

No menu...	Pode ler...
[8.4] Sensores	Temperatura de saída de água (se aplicável), ambiente, do depósito, da água quente sanitária e do exterior
[8.5] Atuadores	Modo/estado de cada atuador Exemplo: Circulador de água quente sanitária ATIVADO/DESATIVADO
[8.6] Modos de funcionamento	Modo de funcionamento atual Exemplo: Modo de descongelamento/ retorno de óleo
[8.7] Sobre	Informações acerca da versão do sistema
[8.8] Estado da ligação	Informações sobre o estado da ligação da unidade, do termóstato da divisão e do adaptador de LAN.
[8.9] Horas de funcion.	Horas de funcionamento de componentes específicos do sistema

9.5.9 Regulações do instalador

Visão geral

Os seguintes itens são listados no submenu:

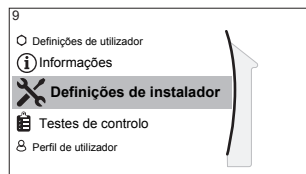

[9] Definições de instalador

- [9.1] Assistente de configuração
- [9.2] Água quente sanitária
- [9.3] Aquecedor de reserva
- [9.5] Emergência
- [9.6] Compromisso
- [9.7] Prevenção de congelamento da tubagem de água
- [9.8] Fonte de alimentação com kWh bonificado
- [9.9] Controlo do consumo energético
- [9.A] Medição energética
- [9.B] Sensores
- [9.C] Bivalente
- [9.D] Sinal de alarme
- [9.E] Reinício automático
- [9.F] Função de poupança energética
- [9.G] Desativar proteções
- [9.H] Descongelamento forçado
- [9.I] Visão geral das definições de campo
- [9.N] Exportar definições de MMI

Assistente de configuração

Após a primeira ATIVAÇÃO do sistema, a interface de utilizador guiá-lo-á através da utilização do assistente de configuração. Desta forma, pode definir as regulações iniciais mais importantes. Desta forma, a unidade funciona adequadamente. Posteriormente, podem ser efetuadas regulações mais detalhadas através da estrutura do menu, se necessário.

Para reiniciar o assistente de configuração, aceda a **Definições de instalador > Assistente de configuração** [9.1].

Água quente sanitária

Água quente sanitária

A regulação seguinte determina se o sistema pode preparar água quente sanitária ou não e qual o depósito que é utilizado. Esta regulação é só de leitura.

#	Código	Descrição
[9.2.1]	[E-05] ^(a) [E-06] ^(a) [E-07] ^(a)	<ul style="list-style-type: none"> ▪ Integrado O aquecedor de reserva será também utilizado no aquecimento da água quente sanitária.

^(a) Utilize a estrutura de menus em vez das regulações gerais. A regulação [9.2.1] da estrutura de menus substitui as seguintes 3 regulações gerais:

- [E-05]: O sistema pode preparar água quente sanitária?
- [E-06]: Existe um depósito de água quente sanitária instalado no sistema?
- [E-07]: Que tipo de depósito de água quente sanitária está instalado?

Circulador de AQS

#	Código	Descrição
[9.2.2]	[D-02]	<p>Circulador de AQS:</p> <ul style="list-style-type: none"> ▪ 0: Sem circulador de AQS: NÃO instalado ▪ 1: Água quente imediata: Instalado para água quente imediata quando uma torneira de água for aberta. O utilizador define o tempo de funcionamento do circulador de água quente sanitária no programa. É possível controlar o circulador através da interface de utilizador. ▪ 2: Desinfecção: Instalado para desinfecção. Funciona quando a função de desinfecção do depósito de água quente sanitária está em execução. Não são necessárias outras regulações.

Consulte também:

- ["5.4.4 Circulador de AQS para água quente imediata" \[▶ 48\]](#)
- ["5.4.5 Circulador de AQS para desinfecção" \[▶ 48\]](#)

Programa do circulador de AQS

Programe um programa para a bomba de AQS (**apenas para o circulador de água quente sanitária fornecido localmente para o retorno secundário**).

Programe um programa de circulador de água quente sanitária para determinar quando ativar e desativar o circulador.

Quando ativado, o circulador funciona e assegura que existe instantaneamente água quente na torneira. Para poupar energia, ligue o circulador apenas nos períodos do dia em que há necessidades imediatas de água quente.

Aquecedor de reserva

Além do tipo de aquecedor de reserva, é necessário definir a tensão, a configuração e a capacidade na interface de utilizador.

Para o correto funcionamento da funcionalidade de medição energética e/ou consumo de potência, as capacidades para os diferentes níveis do aquecedor de reserva devem estar definidas. Quando medir o valor da resistência de cada aquecedor, pode definir a capacidade exata do aquecedor para obter dados energéticos mais precisos.

Tipo de aquecedor de reserva

O aquecedor de reserva é adaptado às redes elétricas europeias mais comuns. É possível visualizar o tipo de aquecedor de reserva mas não é possível alterá-lo.

#	Código	Descrição
[9.3.1]	[E-03]	<ul style="list-style-type: none"> ▪ 3: 6 V ▪ 4: 9 W

Tensão

- Para um modelo de 6 V, esta pode ser regulada para:
 - 230 V, 1 fase
 - 230 V, 3 fases
- Para um modelo de 9 W, esta é fixada para 400 V, 3 fases.

#	Código	Descrição
[9.3.2]	[5-0D]	<ul style="list-style-type: none"> ▪ 0: 230 V, 1 fase ▪ 1: 230 V, 3 fases ▪ 2: 400 V, 3 fases

Configuração

O aquecedor de reserva pode ser configurado de diferentes formas. É possível optar por ter um aquecedor de reserva de apenas 1 nível ou um aquecedor de reserva com 2 níveis. Se optar por 2 níveis, a capacidade do segundo nível depende desta regulação. Também pode optar por ter uma capacidade maior do segundo nível para utilizar em caso de emergência.

#	Código	Descrição
[9.3.3]	[4-0A]	<ul style="list-style-type: none"> ▪ 0: Relé 1 ▪ 1: Relé 1 / Relé 1+2 ▪ 2: Relé 1 / Relé 2 ▪ 3: Relé 1 / Relé 2 Emergência Relé 1+2



INFORMAÇÕES

As regulações [9.3.3] e [9.3.5] estão ligadas. Alterar uma regulação influencia a outra. Se alterar uma, verifique se a outra ainda está como esperado.

**INFORMAÇÕES**

Durante o funcionamento normal, a capacidade do segundo estágio do aquecedor de reserva à tensão nominal é igual a [6-03]+[6-04].

**INFORMAÇÕES**

Se [4-0A]=3 e o modo de emergência estiver ativo, a utilização de energia do aquecedor de reserva é máxima e igual a $2 \times [6-03] + [6-04]$.

**INFORMAÇÕES**

Apenas para sistemas com depósito de água quente sanitária: Se o ponto de regulação da temperatura de acumulação for superior a 50°C, a Daikin recomenda a NÃO desactivação do segundo estágio do aquecedor de reserva, já que isso terá um grande impacto no tempo necessário para a unidade aquecer o depósito de água quente sanitária.

Capacidade do nível 1

#	Código	Descrição
[9.3.4]	[6-03]	<ul style="list-style-type: none"> A capacidade do primeiro nível do aquecedor de reserva com a tensão nominal.

Capacidade do nível 2 adicional

#	Código	Descrição
[9.3.5]	[6-04]	<ul style="list-style-type: none"> A diferença de capacidade entre o segundo e o primeiro níveis do aquecedor de reserva com a tensão nominal. O valor nominal depende da configuração do aquecedor de reserva.

Equilíbrio

#	Código	Descrição
[9.3.6]	[5-00]	<p>Equilíbrio: O funcionamento do aquecedor de reserva é permitido acima da temperatura de equilíbrio durante o aquecimento ambiente?</p> <ul style="list-style-type: none"> 1: NÃO permitido 0: Permitido
[9.3.7]	[5-01]	<p>Temperatura de equilíbrio: Temperatura exterior abaixo da qual o funcionamento do aquecedor de reserva é permitido.</p> <p>Intervalo: $-15^{\circ}\text{C} \sim 35^{\circ}\text{C}$</p>

**INFORMAÇÕES**

Acima de 10°C de temperatura ambiente, a bomba de calor funciona até 55°C. A configuração de um ponto de regulação mais alto com uma temperatura ambiente superior à temperatura de equilíbrio definida previne o auxílio do aquecedor de reserva. O aquecedor de reserva APENAS auxilia se aumentar a temperatura de equilíbrio [5-01] para a temperatura ambiente necessária para atingir o ponto de regulação mais alto.

Funcionamento

#	Código	Descrição
[9.3.8]	[4-00]	Funcionamento do aquecedor de reserva: <ul style="list-style-type: none"> ▪ 0: Restringido ▪ 1: Permitido ▪ 2: Apenas para AQS O funcionamento do aquecedor de reserva é ativado para água quente sanitária e desativado para aquecimento ambiente.

**INFORMAÇÕES**

Apenas para sistemas com um depósito de água quente sanitária integrado: Se for necessário limitar o funcionamento do aquecedor de reserva durante o aquecimento ambiente, mas for permitido para funcionamento da água quente sanitária, defina [4-00] para 2.

Emergência**Emergência**

Para manter o consumo energético baixo, recomendamos que regule **Emergência** para **SH auto reduzido/DHW desativado** se a casa ficar fechada por longos períodos.

#	Código	Descrição
[9.5.1]	[4-06]	<ul style="list-style-type: none"> ▪ 0: Manual ▪ 1: Automático ▪ 2: SH auto reduzido/DHW ativado ▪ 3: SH auto reduzido/DHW desativado ▪ 4: SH auto normal/DHW desativado

**INFORMAÇÕES**

A regulação da emergência automática apenas pode ser regulada na estrutura do menu da interface de utilizador.

**INFORMAÇÕES**

Se ocorrer uma falha da bomba de calor e **Emergência** estiver regulado para **Manual**, a função de proteção contra congelamento da divisão, a função de secagem da betonilha do aquecimento por baixo do piso e a função de anticongelamento do tubo da água irão permanecer ativas mesmo que o utilizador NÃO confirme o funcionamento de emergência.

HP forçada desativada

O modo **HP forçada desativada** pode ser ativado para permitir que o aquecedor de reserva forneça água quente sanitária e aquecimento ambiente. O arrefecimento NÃO é possível quando este modo está ativado.

#	Código	Descrição
[9.5.2]	[7-06]	Ativação do modo HP forçada desativada : <ul style="list-style-type: none"> ▪ 0: desativado ▪ 1: ativado

Sistema cheio de glicol

Sistema abastecido de glicol

Esta regulação permite que o instalador indique o líquido com que o sistema está cheio: glicol ou água. É importante se for utilizado glicol para proteger o circuito da água contra congelação. Se NÃO estiver correta, o líquido pode congelar nas tubagens.

#	Código	Descrição
N/A	[E-0D]	Sistema abastecido de glicol: O sistema foi enchido com glicol? <ul style="list-style-type: none"> ▪ 0: Não ▪ 1: Sim

Equilíbrio

Prioridades

Para sistemas com depósito de água quente sanitária integrado.

#	Código	Descrição
[9.6.1]	[5-02]	Prioridade ao aquecimento ambiente: Determina se o aquecedor de reserva complementar a bomba de calor durante o funcionamento de água quente sanitária. Para um funcionamento ótimo e o consumo energético mais baixo, recomenda-se vivamente que mantenha a regulação predefinida (0). Se o funcionamento do aquecedor de reserva for limitado ([4-00]=0) e a temperatura exterior for inferior à regulação [5-03], a água quente sanitária não será aquecida pelo aquecedor de reserva.
[9.6.2]	[5-03]	Temperatura para prioridade: utilizada para o cálculo do temporizador anti-reciclagem. Se [5-02]=1, determina a temperatura exterior abaixo da qual o aquecedor de reserva contribuirá para o aquecimento da água quente sanitária. [5-01] Temperatura de equilíbrio e [5-03] Temperatura de prioridade ao aquecimento ambiente estão relacionadas com o aquecedor de reserva. Assim, deve configurar [5-03] para o mesmo valor ou alguns graus acima de [5-01].

#	Código	Descrição
[9.6.3]	[5-04]	<p>Desvio do ponto de regulação do BSH: Correção do ponto de regulação para a temperatura da água quente sanitária: correção do ponto de regulação para a temperatura da água quente sanitária desejada, que é aplicado a temperaturas exteriores baixas quando a prioridade ao aquecimento ambiente está ativada. O ponto de regulação corrigido (mais elevado) assegura que a capacidade calorífica total da água no depósito se mantém relativamente inalterada, através da compensação da camada de água mais fria situada no fundo do depósito (devido ao não funcionamento da serpentina do permutador de calor com uma camada superior mais quente).</p> <p>Intervalo: 0°C~20°C</p>

Temporizadores

Para pedidos simultâneos de climatização e água quente sanitária.

[8-02]: Temporizador anti-reciclagem

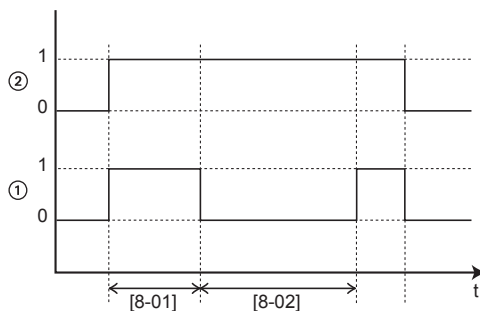

- 1 Modo de aquecimento da água doméstica por bomba de calor (1=ativo, 0=inativo)
- 2 Solicitação de água quente à bomba de calor (1=pedido, 0=nenhum pedido)
- t Hora

[8-04]: Temporizador adicional a [4-02]/[F-01]

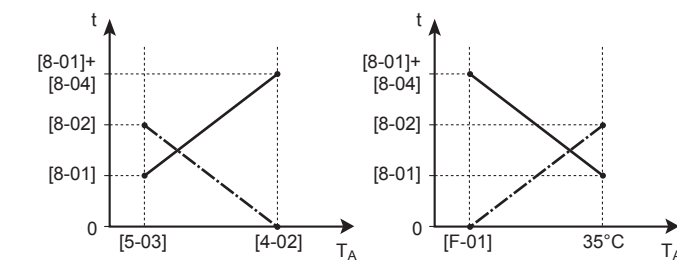

- T_A Temperatura ambiente (exterior)
- t Hora
- Temporizador anti-reciclagem
- Tempo máximo de funcionamento da água quente sanitária

#	Código	Descrição
[9.6.4]	[8-02]	<p>Temporizador anti-reciclagem: Tempo mínimo entre dois ciclos de água quente sanitária. O tempo de anti-reciclagem real depende também da regulação [8-04].</p> <p>Intervalo: 0~10 horas</p> <p>Observação: O tempo mínimo é de 0,5 horas mesmo quando o valor selecionado for 0.</p>
[9.6.5]	[8-00]	<p>Temporizador de funcionamento mínimo:</p> <p>NÃO modificar.</p>
[9.6.6]	[8-01]	<p>Temporizador de funcionamento máximo para funcionamento de água quente sanitária. O aquecimento da água quente sanitária é interrompido mesmo que a temperatura da água quente sanitária pretendida NÃO seja alcançada. O tempo máximo de funcionamento real depende também da regulação de [8-04].</p> <ul style="list-style-type: none"> Quando Modo de controlo=Termostato ambiente: Este valor predefinido é tido em conta apenas se existir um pedido de aquecimento ou arrefecimento ambiente. Se NÃO existir qualquer pedido de aquecimento/arrefecimento ambiente, o depósito é aquecido até alcançar o ponto de regulação. Quando Modo de controlo≠Termostato ambiente: Este valor predefinido é sempre tido em conta. <p>Intervalo: 5~95 minutos</p> <p>Observação: NÃO é permitido definir [8-01] para um valor inferior a 10 minutos.</p>
[9.6.7]	[8-04]	<p>Temporizador adicional: Tempo adicional de funcionamento para o tempo máximo de funcionamento dependendo da temperatura exterior [4-02] ou [F-01].</p> <p>Intervalo: 0~95 minutos</p>

Prevenção de congelamento das canalizações de água

Relevante apenas para instalações com canalizações de água no exterior. Esta função tenta impedir o congelamento nas canalizações de água no exterior.

#	Código	Descrição
[9.7]	[4-04]	<p>Prevenção de congelamento da tubagem de água:</p> <ul style="list-style-type: none"> 0: Intermitente (apenas de leitura)

**NOTIFICAÇÃO**

Prevenção de congelamento das canalizações de água. Mesmo que DESATIVE o funcionamento de aquecimento/arrefecimento ambiente ([C.2]: **Funcionamento > Arrefecimento/Aquecimento ambiente**), a prevenção de congelamento das canalizações de água, se ativada, permanece ativa.

Fonte de alimentação com taxa kWh bonificada**INFORMAÇÕES**

O contacto da fonte de alimentação com taxa de kWh bonificada está ligado aos mesmos terminais (X5M/9+10) que o termóstato de segurança. Assim, o sistema pode ter OU uma fonte de alimentação com taxa kWh bonificada OU um termóstato de segurança.

#	Código	Descrição
[9.8.1]	[D-01]	<p>Ligação a uma Fonte de alimentação com kWh bonificado ou um Termostato de segurança:</p> <ul style="list-style-type: none"> ▪ 0 Não: A unidade de exterior está ligada a uma fonte de alimentação normal. ▪ 1 Aberto: A unidade de exterior está ligada a uma fonte de alimentação com taxa kWh bonificada. Quando o sinal da taxa de kWh bonificada for enviado pela empresa distribuidora de energia elétrica, o contacto irá abrir e a unidade entrará em modo de desativação forçada. Quando o sinal cessa, o contacto isento de tensão fecha-se e a unidade retoma o funcionamento. Por isso, a função de reinício automático deve estar sempre ativa. ▪ 2 Fechado: A unidade de exterior está ligada a uma fonte de alimentação com taxa kWh bonificada. Quando o sinal da taxa de kWh bonificada for enviado pela empresa distribuidora de energia elétrica, o contacto irá fechar e a unidade entrará em modo de desativação forçada. Quando o sinal cessa, o contacto isento de tensão abre e a unidade retoma o funcionamento. Por isso, a função de reinício automático deve estar sempre ativa. ▪ 3 Termostato de segurança: Existe um termóstato de segurança ligado ao sistema (contacto normalmente fechado)

#	Código	Descrição
[9.8.2]	[D-00]	<p>Permitir aquecedor: Quais são os aquecedores cujo funcionamento é permitido com uma fonte de alimentação com taxa de kWh bonificada?</p> <ul style="list-style-type: none"> 0 Não: Nenhum 1 Apenas BSH: Apenas a resistência elétrica do depósito 2 Apenas BUH: Apenas o aquecedor de reserva 3 Todos: Todos os aquecedores <p>Consulte a tabela abaixo.</p> <p>A regulação 2 faz sentido apenas se a fonte de alimentação com taxa kWh bonificada for do tipo 1 ou se a unidade de interior estiver ligada a uma fonte de alimentação com tarifário normal por kWh (através de X2M/5-6) e se o aquecedor de reserva NÃO estiver ligado à fonte de alimentação com taxa kWh bonificada.</p>
[9.8.3]	[D-05]	<p>Permitir circulador:</p> <ul style="list-style-type: none"> 0 Não: O circulador fica inativo por imposição 1 Sim: Sem limitação

NÃO utilize 1 ou 3. A regulação [D-00] para 1 ou 3 quando [D-01] está definido para 1 ou 2 repõe [D-00] para 0, dado que o sistema não tem um a resistência elétrica do depósito. Defina apenas [D-00] para os valores na tabela seguinte:

[D-00]	Aquecedor de reserva	Compressor
0	INATIVO por imposição	INATIVO por imposição
2	Permitido	

Controlo do consumo energético

Controlo do consumo energético

Consulte "[5 Recomendações de aplicação](#)" [▶ 28] para obter informações mais detalhadas sobre esta funcionalidade.

#	Código	Descrição
[9.9.1]	[4-08]	<p>Controlo do consumo energético:</p> <ul style="list-style-type: none"> 0 Não: Desativado. 1 Contínuo: Ativado: Pode definir um valor de limitação de potência (em A ou kW) ao qual o consumo energético do sistema ficará sempre limitado. 2 Entradas: Ativado: Pode definir até quatro valores de limitação de potência (em A ou kW) aos quais o consumo energético do sistema ficará limitado quando for solicitado pela entrada digital correspondente.

#	Código	Descrição
[9.9.2]	[4-09]	Tipo: <ul style="list-style-type: none"> ▪ 0 Amp: Os valores de limitação são definidos em A. ▪ 1 kW: Os valores de limitação são definidos em kW.

Limita quando [9.9.1]=Contínuo e [9.9.2]=Amp:

#	Código	Descrição
[9.9.3]	[5-05]	Limite: Aplicável apenas no caso do modo de limitação contínua de potência. 0 A~50 A

Limita quando [9.9.1]=Entradas e [9.9.2]=Amp:

#	Código	Descrição
[9.9.4]	[5-05]	Limite 1: 0 A~50 A
[9.9.5]	[5-06]	Limite 2: 0 A~50 A
[9.9.6]	[5-07]	Limite 3: 0 A~50 A
[9.9.7]	[5-08]	Limite 4: 0 A~50 A

Limita quando [9.9.1]=Contínuo e [9.9.2]=kW:

#	Código	Descrição
[9.9.8]	[5-09]	Limite: Apenas aplicável no caso do modo de limitação contínua de potência. 0 kW~20 kW

Limita quando [9.9.1]=Entradas e [9.9.2]=kW:

#	Código	Descrição
[9.9.9]	[5-09]	Limite 1: 0 kW~20 kW
[9.9.A]	[5-0A]	Limite 2: 0 kW~20 kW
[9.9.B]	[5-0B]	Limite 3: 0 kW~20 kW
[9.9.C]	[5-0C]	Limite 4: 0 kW~20 kW

Aquecedor prioritário

#	Código	Descrição
[9.9.D]	[4-01]	<p>Controlo do consumo de potência DESATIVADO [4-08]=0</p> <ul style="list-style-type: none"> 0 Nenhum: O aquecedor de reserva e a resistência elétrica do depósito podem funcionar em simultâneo. 1 Resistência elétrica do depósito: A resistência elétrica do depósito tem prioridade. 2 Aquecedor de reserva: O aquecedor de reserva tem prioridade. <p>Controlo do consumo de potência ATIVADO [4-08]=1/2</p> <ul style="list-style-type: none"> 0 Nenhum : Dependendo do nível de limitação de potência, a resistência elétrica do depósito será limitada em primeiro lugar, antes de o aquecedor de reserva ser limitado. 1 Resistência elétrica do depósito: Dependendo do nível de limitação de potência, o aquecedor de reserva será limitado em primeiro lugar, antes de a resistência elétrica do depósito ser limitada. 2 Aquecedor de reserva: Dependendo do nível de limitação de potência, a resistência elétrica do depósito será limitada em primeiro lugar, antes de o aquecedor de reserva ser limitado.

Nota: Se o controlo do consumo de potência estiver DESATIVADO (para todos os modelos), a regulação [4-01] define se o aquecedor de reserva e a resistência elétrica do depósito podem funcionar em simultâneo, ou se a resistência elétrica do depósito/aquecedor de reserva tem prioridade sobre o aquecedor de reserva/resistência elétrica do depósito.

Se o controlo do consumo de potência estiver ATIVADO, a regulação [4-01] define a prioridade dos aquecedores elétricos dependendo da limitação aplicável.

BBR16

Consulte "[5.6.4 Limite de potência BBR16](#)" [▶ 56] para obter informações mais detalhadas sobre esta funcionalidade.



INFORMAÇÕES

As regulações **Restrição:** BBR16 estão visíveis apenas quando o idioma da interface de utilizador está definida para sueco.



NOTIFICAÇÃO

2 semanas para mudar. Após ter ativado BBR16, dispõe apenas de 2 semanas para alterar as suas regulações (**Ativação BBR16** e **Limite de potência BBR16**). Após 2 semanas, a unidade congela estas regulações.

Nota: Este é diferente do limite de potência permanente, o qual é sempre alterável.

Ativação BBR16

#	Código	Descrição
[9.9.F]	[7-07]	Ativação BBR16: <ul style="list-style-type: none"> ▪ 0: desativado ▪ 1: ativado

Limite de potência BBR16

#	Código	Descrição
[9.9.G]	[N/A]	Limite de potência BBR16: Esta regulação apenas pode ser modificada através da estrutura do menu. <ul style="list-style-type: none"> ▪ 0 kW~25 kW, incremento 0,1 kW

Medição energética**Medição energética**

Se a medição energética for efetuada através da utilização de medidores de energia elétrica externos, configure as regulações conforme descrito abaixo. Selecione a saída de frequência de impulsos de cada medidor de energia elétrica de acordo com as respetivas especificações. É possível ligar até 2 medidores de energia elétrica com frequências de impulsos diferentes. Se for utilizado apenas 1 ou nenhum medidor de energia elétrica, selecione **Nenhum** para indicar que a entrada de impulsos correspondente NÃO é utilizada.

#	Código	Descrição
[9.A.1]	[D-08]	Contador de eletricidade 1: <ul style="list-style-type: none"> ▪ 0 Nenhum: NÃO instalado ▪ 1 1/10 kWh: Instalado ▪ 2 1/ kWh: Instalado ▪ 3 10/ kWh: Instalado ▪ 4 100/ kWh: Instalado ▪ 5 1000/ kWh: Instalado
[9.A.2]	[D-09]	Contador de eletricidade 2: <ul style="list-style-type: none"> ▪ 0 Nenhum: NÃO instalado ▪ 1 1/10 kWh: Instalado ▪ 2 1/ kWh: Instalado ▪ 3 10/ kWh: Instalado ▪ 4 100/ kWh: Instalado ▪ 5 1000/ kWh: Instalado

Sondas

Sensor externo

#	Código	Descrição
[9.B.1]	[C-08]	<p>Sensor externo: Quando estiver ligado um sensor ambiente externo opcional, o tipo do sensor deve ser definido.</p> <ul style="list-style-type: none"> 0 Nenhum : NÃO instalada. O termistor na Interface de conforto humano correspondente e na unidade de exterior é utilizado para a medição. 1 Exterior: Ligada à PCB da unidade de interior que mede a temperatura exterior. Observação: Para algumas funcionalidades, a sonda de temperatura na unidade de exterior ainda é utilizada. 2 Divisão: Ligada à PCB da unidade de interior que mede a temperatura interior. O sensor de temperatura na Interface de conforto humano correspondente já NÃO é utilizado. Observação: Este valor tem significado apenas para o controlo com termóstato ambiente.

Desvio sens. amb. ext.

Aplicável APENAS se estiver instalada e configurada uma sonda ambiente externa.

Pode calibrar a sonda de temperatura ambiente exterior. É possível determinar um desvio para o valor do termistor. Esta regulação pode ser utilizada para compensar situações em que não é possível instalar a sonda ambiente externa na localização de instalação ideal.

#	Código	Descrição
[9.B.2]	[2-0B]	<p>Desvio sens. amb. ext.: Desvio da temperatura ambiente medida na sonda de temperatura externa.</p> <ul style="list-style-type: none"> -5°C~5°C, passo de 0,5°C

Tempo para cálculo da média

O temporizador médio corrige a influência das variações da temperatura ambiente. O cálculo do ponto de regulação dependente das condições climáticas é efetuado com base na temperatura exterior média.

A temperatura exterior média é calculada ao longo do período de tempo selecionado.

#	Código	Descrição
[9.B.3]	[1-0A]	<p>Tempo para cálculo da média:</p> <ul style="list-style-type: none"> 0: Sem média 1: 12 horas 2: 24 horas 3: 48 horas 4: 72 horas

Bivalente

Bivalente

Apenas aplicável no caso da caldeira auxiliar.

Sobre bivalente

A finalidade desta função é determinar qual é a fonte de calor que pode/vai proporcionar o aquecimento ambiente, se o sistema de bomba de calor, se a caldeira auxiliar.

#	Código	Descrição
[9.C.1]	[C-02]	<p>Bivalente: Indica se o aquecimento ambiente também é executado através de outra fonte de calor para além do sistema.</p> <ul style="list-style-type: none"> 0 Não: Não instalado 1 Sim: Instalado. A caldeira auxiliar (caldeira a gás, queimador de óleo) irá funcionar quando a temperatura ambiente exterior for baixa. Durante um funcionamento bivalente, a bomba de calor é desativada. Se for utilizada uma caldeira auxiliar, regule este valor.

- Se **Bivalente** estiver ativado: Quando a temperatura exterior for inferior à temperatura de ATIVAÇÃO do funcionamento bivalente (fixa ou variável com base nos preços da energia), o aquecimento ambiente produzido pela unidade de interior termina automaticamente e o sinal de permissão para a caldeira auxiliar é ativado.
- Se **Bivalente** estiver desativado: O aquecimento ambiente é efetuado pela unidade de interior apenas dentro do âmbito de funcionamento. O sinal de permissão para a caldeira auxiliar está sempre inativo.

A comutação entre o sistema de bomba de calor e a caldeira auxiliar baseia-se nas seguintes regulações:

- [C-03] e [C-04]
- Preços da eletricidade e do gás ([7.5.1], [7.5.2], [7.5.3] e [7.6])

[C-03], [C-04] e T_{calc}

Com base nas regulações acima, o sistema de bomba de calor calcula um valor T_{calc} , o qual varia entre [C-03] e [C-03]+[C-04].

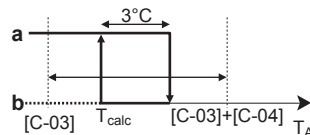

- T_A Temperatura exterior
- T_{calc} Temperatura de ATIVAÇÃO do funcionamento bivalente (variável). Com temperaturas inferiores a este valor, a caldeira auxiliar está sempre ATIVADA. T_{calc} nunca pode ser inferior a [C-03] ou superior a [C-03]+[C-04].
- 3°C** Histerese fixa para evitar demasiada comutação entre o sistema de bomba de calor e a caldeira auxiliar
- a** Caldeira auxiliar ativa
- b** Caldeira auxiliar inativa

Se a temperatura exterior...	Então...	
	Aquecimento ambiente através do sistema de bomba de calor...	O sinal bivalente para a caldeira auxiliar é...
É inferior a T_{calc}	Paragens	Ativo

Se a temperatura exterior...	Então...	
	Aquecimento ambiente através do sistema de bomba de calor...	O sinal bivalente para a caldeira auxiliar é...
É superior a $T_{calc} + 3^{\circ}\text{C}$	Inicia	Inativo



INFORMAÇÕES

- O funcionamento bivalente não tem impacto sobre o modo de aquecimento de águas sanitárias. A água quente sanitária continua a ser aquecida apenas pela unidade de interior.
- O sinal de permissão para a caldeira auxiliar situa-se na EKR1HBAA (PCB para controlo externo). Quando activado, os contactos X1 e X2 são fechados, abrindo-se quando é desactivado. Consulte a ilustração que se segue para ver um esquema da localização destes contactos.

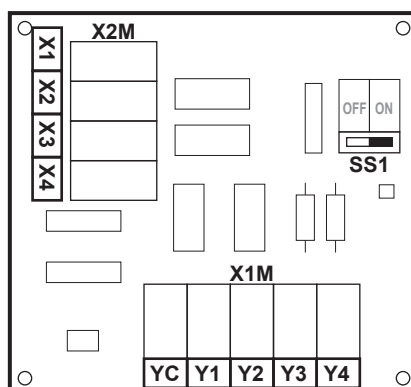

#	Código	Descrição
9.C.3	[C-03]	Intervalo: $-25^{\circ}\text{C} \sim 25^{\circ}\text{C}$ (passo: 1°C)
9.C.4	[C-04]	Intervalo: $2^{\circ}\text{C} \sim 10^{\circ}\text{C}$ (passo: 1°C) Quanto mais alto for o valor de [C-04], mais alta é a precisão da comutação entre o sistema de bomba de calor e a caldeira auxiliar.

Para determinar o valor de [C-03], proceda do seguinte modo:

- Determine o COP (= coeficiente de desempenho) utilizando a fórmula:

Fórmula	Exemplo
$\text{COP} = (\text{Preço da eletricidade/preço do gás})^{(a)} \times \text{eficiência da caldeira}$	Se: <ul style="list-style-type: none"> Preço da eletricidade: 20 c€/kWh Preço do gás: 6 c€/kWh Eficiência da caldeira: 0,9 Então: $\text{COP} = (20/6) \times 0,9 = \mathbf{3}$

^(a) Certifique-se de que utiliza as mesmas unidades de medição para o preço da eletricidade e o preço do gás (exemplo: c€/kWh).

- Determine o valor de [C-03] utilizando o gráfico. Consulte a legenda da tabela para obter um exemplo.



- a [C-03]=2,5 no caso de COP=3 e LWT=35°C
 b [C-03]=10,5 no caso de COP=3 e LWT=55°C



NOTIFICAÇÃO

Certifique-se de que define o valor de [5-01] pelo menos 1°C acima do que o valor de [C-03].

Preços da eletricidade e do gás



INFORMAÇÕES

Para definir os valores do preço da eletricidade e do gás, NÃO utilize regulações gerais. Defina-os na estrutura de menus ([7.5.1], [7.5.2], [7.5.3] e [7.6]). Para mais informações sobre como definir preços de energia, consulte o manual de operações e o guia de referência do utilizador.



INFORMAÇÕES

Painéis solares. Se forem utilizados painéis solares, defina o valor do preço da eletricidade muito baixo para promover o uso da bomba de calor.

#	Código	Descrição
[7.5.1]	N/A	Definições de utilizador > Preço da eletricidade > Alta
[7.5.2]	N/A	Definições de utilizador > Preço da eletricidade > Média
[7.5.3]	N/A	Definições de utilizador > Preço da eletricidade > Reduzida
[7.6]	N/A	Definições de utilizador > Preço do gás

Saída do alarme

Sinal de alarme

#	Código	Descrição
[9.D]	[C-09]	<p>Sinal de alarme: Indica a lógica da saída do alarme da PCB de I/O digital durante a ocorrência de avarias.</p> <ul style="list-style-type: none"> 0 Anormal: A saída do alarme será acionada quando ocorrer um alarme. Ao regular este valor, é efetuada uma distinção entre a deteção de um alarme e a deteção de uma falha de energia. 1 Normal: A saída do alarme NÃO será acionada quando ocorrer um alarme. <p>Consulte também a tabela abaixo (lógica da saída do alarme).</p>

Lógica da saída do alarme

[C-09]	Alarme	Sem alarme	Unidade sem fonte de alimentação
0	Saída fechada	Saída aberta	Saída aberta
1	Saída aberta	Saída fechada	

Reinício automático

Reinício automático

Quando volta a haver energia elétrica, depois de um corte, a função de reinício automático aplica novamente as regulações do controlo remoto em vigor no momento do corte. Assim, recomenda-se que ative sempre a função.

Nos casos de fontes de alimentação com taxa de kWh bonificada em que o fornecimento de energia é interrompido, a função de reinício automático deve estar sempre ativa. É possível garantir o controlo contínuo da unidade de interior independentemente do estado da fonte de alimentação com taxa de kWh bonificada, ligando a unidade de interior a uma fonte de alimentação com tarifário normal por kWh.

#	Código	Descrição
[9.E]	[3-00]	<p>Reinício automático:</p> <ul style="list-style-type: none"> 0: Manual 1: Automático

Função de poupança de energia

Função de poupança energética



NOTIFICAÇÃO

Função de poupança de energia. A função de poupança de energia aplica-se apenas aos modelos V3. Se pretender utilizar a função de poupança de energia no PCB da unidade de exterior, certifique-se de que liga X804A a X806A. Para obter mais informações, consulte "[Para os modelos V3](#)" [p. 98].

Determina se é possível interromper a fonte de alimentação da unidade de exterior (internamente, através do controlo da unidade de interior) durante períodos de inatividade (sem exigência de água quente sanitária ou aquecimento/arrefecimento ambiente). A decisão final de permissão da interrupção da alimentação da unidade de exterior durante períodos de inatividade depende da temperatura ambiente, das condições do compressor e dos temporizadores internos mínimos.

Para ativar a regulação da função de poupança de energia, é necessário ativar [E-08] na interface de utilizador.

#	Código	Descrição
[9.F]	[E-08]	Função de poupança energética para a unidade de exterior: <ul style="list-style-type: none"> ▪ 0: Não ▪ 1: Sim

Desativar as proteções



INFORMAÇÕES

Funções de proteção – "Modo de instalador no local". O software está equipado com funções de proteção como anticongelamento da divisão. A unidade executa estas funções automaticamente quando necessário.

Durante a instalação ou serviço, este comportamento é indesejável. Como tal, as funções de proteção podem ser desativadas:

- **Na primeira ligação à alimentação:** as funções de proteção estão desativadas por predefinição. Após 36 h são ativadas automaticamente.
- **Posteriormente:** um instalador pode desativar manualmente as funções de proteção ao regular [9.G]: **Desativar proteções=Sim**. Após realizar este trabalho, o instalador pode ativar as funções de proteção ao regular [9.G]: **Desativar proteções=Não**.

#	Código	Descrição
[9.G]	N/A	Desativar proteções: <ul style="list-style-type: none"> ▪ 0: Não ▪ 1: Sim

Descongelo forçado

Descongelo forçado

Iniciar o funcionamento de descongelamento manualmente.

#	Código	Descrição
[9.H]	N/A	Pretende iniciar um funcionamento de descongelamento forçado? <ul style="list-style-type: none"> ▪ Voltar ▪ OK



NOTIFICAÇÃO

Arranque forçado para descongelamento. Apenas pode efetuar o arranque forçado do descongelamento após o funcionamento de aquecimento estar em execução há algum tempo.

Visão geral de regulações de campo

Todas as regulações podem ser efetuadas através da utilização da estrutura do menu. Se, por algum motivo, for necessário alterar uma regulação através da visão geral das regulações, pode aceder a estas na visão geral de regulações de campo [9.I]. Consulte "[Para alterar uma regulação geral](#)" [▶ 124].

Exportar as regulações MMI

Sobre exportar as regulações de configuração

Exporte as regulações de configuração da unidade para um cartão de memória USB através da MMI (a interface de utilizador da unidade de interior). Durante a resolução de problemas, estas regulações podem ser fornecidas ao nosso departamento de Assistência Técnica.

#	Código	Descrição
[9.N]	N/A	As suas definições de MMI serão exportadas para o dispositivo de armazenamento ligado: <ul style="list-style-type: none"> ▪ Voltar ▪ OK

Para exportar as regulações MMI

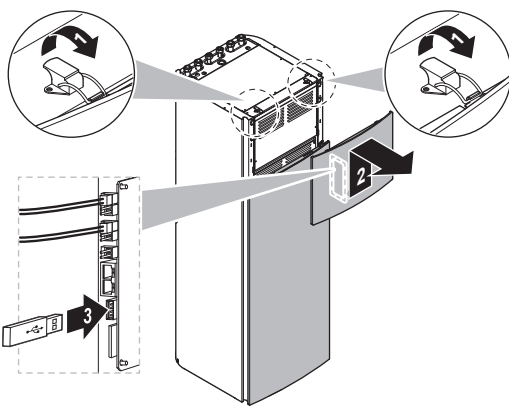
1	Abra o painel da interface de utilizador e insira um cartão de memória USB.	—
		
2	Na interface de utilizador, aceda a [9.N] Exportar definições de MMI .	🔊...○
3	Selecione OK .	🔊...○
4	Remova o cartão de memória USB e feche o painel da interface de utilizador.	—

9.5.10 Ativação

Visão geral

Os seguintes itens são listados no submenu:

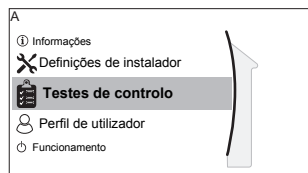

[A] Testes de controlo

[A.1] Testar operação

[A.2] Testar atuadores

[A.3] Purgar ar

[A.4] Secar betonilha do piso radiante

Sobre a ativação

Consulte: "[10 Ativação](#)" [▶ 211]

9.5.11 Funcionamento

Visão geral

Os seguintes itens são listados no submenu:

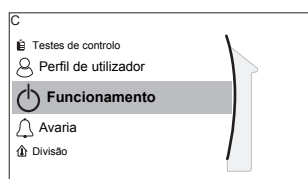

[C] Funcionamento

[C.1] Divisão

[C.2] Arrefecimento/Aquecimento ambiente

[C.3] Depósito

Para ativar ou desativar as funcionalidades

O menu Funcionamento permite ativar ou desativar separadamente funcionalidades da unidade.

#	Código	Descrição
[C.1]	N/A	Divisão: <ul style="list-style-type: none"> ▪ 0: Desativado ▪ 1: Ativado
[C.2]	N/A	Arrefecimento/Aquecimento ambiente: <ul style="list-style-type: none"> ▪ 0: Desativado ▪ 1: Ativado
[C.3]	N/A	Depósito: <ul style="list-style-type: none"> ▪ 0: Desativado ▪ 1: Ativado

9.5.12 Adaptador WLAN



INFORMAÇÕES

Restrição: As regulações do adaptador WLAN apenas são visíveis quando um adaptador WLAN estiver instalado.

Visão geral

Os seguintes itens são listados no submenu:

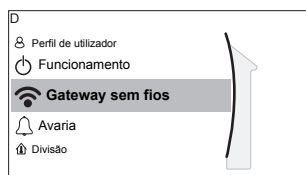

[D] Gateway sem fios

[D.1] Modo

[D.2] WPS

[D.3] Repôr

[D.4] Informação do dispositivo

Sobre o adaptador WLAN

O adaptador de LAN sem fios liga o sistema de bomba de calor à internet. O utilizador pode então controlar o sistema de bomba de calor através da aplicação Daikin Residential Controller.

Esta necessita dos seguintes componentes:

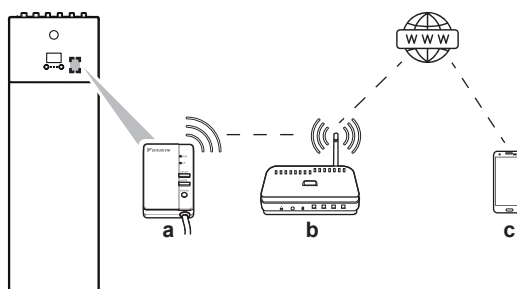

a	Adaptador WLAN	O adaptador WLAN tem de ser instalado por um instalador na unidade de interior (no interior do painel frontal). Consulte: <ul style="list-style-type: none"> Manual de instalação do adaptador WLAN Livro de anexo para equipamento opcional
b	Router	Fornecimento local.
c	Smartphone + aplicação	A aplicação Daikin Residential Controller tem de ser instalada no smartphone do utilizador. Consulte: <p>http://www.onlinecontroller.daikineurope.com/</p> 

Configuração

Para configurar a aplicação Daikin Residential Controller, siga as instruções na aplicação. Enquanto efetua este procedimento, as seguintes ações e informações são necessárias na interface de utilizador da unidade de interior:

Modo: ATIVE ou DESATIVE o modo AP (= adaptador WLAN ativo como ponto de acesso).

#	Código	Descrição
[D.1]	N/A	Ativar modo AP: <ul style="list-style-type: none"> Não Sim

WPS: Ligue o adaptador WLAN a um router.

#	Código	Descrição
[D.2]	N/A	Ligar à rede doméstica: <ul style="list-style-type: none"> ▪ Voltar ▪ OK

Repôr: Reponha o adaptador WLAN.

#	Código	Descrição
[D.3]	N/A	Repôr o gateway: <ul style="list-style-type: none"> ▪ Voltar ▪ OK

Informação do dispositivo: Consulte as informações sobre o adaptador WLAN.

#	Código	Descrição
[D.4]	N/A	Informação do dispositivo: <ul style="list-style-type: none"> ▪ SSID ▪ Endereço MAC ▪ Número de série

9.6 Estrutura do menu: Descrição geral das regulações do utilizador

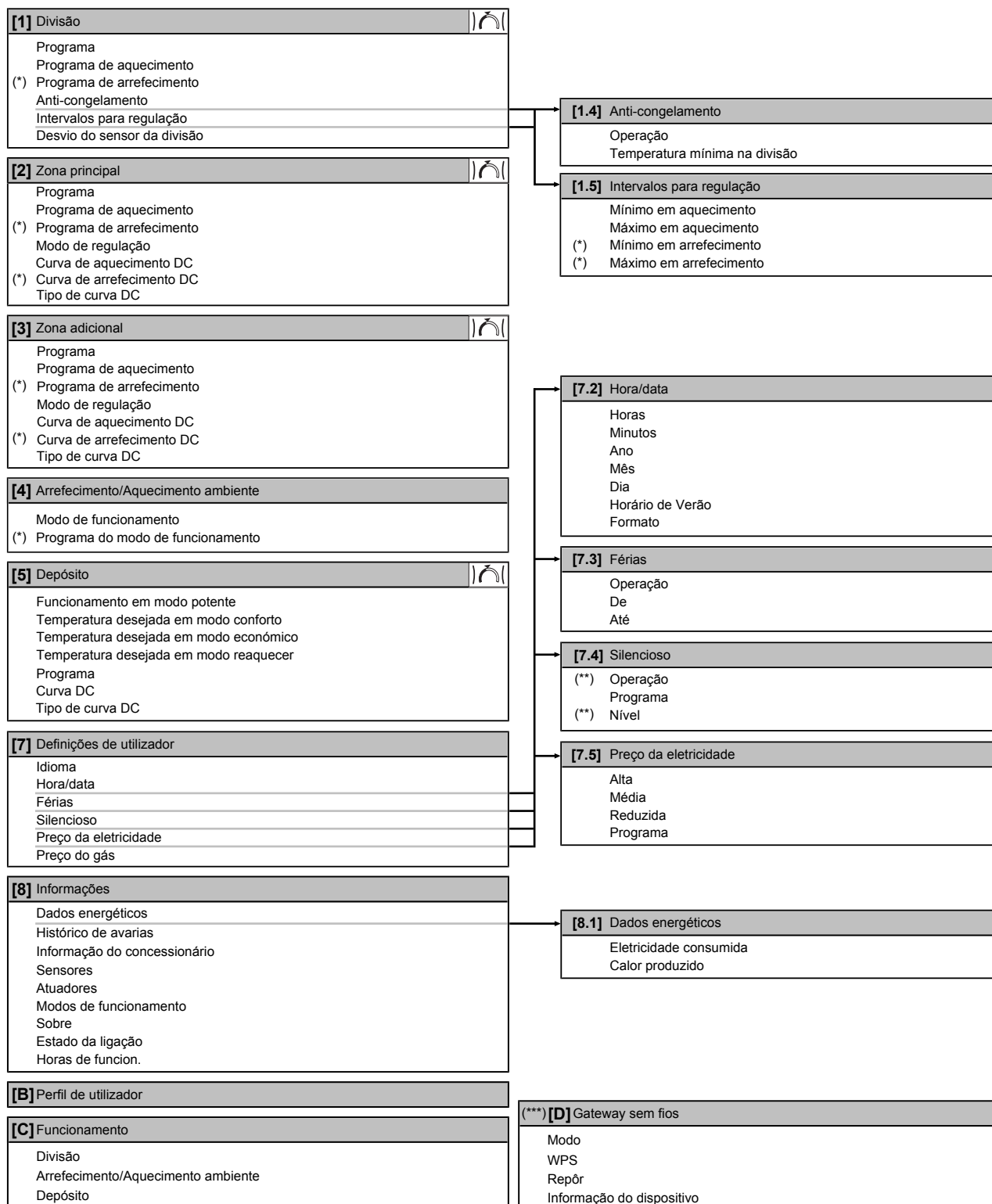

Ecrã do ponto de regulação

(*)

Apenas aplicável para modelos reversíveis ou modelos só de aquecimento + kit de conversão

(**)

Apenas acessível pelo instalador

(***)

Apenas aplicável quando não o adaptador WLAN estiver instalado

**INFORMAÇÕES**

Dependendo das regulações do instalador selecionadas e do tipo de unidade, as regulações estarão visíveis/invisíveis.

9.7 Estrutura do menu: Descrição geral das regulações do instalador

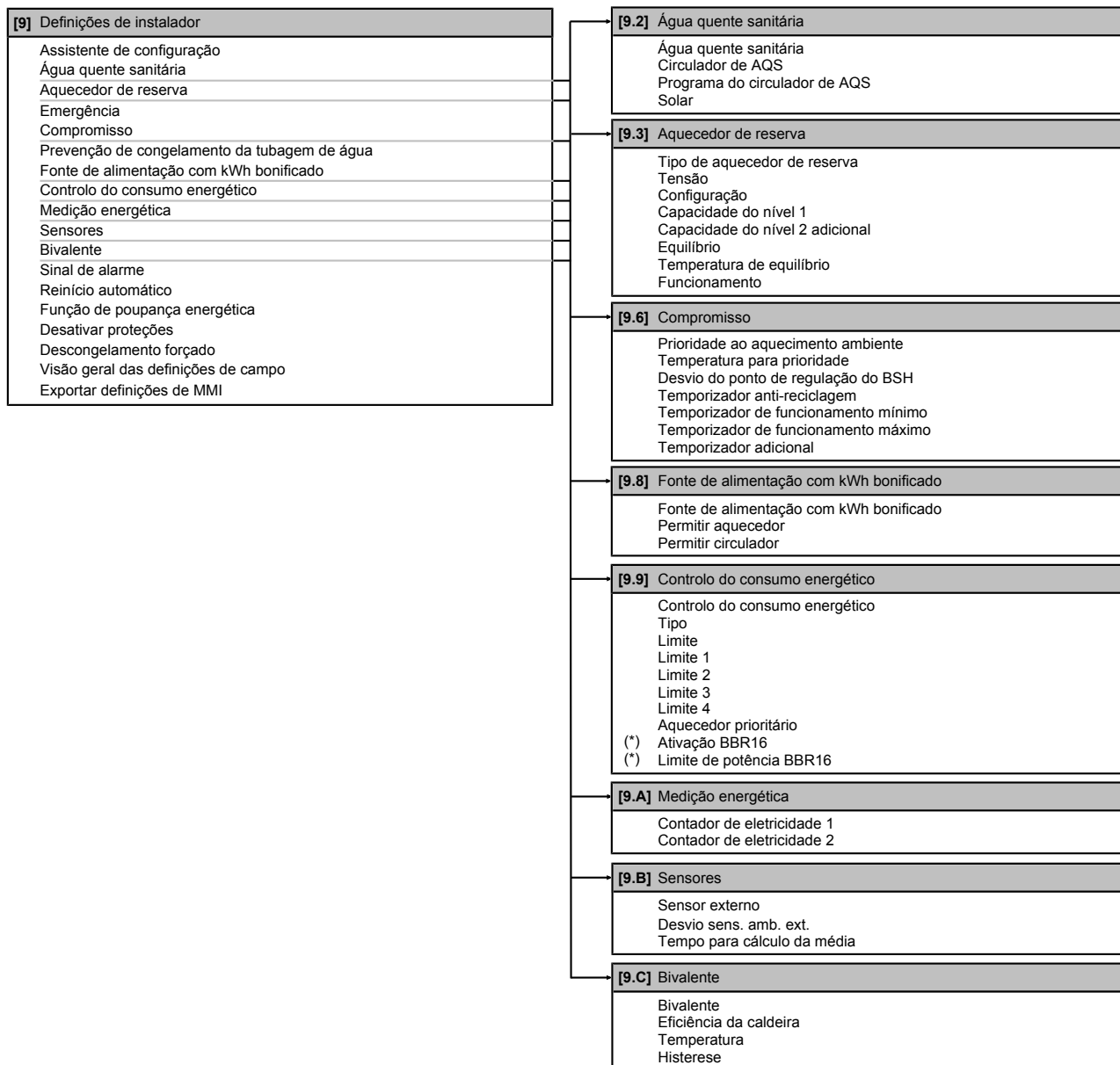

(*) Apenas aplicável no idioma sueco.



INFORMAÇÕES

As regulações do kit solar são apresentadas, mas **NÃO** são aplicáveis a esta unidade. As regulações **NÃO** devem ser utilizadas ou alteradas.



INFORMAÇÕES

Dependendo das regulações do instalador selecionadas e do tipo de unidade, as regulações estarão visíveis/invisíveis.

10 Activação



NOTIFICAÇÃO

Lista de verificação geral para activação. Além das instruções de activação incluídas neste capítulo, está disponível também uma lista de verificação geral para activação no Daikin Business Portal (requer autenticação).

A lista de verificação geral para activação complementa as instruções deste capítulo e pode ser utilizada como guia e modelo de relatório durante a activação e entregue ao utilizador.



NOTIFICAÇÃO

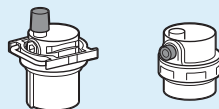

Certifique-se de que ambas as válvulas de purga de ar (uma no filtro magnético e uma no aquecedor de reserva) estão abertas.

Todas as válvulas de purga de ar automáticas têm de ficar abertas após a activação.



INFORMAÇÕES

Funções de protecção – "Modo de instalador no local". O software está equipado com funções de protecção como anticongelamento da divisão. A unidade executa estas funções automaticamente quando necessário.

Durante a instalação ou serviço, este comportamento é indesejável. Como tal, as funções de protecção podem ser desativadas:

- **Na primeira ligação à alimentação:** as funções de protecção estão desativadas por predefinição. Após 12 h são ativadas automaticamente.
- **Posteriormente:** um instalador pode desativar manualmente as funções de protecção ao regular [9.G]: **Desativar proteções=Sim**. Após realizar este trabalho, o instalador pode ativar as funções de protecção ao regular [9.G]: **Desativar proteções=Não**.

Neste capítulo

10.1	Descrição geral: Activação.....	211
10.2	Cuidados com a entrada em serviço.....	212
10.3	Lista de verificação antes da activação.....	212
10.4	Lista de verificação durante a activação da unidade.....	213
10.4.1	Caudal mínimo.....	213
10.4.2	Função de purga de ar.....	214
10.4.3	Teste de funcionamento.....	215
10.4.4	Teste do atuador.....	216
10.4.5	Secagem da betonilha do aquecimento por baixo do piso.....	217

10.1 Descrição geral: Activação

Este capítulo descreve o que deve fazer e saber para ativar o sistema após a instalação e configuração.

Fluxo de trabalho adicional

A activação consiste normalmente nas etapas seguintes:

- 1 Verificação da “Lista de verificação antes da activação”.
- 2 Realização de uma purga de ar.
- 3 Realização de um teste de funcionamento ao sistema.
- 4 Se necessário, realizar um teste de funcionamento a um ou mais actuadores.
- 5 Se necessário, realizar uma secagem da betonilha do aquecimento por baixo do piso.

10.2 Cuidados com a entrada em serviço



INFORMAÇÕES

Durante o primeiro período de funcionamento da unidade, a potência necessária pode ser mais elevada do que o que está declarado na placa de especificações da unidade. Este fenómeno tem origem no compressor que necessita de cerca de 50 horas de funcionamento contínuo antes de obter um funcionamento suave e um consumo estável de energia.



NOTIFICAÇÃO

Opere a unidade SEMPRE com termístores e/ou interruptores/sensores de pressão. Caso CONTRÁRIO, pode resultar num compressor queimado.

10.3 Lista de verificação antes da activação

Após a instalação da unidade, comece por verificar os itens abaixo listados. Depois de efectuar todas as verificações, é necessário fechar a unidade. Ligue a unidade depois desta estar fechada.

<input type="checkbox"/>	Leu integralmente as instruções de instalação, tal como descrito no guia de referência do instalador .
<input type="checkbox"/>	A unidade de interior está montada adequadamente.
<input type="checkbox"/>	A unidade de exterior está montada adequadamente.
<input type="checkbox"/>	As seguintes ligações eléctricas locais foram estabelecidas de acordo com este documento e a legislação aplicável: <ul style="list-style-type: none"> ▪ Entre o painel de alimentação local e a unidade de exterior ▪ Entre a unidade de interior e de exterior ▪ Entre o painel de alimentação local e a unidade de interior ▪ Entre a unidade de interior e as válvulas (se aplicável) ▪ Entre a unidade de interior e o termóstato da divisão (se aplicável)
<input type="checkbox"/>	O sistema está adequadamente ligado à terra e os terminais de ligação à terra estão apertados.
<input type="checkbox"/>	Os fusíveis ou os dispositivos de protecção localmente instalados são instalados em conformidade com este documento e NÃO foram desviados.
<input type="checkbox"/>	A tensão da fonte de alimentação está de acordo com a tensão na placa de especificações da unidade.
<input type="checkbox"/>	NÃO existem ligações soltas nem componentes eléctricos danificados na caixa de distribuição.
<input type="checkbox"/>	NÃO existem componentes danificados nem tubos estrangulados dentro das unidades de interior e de exterior.

<input type="checkbox"/>	O disjuntor do aquecedor de reserva F1B (fornecimento local) está ATIVADO.
<input type="checkbox"/>	O tamanho correcto dos tubos está instalado e os tubos estão adequadamente isolados.
<input type="checkbox"/>	NÃO existem fugas de água dentro da unidade de interior.
<input type="checkbox"/>	As válvulas de fecho estão adequadamente instaladas e totalmente abertas.
<input type="checkbox"/>	As válvulas de purga de ar automáticas estão abertas.
<input type="checkbox"/>	A válvula de segurança purga água ao ser aberta. Deve sair água limpa.
<input type="checkbox"/>	O volume mínimo de água é garantido em quaisquer condições. Consulte "Para verificar o volume de água e o caudal" em " 7.1 Preparação da tubagem de água " [▶ 77].
<input type="checkbox"/>	O depósito de água quente sanitária está completamente cheio.

10.4 Lista de verificação durante a activação da unidade

<input type="checkbox"/>	O caudal mínimo durante o funcionamento do aquecedor de reserva/descongelamento é garantido em quaisquer condições. Consulte "Para verificar o volume de água e o caudal" em " 7.1 Preparação da tubagem de água " [▶ 77].
<input type="checkbox"/>	Para efetuar uma purga de ar .
<input type="checkbox"/>	Para efetuar um teste de funcionamento .
<input type="checkbox"/>	Para efetuar um teste de funcionamento do actuador .
<input type="checkbox"/>	Função de secagem da betonilha por baixo do piso A função de secagem da betonilha por baixo do piso é iniciada (se for necessário).

10.4.1 Caudal mínimo

Finalidade

Para uma unidade de funcionamento correto, é importante verificar se o caudal mínimo é atingido. Se necessário, modifique a regulação da válvula de derivação.

Caudal mínimo necessário	
25 l/min	

Para verificar o caudal mínimo

1	Confirme, de acordo com a configuração hidráulica, quais os circuitos de aquecimento ambiente que podem ser fechados por válvulas mecânicas, eletrónicas ou outras.	—
2	Feche todos os circuitos de aquecimento ambiente que podem ser fechados.	—
3	Inicie o teste do circulador (consulte " 10.4.4 Teste do atuador " [▶ 216]).	—
4	Leia o caudal ^(a) e modifique a regulação da válvula de derivação para atingir o caudal mínimo necessário + 2 l/min.	—

^(a) Durante o teste do circulador, a unidade pode funcionar abaixo deste caudal mínimo necessário.

10.4.2 Função de purga de ar

Finalidade

Ao ativar e instalar a unidade, é muito importante retirar todo o ar do circuito da água. Quando a função de purga de ar estiver em execução, o circulador funciona sem o funcionamento real da unidade e a remoção de ar no circuito da água será iniciada.

**NOTIFICAÇÃO**

Antes de iniciar a purga de ar, abra a válvula de segurança e verifique se o circuito está suficientemente cheio com água. Apenas poderá iniciar o procedimento de purga de ar se sair água da válvula depois de a abrir.

Manual ou automático

Existem 2 modos para purgar o ar:

- Manual: pode regular a velocidade da bomba para baixa ou alta. Pode regular o circuito (a posição da válvula de 3 vias) para Ambiente ou Depósito. É necessário efetuar a purga de ar tanto no circuito de aquecimento ambiente como no circuito do depósito (água quente sanitária).
- Automático: a unidade altera automaticamente a velocidade da bomba e muda a posição da válvula de 3 vias entre o circuito de aquecimento ambiente e o circuito da água quente sanitária.

Fluxo de trabalho adicional

A purga de ar do sistema deve consistir na:

- 1 Realização de uma purga de ar manual
- 2 Realização de uma purga de ar automática

**INFORMAÇÕES**

Comece por efetuar uma purga de ar manual. Quando quase todo o ar tiver sido removido, efetue uma purga de ar automática. Se necessário, repita a purga de ar automática até ter a certeza de que todo o ar foi removido do sistema. Durante a função de purga de ar, a limitação de velocidade da bomba [9-0D] NÃO é aplicável.

A função de purga de ar para automaticamente após 30 minutos.









**INFORMAÇÕES**

Para obter melhores resultados, efetue a purga de ar de cada circuito separadamente.

Para realizar uma purga de ar manual







Condições: Certifique-se de que todo o funcionamento está desativado. Aceda a [C]: **Funcionamento** e desative o funcionamento de **Divisão, Arrefecimento/Aquecimento ambiente e Depósito**.

1	Defina o nível de permissões do utilizador para Instalador . Consulte " Para alterar o nível de permissão do utilizador " [▶ 123].	—
2	Aceda a [A.3]: Testes de controlo > Purgar ar .	
3	No menu, defina Tipo = Manual .	
4	Selecione Iniciar purga de ar .	

5	Selecione OK para confirmar. Resultado: A purga de ar é iniciada. Termina automaticamente quando estiver operacional.	
6	Durante o funcionamento manual: <ul style="list-style-type: none"> ▪ Pode alterar a velocidade da bomba. ▪ Deve alterar o circuito. Para alterar estas regulações durante a purga do ar, abra o menu e aceda a [A.3.1.5]: Definições . <ul style="list-style-type: none"> ▪ Percorra até Circuito e defina-o como Ambiente/Depósito. ▪ Percorra até Velocidade do circulador e defina-o como Reduzida/Elevada. 	    
7	Para parar a purga de ar manualmente:	—
1	Abra o menu e aceda a Parar purga de ar .	
2	Selecione OK para confirmar.	

Para efectuar uma purga de ar automática

Condições: Certifique-se de que todo o funcionamento está desativado. Aceda a [C]: **Funcionamento** e desative o funcionamento de **Divisão, Arrefecimento/Aquecimento ambiente e Depósito**.

1	Defina o nível de permissões do utilizador para Instalador . Consulte " Para alterar o nível de permissão do utilizador " [▶ 123].	—
2	Aceda a [A.3]: Testes de controlo > Purgar ar .	
3	No menu, defina Tipo = Automático .	
4	Selecione Iniciar purga de ar .	
5	Selecione OK para confirmar. Resultado: A purga de ar é iniciada. Termina automaticamente quando estiver concluído.	
6	Para parar a purga de ar manualmente:	—
1	No menu, aceda a Parar purga de ar .	
2	Selecione OK para confirmar.	

10.4.3 Teste de funcionamento





Finalidade

Realize testes na unidade e monitorize as temperaturas de saída de água e do depósito para verificar se a unidade está a funcionar corretamente. Os seguintes testes devem ser realizados:

- Aquecimento
- Arrefecimento (se aplicável)
- Depósito

Para efetuar uma operação de teste de funcionamento

Condições: Certifique-se de que todo o funcionamento está desativado. Acesse a [C]: **Funcionamento** e desative o funcionamento de **Divisão, Arrefecimento/Aquecimento ambiente e Depósito**.

1	Defina o nível de permissões do utilizador para Instalador . Consulte " Para alterar o nível de permissão do utilizador " [▶ 123].	—
2	Aceda a [A.1]: Testes de controlo > Testar operação .	
3	Selecione um teste da lista. Exemplo: Aquecimento .	
4	Selecione OK para confirmar. Resultado: O teste de funcionamento é iniciado. Termina automaticamente quando estiver operacional (± 30 min.).	
Para parar o teste de funcionamento manualmente:		—
1	No menu, acesse a Parar teste .	
2	Selecione OK para confirmar.	





INFORMAÇÕES

Se a temperatura exterior estiver fora do âmbito de funcionamento, a unidade poderá NÃO funcionar ou poderá NÃO fornecer a capacidade pretendida.

Para monitorizar a temperatura de saída de água e a temperatura do depósito

Durante o teste, o funcionamento correto da unidade pode ser verificado monitorizando a temperatura de saída de água (modo de aquecimento/arrefecimento) e a temperatura do depósito (modo de água quente sanitária).

Para monitorizar as temperaturas:

1	No menu, acesse a Sensores .	
2	Selecione a informação sobre temperatura.	



10.4.4 Teste do atuador



Finalidade

Efetue um teste dos atuadores para confirmar o funcionamento dos diferentes atuadores. Por exemplo, quando selecionar **Circulador**, é iniciado o teste do circulador.

Para efectuar um teste de funcionamento do actuador

Condições: Certifique-se de que todo o funcionamento está desativado. Acesse a [C]: **Funcionamento** e desative o funcionamento de **Divisão, Arrefecimento/Aquecimento ambiente e Depósito**.

1	Defina o nível de permissões do utilizador para Installer . Consulte " Para alterar o nível de permissão do utilizador " [▶ 123].	—
2	Aceda a [A.2]: Testes de controlo > Testar atuadores .	
3	Selecione um teste da lista. Exemplo: Circulador .	

4	Selecione OK para confirmar. Resultado: O teste de funcionamento do atuador é iniciado. Termina automaticamente quando estiver operacional (± 30 min.).	
	Para parar o teste de funcionamento manualmente:	—
1	No menu, aceda a Parar teste .	
2	Selecione OK para confirmar.	

Testes de funcionamento do atuador possíveis

- Teste **Aquecedor de reserva 1**
- Teste **Aquecedor de reserva 2**
- Teste **Circulador**



INFORMAÇÕES

Certifique-se de que todo o ar é purgado antes de executar o teste de funcionamento. Evite também interferências no circuito de água durante o teste de funcionamento.

- Teste **Válvula de fecho**
- Teste da **Válvula de derivação** (válvula de 3 vias para alternar entre aquecimento ambiente e aquecimento do tanque)
- Teste **Sinal bivalente**
- Teste **Sinal de alarme**
- Teste **Sinal Aquecer/Arrefecer**
- Teste **Circulador de AQS**

10.4.5 Secagem da betonilha do aquecimento por baixo do piso

Sobre a secagem da betonilha do piso radiante

Finalidade

A função de secagem da betonilha do aquecimento por piso radiante é utilizada para secagem da betonilha de um sistema de aquecimento por piso radiante durante a construção do edifício.



NOTIFICAÇÃO

O instalador é responsável por:

- contactar o fabricante da betonilha para obter a temperatura máxima admissível da água, de modo a evitar rachas na betonilha,
- realizar a programação da secagem da betonilha do piso radiante de acordo com as instruções de aquecimento iniciais do fabricante da betonilha,
- verificar o funcionamento correcto da configuração regularmente,
- realizar o programa correto que é compatível com o tipo de betonilha utilizada.

Secagem de betonilha do piso radiante antes ou durante a instalação da unidade de exterior

A função de secagem de betonilha do aquecimento do piso radiante pode ser executada sem terminar a instalação exterior. Neste caso, o aquecedor de reserva irá realizar a secagem da betonilha e fornecer a saída de água sem o funcionamento da bomba de calor.

Para definir uma programação de secagem da betonilha do aquecimento por baixo do piso

Duração e temperatura

O instalador pode programar até 20 passos. Para cada passo, deve introduzir:

- 1 a duração em horas, até 72 horas,
- 2 a temperatura de saída de água desejada, até 55°C.

Exemplo:

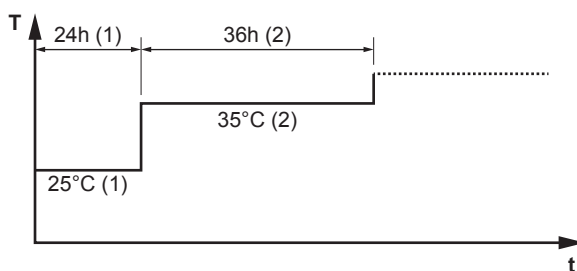

- T Temperatura de saída de água desejada (15~55°C)
t Duração (1~72 h)
(1) Passo 1 de acção
(2) Passo 2 de acção

Variações

1	Defina o nível de permissões do utilizador para Instalador . Consulte " Para alterar o nível de permissão do utilizador " [▶ 123].	—
2	Aceda a [A.4.2]: Testes de controlo > Secar betonilha do piso radiante > Programa .	
3	Programe o programa: Para adicionar um novo passo, selecione a linha vazia seguinte e altere o respetivo valor. Para eliminar um passo e todos os passos abaixo do mesmo, diminua a duração para "—".	—
	▪ Percorra todo o programa.	
	▪ Ajuste a duração (entre 1 e 72 horas) e as temperaturas (entre 15°C e 55°C).	
4	Prima o seletor esquerdo para guardar o programa.	

Para efectuar uma secagem da betonilha do aquecimento por baixo do piso



INFORMAÇÕES

- Se **Emergência** for regulado para **Manual** ([9.5]=0) e a unidade for acionada para iniciar o funcionamento de emergência, a interface de utilizador irá pedir uma confirmação antes de iniciar. A função de secagem da betonilha do aquecimento por baixo do piso está ativa mesmo que o utilizador NÃO confirme o funcionamento de emergência.
- Durante a função de secagem da betonilha do aquecimento por baixo do piso, a limitação de velocidade da bomba [9-0D] NÃO é aplicável.

**NOTIFICAÇÃO**

Para realizar uma secagem da betonilha do piso radiante, a proteção contra congelamento da divisão tem de ser desativada ([2-06]=0). Por predefinição, está ativada ([2-06]=1). Contudo, devido ao modo "instalador no local" (consulte "Ativação"), a proteção contra congelamento da divisão será automaticamente desativada por 12 horas depois da primeira ligação à alimentação.

Se a secagem da betonilha tiver de ser realizada após as primeiras 12 horas após a ligação à alimentação, desative manualmente a proteção contra congelamento da divisão definindo [2-06] para "0" e MANTENHA desativada até a secagem da betonilha ter terminado. Ignorar este aviso irá resultar em fendas na betonilha.

**NOTIFICAÇÃO**

Para que a secagem de betonilha de aquecimento do solo possa iniciar, certifique-se de que são cumpridas as regulações seguintes:

- [4-00]=1
- [C-02]=0
- [D-01]=0
- [4-08]=0
- [4-01]≠1

Variações



Condições: Foi programada uma secagem da betonilha do piso radiante. Consulte "Para definir uma programação de secagem da betonilha do aquecimento por baixo do piso" [▶ 218].

Condições: Certifique-se de que todo o funcionamento está desativado. Aceda a [C]: **Funcionamento** e desative o funcionamento de **Divisão, Arrefecimento/Aquecimento ambiente** e **Depósito**.

1	Defina o nível de permissões do utilizador para Instalador . Consulte "Para alterar o nível de permissão do utilizador" [▶ 123].	—
2	Aceda a [A.4]: Testes de controlo > Secar betonilha do piso radiante .	
3	Selecione Iniciar secagem da betonilha do piso radiante .	
4	Selecione OK para confirmar. Resultado: A secagem da betonilha do piso radiante é iniciada. Termina automaticamente quando estiver concluído.	
5	Para interromper uma secagem da betonilha do piso radiante manualmente:	—
1	Abra o menu e aceda a Parar secagem da betonilha do piso radiante .	
2	Selecione OK para confirmar.	

Para ler o estado de uma secagem da betonilha do piso radiante

Condições: Está a efetuar uma secagem da betonilha do piso radiante.

1	Pressione o botão Retroceder. Resultado: É apresentado um gráfico a destacar o passo atual do programa de secagem da betonilha, o tempo total restante e a temperatura de saída de água desejada atual.	
2	Pressione o seletor esquerdo para abrir a estrutura do menu e:	
1	Visualizar o estado dos sensores e atuadores.	—
2	Ajustar o programa atual	—



Para interromper uma secagem da betonilha de aquecimento por piso radiante

Erro U3

Quando o programa é parado por um erro, uma desativação do funcionamento ou uma falha de energia, será apresentado o erro U3 na interface de utilizador. Para resolver os códigos de erro, consulte "[13.4 Resolução de problemas com base em códigos de erro](#)" [▶ 238].

Interromper secagem da betonilha do piso radiante

Para interromper a secagem da betonilha do piso radiante manualmente:

1	Aceda a [A.4.3]: Testes de controlo > Secar betonilha do piso radiante	—
2	Selecione Parar secagem da betonilha do piso radiante .	
3	Selecione OK para confirmar. Resultado: A secagem da betonilha do piso radiante é interrompida.	

Consulte o estado de secagem da betonilha do piso radiante

Quando o programa é interrompido devido a um erro, uma desativação do funcionamento ou uma falha de energia, pode ler o estado da secagem da betonilha do piso radiante:

1	Aceda a [A.4.3]: Testes de controlo > Secar betonilha do piso radiante > Estado	
2	Pode ler o valor aqui: Parado em + o passo onde a secagem da betonilha do piso radiante foi interrompida.	—
3	Modifique e reinicie a execução do programa ^(a) .	—

^(a) Se o programa de secagem da betonilha do aquecimento do piso radiante foi interrompido devido a uma falha de energia e a energia é retomada, o programa reinicia automaticamente o último passo implementado.

11 Entrega ao utilizador

Assim que o teste de funcionamento esteja concluído e a unidade funcione adequadamente, certifique-se de que o utilizador tem os seguintes aspectos esclarecidos:

- Preencha a tabela de regulações do instalador (no manual de operação) com as regulações reais.
- Certifique-se de que o utilizador possui a documentação impressa e peça-lhe que a guarde para referência futura. Informe o utilizador de que poderá aceder à documentação completa no URL referido anteriormente neste manual.
- Explique ao utilizador como operar o sistema adequadamente e o que fazer em caso de problemas.
- Mostre ao utilizador o que fazer para a manutenção da unidade.
- Explique ao utilizador as sugestões de poupança energética conforme é descrito no manual de operação.

12 Manutenção e assistência



NOTIFICAÇÃO

Lista de verificação da manutenção/inspeção geral. Para além das instruções de manutenção deste capítulo, também está disponível uma lista de verificação da manutenção/inspeção geral no Daikin Business Portal (autenticação necessária).

A lista de verificação da manutenção/inspeção geral é complementar às instruções deste capítulo e pode ser utilizada como linha de orientação e modelo para relatórios durante a manutenção.



NOTIFICAÇÃO

A manutenção DEVE ser realizada obrigatoriamente por um técnico de assistência ou um instalador autorizado.

Recomenda-se que realize a manutenção, pelo menos, uma vez por ano. No entanto, a legislação aplicável poderá exigir intervalos de manutenção mais curtos.

Neste capítulo

12.1	Visão geral: Manutenção e assistência	222
12.2	Precauções de segurança de manutenção	222
12.3	Manutenção anual.....	223
12.3.1	Manutenção anual da unidade de exterior: vista geral	223
12.3.2	Manutenção anual da unidade de exterior: instruções	223
12.3.3	Manutenção anual da unidade de interior: vista geral	223
12.3.4	Manutenção anual da unidade de interior: instruções.....	223
12.4	Para drenar o depósito de água quente sanitária	226
12.5	Acerca da limpeza do filtro da água em caso de problemas	227
12.5.1	Para retirar o filtro da água.....	227
12.5.2	Para limpar o filtro da água em caso de problemas.....	228
12.5.3	Para instalar o filtro da água.....	229

12.1 Visão geral: Manutenção e assistência

Esta secção contém informações sobre:

- A manutenção anual da unidade de exterior
- A manutenção anual da unidade de interior

12.2 Precauções de segurança de manutenção



PERIGO: RISCO DE ELECTROCUSSÃO



PERIGO: RISCO DE QUEIMADURAS



NOTIFICAÇÃO: Risco de descarga electrostática

Antes de realizar qualquer trabalho de manutenção ou assistência, toque numa peça metálica da unidade para eliminar a electricidade estática e para proteger a PCB.

12.3 Manutenção anual

12.3.1 Manutenção anual da unidade de exterior: vista geral

Verifique o seguinte, pelo menos, uma vez por ano:

- Permutador de calor
- Filtro da água

12.3.2 Manutenção anual da unidade de exterior: instruções

Permutador de calor

O permutador de calor da unidade de exterior pode ficar obstruído devido ao pó, sujidade, folhas, etc. Recomenda-se uma limpeza anual do permutador de calor. Um permutador de calor obstruído pode levar a baixas pressões ou a altas pressões, provocando um desempenho pior.

Filtro de água

Limpe e enxagúe o filtro de água.



NOTIFICAÇÃO

Manuseie o filtro com cuidado. De modo a evitar danos na malha do filtro, NÃO utilize força excessiva quando reinseri-lo.

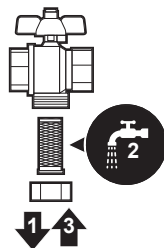

12.3.3 Manutenção anual da unidade de interior: vista geral

- Pressão da água
- Filtro magnético/separador de detritos
- Válvula de alívio da pressão da água
- Mangueira da válvula de segurança
- Válvula de segurança do depósito de água quente sanitária
- Caixa de distribuição
- Desincrustação
- Desinfecção química

12.3.4 Manutenção anual da unidade de interior: instruções

Pressão da água

Mantenha a pressão da água acima de 1 bar. Se for inferior, acrescente água.

Filtro magnético/separador de detritos

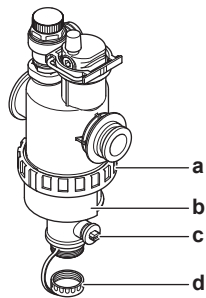

- a Ligação do parafuso
- b Manga magnética
- c Válvula de drenagem
- d Tampão de drenagem

A manutenção anual do filtro magnético/separador de detritos consiste em:

- Verificar se ambas as partes do filtro magnético/separador de detritos ainda estão bem apertadas (a).
- Esvaziar o separador de detritos assim:

- 1 Retirar a manga magnética (b).
- 2 Desapertar o tampão de drenagem (d).
- 3 Ligar uma mangueira de drenagem na parte inferior do filtro da água para recolher a água e a sujidade num recipiente adequado (garrafa, bacia, etc...).
- 4 Abrir a válvula de drenagem durante alguns segundos (c).

Resultado: A água e a sujidade saem.

- 5 Fechar a válvula de drenagem.
- 6 Colocar e apertar o tampão de drenagem.
- 7 Reinstalar a manga magnética.
- 8 Verificar a pressão do circuito da água. Adicionar água se for necessário.



NOTIFICAÇÃO

- Quando verificar a estanquicidade do filtro magnético/separador de detritos, segure-o firmemente para que a tubagem da água NÃO seja sujeita a esforço.
- NÃO isole o filtro magnético/separador de detritos fechando as válvulas de fecho. Para um esvaziamento correto do separador de detritos, é necessária pressão de água suficiente.
- Para evitar que fique alguma sujidade no separador de detritos, retire SEMPRE a manga magnética.
- Comece SEMPRE por desapertar o tampão de drenagem. Em seguida, ligue uma mangueira de drenagem na parte inferior do filtro da água e abra a válvula de drenagem.



INFORMAÇÕES

Para efetuar a manutenção anual, não é necessário retirar o filtro da água da unidade para o limpar. Poderá ter de retirar o filtro da água para o limpar apenas se ele apresentar alguma anomalia. Neste caso, terá de efetuar o seguinte:

- "12.5.1 Para retirar o filtro da água" [▶ 227]
- "12.5.2 Para limpar o filtro da água em caso de problemas" [▶ 228]
- "12.5.3 Para instalar o filtro da água" [▶ 229]

Válvula de segurança da pressão da água

Abra a válvula e verifique se esta funciona corretamente. **A água poderá estar muito quente!**

Os pontos de verificação são:

- Fluxo de água proveniente da válvula de segurança suficientemente elevado, sem suspeitas de obstruções da válvula ou entre as tubagens.
- Sai água suja pela válvula de segurança:
 - abra a válvula até que a água que sai já NÃO contenha sujidade
 - lave o sistema

Recomenda-se que esta manutenção seja efetuada com mais frequência.

Mangueira da válvula de segurança

Verifique se a mangueira da válvula de segurança está devidamente colocada, para que se possa drenar a água. Consulte "[6.4.4 Para ligar a mangueira de drenagem ao dreno](#)" [▶ 75].

Válvula de segurança do depósito de água quente sanitária (fornecimento local)

Abra a válvula.



CUIDADO

A água que sai da válvula pode estar muito quente.

- Verifique se nada obstrui a água na válvula ou entre a tubagem. O fluxo de água proveniente da válvula de alívio deve ser suficientemente alto.
- Verifique se a água proveniente da válvula de alívio está limpa. Caso contenha resíduos ou sujidade:
 - Abra a válvula até que a água que sai já não contenha resíduos ou sujidade.
 - Descarregue e limpe completamente o depósito, incluindo a tubagem entre a válvula de alívio e a entrada de água fria.

Para ter a certeza de que esta água é proveniente do depósito, verifique após um ciclo de aquecimento do depósito.



INFORMAÇÕES

Recomenda-se que esta manutenção seja efetuada mais do que uma vez por ano.

Caixa de distribuição

- Efectue uma inspeção visual completa da caixa de distribuição, procurando defeitos óbvios como ligações soltas ou deficiências da cablagem.
- Utilizando um ohmímetro, verifique se os contactores K1M, K2M, K3M e K5M (dependendo da sua instalação) funcionam correctamente. Todos os contactos destes contactores têm de estar na posição aberta quando a alimentação está DESLIGADA.



AVISO

Se a cablagem interna estiver danificada, tem de ser substituída pelo fabricante, por um técnico de assistência ou por pessoal igualmente qualificado.

Desincrustação

Dependendo da qualidade da água e da temperatura regulada, pode ocorrer a acumulação de calcário no permutador de calor no interior do depósito de água quente sanitária, impedindo a transferência de calor. Por esta razão, a desincrustação do permutador de calor poderá ser necessária em determinados intervalos.

Desinfecção química

Se a legislação aplicável obrigar a uma desinfecção química em situações específicas, incluindo o depósito de água quente sanitária, tenha em atenção que o depósito de água quente sanitária é um cilindro em aço inoxidável. Recomendamos a utilização de um desinfetante sem cloro aprovado para utilização com água potável para consumo humano.



NOTIFICAÇÃO

Ao recorrer a meios de desincrustação ou desinfecção química, deve garantir-se que a qualidade da água permaneça em conformidade com a directiva da UE 98/83 CE.

12.4 Para drenar o depósito de água quente sanitária



PERIGO: RISCO DE QUEIMADURAS

A água do depósito poderá estar muito quente.

Pré-requisito: Interrompa o funcionamento da unidade através da interface de utilizador.

Pré-requisito: Desligue o respetivo disjuntor.

Pré-requisito: Feche o fornecimento de água fria.

Pré-requisito: Abra todas as torneiras de água quente para permitir a entrada de ar no sistema.

- 1 Retire o painel superior, o painel da interface de utilizador e o painel frontal.
- 2 Baixe a caixa de distribuição.
- 3 Retire o tampão do ponto de acesso ao depósito.
- 4 Utilize uma mangueira de drenagem e um circulador para drenar o depósito pelo ponto de acesso.

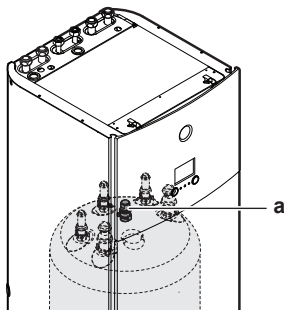

a Ponto de acesso ao depósito

12.5 Acerca da limpeza do filtro da água em caso de problemas



INFORMAÇÕES

Para efetuar a manutenção anual, não é necessário retirar o filtro da água da unidade para o limpar. Poderá ter de retirar o filtro da água para o limpar apenas se ele apresentar alguma anomalia. Neste caso, terá de efetuar o seguinte:

- "12.5.1 Para retirar o filtro da água" [▶ 227]
- "12.5.2 Para limpar o filtro da água em caso de problemas" [▶ 228]
- "12.5.3 Para instalar o filtro da água" [▶ 229]

12.5.1 Para retirar o filtro da água

Pré-requisito: Interrompa o funcionamento da unidade através da interface de utilizador.

Pré-requisito: Desligue o respetivo disjuntor.

- 1 O filtro da água encontra-se debaixo da caixa de distribuição. Para saber como chegar ao filtro, consulte:
 - "6.2.5 Para abrir a unidade de interior" [▶ 64]
 - "6.2.6 Para descer a caixa de distribuição na unidade de interior" [▶ 66]
- 2 Feche as válvulas de fecho do circuito da água.
- 3 Feche a válvula (se instalada) do circuito da água na direção do reservatório de expansão.
- 4 Retire o tampão da parte inferior do filtro magnético/separador de detritos.
- 5 Ligue uma mangueira de drenagem na parte inferior do filtro da água.
- 6 Abra a válvula da parte inferior do filtro da água para drenar a água do circuito da água. Recolha a água drenada numa garrafa ou bacia utilizando a mangueira de drenagem.
- 7 Retire as 2 molas que fixam o filtro da água.

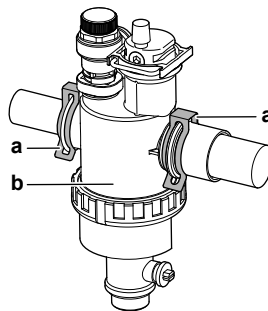

- a Mola
b Filtro magnético/separador de detritos

- 8 Retire o filtro da água.
- 9 Retire a mangueira de drenagem do filtro da água.



CUIDADO

O circuito da água é drenado, mas poderá ser derramada alguma água pela caixa do filtro ao retirar o filtro magnético/separador de detritos. Limpe SEMPRE a água derramada.

12.5.2 Para limpar o filtro da água em caso de problemas

- 1 Retire o filtro da água da unidade. Consulte "[12.5.1 Para retirar o filtro da água](#)" [▶ 227].

**CUIDADO**

Para evitar danos na tubagem que está ligada ao filtro magnético/separador de detritos, é recomendável efetuar este procedimento com o filtro magnético/separador de detritos retirado da unidade.

- 2 Desaperte a parte inferior da caixa do filtro da água. Utilize uma ferramenta adequada se for necessário.

**CUIDADO**

A abertura do filtro magnético/separador de detritos é necessária APENAS quando ocorrem problemas graves. É preferível que esta ação nunca seja efetuada durante toda a vida útil do filtro magnético/separador de detritos.

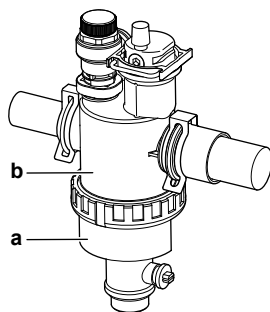

- a Parte inferior para desapertar
- b Caixa do filtro da água

- 3 Retire o passador e o filtro enrolado da caixa do filtro da água e lave-os com água.
- 4 Instale o passador e o filtro enrolado lavados na caixa do filtro da água.

**INFORMAÇÕES**

Instale o passador corretamente na caixa do filtro magnético/separador de detritos utilizando as saliências.

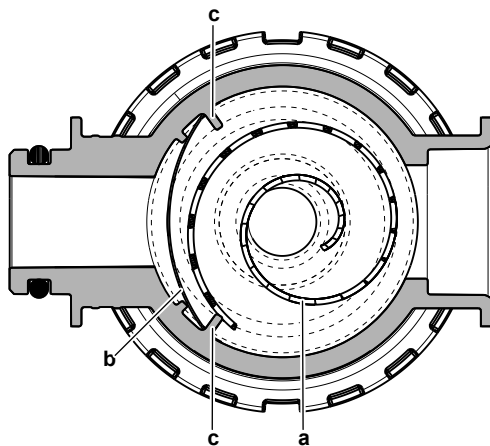

- a Filtro enrolado
- b Passador
- c Saliência

- 5 Instale e aperte bem a parte inferior da caixa do filtro da água.

12.5.3 Para instalar o filtro da água

**CUIDADO**

Verifique o estado dos O-rings e substitua-os se for necessário. Molhe os O-rings antes da instalação.

- 1 Instale o filtro da água na posição correta.

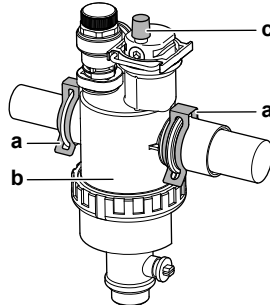

- a Mola
- b Filtro magnético/separador de detritos
- c Válvula de purga de ar

- 2 Instale as 2 molas para fixar o filtro da água na tubagem do circuito de água.
- 3 Certifique-se de que a válvula de purga de ar do filtro da água está aberta.
- 4 Abra a válvula (se instalada) do circuito da água na direção do vaso de expansão.

**CUIDADO**

Não se esqueça de abrir a válvula (se instalada) na direção do vaso de expansão; caso contrário, será gerada uma sobrepressão.

- 5 Abra as válvulas de fecho e adicione água ao circuito de água se for necessário.

13 Resolução de problemas

Contacto

Relativamente aos sintomas apresentados abaixo, pode tentar resolver o problema por si próprio. Relativamente a qualquer outro problema, contacte o seu instalador. Pode encontrar o número de contacto/helpdesk através da interface de utilizador.

1	Aceda a [8.3]: Informações > Informação do concessionário.	
----------	--	---

Neste capítulo

13.1	Descrição geral: Resolução de problemas	230
13.2	Cuidados com a resolução de problemas	230
13.3	Resolução de problemas com base nos sintomas	231
13.3.1	Sintoma: A unidade NÃO está a aquecer ou a arrefecer conforme o esperado	231
13.3.2	Sintoma: A água quente NÃO alcança a temperatura pretendida	232
13.3.3	Sintoma: O compressor NÃO é iniciado (aquecimento ambiente ou aquecimento da água sanitária)	233
13.3.4	Sintoma: O sistema emite sons de gorgolejar após a ativação	233
13.3.5	Sintoma: a bomba está bloqueada	234
13.3.6	Sintoma: O circulador produz ruído (cavitação)	234
13.3.7	Sintoma: A válvula de segurança abre-se	235
13.3.8	Sintoma: A válvula de segurança de água tem uma fuga	236
13.3.9	Sintoma: O ambiente NÃO é suficientemente aquecido em temperaturas de exterior baixas	236
13.3.10	Sintoma: a pressão no ponto de utilização de torneiras está temporária e invulgarmente elevada	237
13.3.11	Sintoma: A função de desinfecção do depósito NÃO é concluída correctamente (erro AH)	237
13.4	Resolução de problemas com base em códigos de erro	238
13.4.1	Para exibir o texto de ajuda no caso de uma avaria	238
13.4.2	Códigos de erro: Descrição geral	239

13.1 Descrição geral: Resolução de problemas

Esta secção descreve o que tem de fazer no caso de ocorrer um problema.

Contém informações sobre:

- Resolução de problemas com base nos sintomas
- Resolução de problemas com base em códigos de erro

Antes de resolver problemas

Efectue uma inspecção visual completa da unidade, procurando defeitos óbvios como ligações soltas ou deficiências da cablagem.

13.2 Cuidados com a resolução de problemas



AVISO

- Ao realizar uma inspecção na caixa de distribuição da unidade, certifique-se SEMPRE de que a unidade está desligada da corrente eléctrica. Desligue o respectivo disjuntor.
- Se algum dispositivo de segurança tiver sido activado, pare a unidade e descubra porque é que esse dispositivo foi activado antes de o reinicializar. NUNCA estabeleça uma ponte em dispositivos de segurança nem altere os respectivos valores para um valor além da predefinição de fábrica. Se não conseguir encontrar a causa para o problema, contacte o seu representante.

**PERIGO: RISCO DE ELECTROCUSSÃO****AVISO**

Evitar riscos devido a uma reinicialização acidental do corte térmico: esta aplicação NÃO DEVE ser alimentada através de um dispositivo de desactivação externo, como um temporizador, nem ligada a um circuito que seja LIGADO e DESLIGADO regularmente pelo utilizário.

**PERIGO: RISCO DE QUEIMADURAS**

13.3 Resolução de problemas com base nos sintomas

13.3.1 Sintoma: A unidade NÃO está a aquecer ou a arrefecer conforme o esperado

Causas possíveis	Ação corretiva
A regulação de temperatura NÃO está correta	Verifique a regulação da temperatura no controlo remoto. Consulte o manual de operações.

Causas possíveis	Ação corretiva
O fluxo de água é demasiado baixo	<p>Verifique e certifique-se de que:</p> <ul style="list-style-type: none"> ▪ Todas as válvulas de fecho do circuito de água estão completamente abertas. ▪ O filtro de água está limpo. Limpe, se necessário. ▪ Não existe ar no interior do sistema. Purgue o ar, se necessário. Pode purgar o ar manualmente (consulte "Para realizar uma purga de ar manual" [▶ 214]) ou utilize a função de purga de ar automática (consulte "Para efectuar uma purga de ar automática" [▶ 215]). ▪ A pressão da água é >1 bar. ▪ O vaso de expansão NÃO está rachado. ▪ A válvula (se instalada) do circuito da água na direção do vaso de expansão está aberta. ▪ A resistência no circuito de água NÃO é demasiado alta para o circulador (consulte a curva ESP no capítulo "Dados técnicos"). <p>Se o problema persistir depois de ter realizado todas as verificações supramencionadas, contate o seu representante. Em certos casos, é normal que a unidade decida utilizar um baixo fluxo de água.</p>
O volume de água na instalação é demasiado baixo	Certifique-se de que o volume de água na instalação é superior ao valor mínimo exigido (consulte " 7.1.3 Para verificar o volume de água e o caudal " [▶ 80]).



13.3.2 Sintoma: A água quente NÃO alcança a temperatura pretendida

Causas possíveis	Ação corretiva
Um dos sensor de temperatura do depósito está danificado.	Consulte o manual de assistência da unidade para obter a ação corretiva correspondente.

13.3.3 Sintoma: O compressor NÃO é iniciado (aquecimento ambiente ou aquecimento da água sanitária)

Causas possíveis	Ação corretiva
O compressor não pode efetuar o arranque se a temperatura da água for demasiado baixa. A unidade utilizará o aquecedor de reserva para atingir a temperatura mínima da água (12°C), após a qual o compressor pode efetuar o arranque.	Se o aquecedor de reserva também não efetuar o arranque, verifique e certifique-se de que: <ul style="list-style-type: none"> As ligações da fonte de alimentação do aquecedor de reserva estão corretamente estabelecidas. A proteção térmica do aquecedor de reserva NÃO está ativada. Os contactores do aquecedor de reserva NÃO estão rachados. Se o problema persistir, consulte o seu representante.
As regulações da fonte de alimentação com taxa kWh bonificada NÃO correspondem às ligações elétricas efetuadas	Isto deverá corresponder às ligações conforme é explicado em: <ul style="list-style-type: none"> "8.3.1 Para ligar a fonte de alimentação principal" [▶ 107] "8.1.4 Acerca da fonte de alimentação com taxa kWh bonificada" [▶ 95] "8.1.5 Descrição geral das ligações eléctricas, excepto actuadores externos" [▶ 96]
O sinal da taxa kWh bonificada foi enviado pela empresa fornecedora de eletricidade	Na interface de utilizador da unidade, aceda a [8.5.B] Informações > Atuadores > Contacto de paragem forçada . Se Contacto de paragem forçada estiver Ativado , a unidade está a funcionar abaixo da taxa kWh bonificada. Aguarde que seja restabelecido o fornecimento de energia (no máximo 2 horas).



13.3.4 Sintoma: O sistema emite sons de gorgolejar após a ativação

Causa possível	Ação corretiva
Há ar no interior do sistema.	Purgue o ar do sistema. ^(a)
Várias avarias.	Verifique se  ou  é exibido no ecrã inicial da interface de utilizador. Consulte "13.4.1 Para exibir o texto de ajuda no caso de uma avaria" [▶ 238] para obter mais informações sobre a anomalia.

^(a) Recomendamos que purgue o ar com a função de purga de ar da unidade (a efetuar pelo instalador). Se purgar o ar dos coletores ou emissores de calor, tenha atenção ao seguinte:



AVISO

Purgar o ar dos coletores ou emissores de calor. Antes de purgar o ar dos coletores ou emissores de calor, verifique se  ou  é exibido no ecrã inicial da interface de utilizador.

- Se não, pode purgar o ar imediatamente.
- Se sim, certifique-se de que a divisão na qual pretende purgar o ar é suficientemente ventilada. **Razão:** O líquido de refrigeração pode entrar para o circuito de água e depois para a divisão quando purga o ar dos coletores ou emissores de calor.

13.3.5 Sintoma: a bomba está bloqueada

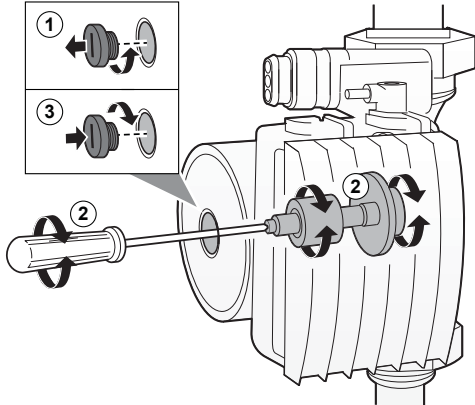
Causas possíveis	Ação corretiva
Se a unidade tiver sido desativada por um longo período, o calcário poderá bloquear o rotor da bomba.	<p>Remova o parafuso da caixa do estator e utilize uma chave de fenda para rodar o eixo cerâmico do rotor para trás e para a frente até o rotor estar desbloqueado.^(a)</p> <p>Nota: NÃO utilize força excessiva.</p> 

^(a) Se não conseguir desbloquear o rotor da bomba com este método, terá de desmontar a bomba e rodar o rotor manualmente.

13.3.6 Sintoma: O circulador produz ruído (cavitação)

Causas possíveis	Ação corretiva
Existe ar no interior do sistema	Purgue o ar manualmente (consulte " Para realizar uma purga de ar manual " [▶ 214]) ou utilize a função de purga de ar automática (consulte " Para efectuar uma purga de ar automática " [▶ 215]).

Causas possíveis	Ação corretiva
A pressão da água à entrada do circulador é muito baixa	<p>Verifique e certifique-se de que:</p> <ul style="list-style-type: none"> ▪ A pressão da água é >1 bar. ▪ O sensor de pressão da água não está danificado. ▪ O vaso de expansão NÃO está rachado. ▪ A válvula (se instalada) do circuito da água na direção do vaso de expansão está aberta. ▪ A regulação da pré-pressão do vaso de expansão está correta (consulte "7.1.4 Alteração da pré-pressão do reservatório de expansão" [▶ 82]).

13.3.7 Sintoma: A válvula de segurança abre-se

Causas possíveis	Ação corretiva
O vaso de expansão está partido	Substitua o vaso de expansão.
A válvula (se instalada) do circuito da água na direção do vaso de expansão está fechada.	Abra a válvula.
O volume de água na instalação é demasiado elevado	Certifique-se de que o volume de água na instalação está abaixo do valor máximo permitido (consulte " 7.1.3 Para verificar o volume de água e o caudal " [▶ 80] e " 7.1.4 Alteração da pré-pressão do reservatório de expansão " [▶ 82]).
A cabeça do circuito de água está demasiado elevada	<p>A cabeça do circuito de água é a diferença na altura entre a unidade de interior e o ponto mais elevado do circuito de água. Se a unidade de interior se encontrar no ponto mais elevado da instalação, considera-se que a altura de instalação é de 0 m. A cabeça do circuito de água máxima é de 10 m.</p> <p>Verifique os requisitos de instalação.</p>

13.3.8 Sintoma: A válvula de segurança de água tem uma fuga

Causas possíveis	Ação correctiva
Existe sujidade a obstruir a saída da válvula de segurança de água	<p>Verifique se a válvula de segurança da água funciona correctamente ao rodar o botão vermelho da válvula no sentido inverso ao dos ponteiros do relógio:</p> <ul style="list-style-type: none"> ▪ Se NÃO ouvir estalidos metálicos, entre em contacto com o seu representante. ▪ Se a água não parar de sair da unidade, feche as válvulas de fecho da entrada e da saída de água e depois entre em contacto com o seu representante.

13.3.9 Sintoma: O ambiente NÃO é suficientemente aquecido em temperaturas de exterior baixas

Causas possíveis	Ação correctiva
O funcionamento do aquecedor de reserva não foi ativado	<p>Verifique o seguinte:</p> <ul style="list-style-type: none"> ▪ O modo de funcionamento do aquecedor de reserva está ativado. Aceda a: [9.3.8]: Definições de instalador > Aquecedor de reserva > Funcionamento [4-00] ▪ O disjuntor de sobrecorrente do aquecedor de reserva está ativado. Caso contrário, reative-o. ▪ A proteção térmica do aquecedor de reserva NÃO está ativada. Se tiver sido ativada, verifique o seguinte e pressione, de seguida, o botão de reposição na caixa de distribuição: <ul style="list-style-type: none"> - A pressão da água - Se existe ar no interior do sistema - O funcionamento da purga de ar
A temperatura de equilíbrio do aquecedor de reserva não foi corretamente configurada	<p>Aumente a temperatura de equilíbrio para ativar o funcionamento do aquecedor de reserva a uma temperatura exterior mais elevada.</p> <p>Aceda a: [9.3.7]: Definições de instalador > Aquecedor de reserva > Temperatura de equilíbrio [5-01]</p>
Há ar no interior do sistema.	<p>Efetue a purga de ar manualmente ou automaticamente. Consulte a função de purga de ar no capítulo "10 Ativação" [▶ 211].</p>

Causas possíveis	Ação corretiva
Utilização excessiva da bomba de calor para aquecimento da água quente sanitária	<p>Verifique se as regulações da Prioridade ao aquecimento ambiente foram adequadamente configuradas:</p> <ul style="list-style-type: none"> ▪ Certifique-se de que a Prioridade ao aquecimento ambiente foi ativada. Aceda a [9.6.1]: Definições de instalador > Compromisso > Prioridade ao aquecimento ambiente [5-02] ▪ Aumente a "temperatura da prioridade de aquecimento ambiente" para ativar o funcionamento do aquecedor de reserva a uma temperatura exterior mais elevada. Aceda a [9.6.3]: Definições de instalador > Compromisso > Temperatura para prioridade [5-03]

13.3.10 Sintoma: a pressão no ponto de utilização de torneiras está temporária e invulgarmente elevada

Causas possíveis	Ação correctiva
Válvula de segurança em falha ou bloqueada.	<ul style="list-style-type: none"> ▪ Descarregue e limpe completamente o depósito, incluindo a tubagem entre a válvula de segurança e a entrada de água fria. ▪ Substitua a válvula de segurança.

13.3.11 Sintoma: A função de desinfecção do depósito NÃO é concluída correctamente (erro AH)

Causas possíveis	Ação corretiva
A função de desinfecção foi interrompida pela utilização de torneiras de água quente sanitária	Programe o arranque da função de desinfecção para quando esperar 4 horas SEM utilização de torneiras de água quente sanitária.

Causas possíveis	Ação corretiva
A utilização de torneiras de água quente sanitária aconteceu antes do arranque programado da função de desinfeção	Se em [5.6] Depósito > Modo de aquecimento o modo Apenas reaquecer ou Programa + reaquecer estiver selecionado, recomenda-se a programação do arranque da função de desinfeção para, pelo menos, 4 horas após a hora a que se espera a última utilização de torneiras de água quente sanitária. Este arranque pode ser configurado pelas regulações do instalador (função de desinfeção). Se em [5.6] Depósito > Modo de aquecimento o modo Apenas programa estiver selecionado, recomenda-se a programação de uma ação Económico para 3 horas antes do arranque programado da função de desinfeção, para pré-aquecer o depósito.
O funcionamento de desinfeção foi parado manualmente: [C.3] Funcionamento > Depósito foi desativado durante a desinfeção.	NÃO pare o funcionamento do depósito durante a desinfeção.

13.4 Resolução de problemas com base em códigos de erro

Se a unidade deparar-se com um problema, a interface de utilizador exibe um código de erro. É importante compreender o problema e tomar medidas antes de repor o código de erro. Isto deverá ser realizado por um instalador autorizado ou pelo seu representante local.

Este capítulo proporciona-lhe uma descrição geral dos códigos de erro mais prováveis e respetivas descrições conforme aparecem na interface de utilizador.



INFORMAÇÕES

Consulte o manual de assistência para:

- A lista completa de códigos de erro
- Uma recomendação de resolução de problemas mais detalhada para cada erro

13.4.1 Para exibir o texto de ajuda no caso de uma avaria

No caso de uma avaria, é exibido o seguinte no ecrã inicial, dependendo da gravidade:









- : Erro
- : Avaria























Pode obter uma descrição breve e detalhada da avaria, do seguinte modo:



























1	Pressione o seletor esquerdo para abrir o menu principal e aceda a Avaria . Resultado: Uma descrição breve do erro e o código do erro são exibidos no ecrã.	
2	Pressione ? no ecrã de erro. Resultado: Uma descrição detalhada do erro é exibida no ecrã.	?























13.4.2 Códigos de erro: Descrição geral

Códigos de erro da unidade

Código de erro	Descrição	
7H-01		Problema com o fluxo de água
7H-04		Problema com o fluxo de água durante a produção de água quente sanitária
7H-05		Problema com o fluxo de água durante o aquecimento/amostragem
7H-06		Problema com o fluxo de água durante o arrefecimento/descongelamento
80-01		Problema com o sensor de temperatura da água de retorno
81-00		Problema com o sensor de temperatura da água de saída
81-01		Anomalia no termistor da água misturada.
81-06		Anomalia no termistor da temperatura da água de entrada (unidade de interior)
89-01		Permutador de calor congelado (durante o descongelamento)
89-02		Permutador de calor congelado (não durante o descongelamento)
89-03		Permutador de calor congelado (durante o descongelamento)
8F-00		Aumento anormal da temperatura da água na saída (AQS)
8H-00		Aumento anormal da temperatura da água de saída
8H-01		Sobreaquecimento do circuito da água misturada
8H-02		Sobreaquecimento do circuito da água misturada (termostato)
8H-03		Sobreaquecimento do circuito de água (termostato)
A1-00		Problema de deteção da interseção zero
A5-00		U0: Corte de pico de alta pressão/ problema de proteção contra congelamento

Código de erro	Descrição
AA-01	 Sobreaquecimento do aquecedor de reserva
AC-00	 Sobreaquecimento da resistência elétrica do depósito
AH-00	 Desinfecção do depósito não terminou corretamente
AJ-03	 Tempo necessário para aquecer AQS demasiado longo
C0-00	 Avaria do sensor de fluxo de água
C4-00	 Problema com o sensor de temperatura do permutador de calor
C5-00	 Anomalia do termistor do permutador de calor
CJ-02	 Problema com o sensor de temperatura ambiente
E1-00	 UE: defeito na PCB
E2-00	 Erro de deteção de corrente de fuga
E3-00	 UE: pressostato de alta pressão disparou (HPS)
E3-24	 Anomalia do pressostato de alta pressão
E4-00	 Pressão de sucção anormal
E5-00	 UE: sobreaquecimento do motor do compressor com inversor
E6-00	 UE: problema no arranque do compressor
E7-00	 UE: avaria do motor do ventilador da unidade de exterior
E8-00	 UE: sobretensão na alimentação de entrada
E9-00	 Anomalia da válvula de expansão eletrónica
EA-00	 UE: problema de comutação entre arrefecimento/aquecimento
EC-00	 Aumento anormal da temperatura do depósito
EC-04	 Pré-aquecimento do depósito
F3-00	 UE: avaria relacionada com a temperatura do tubo de descarga
F6-00	 UE: pressão anormalmente elevada durante o arrefecimento
FA-00	 UE: pressão anormalmente elevada, disparo do HPS
H0-00	 UE: problema do sensor de corrente/tensão
H1-00	 Problema com o sensor de temperatura externo
H3-00	 UE: avaria do pressostato de alta pressão (HPS)

Código de erro	Descrição
H4-00	 Avaria do interruptor de baixa pressão
H5-00	 Avaria da proteção contra sobrecarga do compressor
H6-00	 UE: avaria do sensor de deteção de posição
H8-00	 UE: avaria do sistema de entrada do compressor (CT)
H9-00	 UE: avaria do termistor da temperatura de ar exterior
HC-00	 Problema com o sensor de temperatura do depósito
HC-01	 Problema com o segundo sensor de temperatura do depósito
HJ-10	 Pressostato da água com valores anormais
J3-00	 UE: avaria do termistor do tubo de descarga
J3-10	 Anomalia do termistor da porta do compressor
J5-00	 Avaria do termistor do tubo de sucção
J6-00	 UE: avaria do termistor do permutador de calor
J6-07	 UE: avaria do termistor do permutador de calor
J6-32	 Anomalia no termistor da temperatura da água de saída (unidade de exterior)
J6-33	 Erro de comunicação do sensor
J8-00	 Avaria do termistor do líquido refrigerante
JA-00	 UE: avaria do sensor de alta pressão
JC-00	 Anomalia no sensor de baixa pressão
JC-01	 Anomalia na pressão do evaporador
L1-00	 Avaria da placa de circuito impresso do inversor
L3-00	 UE: problema de aumento da temperatura na caixa de componentes elétricos
L4-00	 UE: avaria relacionada com um aumento da temperatura nas placas radiadoras do inversor
L5-00	 OU: excesso de corrente instantânea no inversor (CC)
L8-00	 Avaria acionada por uma proteção térmica na placa de circuito impresso do inversor
L9-00	 Prevenção de bloqueio do compressor
LC-00	 Avaria no sistema de comunicação da unidade de exterior

Código de erro	Descrição	
P1-00		Desajuste da fonte de alimentação de fase aberta
P3-00		Corrente direta anormal
P4-00		UE: avaria do sensor de temperatura das placas radiadoras
PJ-00		Divergência de configuração da capacidade
U0-00		UE: refrigerante insuficiente
U1-00		Avaria devido a fase inversa/fase aberta
U2-00		UE: tensão da fonte de alimentação incorreta
U3-00		Função de secagem da betonilha do piso radiante terminada incorretamente
U4-00		Problema de comunicação entre a unidade de interior e a unidade de exterior
U5-00		Problema de comunicação com a interface de utilizador
U7-00		UE: avaria de transmissão entre a CPU principal e a CPU do inversor
U8-01		Ligação perdida com o adaptador LAN
U8-02		Ligação perdida com o termostato da divisão
U8-03		Sem ligação com o termostato da divisão
U8-04		Dispositivo USB não reconhecido
U8-05		Erro de ficheiro
U8-07		Erro de comunicação P1P2
UA-00		Problema de compatibilidade entre a unidade de interior e a unidade de exterior
UA-16		Problema de comunicação entre a unidade de extensão e a unidade hydro
UA-17		Problema com o tipo de depósito
UA-21		Problema de compatibilidade entre a unidade de extensão e a unidade hydro
UF-00		Deteção de tubagem invertida ou fios com má comunicação

**INFORMAÇÕES**

Se aparecer um código de erro AH e não tiver ocorrido qualquer interrupção da função de desinfecção devido a utilização de torneiras de água quente sanitária, recomendamos as seguintes ações:

- Quando está selecionado o modo **Apenas reaquecer** ou **Programa + reaquecer**, recomenda-se a programação do arranque da função de desinfecção para, pelo menos, 4 horas após a hora a que se espera a última utilização de torneiras de água quente sanitária. Este arranque pode ser configurado pelas regulações do instalador (função de desinfecção).
- Quando está selecionado o modo **Apenas programa**, recomenda-se a programação de uma ação **Económico** para 3 horas antes do arranque programado da função de desinfecção, para pré-aquecer o depósito.

**NOTIFICAÇÃO**

Quando o fluxo de água mínimo for inferior ao descrito na tabela abaixo apresentada, a unidade irá parar temporariamente e a interface de utilizador irá apresentar o erro 7H-01. Após algum tempo, este erro será reposto automaticamente e a unidade retomará o funcionamento.

Caudal mínimo necessário

25 l/min

**INFORMAÇÕES**

O erro AJ-03 é automaticamente reposto a partir do momento em que existe uma aquecimento normal do depósito.

**INFORMAÇÕES**

Se ocorrer um erro U8-04, é possível repor o erro após uma atualização bem-sucedida do software. Se o software não for atualizado com sucesso, deve certificar-se de que o seu dispositivo USB tem o formato FAT32.

**INFORMAÇÕES**

A interface de utilizador da unidade de interior exibe instruções sobre como repor um código de erro.

14 Eliminação



NOTIFICAÇÃO

NÃO tente desmontar pessoalmente o sistema: a desmontagem do sistema e o tratamento do refrigerante, do óleo e de outros componentes DEVEM ser efectuados de acordo com a legislação aplicável. As unidades DEVEM ser processadas numa estação de tratamento especializada, para reutilização, reciclagem e/ou recuperação.

Neste capítulo

14.1 Para recuperar refrigerante 244

14.1 Para recuperar refrigerante

Quando eliminar a unidade de exterior, tem de recuperar o respetivo refrigerante.

- Utilize a porta de serviço (a) para recuperar refrigerante.
- Certifique-se de que as válvulas (Y1E, Y3E, Y2S, Y3S, Y4S) estão abertas. Se não forem abertas durante a recuperação de refrigerante, o refrigerante permanece preso na unidade.

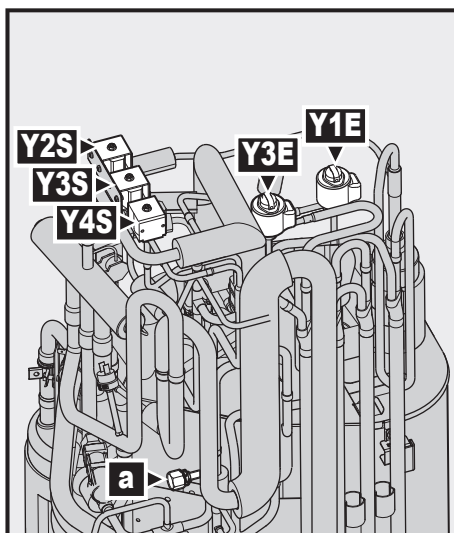

- a Alargamento da porta de serviço de 5/16"
- Y1E Válvula de expansão eletrónica (principal)
- Y3E Válvula de expansão eletrónica (injeção)
- Y2S Válvula solenoide (derivação de baixa pressão)
- Y3S Válvula solenoide (derivação de gás quente)
- Y4S Válvula solenoide (injeção de líquido)

Para abrir as válvulas quando a alimentação estiver ATIVADA



AVISO

Ventoinha em rotação. Antes de ATIVAR a unidade de exterior ou efetuar alguma manutenção na mesma, certifique-se de que a ventoinha está coberta pela grelha de descarga, que serve de proteção contra a ventoinha em rotação. Consulte:

- "6.3.6 Para instalar a grelha de descarga" [▶ 71]
- "6.3.7 Para retirar a grelha de descarga e colocar a grelha numa posição segura" [▶ 73]

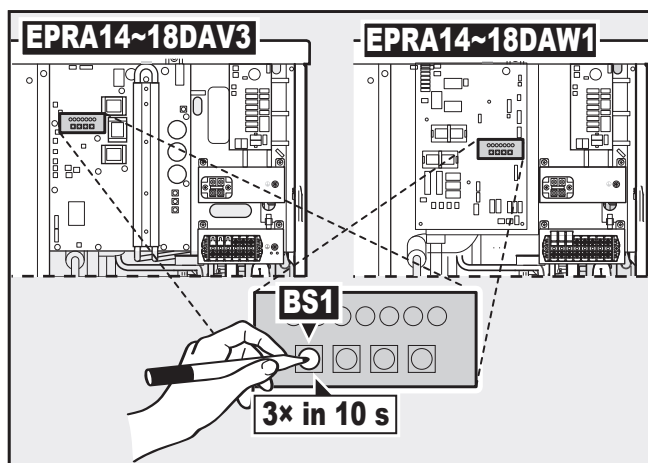

a Botão

- 1 Certifique-se de que a unidade está a funcionar.
 - 2 Ative o modo de aspiração/recuperação ao pressionar **BS1** 3 vezes no intervalo de 10 segundos. Para pressionar **BS1**, utilize um objeto isolado (tal como uma caneta fechada) para evitar tocar nas peças sob tensão.
- Resultado:** A unidade abre todas as válvulas necessárias.
- 3 Após recuperar o refrigerante, desative o modo de aspiração/recuperação ao pressionar **BS1** 3 vezes no intervalo de 10 segundos.

Para abrir as válvulas quando a alimentação estiver DESATIVADA

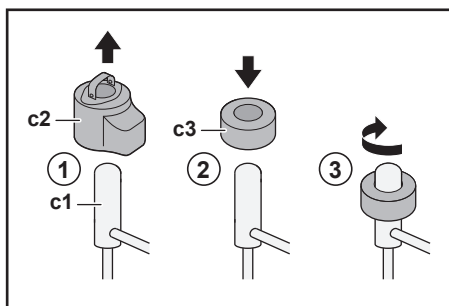

- c1 Válvula de expansão eletrónica/válvula solenoide
- c2 Serpentina EEV
- c3 Íman EEV

- 1 Remova a serpentina EEV (**c2**).
- 2 Deslize um íman EEV (**c3**) ao longo da válvula de expansão / válvula solenoide (**c1**).
- 3 Rode o íman EEV para a direita para a posição totalmente aberta da válvula. Se não tem a certeza sobre qual é a posição aberta, rode a válvula para a respetiva posição central para que o refrigerante possa passar.

15 Dados técnicos

Um **subconjunto** dos mais recentes dados técnicos está disponível no website regional Daikin (de acesso público). O **conjunto completo** dos dados técnicos mais recentes está disponível no Daikin Business Portal (autenticação obrigatória).

Neste capítulo

15.1	Área para assistência técnica: Unidade de exterior.....	247
15.2	Diagrama das tubagens: Unidade de exterior	248
15.3	Diagrama das tubagens: Unidade de interior	249
15.4	Esquema elétrico: Unidade de exterior	250
15.5	Esquema elétrico: Unidade de interior	255

15.1 Área para assistência técnica: Unidade de exterior

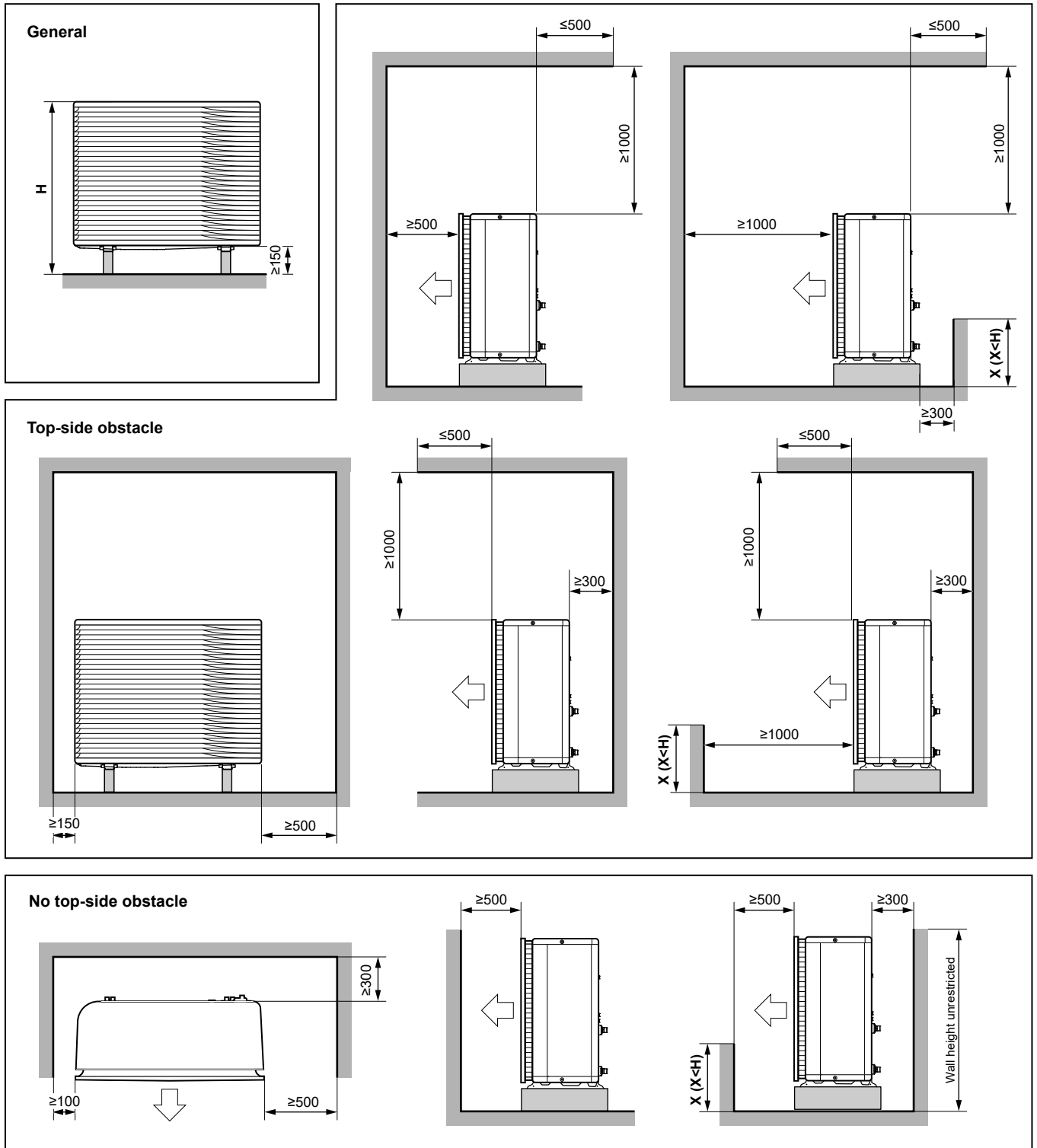

(mm)

3D124412

Inglês	Tradução
General	Geral
No top-side obstacle	Sem obstáculo na parte superior
Top-side obstacle	Com obstáculo na parte superior
Wall height unrestricted	Sem restrições de altura de parede

15.2 Diagrama das tubagens: Unidade de exterior

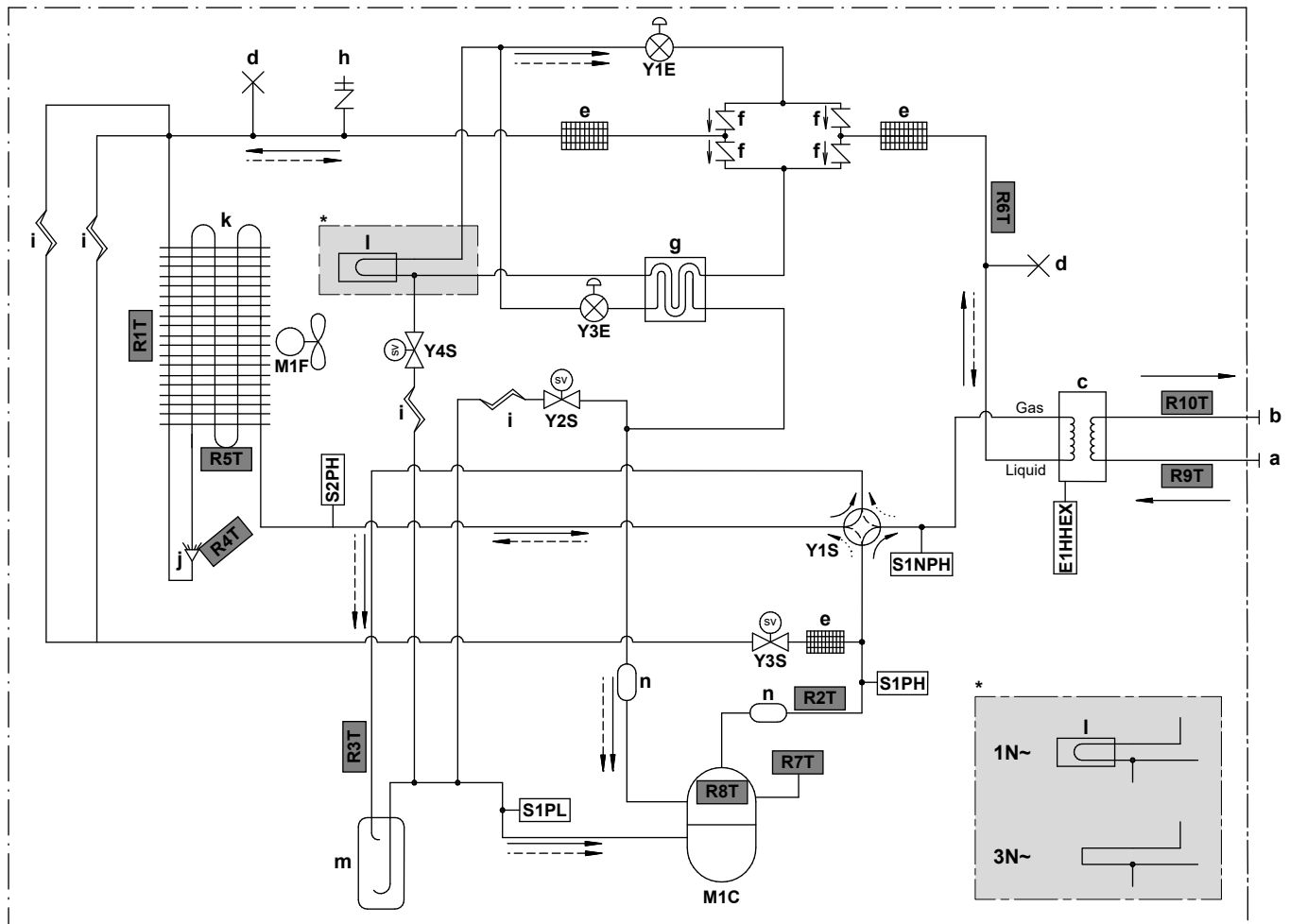

3D124079C

- Gas** Gás
Liquid Líquido
- a** ENTRADA de água (ligação de rosca, macho, 1")
b SAÍDA de água (ligação de rosca, macho, 1")
c Permutador de calor de placas
d Tubo trilhado
e Filtro do refrigerante
f Válvula de uma via
g Permutador de calor economizador
h Alargamento da porta de serviço de 5/16"
i Tubo capilar
j Distribuidor
k Permutador de calor do ar
l Arrefecimento da PCB
m Acumulador
n Silenciador
- E1HHEX** Aquecedor do permutador de calor de placas
M1C Compressor
M1F Motor da ventoinha
S1PH Pressóstato de alta pressão (5,6 MPa)
S2PH Pressóstato de alta pressão (4,17 MPa)
S1PL Pressóstato de baixa pressão
S1NPH Sensor de alta pressão
- Y1E** Válvula de expansão eletrónica (principal)
Y3E Válvula de expansão eletrónica (injeção)
Y1S Válvula solenoide (válvula de 4 vias)
Y2S Válvula solenoide (derivação de baixa pressão)
Y3S Válvula solenoide (derivação de gás quente)
Y4S Válvula solenoide (injeção de líquido)



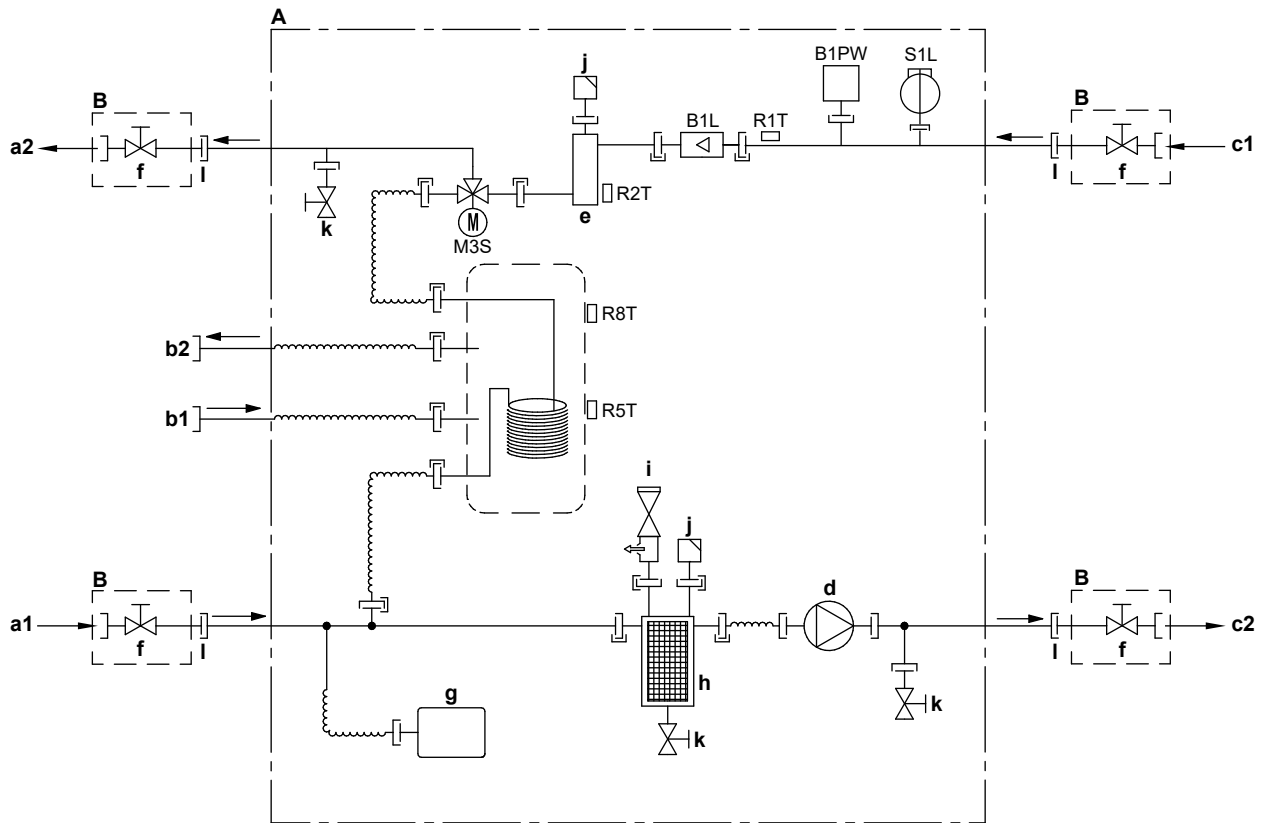

- Termistores:**
- R1T** Ar do exterior
R2T Descarga do compressor
R3T Sucção do compressor
R4T Permutador de calor de ar, distribuidor
R5T Permutador de calor de ar, intermédio
R6T Líquido refrigerante
R7T Revestimento do compressor
R8T Porta do compressor
R9T Água que entra
R10T Água que sai

- Fluxo de refrigerante:**
- Aquecimento
 - - - Arrefecimento

15.3 Diagrama das tubagens: Unidade de interior



3D120611A







- A** Unidade de interior
- B** Instalação no local
- a1** ENTRADA de água de aquecimento ambiente
- a2** SAÍDA de água de aquecimento ambiente
- b1** Água quente sanitária: ENTRADA de água fria, porca solta 3/4"
- b2** Água quente sanitária: SAÍDA de água quente, porca solta 3/4"
- c1** Ligação de ENTRADA de água
- c2** Ligação de SAÍDA de água
- d** Circulador
- e** Aquecedor de reserva
- f** Válvula de fecho, macho-fêmea 1"
- g** Reservatório de expansão
- h** Filtro magnético/separador de detritos
- i** Válvula de segurança
- j** Purga de ar
- k** Válvula de drenagem
- l** Porca solta 1"
- B1L** Sensor de fluxo
- B1PW** Sonda de pressão da água de aquecimento ambiente
- M3S** Válvula de 3 vias (aquecimento ambiente/água quente sanitária)
- R1T** Termistor (ENTRADA de água)
- R2T** Termistor (aquecedor de reserva – SAÍDA de água)
- R5T, R8T** Termistor (depósito)
- S1L** Fluxóstato
-  Ligação do parafuso
-  Ligação de alargamento
-  Acoplamento rápido
-  Ligação soldada

15.4 Esquema elétrico: Unidade de exterior

O esquema elétrico é fornecido com a unidade, e está localizado no interior da tampa da caixa de distribuição.

Inglês	Tradução
Electronic component assembly	Conjunto de componentes eletrónicos
Front side view	Vista da frente
Indoor	Interior
OFF	DESATIVAR
ON	ATIVAR
Outdoor	Exterior
Position of compressor terminal	Posição do terminal do compressor
Position of elements	Posição dos elementos
Rear side view	(apenas para os modelos W1) Vista da traseira
Right side view	Vista da direita
See note ***	Consulte a nota ***

Notas:

1	Símbolos:	
	L	Ativo
	N	Neutro
		Ligação à terra de proteção
		Ligação à terra sem ruído
		Ligações elétricas locais
	==:	Opção
		Régua de terminais
		Terminal
		Conector
		Ligação

2	Cores:	
	BLK	Preto
	RED	Vermelho
	BLU	Azul
	WHT	Branco
	GRN	Verde
	YLW	Amarelo
	PNK	Cor-de-rosa
	ORG	Cor-de-laranja
	GRY	Cinzento
	BRN	Castanho
3	Este esquema elétrico apenas se aplica à unidade de exterior.	
4	Quando utilizar, não provoque um curto-circuito nos dispositivos de proteção S1PH, S2PH e S1PL.	
5	Consulte a tabela de combinação e o manual da opção para saber como ligar os cabos nos terminais X6A, X41A e X2M.	
6	A predefinição de fábrica para todos os interruptores é DESATIVADO. Não altere a posição do interruptor-seletor (DS1).	
7	(apenas para os modelos W1) O núcleo de ferrite Z8C consiste em 2 peças de núcleo separadas.	

Legenda para os modelos V3:

A1P	Placa de circuito impresso (principal)
A2P	Placa de circuito impresso (filtro de ruído)
A3P	Placa de circuito impresso (corrente de fuga)
A4P	Placa de circuito impresso (ACS)
A5P	Placa de circuito impresso (flash)
BS1~BS4 (A1P)	Interruptor de botão de pressão
C1~C4 (A1P, A2P)	Condensador
DS1 (A1P)	Interruptor DIP
E1H	Aquecedor do tubo de drenagem (fornecimento local)
E1HHEX~E3HHEX	Aquecedor do permutador de calor de placa
F1U	Fusível local (fornecimento local)
F1U~F4U (A2P)	Fusível
F6U (A1P)	Fusível (T 5,0 A/250 V)
H1P~H7P (A1P)	Díodo emissor de luz (o monitor de serviço é cor-de-laranja)
HAP (A1P)	Díodo emissor de luz (o monitor de serviço é verde)
K1R (A1P)	Relé magnético (Y1S)

K1R (A4P)	Relé magnético (E1HHEX~E3HHEX)
K2R (A1P)	Relé magnético (Y2S)
K2R (A4P)	Relé magnético (E1H)
K3R (A1P)	Relé magnético (Y3S)
K4R (A1P)	Relé magnético (E1HC)
K10R (A1P)	Relé magnético
K11M (A1P)	Contactador magnético
K13R~K15R (A1P, A2P)	Relé magnético
L1R~L3R (A1P)	Reator
M1C	Motor do compressor
M1F	Motor da ventoinha
PS (A1P)	Fonte de alimentação de comutação
Q1DI	Disjuntor contra fugas para a terra (30 mA) (fornecimento local)
R1~R5 (A1P, A2P)	Resistência
R1T	Termístor (ar do exterior)
R2T	Termístor (descarga do compressor)
R3T	Termístor (sucção do compressor)
R4T	Termístor (permutador de calor de ar, distribuidor)
R5T	Termístor (permutador de calor de ar, intermédio)
R6T	Termístor (líquido refrigerante)
R7T	Termístor (revestimento do compressor)
R8T	Termístor (porta do compressor)
R9T	Termístor (água que entra)
R10T	Termístor (água que sai)
R11T	Termístor (aleta)
RC (A2P)	Circuito do recetor de sinal
S1NPH	Sensor de alta pressão
S1PH, S2PH	Pressóstato de alta pressão
S1PL	Pressóstato de baixa pressão
T1A	Transformador de corrente
TC (A2P)	Circuito de transmissão de sinal
V1D~V4D (A1P)	Díodo
V1R (A1P)	Módulo de alimentação IGBT
V2R (A1P)	Módulo de díodos
V1T~V3T (A1P)	Transístor bipolar de porta isolada (IGBT)
X1M, X2M	Régua de terminais
Y1E	Válvula de expansão eletrónica (principal)

Y3E	Válvula de expansão eletrónica (injeção)
Y1S	Válvula solenoide (válvula de 4 vias)
Y2S	Válvula solenoide (derivação de baixa pressão)
Y3S	Válvula solenoide (derivação de gás quente)
Y4S	Válvula solenoide (injeção de líquido)
Z1C~Z11C	Filtro de ruído (núcleo de ferrite)
Z1F~Z6F (A1P, A2P)	Filtro de ruído

Legenda para os modelos W1:

A1P	Placa de circuito impresso (principal)
A2P	Placa de circuito impresso (filtro de ruído)
A3P	Placa de circuito impresso (corrente de fuga)
A4P	Placa de circuito impresso (ACS)
A5P	Placa de circuito impresso (inversor)
BS1~BS4 (A1P)	Interruptor de botão de pressão
C1~C3 (A2P)	Condensador
DS1 (A1P)	Interruptor DIP
E1H	Aquecedor do tubo de drenagem (fornecimento local)
E1HHEX	Aquecedor do permutador de calor de placas
F1U	Fusível local (fornecimento local)
F1U~F7U (A1P, A2P)	Fusível
H1P~H7P (A1P)	Díodo emissor de luz (o monitor de serviço é cor-de-laranja)
HAP (A1P, A2P)	Díodo emissor de luz (o monitor de serviço é verde)
K1R (A1P)	Relé magnético (Y1S)
K1R (A2P)	Relé magnético
K1R (A4P)	Relé magnético (E1HHEX)
K2R (A1P)	Relé magnético (Y2S)
K2R (A4P)	Relé magnético (E1H)
K3R (A1P)	Relé magnético (Y3S)
K4R (A1P)	Relé magnético (E1HC)
K2M, K11M (A2P)	Contactador magnético
L1R~L4R	Reator
M1C	Motor do compressor
M1F	Motor da ventoinha
PS (A2P)	Fonte de alimentação de comutação
Q1DI	Disjuntor contra fugas para a terra (30 mA) (fornecimento local)

R1, R2 (A2P)	Resistência
R1T	Termístor (ar do exterior)
R2T	Termístor (descarga do compressor)
R3T	Termístor (sucção do compressor)
R4T	Termístor (permutador de calor de ar, distribuidor)
R5T	Termístor (permutador de calor de ar, intermédio)
R6T	Termístor (líquido refrigerante)
R7T	Termístor (revestimento do compressor)
R8T	Termístor (porta do compressor)
R9T	Termístor (água que entra)
R10T	Termístor (água que sai)
R11T	Termístor (aleta)
S1NPH	Sensor de alta pressão
S1PH, S2PH	Pressóstato de alta pressão
S1PL	Pressóstato de baixa pressão
T1A	Transformador de corrente
V1R, V2R (A2P)	Módulo de alimentação IGBT
V3R (A2P)	Módulo de díodos
X1M, X2M	Régua de terminais
Y1E	Válvula de expansão eletrónica (principal)
Y3E	Válvula de expansão eletrónica (injeção)
Y1S	Válvula solenoide (válvula de 4 vias)
Y2S	Válvula solenoide (derivação de baixa pressão)
Y3S	Válvula solenoide (derivação de gás quente)
Y4S	Válvula solenoide (injeção de líquido)
Z1C~Z10C	Filtro de ruído (núcleo de ferrite)
Z1F~Z4F (A1P, A3P)	Filtro de ruído

15.5 Esquema elétrico: Unidade de interior

Consulte o esquema elétrico interno fornecido com a unidade (por dentro da tampa da caixa de distribuição da unidade de interior). As abreviaturas usadas são aqui enunciadas.

Notas a ter em conta antes de ligar a unidade

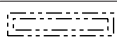
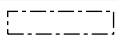
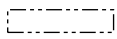
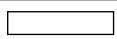
Inglês	Tradução
Notes to go through before starting the unit	Notas a ter em conta antes de pôr a unidade em funcionamento
X1M	Terminal principal
X2M	Terminal das ligações elétricas locais para CA
X5M	Terminal das ligações elétricas locais para CC
X6M	Terminal da fonte de alimentação do aquecedor de reserva
-----	Fio de terra
-----	Fornecimento local
①	Várias possibilidades de ligações elétricas
	Opção
	Não montado na caixa de distribuição
	Ligações elétricas dependendo do modelo
	PCB
Note 1: Connection point of the power supply for the BUH should be foreseen outside the unit.	Nota 1: o ponto de ligação da fonte de alimentação para o aquecedor de reserva deve estar previsto fora da unidade.
Backup heater power supply	Fonte de alimentação do aquecedor de reserva
<input type="checkbox"/> 6T1 (3~, 230 V, 6 kW)	<input type="checkbox"/> 6T1 (3~, 230 V, 6 kW)
<input type="checkbox"/> 6V (1N~, 230 V, 6 kW)	<input type="checkbox"/> 6V (1N~, 230 V, 6 kW)
<input type="checkbox"/> 6WN/9WN (3N~, 400 V, 6/9 kW)	<input type="checkbox"/> 6WN/9WN (3N~, 400 V, 6/9 kW)
User installed options	Opções instaladas por utilizador
<input type="checkbox"/> LAN adapter	<input type="checkbox"/> Adaptador de LAN
<input type="checkbox"/> WLAN adapter	<input type="checkbox"/> Adaptador WLAN
<input type="checkbox"/> Remote user interface	<input type="checkbox"/> Interface de conforto humano correspondente (BRC1HHDA utilizada como termóstato da divisão)
<input type="checkbox"/> Ext. indoor thermistor	<input type="checkbox"/> Termístor externo de interior
<input type="checkbox"/> Ext outdoor thermistor	<input type="checkbox"/> Termístor externo de exterior
<input type="checkbox"/> Digital I/O PCB	<input type="checkbox"/> PCB de I/O digital
<input type="checkbox"/> Demand PCB	<input type="checkbox"/> PCB de exigência
<input type="checkbox"/> Safety thermostat	<input type="checkbox"/> Termóstato de segurança

Inglês	Tradução
Main LWT	Temperatura de saída de água principal
<input type="checkbox"/> On/OFF thermostat (wired)	<input type="checkbox"/> Termóstato Ativado/DESATIVADO (com fios)
<input type="checkbox"/> On/OFF thermostat (wireless)	<input type="checkbox"/> Termóstato Ativado/DESATIVADO (sem fios)
<input type="checkbox"/> Ext. thermistor	<input type="checkbox"/> Termístor externo
<input type="checkbox"/> Heat pump convector	<input type="checkbox"/> Convetor da bomba de calor
Add LWT	Temperatura de saída de água adicional
<input type="checkbox"/> On/OFF thermostat (wired)	<input type="checkbox"/> Termóstato Ativado/DESATIVADO (com fios)
<input type="checkbox"/> On/OFF thermostat (wireless)	<input type="checkbox"/> Termóstato Ativado/DESATIVADO (sem fios)
<input type="checkbox"/> Ext. thermistor	<input type="checkbox"/> Termístor externo
<input type="checkbox"/> Heat pump convector	<input type="checkbox"/> Convetor da bomba de calor

Posição na caixa de distribuição

Inglês	Tradução
Position in switch box	Posição na caixa de distribuição
SWB1	Caixa de distribuição superior
SWB2	Caixa de distribuição inferior

Legenda

A1P		PCB principal
A2P	*	Termóstato Ativar/DESATIVAR (PC=circuito de alimentação)
A3P	*	Convetor da bomba de calor
A4P	*	PCB de I/O digital
A8P	*	PCB de exigência
A11P		MMI (= interface de utilizador da unidade de interior) – PCB principal
A13P	*	Adaptador de LAN
A14P	*	PCB da Interface de conforto humano correspondente (BRC1HHDA utilizada como termóstato da divisão)
A15P	*	PCB do recetor (termóstato Ativar/DESATIVAR sem fios)
A20P	*	Adaptador WLAN
CN* (A4P)	*	Conector
DS1(A8P)	*	Interruptor DIP
F1B	#	Fusível de sobrecorrente do aquecedor de reserva
F1U, F2U (A4P)	*	Fusível de 5 A 250 V para a PCB de I/O digital

K1M, K2M		Contactador do aquecedor de reserva
K5M		Contactador de segurança do aquecedor de reserva
K*R (A4P)		Relé na PCB
M2P	#	Circulador de água quente sanitária
M2S	#	Válvula de 2 vias para o modo de arrefecimento
PC (A15P)	*	Circuito de alimentação
PHC1 (A4P)	*	Circuito de entrada do acoplador ótico
Q1L		Proteção térmica do aquecedor de reserva
Q4L	#	Termóstato de segurança
Q*DI	#	Disjuntor contra fugas para a terra
R1H (A2P)	*	Sensor de humidade
R1T (A2P)	*	Termóstato Ativado/DESATIVADO do sensor de ambiente
R2T (A2P)	*	Sensor externo (piso ou ambiente)
R6T	*	Termístor ambiente externo de interior ou de exterior
S1S	#	Contacto da fonte de alimentação com taxa de kWh bonificada
S2S	#	Entrada 1 de impulso do contador de eletricidade
S3S	#	Entrada 2 de impulso do contador de eletricidade
S6S~S9S	*	Entradas digitais de limitação de energia
SS1 (A4P)	*	Interruptor-seletor
TR1		Transformador para fonte de alimentação
X6M	#	Régua de terminais da fonte de alimentação do aquecedor de reserva
X*, X*A, X*Y, Y*		Conector
X*M		Régua de terminais

* Opcional

Fornecimento local

Tradução do texto no esquema elétrico

Inglês	Tradução
(1) Main power connection	(1) Ligação da fonte de alimentação principal
For preferential kWh rate power supply	Para a fonte de alimentação com taxa kWh bonificada
Indoor unit supplied from outdoor	Unidade de interior com alimentação a partir do exterior
Normal kWh rate power supply	Fonte de alimentação com taxa kWh normal
Only for normal power supply (standard)	Apenas para fonte de alimentação normal (standard)

Inglês	Tradução
Only for preferential kWh rate power supply (outdoor)	Apenas para a fonte de alimentação com taxa kWh bonificada (exterior)
Outdoor unit	Unidade de exterior
Preferential kWh rate power supply contact: 16 V DC detection (voltage supplied by PCB)	Contacto da fonte de alimentação com taxa de kWh bonificada: deteção 16 V CC (tensão fornecida pela PCB)
SWB1	Caixa de distribuição
Use normal kWh rate power supply for indoor unit	Utilizar fonte de alimentação com taxa kWh normal para a unidade de interior
(2) Backup heater power supply	(2) Fonte de alimentação do aquecedor de reserva
Only for ***	Apenas para ***
(3) User interface	(3) Interface de utilizador
Only for LAN adapter	Apenas para o adaptador de LAN
Only for remote user interface HCI	Apenas para a Interface de conforto humano correspondente (BRC1HHDA utilizada como termóstato da divisão)
Only for WLAN adapter	Apenas para o adaptador WLAN
SWB1	Caixa de distribuição
(5) Ext. thermistor	(5) Termístor externo
SWB1	Caixa de distribuição
(6) Field supplied options	(6) Opções de fornecimento local
12 V DC pulse detection (voltage supplied by PCB)	Deteção de impulsos de 12 V CC (tensão fornecida pela PCB)
230 V AC supplied by PCB	Tensão de 230 V CA fornecida pela PCB
Continuous	Corrente contínua
DHW pump output	Saída do circulador de água quente sanitária
DHW pump	Circulador de água quente sanitária
Electrical meters	Contadores de eletricidade
For safety thermostat	Para termóstato de segurança
Inrush	Corrente de arranque
Max. load	Carga máxima
Normally closed	Normalmente fechado
Normally open	Normalmente aberto
Safety thermostat contact: 16 V DC detection (voltage supplied by PCB)	Contacto do termóstato de segurança: deteção com 16 V CC (tensão fornecida pela PCB)
Shut-off valve	Válvula de fecho
SWB1	Caixa de distribuição
(7) Option PCBs	(7) Placas de circuito impresso opcionais

Inglês	Tradução
Alarm output	Saída do alarme
Changeover to ext. heat source	Comutação para fonte de calor externa
Max. load	Carga máxima
Min. load	Carga mínima
Only for demand PCB option	Apenas para PCB de exigência opcional
Only for digital I/O PCB option	Apenas para PCB de I/O digital opcional
Options: ext. heat source output, alarm output	Opções: saída da fonte de calor externa, saída do alarme
Options: On/OFF output	Opções: saída para ativar/desativar
Power limitation digital inputs: 12 V DC / 12 mA detection (voltage supplied by PCB)	Entradas digitais de limitação de potência: detecção de 12 V CC / 12 mA (tensão fornecida pela PCB)
Space C/H On/OFF output	Saída para Ativar/DESATIVAR aquecimento/arrefecimento ambiente
SWB	Caixa de distribuição
(8) External On/OFF thermostats and heat pump convector	(8) Termóstatos externos para ATIVAR/DESATIVAR e convetor da bomba de calor
Additional LWT zone	Zona da temperatura de saída de água adicional
Main LWT zone	Zona da temperatura de saída de água principal
Only for external sensor (floor/ambient)	Apenas para o sensor externo (piso ou ambiente)
Only for heat pump convector	Apenas para o convetor da bomba de calor
Only for wired On/OFF thermostat	Apenas para o termóstato Ativar/DESATIVAR com fios
Only for wireless On/OFF thermostat	Apenas para o termóstato Ativar/DESATIVAR sem fios

Diagrama de ligações elétricas

Para mais informações, verifique as ligações elétricas da unidade.

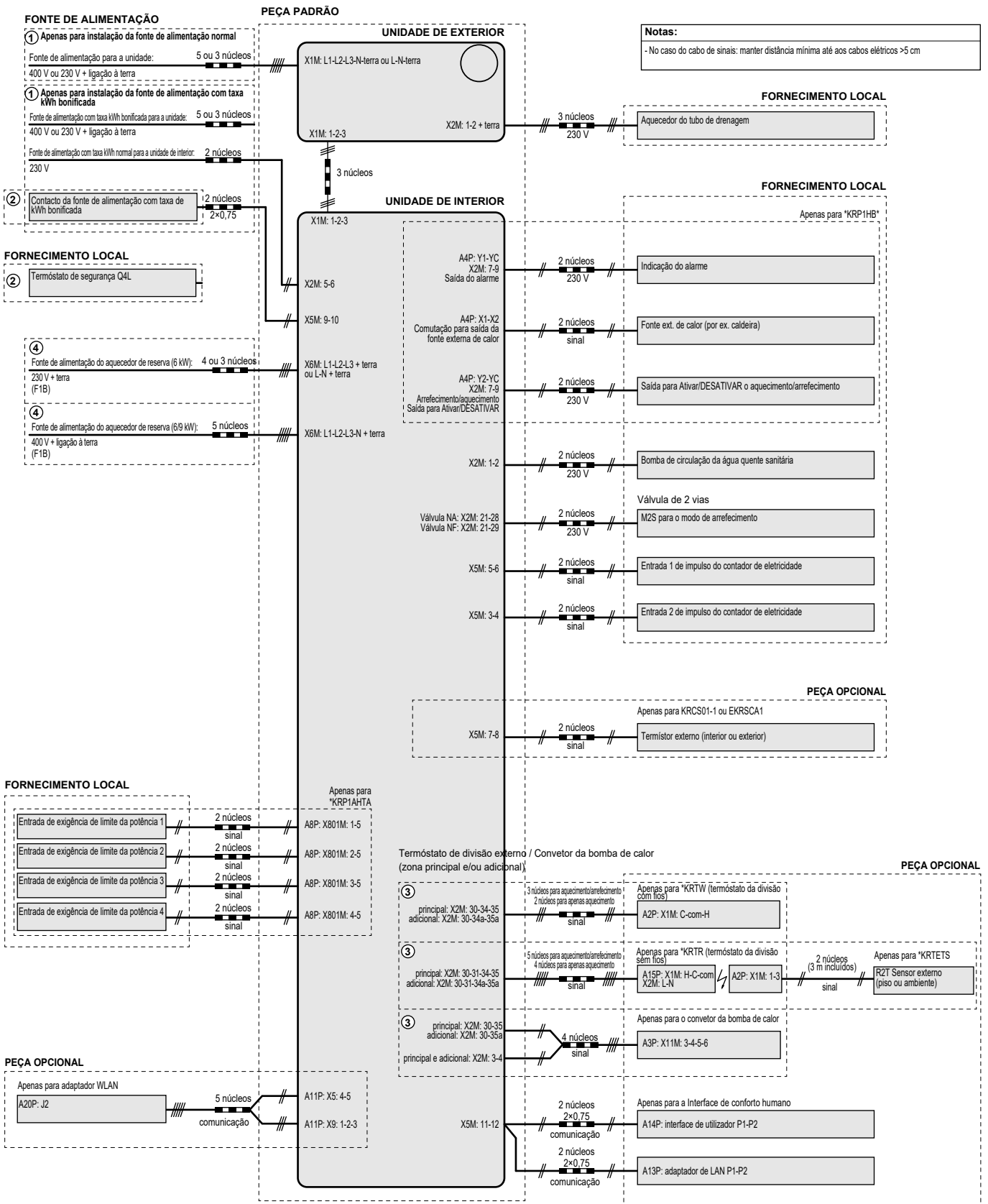

4D124705A

16 Glossário

Representante

Distribuidor de vendas para o produto.

Instalador autorizado

Pessoa com aptidões técnicas, qualificada para instalar o produto.

Utilizador

Proprietário do produto e/ou que o utiliza.

Legislação aplicável

Todas as directivas, leis, regulamentos e/ou códigos internacionais, europeus, nacionais e locais que são relevantes e aplicáveis a um determinado produto ou domínio.

Empresa de assistência

Empresa qualificada que pode realizar ou coordenar as intervenções técnicas necessárias para o produto.

Manual de instalação

Manual de instruções especificado para um determinado produto ou aplicação, que explica como instalar, configurar e efectuar a manutenção.

Manual de operação

Manual de instruções especificado para um determinado produto ou aplicação, que explica como o(a) operar.

Instruções de manutenção

Manual de instruções especificado para um determinado produto ou aplicação que explica (se relevante) como instalar, configurar, operar e/ou efectuar a manutenção do produto ou aplicação.

Acessórios

Etiquetas, manuais, folhas de informações e equipamentos que são entregues com o produto e que têm de ser instalados de acordo com as instruções na documentação fornecida.

Equipamento opcional

Equipamento fabricado ou aprovado pela Daikin que pode ser combinado com o produto, de acordo com as instruções na documentação fornecida.

Fornecimento local

Equipamento NÃO fabricado pela Daikin que pode ser combinado com o produto, de acordo com as instruções na documentação fornecida.

Tabela de regulações locais[8.7.5] = **95D1****Unidades aplicáveis**

ETBH16DA6V
ETBH16DA9W
ETBX16DA6V
ETBX16DA9W
ETVH16S18DA6V*
ETVH16S23DA6V*
ETVH16S18DA9W*
ETVH16S23DA9W*
ETVX16S18DA6V*
ETVX16S23DA6V*
ETVX16S18DA9W*
ETVX16S23DA9W*

Notas

- (*1) *6V
- (*2) *9W
- (*3) ETB*
- (*4) ETV*
- (*5) *X*
- (*6) *H*

Tabela de regulações locais					Regulação do instalador relativamente ao valor predefinido	
Estrutura de navegação	Código de campo	Nome da regulação		Amplitude, passo	Data	Valor oficial
				Valor predefinido		
Divisão						
└─ Anti-congelamento						
1.4.1	[2-06]	Operação	R/W	0: Desactivada 1: Activada		
1.4.2	[2-05]	Temperatura mínima na divisão	R/W	4-16°C, passo: 1°C 8°C		
└─ Intervalos para regulação						
1.5.1	[3-07]	Mínimo em aquecimento	R/W	12-18°C, passo: 0,5°C 12°C		
1.5.2	[3-06]	Máximo em aquecimento	R/W	18-30°C, passo: 0,5°C 30°C		
1.5.3	[3-09]	Mínimo em arrefecimento	R/W	15-25°C, passo: 0,5°C 15°C		
1.5.4	[3-08]	Máximo em arrefecimento	R/W	25-35°C, passo: 0,5°C 35°C		
Divisão						
1.6	[2-09]	Desvio do sensor da divisão	R/W	-5-5°C, passo: 0,5°C 0°C		
1.7	[2-0A]	Desvio do sensor da divisão	R/W	-5-5°C, passo: 0,5°C 0°C		
Zona principal						
2.4		Modo de regulação		0: Abs. 1: Aquecimento DC, arrefecimento fixo 2: Dependente do clima		
└─ Curva de aquecimento DC						
2.5	[1-00]	Temp. ambiente baixa para curva DC do aquecimento da zona de TSA principal.	R/W	-40-5°C, passo: 1°C -15°C		
2.5	[1-01]	Temp. ambiente alta para curva DC do aquecimento da zona de TSA principal.	R/W	10-25°C, passo: 1°C 15°C		
2.5	[1-02]	Valor de saída da água para temp. ambiente baixa para curva DC do aquecimento da zona de TSA principal.	R/W	[9-01]-[9-00], passo: 1°C [2-0C]=0 35°C [2-0C]=1 45°C [2-0C]=2 65°C		
2.5	[1-03]	Valor de saída da água para temp. ambiente alta para curva DC do aquecimento da zona de TSA principal.	R/W	[9-01]-min(45, [9-00])°C, passo: 1°C [2-0C]=0 25°C [2-0C]=1 35°C [2-0C]=2 35°C		
└─ Curva de arrefecimento DC						
2.6	[1-06]	Temp. ambiente baixa para curva DC do arrefecimento da zona de TSA principal.	R/W	10-25°C, passo: 1°C 20°C		
2.6	[1-07]	Temp. ambiente alta para curva DC do arrefecimento da zona de TSA principal.	R/W	25-43°C, passo: 1°C 35°C		
2.6	[1-08]	Valor de saída da água para temp. ambiente baixa para curva DC do arrefecimento da zona de TSA principal.	R/W	[9-03]-[9-02]°C, passo: 1°C 22°C		
2.6	[1-09]	Valor de saída da água para temp. ambiente alta para curva DC do arrefecimento da zona de TSA principal.	R/W	[9-03]-[9-02]°C, passo: 1°C [2-0C]=0 18°C [2-0C]=1 7°C [2-0C]=2 18°C		
Zona principal						
2.7	[2-0C]	Tipo de emissor	R/W	0: Piso radiante 1: Ventiloconvector 2: Radiador		
└─ Intervalos para regulação						
2.8.1	[9-01]	Mínimo em aquecimento	R/W	15-37°C, passo: 1°C 25°C		
2.8.2	[9-00]	Máximo em aquecimento	R/W	[2-0C]=2: 37-70, passo: 1°C 70°C [2-0C]≠2: 37-55, passo: 1°C 55°C		
2.8.3	[9-03]	Mínimo em arrefecimento	R/W	5-18°C, passo: 1°C 7°C		
2.8.4	[9-02]	Máximo em arrefecimento	R/W	18-22°C, passo: 1°C 22°C		
Zona principal						
2.9	[C-07]	Controlo	R/W	0: Controlo da TSA 1: Contr. TDA ext. 2: Controlo do TDA		
2.A	[C-05]	Tipo de termostato	R/W	0 - 1:1 contacto 2: 2 contactos		
└─ Delta T						
2.B.1	[1-0B]	Delta T de aquecimento	R/W	3-10°C, passo: 1°C 5°C		
2.B.2	[1-0D]	Delta T de arrefecimento	R/W	3-10°C, passo: 1°C 5°C		
└─ Modulação						
2.C.1	[8-05]	Modulação	R/W	0: Não 1: Sim		
2.C.2	[8-06]	Modulação máxima	R/W	0-10°C, passo: 1°C 5°C		
└─ Válvula de fecho						
2.D.1	[F-0B]	Durante aquecimento	R/W	0: Não 1: Sim		
2.D.2	[F-0C]	Durante arrefecimento	R/W	0: Não 1: Sim		
Zona principal						
2.E		Tipo de curva DC	R/W	0: 2 pontos 1: Desvio do declive		1
Zona adicional						
3.4		Modo de regulação		0: Abs. 1: Aquecimento DC, arrefecimento fixo 2: Dependente do clima		

Tabela de regulações locais				Regulação do instalador relativamente ao valor predefinido		
Estrutura de navegação	Código de campo	Nome da regulação		Amplitude, passo Valor predefinido	Data	Valor oficial
Curva de aquecimento DC						
3.5	[0-00]	Valor de saída da água para temp. ambiente alta para curva DC do aquecimento da zona de TSA adicional.	R/W	[9-05]-min(45,[9-06])°C, passo: 1°C [2-0C]=0 25°C [2-0C]=1 35°C [2-0C]=2 35°C		
3.5	[0-01]	Valor de saída da água para temp. ambiente baixa para curva DC do aquecimento da zona de TSA adicional.	R/W	[9-05]-[9-06]°C, passo: 1°C [2-0C]=0 35°C [2-0C]=1 45°C [2-0C]=2 65°C		
3.5	[0-02]	Temp. ambiente alta para curva DC do aquecimento da zona de TSA adicional.	R/W	10-25°C, passo: 1°C 15°C		
3.5	[0-03]	Temp. ambiente baixa para curva DC do aquecimento da zona de TSA adicional.	R/W	-40-5°C, passo: 1°C -15°C		
Curva de arrefecimento DC						
3.6	[0-04]	Valor de saída da água para temp. ambiente alta para curva DC do arrefecimento da zona de TSA adicional.	R/W	[9-07]-[9-08]°C, passo: 1°C [2-0C]=0 18°C [2-0C]=1 7°C [2-0C]=2 18°C		
3.6	[0-05]	Valor de saída da água para temp. ambiente baixa para curva DC do arrefecimento da zona de TSA adicional.	R/W	[9-07]-[9-08]°C, passo: 1°C 22°C		
3.6	[0-06]	Temp. ambiente alta para curva DC do arrefecimento da zona de TSA adicional.	R/W	25-43°C, passo: 1°C 35°C		
3.6	[0-07]	Temp. ambiente baixa para curva DC do arrefecimento da zona de TSA adicional.	R/W	10-25°C, passo: 1°C 20°C		
Zona adicional						
3.7	[2-0D]	Tipo de emissor	R/W	0: Piso radiante 1: Ventiloinconvector 2: Radiador		
Intervalos para regulação						
3.8.1	[9-05]	Mínimo em aquecimento	R/W	15-37°C, passo: 1°C 25°C		
3.8.2	[9-06]	Máximo em aquecimento	R/W	[2-0D]=2: 37-70, passo: 1°C 70°C [2-0D]#2: 37-55, passo: 1°C 55°C		
3.8.3	[9-07]	Mínimo em arrefecimento	R/W	5-18°C, passo: 1°C 7°C		
3.8.4	[9-08]	Máximo em arrefecimento	R/W	18-22°C, passo: 1°C 22°C		
Zona adicional						
3.A	[C-06]	Tipo de termóstato	R/W	0 - 1: 1 contacto 2: 2 contactos		
Delta T						
3.B.1	[1-0C]	Delta T de aquecimento	R/W	3-10°C, passo: 1°C 10°C		
3.B.2	[1-0E]	Delta T de arrefecimento	R/W	3-10°C, passo: 1°C 5°C		
Zona adicional						
3.C		Tipo de curva DC	R/O	0: 2 pontos 1: Desvio do declive		
Arrefecimento/aquecimento ambiente						
Intervalos de funcionamento						
4.3.1	[4-02]	Temp. DLG aquec. amb.	R/W	14-35°C, passo: 1°C 35°C		
4.3.2	[F-01]	Temp. DLG arref. amb.	R/W	10-35°C, passo: 1°C 20°C		
Arrefecimento/aquecimento ambiente						
4.4	[7-02]	Número de zonas	R/W	0: 1 zona de TSA 1: 2 zonas de TSA		
4.5	[F-0D]	Modo de funcionamento do circulador	R/W	0: Contínuo 1: Amostra 2: Pedido		
4.6	[E-02]	Tipo de unidade	R/W (*5) R/O (*6)	0: Reversível (*5) 1: Apenas aquecimento (*6)		
4.7	[9-0D]	Limitação do circulador	R/W	0-8, passo:1 0: Sem limitação 1-4: 50-80% 5-8: 50-80% durante amostragem 6		
Arrefecimento/aquecimento ambiente						
4.9	[F-00]	Circulador fora do intervalo	R/W	0: Restringido 1: Permitido		
4.A	[D-03]	Aumento perto dos 0°C	R/W	0: Não 1: aumentar 2°C; alcance 4°C 2: aumentar 4°C; alcance 4°C 3: aumentar 2°C; alcance 8°C 4: aumentar 4°C; alcance 8°C		
4.B	[9-04]	Excesso	R/W	1-4°C, passo: 1°C 1°C		
4.C	[2-06]	Anti-congelamento	R/W	0: Desactivada 1: Activada		
Depósito						
5.2	[6-0A]	Temperatura desejada em modo conforto	R/W	30-[6-0E]°C, passo: 1°C 60°C		
5.3	[6-0B]	Temperatura desejada em modo económico	R/W	30-min.(50, [6-0E])°C, passo: 1°C 45°C		
5.4	[6-0C]	Temperatura desejada em modo reaquecer	R/W	30-min.(50, [6-0E])°C, passo: 1°C 45°C		
5.6	[6-0D]	Modo de aquecimento	R/W	0: Apenas reaquec. 1: Reaq. + prog. 2: Apenas progr.		

(*1) *6V_(*2) *9W_
 (*3) ETB*_(*4) ETV*_
 (*5) *X*_(*6) *H*

(#) Apenas aplicável no idioma sueco.

4P586458-1 - 2019.07

Tabela de regulações locais				Regulação do instalador relativamente ao valor predefinido		
Estrutura de navegação	Código de campo	Nome da regulação	Amplitude, passo	Valor predefinido	Data	Valor oficial
Desinfecção						
5.7.1	[2-01]	Operação	R/W	0: Não 1: Sim		
5.7.2	[2-00]	Dia de operação	R/W	0: Todos os dias 1: Segunda-feira 2: Terça-feira 3: Quarta-feira 4: Quinta-feira 5: Sexta-feira 6: Sábado 7: Domingo		
5.7.3	[2-02]	Hora de início	R/W	0-23 horas, passo: 1 hora 1		
5.7.4	[2-03]	Temperatura desejada do depósito	R/W	[E-07]≠1: 55-75°C, passo: 5°C 70°C [E-07]=1: 60°C 60°C		
5.7.5	[2-04]	Duração	R/W	[E-07]≠1: 5-60 min, passo: 5 min 10 min [E-07]=1: 40-60 min, passo: 5 min 40 min		
Depósito						
5.8	[6-0E]	Temperatura máxima	R/W	(*3) [E-07]=0: 40-75°C, passo: 1°C 60°C (*3) [E-07]=5: 40-80°C, passo: 1°C 80°C (*4): 40-65°C, passo: 1°C 65°C		
5.9	[6-00]	Histerese	R/W	2-40°C, passo: 1°C 8°C		
5.A	[6-08]	Histerese do reaquecimento	R/W	2-20°C, passo: 1°C 10°C		
5.B		Modo de regulação	R/W	0: Abs. 1: Dep. do clima		
Curva DC						
5.C	[0-0B]	Valor de saída da água para temp. ambiente alta para curva DC de AQS.	R/W	35-[6-0E]°C, passo: 1°C 55°C		
5.C	[0-0C]	Valor de saída da água para temp. ambiente baixa para curva DC de AQS.	R/W	45-[6-0E]°C, passo: 1°C 60°C		
5.C	[0-0D]	Temp. ambiente alta para curva DC de AQS.	R/W	10-25°C, passo: 1°C 15°C		
5.C	[0-0E]	Temp. ambiente baixa para curva DC de AQS.	R/W	-40-5°C, passo: 1°C -10°C		
Depósito						
5.D	[6-01]	Margem	R/W	0-10°C, passo: 1°C 2°C		
5.E		Tipo de curva DC	R/O	0: 2 pontos 1: Desvio do declive		
Definições de utilizador						
Silencioso						
7.4.1		Operação	R/W	0: DLG 1: Manual 2: Automático		
7.4.3		nível	R/W	0: Silencioso 1: Mais silencioso 2: O mais silencioso		
Preço da eletricidade						
7.5.1		Elevada	R/W	0,00-990/kWh 1/kWh		
7.5.2		Média	R/W	0,00-990/kWh 1/kWh		
7.5.3		Reduzida	R/W	0,00-990/kWh 1/kWh		
Definições de utilizador						
7.6		Preço do gás	R/W	0,00-990/kWh 0,00-290/MBtu 1,0/kWh		
Regulações de instalador						
Assistente de configuração						
Sistema						
9.1.3.2	[E-03]	Tipo de BUH	R/O	3: 6V (*1) 4: 9W (*2)		
9.1.3.3	[E-05] [E-06] [E-07]	Água quente sanitária	R/W	Sem AQS (*3) EKHW (*3) Integrado (*4) EKHWP (*3)		
9.1.3.4	[4-06]	Emergência	R/W	0: Manual 1: Automático 2: Red. auto. AA/ AQS LIGADOS 3: Red. auto. AA/ AQS DESLIGADOS 4: Normal auto. AA/ AQS DESLIGADOS		
9.1.3.5	[7-02]	Número de zonas	R/W	0: Uma zona 1: Duas zonas		
9.1.3.6	[E-0D]	Sistema abastecido de glicol	R/W	0: Não 1: Sim		
9.1.3.7	[6-02]	Capacidade BSH (*3)	R/W	0-10kW, passo: 0,2kW 3kW (*3) 0kW (*4)		
Aquecedor de reserva						
9.1.4.1	[5-0D]	Tensão	R/W (*1) R/O (*2)	0: 230V, 1- (*1) 1: 230V, 3- (*1) 2: 400V, 3- (*2)		
9.1.4.2	[4-0A]	Configuração	R/W	0: 1 1: 1/1+2 (*1) (*2) 2: 1/2 3: 1/2 + 1/1+2 em emergência		

(*1) *6V_(*2) *9W_
(*3) ETB*_(*4) ETV*_
(*5) *X*_(*6) *H*

Tabela de regulações locais				Regulação do instalador relativamente ao valor predefinido		
Estrutura de navegação	Código de campo	Nome da regulação		Amplitude, passo Valor predefinido	Data	Valor oficial
9.1.4.3	[6-03]	Capacidade do nível 1	R/W	0~10kW, passo: 0,2kW 3kW (*1) 3kW (*2)		
9.1.4.4	[6-04]	Capacidade do nível 2 adicional	R/W	0~10kW, passo: 0,2kW 4kW (*1) 6kW (*2)		
Zona principal						
9.1.5.1	[2-0C]	Tipo de emissor	R/W	0: Piso radiante 1: Ventiloinconvector 2: Radiador		
9.1.5.2	[C-07]	Controlo	R/W	0: Controlo da TSA 1: Contr. TDA ext. 2: Controlo do TDA		
9.1.5.3		Modo de regulação	R/W	0: Abs. 1: Aquecimento DC, arrefecimento fixo 2: Dependente do clima		
9.1.5.4		Programa	R/W	0: Não 1: Sim		
9.1.5.5		Tipo de curva DC	R/W	0: 2 pontos 1: Desvio do declive		
9.1.6	[1-00]	Temp. ambiente baixa para curva DC do aquecimento da zona de TSA principal.	R/W	-40~5°C, passo: 1°C -15°C		
9.1.6	[1-01]	Temp. ambiente alta para curva DC do aquecimento da zona de TSA principal.	R/W	10~25°C, passo: 1°C 15°C		
9.1.6	[1-02]	Valor de saída da água para temp. ambiente baixa para curva DC do aquecimento da zona de TSA principal.	R/W	[9-01]~[9-00], passo: 1°C [2-0C]=0 35°C [2-0C]=1 45°C [2-0C]=2 65°C		
9.1.6	[1-03]	Valor de saída da água para temp. ambiente alta para curva DC do aquecimento da zona de TSA principal.	R/W	[9-01]~min(45, [9-00])°C, passo: 1°C [2-0C]=0 25°C [2-0C]=1 35°C [2-0C]=2 35°C		
9.1.7	[1-06]	Temp. ambiente baixa para curva DC do arrefecimento da zona de TSA principal.	R/W	10~25°C, passo: 1°C 20°C		
9.1.7	[1-07]	Temp. ambiente alta para curva DC do arrefecimento da zona de TSA principal.	R/W	25~43°C, passo: 1°C 35°C		
9.1.7	[1-08]	Valor de saída da água para temp. ambiente baixa para curva DC do arrefecimento da zona de TSA principal.	R/W	[9-03]~[9-02]°C, passo: 1°C 22°C		
9.1.7	[1-09]	Valor de saída da água para temp. ambiente alta para curva DC do arrefecimento da zona de TSA principal.	R/W	[9-03]~[9-02]°C, passo: 1°C [2-0C]=0 18°C [2-0C]=1 7°C [2-0C]=2 18°C		
Zona adicional						
9.1.8.1	[2-0D]	Tipo de emissor	R/W	0: Piso radiante 1: Ventiloinconvector 2: Radiador		
9.1.8.3		Modo de regulação	R/W	0: Abs. 1: Aquecimento DC, arrefecimento fixo 2: Dependente do clima		
9.1.8.4		Programa	R/W	0: Não 1: Sim		
9.1.9	[0-00]	Valor de saída da água para temp. ambiente alta para curva DC do aquecimento da zona de TSA adicional.	R/W	[9-05]~min(45, [9-06])°C, passo: 1°C [2-0C]=0 25°C [2-0C]=1 35°C [2-0C]=2 35°C		
9.1.9	[0-01]	Valor de saída da água para temp. ambiente baixa para curva DC do aquecimento da zona de TSA adicional.	R/W	[9-05]~[9-06]°C, passo: 1°C [2-0C]=0 35°C [2-0C]=1 45°C [2-0C]=2 65°C		
9.1.9	[0-02]	Temp. ambiente alta para curva DC do aquecimento da zona de TSA adicional.	R/W	10~25°C, passo: 1°C 15°C		
9.1.9	[0-03]	Temp. ambiente baixa para curva DC do aquecimento da zona de TSA adicional.	R/W	-40~5°C, passo: 1°C -15°C		
9.1.A	[0-04]	Valor de saída da água para temp. ambiente alta para curva DC do arrefecimento da zona de TSA adicional.	R/W	[9-07]~[9-08]°C, passo: 1°C [2-0C]=0 18°C [2-0C]=1 7°C [2-0C]=2 18°C		
9.1.A	[0-05]	Valor de saída da água para temp. ambiente baixa para curva DC do arrefecimento da zona de TSA adicional.	R/W	[9-07]~[9-08]°C, passo: 1°C 22°C		
9.1.A	[0-06]	Temp. ambiente alta para curva DC do arrefecimento da zona de TSA adicional.	R/W	25~43°C, passo: 1°C 35°C		
9.1.A	[0-07]	Temp. ambiente baixa para curva DC do arrefecimento da zona de TSA adicional.	R/W	10~25°C, passo: 1°C 20°C		
Depósito						
9.1.B.1	[6-0D]	Modo de aquecimento	R/W	0: Apenas reaquec. 1: Reaq. + prog. 2: Apenas progr.		
9.1.B.2	[6-0A]	Temperatura desejada em modo conforto	R/W	30~[6-0E]°C, passo: 1°C 60°C		
9.1.B.3	[6-0B]	Temperatura desejada em modo económico	R/W	30~min.(50, [6-0E])°C, passo: 1°C 45°C		
9.1.B.4	[6-0C]	Temperatura desejada em modo reaquecer	R/W	30~min.(50, [6-0E])°C, passo: 1°C 45°C		
9.1.B.5	[6-08]	Histerese do reaquecimento	R/W	2~20°C, passo: 1°C 10°C		

(*1) *6V_(*) *9W_
 (*3) ETB*_(*) ETV*_
 (*5) *X*_(*) *H*

(#) Apenas aplicável no idioma sueco.

4P586458-1 - 2019.07

Tabela de regulações locais				Regulação do instalador relativamente ao valor predefinido	
Estrutura de navegação	Código de campo	Nome da regulação	Amplitude, passo	Data	Valor oficial
			Valor predefinido		
Água quente sanitária					
9.2.1	[E-05] [E-06] [E-07]	Água quente sanitária	R/W	Sem AQS (*3) EKHW (*3) Integrado (*4) EKHWP (*3)	
9.2.2	[D-02]	Circulador de AQS	R/W	0: Sem circulador de AQS 1: Água quente imediata 2: Desinfecção 3: Circulação 4: Circulação e desinfecção	
9.2.4	[D-07]	Solar	R/W	0: Não 1: Sim	
Aquecedor de reserva					
9.3.1	[E-03]	Tipo de BUH	R/O	3: 6V (*1) 4: 9W (*2)	
9.3.2	[5-0D]	Tensão	R/W (*1) R/O (*2)	0: 230V, 1~ (*1) 1: 230V, 3~ (*1) 2: 400V, 3~ (*2)	
9.3.3	[4-0A]	Configuração	R/W	1: 1/1+2 (*1) (*2) 2: 1/2 3: 1/2 + 1/1+2 em emergência	
9.3.4	[6-03]	Capacidade do nível 1	R/W	0~10kW, passo: 0,2kW 2kW (*1) 3kW (*2)	
9.3.5	[6-04]	Capacidade do nível 2 adicional	R/W	0~10kW, passo: 0,2kW 4kW (*1) 6kW (*2)	
9.3.6	[5-00]	Equilíbrio	R/W	0: Permitido 1: Não permitido	
9.3.7	[5-01]	Temperatura de equilíbrio	R/W	-15~35°C, passo: 1°C 0°C	
9.3.8	[4-00]	Funcionamento	R/W	0: Desactivada 1: Activada 2: Apenas na AQS	
Resistência elétrica do depósito					
9.4.1	[6-02]	Capacidade	R/W	0~10kW, passo: 0,2kW 3kW (*3) 0kW (*4)	
9.4.3	[8-03]	Temporizador de BSH eco	R/W	20~95 min., passo: 5 min. 50 min.	
9.4.4	[4-03]	Funcionamento	R/W	0: Restringido 1: Permitido 2: Sobreposição 3: Compressor desativado 4: Apenas durante desinfecção	
Emergência					
9.5.1	[4-06]	Emergência	R/W	0: Manual 1: Automático 2: Red. auto. AA/ AQS LIGADOS 3: Red. auto. AA/ AQS DESLIGADOS 4: Normal auto. AA/ AQS DESLIGADOS	
9.5.2	[7-06]	DESACTIVAÇÃO forçada da BC	R/W	0: Desactivada 1: Activada	
Compromisso					
9.6.1	[5-02]	Prioridade ao aquecimento ambiente	R/W	0: Desactivada 1: Activada	
9.6.2	[5-03]	Temperatura para prioridade	R/W	-15~35°C, passo: 1°C 0°C	
9.6.3	[5-04]	Desvio do ponto de regulação do BSH	R/W	0~20°C, passo: 1°C 10°C	
9.6.4	[8-02]	Temporizador anti-reciclagem	R/W	0~10 horas, passo: 0,5 hora 0,5 hora [E-07]=1 3 horas [E-07]#1	
9.6.5	[8-00]	Temporizador de funcionamento mínimo	R/W	0~20 min., passo: 1 min. 1 min.	
9.6.6	[8-01]	Temporizador de funcionamento máximo	R/W	5~95 min., passo: 5 min. 30 min.	
9.6.7	[8-04]	Temporizador adicional	R/W	0~95 min., passo: 5 min. 95 min.	
Regulações de instalador					
9.7	[4-04]	Prevenção de congelamento da tubagem de água	R/O	0: Intermitente	
Fonte de alimentação com kWh bonificado					
9.8.1	[D-01]	Fonte de alimentação com kWh bonificado	R/W	0: Não 1: Activo aberto 2: Activo fechado 3: Termostato de segurança	
9.8.2	[D-00]	Permitir aquecedor	R/W	0: Nenhum 1: Apenas BSH 2: Apenas BUH 3: Todos aqueced.	
9.8.3	[D-05]	Permitir circulador	R/W	0: Desact. forçada 1: Conforme normal	
Controlo do consumo energético					
9.9.1	[4-08]	Controlo do consumo energético	R/W	0: Sem limitação 1: Contínuo 2: Entradas digit.	
9.9.2	[4-09]	Tipo	R/W	0: Corrente 1: Potência	
9.9.3	[5-05]	Limite	R/W	0~50 A, passo: 1 A 50 A	
9.9.4	[5-05]	Limite 1	R/W	0~50 A, passo: 1 A 50 A	
9.9.5	[5-06]	Limite 2	R/W	0~50 A, passo: 1 A 50 A	
9.9.6	[5-07]	Limite 3	R/W	0~50 A, passo: 1 A 50 A	
9.9.7	[5-08]	Limite 4	R/W	0~50 A, passo: 1 A 50 A	
9.9.8	[5-09]	Limite	R/W	0~20 kW, passo: 0,5 kW 20 kW	
9.9.9	[5-09]	Limite 1	R/W	0~20 kW, passo: 0,5 kW 20 kW	

(*1) *6V_(*2) *9W_
(*3) ETB*_(*4) ETV*_
(*5) *X*_(*6) *H*

Tabela de regulações locais				Regulação do instalador relativamente ao valor predefinido		
Estrutura de navegação	Código de campo	Nome da regulação		Amplitude, passo Valor predefinido	Data	Valor oficial
9.9.A	[5-0A]	Limite 2	R/W	0-20 kW, passo: 0,5 kW 20 kW		
9.9.B	[5-0B]	Limite 3	R/W	0-20 kW, passo: 0,5 kW 20 kW		
9.9.C	[5-0C]	Limite 4	R/W	0-20 kW, passo: 0,5 kW 20 kW		
9.9.D	[4-01]	Aquecedor prioritário		0: Nenhum 1: BSH 2: BUH		
9.9.F	[7-07]	Ativação BBR16 (#)	R/W	0: Desactivada 1: Activada		
Medição energética						
9.A.1	[D-08]	Contador de eletricidade 1	R/W	0: Não 1: 0,1 impulso/kWh 2: 1 impulso/kWh 3: 10 impulso/kWh 4: 100 impulso/kWh 5: 1000 impulso/kWh		
9.A.2	[D-09]	Contador de eletricidade 2	R/W	0: Não 1: 0,1 impulso/kWh 2: 1 impulso/kWh 3: 10 impulso/kWh 4: 100 impulso/kWh 5: 1000 impulso/kWh		
Sensores						
9.B.1	[C-08]	Sensor externo	R/W	0: Não 1: Sensor exterior 2: Sensor divisão		
9.B.2	[2-0B]	Desvio sens. amb. ext.	R/W	-5-5°C, passo: 0,5°C 0°C		
9.B.3	[1-0A]	Tempo para cálculo da média	R/W	0: Sem média 1: 12 horas 2: 24 horas 3: 48 horas 4: 72 horas		
Bivalente						
9.C.1	[C-02]	Bivalente	R/W	0: Não 1: Bivalente		
9.C.2	[7-05]	Eficiência da caldeira	R/W	0: Muito alta 1: Elevado 2: Média 3: Reduzida 4: Muito baixa		
9.C.3	[C-03]	Temperatura	R/W	-25-25°C, passo: 1°C 0°C		
9.C.4	[C-04]	Histerese	R/W	2-10°C, passo: 1°C 3°C		
Regulações de instalador						
9.D	[C-09]	Saída do alarme	R/W	0: Normalm. aberto 1: Normal. fechado		
9.E	[3-00]	Reinício automático	R/W	0: Não 1: Sim		
9.F	[E-08]	Função de poupança energética	R/W	0: Desactivada 1: Activada		
9.G		Desactivar proteções	R/W	0: Não 1: Sim		
Visão geral das definições de campo						
9.I	[0-00]	Valor de saída da água para temp. ambiente alta para curva DC do aquecimento da zona de TSA adicional.	R/W	[9-05]-min(45,[9-06])°C, passo: 1°C [2-0C]=0 25°C [2-0C]=1 35°C [2-0C]=2 35°C		
9.I	[0-01]	Valor de saída da água para temp. ambiente baixa para curva DC do aquecimento da zona de TSA adicional.	R/W	[9-05]-[9-06]°C, passo: 1°C [2-0C]=0 35°C [2-0C]=1 45°C [2-0C]=2 65°C		
9.I	[0-02]	Temp. ambiente alta para curva DC do aquecimento da zona de TSA adicional.	R/W	10-25°C, passo: 1°C 15°C		
9.I	[0-03]	Temp. ambiente baixa para curva DC do aquecimento da zona de TSA adicional.	R/W	-40-5°C, passo: 1°C -15°C		
9.I	[0-04]	Valor de saída da água para temp. ambiente alta para curva DC do arrefecimento da zona de TSA adicional.	R/W	[9-07]-[9-08]°C, passo: 1°C [2-0C]=0 18°C [2-0C]=1 7°C [2-0C]=2 18°C		
9.I	[0-05]	Valor de saída da água para temp. ambiente baixa para curva DC do arrefecimento da zona de TSA adicional.	R/W	[9-07]-[9-08]°C, passo: 1°C 22°C		
9.I	[0-06]	Temp. ambiente alta para curva DC do arrefecimento da zona de TSA adicional.	R/W	25-43°C, passo: 1°C 35°C		
9.I	[0-07]	Temp. ambiente baixa para curva DC do arrefecimento da zona de TSA adicional.	R/W	10-25°C, passo: 1°C 20°C		
9.I	[0-0B]	Valor de saída da água para temp. ambiente alta para curva DC de AQS.	R/W	35-[6-0E]°C, passo: 1°C 55°C		
9.I	[0-0C]	Valor de saída da água para temp. ambiente baixa para curva DC de AQS.	R/W	45-[6-0E]°C, passo: 1°C 60°C		
9.I	[0-0D]	Temp. ambiente alta para curva DC de AQS.	R/W	10-25°C, passo: 1°C 15°C		
9.I	[0-0E]	Temp. ambiente baixa para curva DC de AQS.	R/W	-40-5°C, passo: 1°C -10°C		
9.I	[1-00]	Temp. ambiente baixa para curva DC do aquecimento da zona de TSA principal.	R/W	-40-5°C, passo: 1°C -15°C		
9.I	[1-01]	Temp. ambiente alta para curva DC do aquecimento da zona de TSA principal.	R/W	10-25°C, passo: 1°C 15°C		

(*1) *6V_(*2) *9W_
 (*3) ETB*_*4) ETV*_
 (*5) *X*_*6) *H*

(#) Apenas aplicável no idioma sueco.

4P586458-1 - 2019.07

Tabela de regulações locais					Regulação do instalador relativamente ao valor predefinido		
Estrutura de navegação	Código de campo	Nome da regulação		Amplitude, passo	Valor predefinido	Data	Valor oficial
9.I	[1-02]	Valor de saída da água para temp. ambiente baixa para curva DC do aquecimento da zona de TSA principal.	R/W	[9-01]-[9-00], passo: 1°C [2-0C]=0 35°C [2-0C]=1 45°C [2-0C]=2 65°C			
9.I	[1-03]	Valor de saída da água para temp. ambiente alta para curva DC do aquecimento da zona de TSA principal.	R/W	[9-01]-min(45, [9-00])°C, passo: 1°C [2-0C]=0 25°C [2-0C]=1 35°C [2-0C]=2 35°C			
9.I	[1-04]	Arrefec. dependente do clima da zona de temperatura de saída de água principal.	R/W	0: Desactivada 1: Activada			
9.I	[1-05]	Arrefec. dependente do clima da zona de temperatura de saída de água adicional	R/W	0: Desactivada 1: Activada			
9.I	[1-06]	Temp. ambiente baixa para curva DC do arrefecimento da zona de TSA principal.	R/W	10-25°C, passo: 1°C 20°C			
9.I	[1-07]	Temp. ambiente alta para curva DC do arrefecimento da zona de TSA principal.	R/W	25-43°C, passo: 1°C 35°C			
9.I	[1-08]	Valor de saída da água para temp. ambiente baixa para curva DC do arrefecimento da zona de TSA principal.	R/W	[9-03]-[9-02]°C, passo: 1°C 22°C			
9.I	[1-09]	Valor de saída da água para temp. ambiente alta para curva DC do arrefecimento da zona de TSA principal.	R/W	[9-03]-[9-02]°C, passo: 1°C [2-0C]=0 18°C [2-0C]=1 7°C [2-0C]=2 18°C			
9.I	[1-0A]	Qual é o tempo médio para a temp. exterior?	R/W	0: Sem média 1: 12 horas 2: 24 horas 3: 48 horas 4: 72 horas			
9.I	[1-0B]	Qual é o delta T desejado em aquecimento para a zona principal?	R/W	3-10°C, passo: 1°C 5°C			
9.I	[1-0C]	Qual é o delta T desejado em aquecimento para a zona adicional?	R/W	3-10°C, passo: 1°C 10°C			
9.I	[1-0D]	Qual é o delta T desejado em arrefecimento para a zona principal?	R/W	3-10°C, passo: 1°C 5°C			
9.I	[1-0E]	Qual é o delta T desejado em arrefecimento para a zona adicional?	R/W	3-10°C, passo: 1°C 5°C			
9.I	[2-00]	Quando deve a função de desinfecção ser executada?	R/W	0: Todos os dias 1: Segunda-feira 2: Terça-feira 3: Quarta-feira 4: Quinta-feira 5: Sexta-feira 6: Sábado 7: Domingo			
9.I	[2-01]	A função de desinfecção deve ser executada?	R/W	0: Não 1: Sim			
9.I	[2-02]	Quando deve a função de desinfecção ser iniciada?	R/W	0-23 horas, passo: 1 hora 1			
9.I	[2-03]	Qual é a temp. pretendida para a desinfecção?	R/W	[E-07]≠1: 55-75°C, passo: 5°C 70°C [E-07]=1: 60°C 60°C			
9.I	[2-04]	Por quanto tempo tem de ser mantida a temp. do depósito?	R/W	[E-07]≠1: 5-60 min, passo: 5 min 10 min [E-07]=1: 40-60 min, passo: 5 min 40 min			
9.I	[2-05]	Temperatura ambiente anti-congelamento	R/W	4-16°C, passo: 1°C 8°C			
9.I	[2-06]	Proteção contra congelamento da divisão	R/W	0: Desactivada 1: Activada			
9.I	[2-09]	Ajuste o desvio na temperatura ambiente medida	R/W	-5-5°C, passo: 0,5°C 0°C			
9.I	[2-0A]	Ajuste o desvio na temperatura ambiente medida	R/W	-5-5°C, passo: 0,5°C 0°C			
9.I	[2-0B]	Qual é o desvio necessário na temp. exterior medida?	R/W	-5-5°C, passo: 0,5°C 0°C			
9.I	[2-0C]	Que tipo emissor está ligado à zona da TSA principal?	R/W	0: Piso radiante 1: Ventiloinconvector 2: Radiador			
9.I	[2-0D]	Que tipo emissor está ligado à zona da TSA adicional?	R/W	0: Piso radiante 1: Ventiloinconvector 2: Radiador			
9.I	[2-0E]	Qual é a corrente máxima permitida sobre a bomba de calor?	R/W	0-50 A, passo: 1 A 50 A			
9.I	[3-00]	O reinício auto da unidade é permitido?	R/W	0: Não 1: Sim			
9.I	[3-01]	--		0			
9.I	[3-02]	--		1			
9.I	[3-03]	--		4			
9.I	[3-04]	--		2			
9.I	[3-05]	--		1			
9.I	[3-06]	Qual é a temp. ambiente máx. desejada no aquecimento?	R/W	18-30°C, passo: 0,5°C 30°C			
9.I	[3-07]	Qual é a temperatura ambiente mínima desejada no aquecimento?	R/W	12-18°C, passo: 0,5°C 12°C			
9.I	[3-08]	Qual é a temp. ambiente máx. desejada no arrefecimento?	R/W	25-35°C, passo: 0,5°C 35°C			
9.I	[3-09]	Qual é a temp. ambiente mín. desejada no arrefecimento?	R/W	15-25°C, passo: 0,5°C 15°C			
9.I	[4-00]	Qual é o modo de func. do BUH?	R/W	0: Desactivada 1: Activada 2: Apenas na AQS			

Tabela de regulações locais				Regulação do instalador relativamente ao valor predefinido		
Estrutura de navegação	Código de campo	Nome da regulação	Amplitude, passo	Valor predefinido	Data	Valor oficial
9.1	[4-01]	Que aquecedor eléctrico tem prioridade?	R/W	0: Nenhum 1: BSH 2: BUH		
9.1	[4-02]	Abaixo de que temp. exterior é o aquecimento permitido?	R/W	14~35°C, passo: 1°C 35°C		
9.1	[4-03]	Permissão de funcionamento da resistência eléctrica do depósito.	R/W	0: Restringido 1: Permitido 2: Sobreposição 3: Compressor desativado 4: Apenas durante desinfeção		
9.1	[4-04]	Prevenção de congelamento da tubagem de água	R/O	0: Intermitente		
9.1	[4-05]	--		0		
9.1	[4-06]	Emergência	R/W	0: Manual 1: Automático 2: Red. auto. AA/ AQS LIGADOS 3: Red. auto. AA/ AQS DESLIGADOS 4: Normal auto. AA/ AQS DESLIGADOS		
9.1	[4-07]	--		6		
9.1	[4-08]	Que modo de limit. de potênc. é necessário para o sistema?	R/W	0: Sem limitação 1: Contínuo 2: Entradas digit.		
9.1	[4-09]	Que tipo de limit. de potênc. é necessário?	R/W	0: Corrente 1: Potência		
9.1	[4-0A]	Configuração do aquecedor de reserva	R/W	1: 1/1+2 (*1) (*2) 2: 1/2 3: 1/2 + 1/1+2 em emergência		
9.1	[4-0B]	Histerese de comutação automática de aquecimento/arrefecimento.	R/W	1~10°C, passo: 0,5°C 1°C		
9.1	[4-0D]	Desvio de comutação automática de aquecimento/arrefecimento.	R/W	1~10°C, passo: 0,5°C 3°C		
9.1	[4-0E]	--		6		
9.1	[5-00]	O funcion. permitido do aquec. de reserva é superior à temp. de equilíb. durante o aquec. ambiente?	R/W	0: Permitido 1: Não permitido		
9.1	[5-01]	Qual é a temp. de equilíbrio para o edifício?	R/W	-15~35°C, passo: 1°C 0°C		
9.1	[5-02]	Prioridade de aquecimento ambiente.	R/W	0: Desactivada 1: Activada		
9.1	[5-03]	Temperatura de prioridade de aquecimento ambiente.	R/W	-15~35°C, passo: 1°C 0°C		
9.1	[5-04]	Correcção do ponto de regulação para a temperatura da água quente sanitária.	R/W	0~20°C, passo: 1°C 10°C		
9.1	[5-05]	Qual é o limite solicitado para DI1?	R/W	0~50 A, passo: 1 A 50 A		
9.1	[5-06]	Qual é o limite solicitado para DI2?	R/W	0~50 A, passo: 1 A 50 A		
9.1	[5-07]	Qual é o limite solicitado para DI3?	R/W	0~50 A, passo: 1 A 50 A		
9.1	[5-08]	Qual é o limite solicitado para DI4?	R/W	0~50 A, passo: 1 A 50 A		
9.1	[5-09]	Qual é o limite solicitado para DI1?	R/W	0~20 kW, passo: 0,5 kW 20 kW		
9.1	[5-0A]	Qual é o limite solicitado para DI2?	R/W	0~20 kW, passo: 0,5 kW 20 kW		
9.1	[5-0B]	Qual é o limite solicitado para DI3?	R/W	0~20 kW, passo: 0,5 kW 20 kW		
9.1	[5-0C]	Qual é o limite solicitado para DI4?	R/W	0~20 kW, passo: 0,5 kW 20 kW		
9.1	[5-0D]	Tensão do aquecedor de reserva	R/W (*1) R/O (*2)	0: 230V, 1~ (*1) 1: 230V, 3~ (*1) 2: 400V, 3~ (*2)		
9.1	[5-0E]	--		1		
9.1	[6-00]	Diferença de temperatura que determina a temperatura de ACTIVACÃO da bomba de calor.	R/W	2~40°C, passo: 1°C 8°C		
9.1	[6-01]	Diferença de temperatura que determina a temperatura de DESACTIVAÇÃO da bomba de calor.	R/W	0~10°C, passo: 1°C 2°C		
9.1	[6-02]	Qual é a capacidade do resistência eléctrica depósito?	R/W	0~10kW, passo: 0,2kW 3kW (*3) 0kW (*4)		
9.1	[6-03]	Qual é a capacidade do passo 1 aquecedor reserva?	R/W	0~10kW, passo: 0,2kW 2kW (*1) 3kW (*2)		
9.1	[6-04]	Qual é a capacidade do passo 2 aquecedor reserva?	R/W	0~10kW, passo: 0,2kW 4kW (*1) 6kW (*2)		
9.1	[6-05]	--		0		
9.1	[6-06]	--		0		
9.1	[6-07]	--		0		
9.1	[6-08]	Qual é a histerese a ser utilizada no modo de reaquec.?	R/W	2~20°C, passo: 1°C 10°C		
9.1	[6-09]	--		0		
9.1	[6-0A]	Qual é a temp. de acumulação de conforto desejada?	R/W	30~[6-0E]°C, passo: 1°C 60°C		
9.1	[6-0B]	Qual é a temperatura de acumulação eco desejada?	R/W	30~min.(50, [6-0E])°C, passo: 1°C 45°C		
9.1	[6-0C]	Qual é a temperatura de reaquecimento desejada?	R/W	30~min.(50, [6-0E])°C, passo: 1°C 45°C		
9.1	[6-0D]	Qual é o modo do ponto de regulação desejado na AQS?	R/W	0: Apenas reaquec. 1: Reaq. + prog. 2: Apenas progr.		
9.1	[6-0E]	Qual o ponto de regulação máx. da temperatura?	R/W	(*3) [E-07]=0: 40~75°C, passo: 1°C 60°C (*3) [E-07]=5: 40~80°C, passo: 1°C 80°C (*4): 40~65°C, passo: 1°C 65°C		
9.1	[7-00]	Temperatura de excesso da resistência eléctrica do depósito de água quente sanitária.	R/W	0~4°C, passo: 1°C 0°C		
9.1	[7-01]	Histerese da resistência eléctrica do depósito de água quente sanitária.	R/W	2~40°C, passo: 1°C 2°C		

(*1) *6V_(*2) *9W_
 (*3) ETB*_*4) ETV*_
 (*5) *X*_(*6) *H*

(#) Apenas aplicável no idioma sueco.

4P586458-1 - 2019.07

Tabela de regulações locais				Regulação do instalador relativamente ao valor predefinido	
Estrutura de navegação	Código de campo	Nome da regulação	Amplitude, passo	Valor predefinido	Valor oficial
9.1	[7-02]	Quantas zonas de temperatura de saída de água existem?	R/W	0: 1 zona de TSA 1: 2 zonas de TSA	
9.1	[7-03]	--		2.5	
9.1	[7-04]	--		0	
9.1	[7-05]	Eficiência da caldeira	R/W	0: Muito alta 1: Elevado 2: Média 3: Reduzida 4: Muito baixa	
9.1	[7-06]	DESACTIVAÇÃO forçada da BC	R/W	0: Desactivada 1: Activada	
9.1	[7-07]	Ativação BBR16 (#)	R/W	0: Desactivada 1: Activada	
9.1	[8-00]	Tempo mínimo de funcionamento da água quente sanitária.	R/W	0-20 min., passo: 1 min. 1 min.	
9.1	[8-01]	Tempo máximo de funcionamento da água quente sanitária.	R/W	5-95 min., passo: 5 min. 30 min.	
9.1	[8-02]	Tempo de anti-reciclagem.	R/W	0-10 horas, passo: 0,5 hora 0,5 hora [E-07]=1 3 horas [E-07]#1	
9.1	[8-03]	Temporizador de atraso da resistência eléctrica do depósito.	R/W	20-95 min., passo: 5 min. 50 min.	
9.1	[8-04]	Tempo adicional de funcionamento para o tempo máximo de funcionamento.	R/W	0-95 min., passo: 5 min. 95 min.	
9.1	[8-05]	Permitir modulação da TSA para controlar a divisão?	R/W	0: Não 1: Sim	
9.1	[8-06]	Modulação máxima da temperatura de saída de água.	R/W	0-10°C, passo: 1°C 5°C	
9.1	[8-07]	Qual é a TSA princ. de conforto desejada no arrefecimento?	R/W	[9-03]-[9-02], passo: 1°C 18°C	
9.1	[8-08]	Qual é a TSA principal eco desejada no arrefecimento?	R/W	[9-03]-[9-02], passo: 1°C 20°C	
9.1	[8-09]	Qual é a TSA princ. de conforto desejada no aquecimento?	R/W	[9-01]-[9-00], passo: 1°C 35°C	
9.1	[8-0A]	Qual é a TSA principal eco desejada no aquecimento?	R/W	[9-01]-[9-00], passo: 1°C 33°C	
9.1	[8-0B]	--		13	
9.1	[8-0C]	--		10	
9.1	[8-0D]	--		16	
9.1	[9-00]	Qual é a TSA máxima desejada p/ a zona principal no aquec.?	R/W	[2-0C]=2: 37-70, passo: 1°C 70°C [2-0C]#2: 37-55, passo: 1°C 55°C	
9.1	[9-01]	Qual é a TSA mínima desejada p/ a zona principal no aquecimento?	R/W	15-37°C, passo: 1°C 25°C	
9.1	[9-02]	Qual é a TSA máxima desejada p/ a zona principal no arref.?	R/W	18-22°C, passo: 1°C 22°C	
9.1	[9-03]	Qual é a TSA mínima desejada p/ a zona principal no arrefecimento?	R/W	5-18°C, passo: 1°C 7°C	
9.1	[9-04]	Temperatura de excesso da temperatura de saída de água.	R/W	1-4°C, passo: 1°C 1°C	
9.1	[9-05]	Qual é a TSA mínima desejada p/ a zona adic. no aquecimento?	R/W	15-37°C, passo: 1°C 25°C	
9.1	[9-06]	Qual é a TSA máxima desejada p/ a zona adic. no aquecimento?	R/W	[2-0D]=2: 37-70, passo: 1°C 70°C [2-0D]#2: 37-55, passo: 1°C 55°C	
9.1	[9-07]	Qual é a TSA mínima desejada p/ a zona adic. no arrefecimento?	R/W	5-18°C, passo: 1°C 7°C	
9.1	[9-08]	Qual é a TSA máxima desejada p/ a zona adic. no arrefec.?	R/W	18-22°C, passo: 1°C 22°C	
9.1	[9-0C]	Histerese da temperatura ambiente.	R/W	1-6°C, passo: 0,5°C 1 °C	
9.1	[9-0D]	Limitação de velocidade da bomba	R/W	0-8, passo:1 0: Sem limitação 1-4: 50-80% 5-8: 50-80% durante amostragem 6	
9.1	[9-0E]	--		6	
9.1	[C-00]	Prioridade de aquecimento de água sanitária.	R/W	0: Prioridade solar 1: Prioridade da bomba de calor	
9.1	[C-01]	--		0	
9.1	[C-02]	Está ligada uma fonte de calor de reserva externa?	R/W	0: Não 1: Bivalente	
9.1	[C-03]	Temperatura de activação bivalente.	R/W	-25-25°C, passo: 1°C 0°C	
9.1	[C-04]	Temperatura de histerese bivalente.	R/W	2-10°C, passo: 1°C 3°C	
9.1	[C-05]	Qual o tipo contacto do pedido térmico para a zona principal?	R/W	0 - 1:1 contacto 2: 2 contactos	
9.1	[C-06]	Qual o tipo contacto do pedido térmico para a zona adic.?	R/W	0 - 1:1 contacto 2: 2 contactos	
9.1	[C-07]	Qual é o método de controlo da unidade em climatização?	R/W	0: Controlo da TSA 1: Contr. TDA ext. 2: Controlo do TDA	
9.1	[C-08]	Que tipo de sensor externo está instalado?	R/W	0: Não 1: Sensor exterior 2: Sensor divisão	
9.1	[C-09]	Qual é o tipo de contacto de saída do alarme necessário?	R/W	0: Normalm. aberto 1: Normal. fechado	
9.1	[C-0A]	--		0	
9.1	[C-0B]	--		0	
9.1	[C-0C]	--		0	
9.1	[C-0D]	--		0	
9.1	[C-0E]	--		0	

Tabela de regulações locais				Regulação do instalador relativamente ao valor predefinido		
Estrutura de navegação	Código de campo	Nome da regulação	Amplitude, passo	Valor predefinido	Data	Valor oficial
9.I	[D-00]	Que emissores permite-se func. no periodo kWh bonificado?	R/W	0: Nenhum 1: Apenas BSH 2: Apenas BUH 3: Todos aqueced.		
9.I	[D-01]	Tipo contacto em instalações com taxa de kWh bonificado?	R/W	0: Não 1: Activo aberto 2: Activo fechado 3: Termostato de segurança		
9.I	[D-02]	Que tipo de circulador p/ AQS está instalado?	R/W	0: Sem circulador de AQS 1: Água quente imediata 2: Desinfecção 3: Circulação 4: Circulação e desinfecção		
9.I	[D-03]	Compensação de temperatura de saída de água de cerca de 0°C.	R/W	0: Não 1: aumentar 2°C; alcance 4°C 2: aumentar 4°C; alcance 4°C 3: aumentar 2°C; alcance 8°C 4: aumentar 4°C; alcance 8°C		
9.I	[D-04]	Está ligada uma PCB para controlo externo?	R/W	0: Não 1: Ctr cons. ener.		
9.I	[D-05]	É permit. o func. da BC no periodo kWh bonificado?	R/W	0: Desact. forçada 1: Conforme normal		
9.I	[D-07]	Está ligado um kit solar?	R/W	0: Não 1: Sim		
9.I	[D-08]	É utilizado um contador de kWh externo p/ medição de potência?	R/W	0: Não 1: 0,1 impulso/kWh 2: 1 impulso/kWh 3: 10 impulso/kWh 4: 100 impulso/kWh 5: 1000 impulso/kWh		
9.I	[D-09]	É utilizado um contador de kWh externo p/ medição de potência?	R/W	0: Não 1: 0,1 impulso/kWh 2: 1 impulso/kWh 3: 10 impulso/kWh 4: 100 impulso/kWh 5: 1000 impulso/kWh		
9.I	[D-0A]	--		0		
9.I	[D-0B]	--		2		
9.I	[D-0C]	--		0		
9.I	[D-0D]	--		0		
9.I	[D-0E]	--		0		
9.I	[E-00]	Que tipo de unidade está instalada?	R/O	0-5 0: LT split		
9.I	[E-01]	Que tipo de compressor está instalado?	R/O	1		
9.I	[E-02]	Qual é o tipo de software da unidade interior?	R/W (*5) R/O (*6)	0: Reversível (*5) 1: Apenas aquecimento (*6)		
9.I	[E-03]	Qual é o número de passos do aquecedor de reserva?	R/O	3: 6V (*1) 4: 9W (*2)		
9.I	[E-04]	A função poup. energ. está disp. na unid. exterior?	R/O	0: Não 1: Sim		
9.I	[E-05]	O sistema é capaz de preparar água quente sanitária?	R/W	0: Não (*3) 1: Sim (*4)		
9.I	[E-06]	--		1		
9.I	[E-07]	Que tipo de depósito de AQS está instalado?	R/W	0-6 0: EKHV (*3) 1: Integrado (*4) 5: EKHWP (*3)		
9.I	[E-08]	Função de poupança de energia para unidade de exterior.	R/W	0: Desactivada 1: Activada		
9.I	[E-09]	--		1		
9.I	[E-0B]	Kit de duas zonas instalado?	R/O	0		
9.I	[E-0C]	--		0		
9.I	[E-0D]	Foi colocado glicol no circuito?	R/W	0: Não 1: Sim		
9.I	[E-0E]	--		0		
9.I	[F-00]	Funcionamento do circulador permitido no âmbito exterior.	R/W	0: Desactivada 1: Activada		
9.I	[F-01]	Acima de que temp. exterior é o arrefecimento permitido?	R/W	10-35°C, passo: 1°C 20°C		
9.I	[F-02]	--		3		
9.I	[F-03]	--		5		
9.I	[F-04]	--		0		
9.I	[F-05]	--		0		
9.I	[F-09]	Funcionamento do circulador durante a anomalia do fluxo.	R/W	0: Desactivada 1: Activada		
9.I	[F-0A]	--		0		
9.I	[F-0B]	Fechar válvula de fecho durante a DESACTIVAÇÃO térmica?	R/W	0: Não 1: Sim		
9.I	[F-0C]	Fechar válvula de fecho durante o arrefecimento?	R/W	0: Não 1: Sim		
9.I	[F-0D]	Qual é o modo de funcionamento da circulador?	R/W	0: Contínuo 1: Amostra 2: Pedido		

(*1) *6V_(*2) *9W_
 (*3) ETB*_*4) ETV*_
 (*5) *X*_*6) *H*

(#) Apenas aplicável no idioma sueco.

4P586458-1 - 2019.07

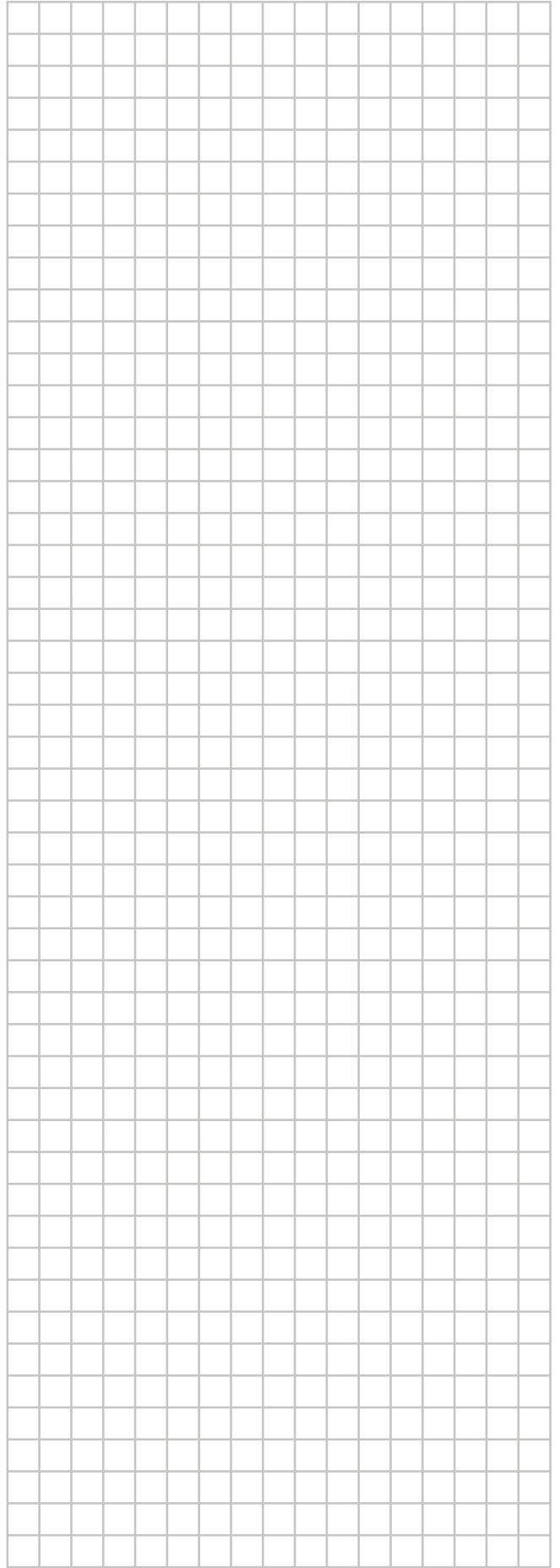
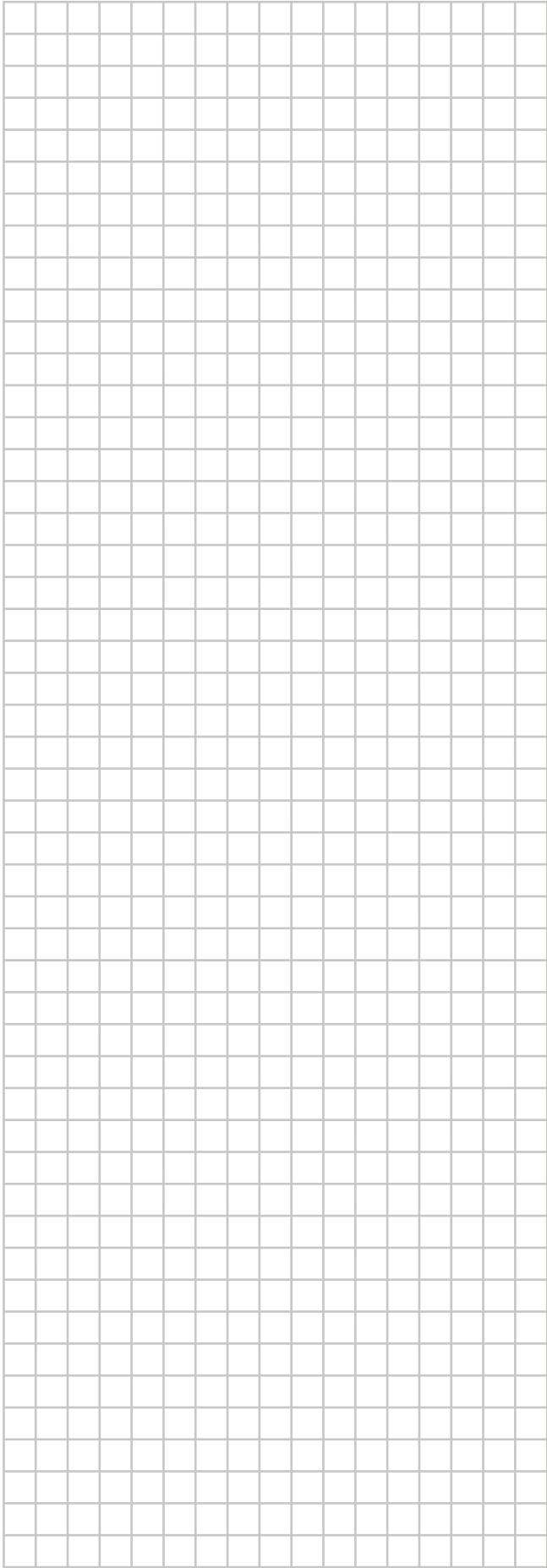

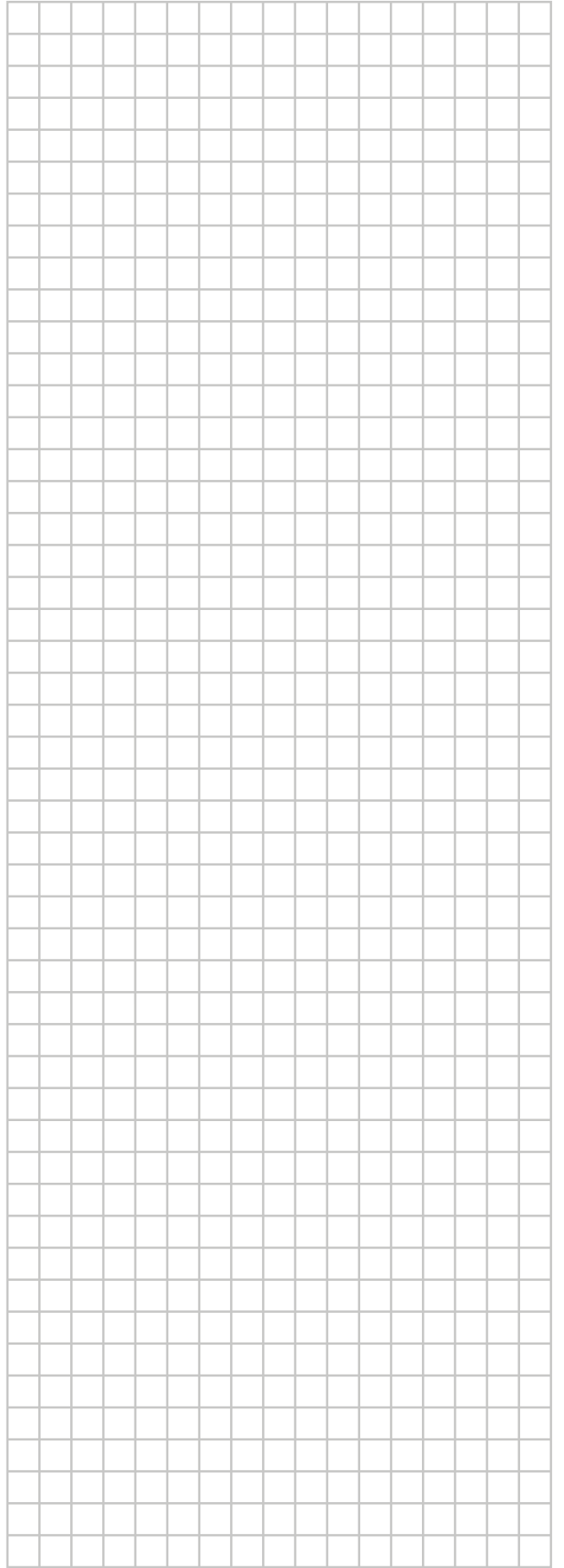
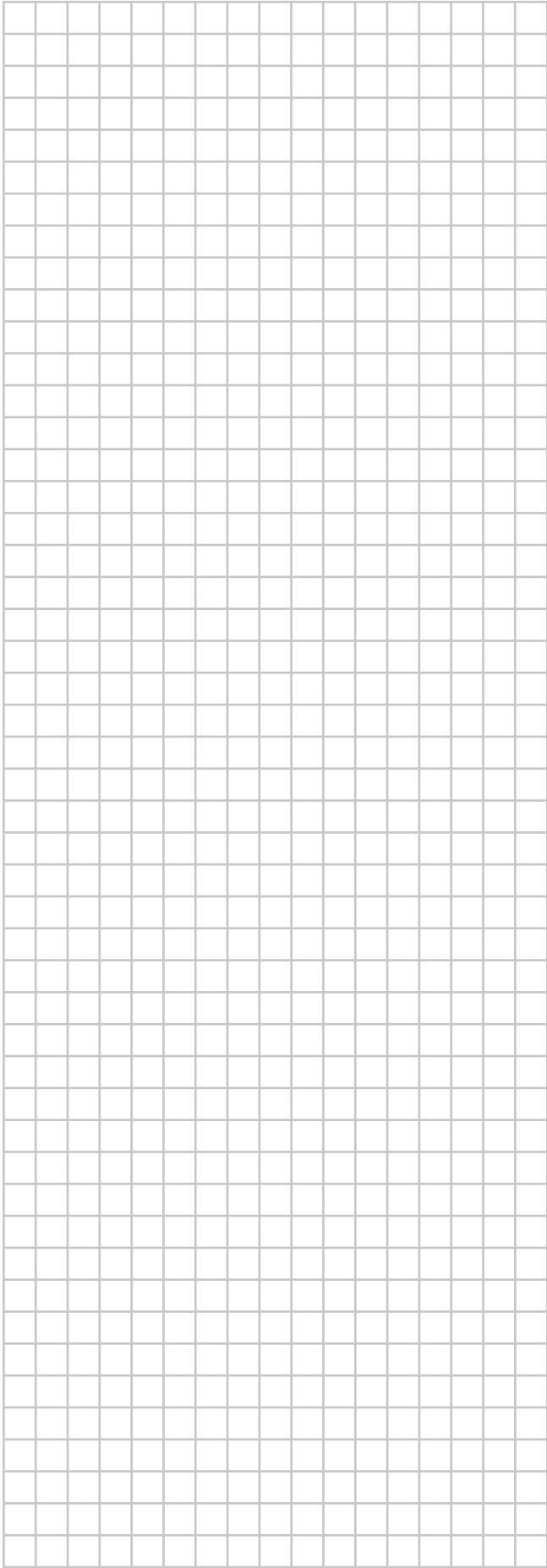

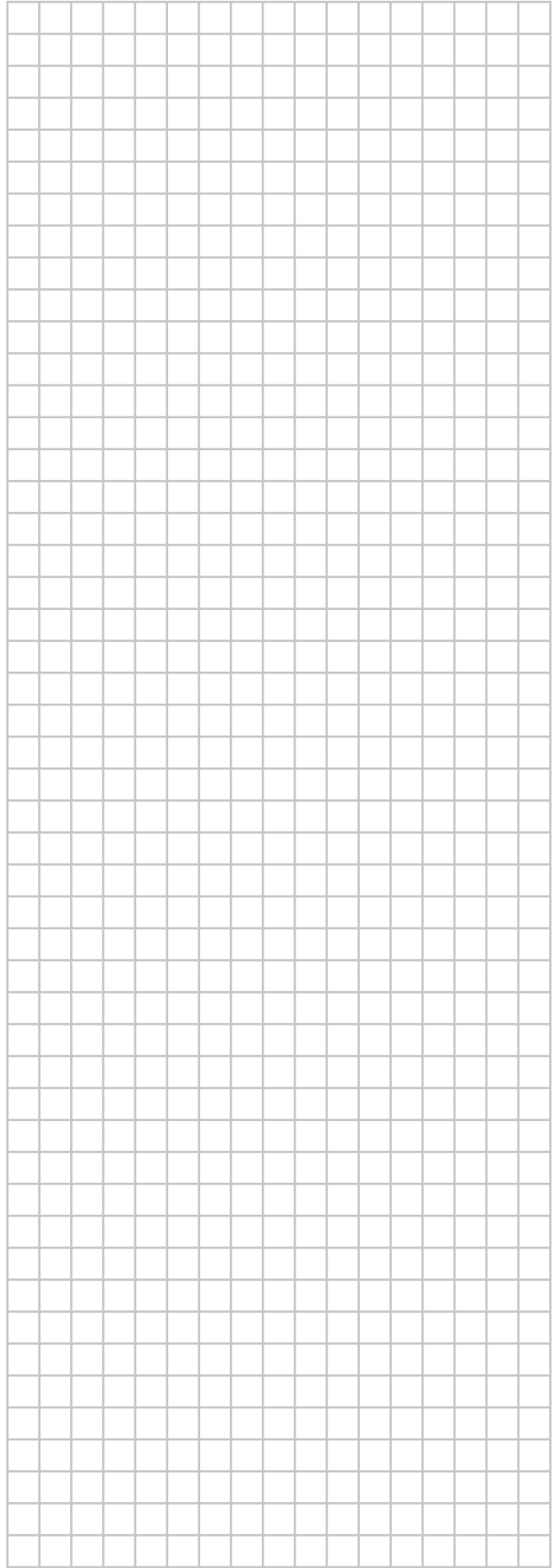
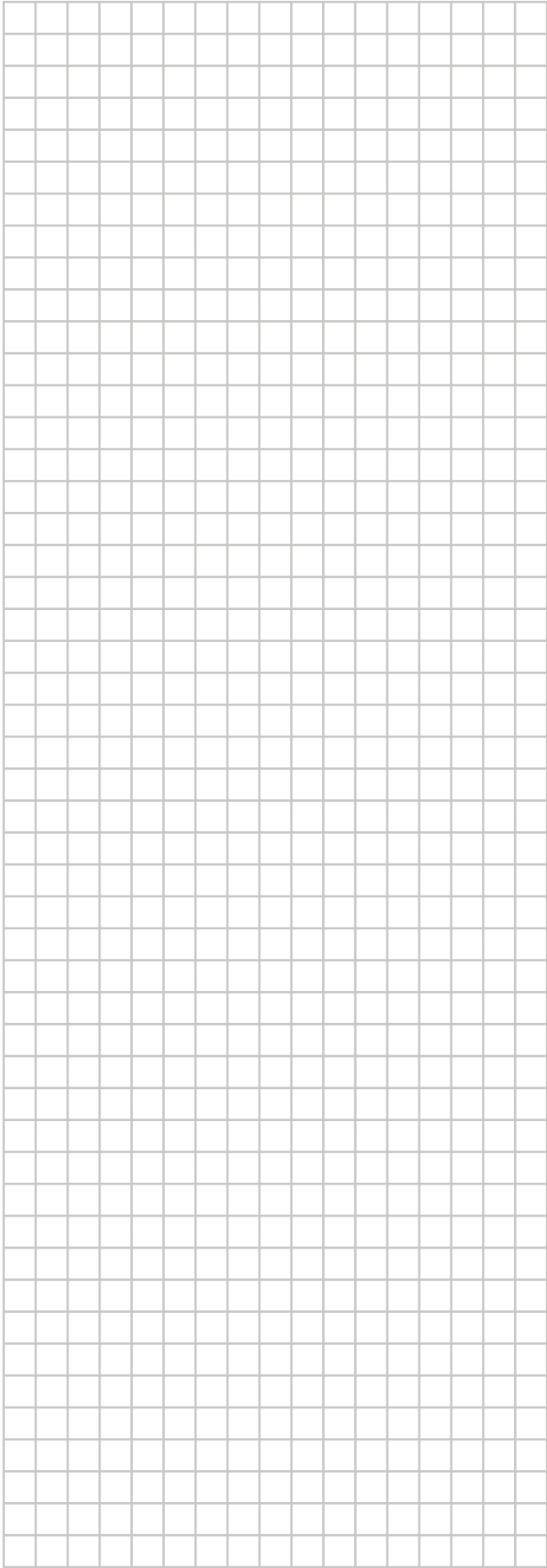

ERC

Copyright 2019 Daikin

DAIKIN EUROPE N.V.
Zandvoordestraat 300, B-8400 Oostende, Belgium

4P587502-1A 2020.01