

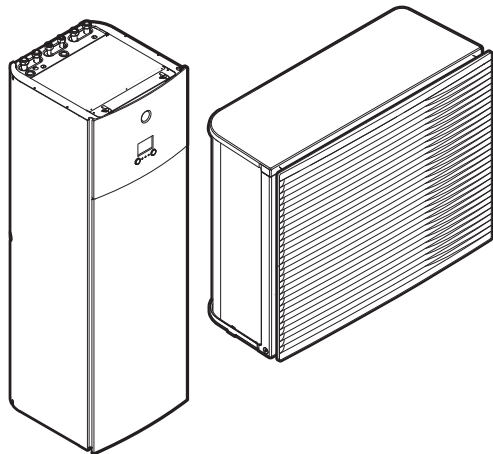

Uzstādītāja rokasgrāmata

# Daikin Altherma 3 H HT F



<https://daikintechnicaldatahub.eu>



EPRA14DAV3  
EPRA16DAV3  
EPRA18DAV3

EPRA14DAW1  
EPRA16DAW1  
EPRA18DAW1

ETVH16S18DA6V(G)  
ETVH16S23DA6V(G)  
ETVH16S18DA9W(G)  
ETVH16S23DA9W(G)  
ETVX16S18DA6V(G)  
ETVX16S23DA6V(G)  
ETVX16S18DA9W(G)  
ETVX16S23DA9W(G)

# Satura rādītājs

<b>1</b>	<b>Vispārīgas drošības piesardzības pasākumi</b>	<b>6</b>
1.1	Informācija par dokumentāciju .....	6
1.1.1	Bridinājumu un simbolu nozīme .....	6
1.2	Informācija uzstādītājam .....	7
1.2.1	Vispārīgi .....	7
1.2.2	Uzstādīšanas vieta .....	8
1.2.3	Dzesējošā viela.....	9
1.2.4	Sālsūdens .....	10
1.2.5	Ūdens.....	11
1.2.6	Elektrība.....	11
<b>2</b>	<b>Informācija par dokumentāciju</b>	<b>14</b>
2.1	Par šo dokumentu.....	14
2.2	Uzstādītāja atsauces rokasgrāmata īsumā .....	15
<b>3</b>	<b>Informācija par iepakojumu</b>	<b>17</b>
3.1	Pārskats. Informācija par iepakojumu .....	17
3.2	Ārējais bloks .....	17
3.2.1	Rīkošanās ar ārējo bloku.....	17
3.2.2	Āra iekārtas izpakošana.....	19
3.2.3	Ārpus telpām uzstādāmās iekārtas piederumu noņemšana .....	20
3.3	Iekštelpu iekārta.....	21
3.3.1	Iekšējā bloka izpakošana .....	21
3.3.2	Piederumu izņemšana no iekšējā bloka.....	21
3.3.3	Rīkošanās ar iekšējo bloku.....	21
<b>4</b>	<b>Informācija par iekārtām un papildaprīkojumu</b>	<b>22</b>
4.1	Pārskats. Informācija par iekārtām un papildaprīkojumu.....	22
4.2	Identifikācija .....	22
4.2.1	Identifikācijas uzlīme: āra iekārta.....	22
4.2.2	Identifikācijas etiķete: iekšējais bloks .....	23
4.3	Iekārtu un papildaprīkojumu kombinēšana .....	23
4.3.1	Iespējamās iekštelpu iekārtu un āra iekārtu kombinācijas.....	23
4.3.2	Iespējamās āra iekārtas opcijas.....	24
4.3.3	Pieejamais iekštelpu iekārtas papildaprīkojums .....	24
<b>5</b>	<b>Norādes par lietošanu</b>	<b>27</b>
5.1	Pārskats. Norādes par lietošanu .....	27
5.2	Telpu apsildes/dzesēšanas sistēmas iestatīšana .....	28
5.2.1	Viena telpa.....	29
5.2.2	Vairākas telpas — viena LWT zona.....	33
5.2.3	Vairākas telpas — divas LWT zonas .....	37
5.3	Telpu apsildes papildu apsildes avota iestatīšana.....	40
5.4	Karstā ūdens tvertnes iestatīšana.....	43
5.4.1	Sistēmas izkārtojums — iebūvēta DHW tvertne.....	43
5.4.2	DHW tvertnes tilpuma un vēlamās temperatūras atlase .....	43
5.4.3	Iestatīšana un konfigurēšana — DHW tvertne .....	44
5.4.4	Tūlītēja karstā ūdens DHW sūkņis.....	45
5.4.5	Dezinfekcijas DHW sūkņis.....	45
5.5	Enerģijas mērīšanas iestatīšana .....	46
5.5.1	Saražotais siltums .....	46
5.5.2	Patērētā enerģija .....	47
5.5.3	Normāla strāvas padeves kWh norma .....	47
5.5.4	Vēlamā kWh nomināla barošanas bloks .....	49
5.6	Jaudas patēriņa kontroles iestatīšana .....	50
5.6.1	Pastāvīga jaudas ierobežošana.....	50
5.6.2	Jaudas ierobežošanu aktivizē digitālā ievade.....	51
5.6.3	Jaudas ierobežošana process .....	52
5.6.4	BBR16 jaudas ierobežošana .....	53
5.7	Āra temperatūras sensora iestatīšana.....	53
<b>6</b>	<b>Iekārtas uzstādīšana</b>	<b>55</b>
6.1	Uzstādīšanas vietas sagatavošana .....	55
6.1.1	Āra iekārtas uzstādīšanas vietas prasības .....	55
6.1.2	Āra iekārtas papildu uzstādīšanas vietas prasības auksta klimata apstākļos .....	57
6.1.3	Iekšējpāš ievietojamās iekārtas uzstādīšanas vietas prasības.....	58

6.2	Iekārtu atvēršana un aizvēršana.....	59
6.2.1	Par iekārtu atvēršanu .....	59
6.2.2	Ārpus telpām uzstādāmās iekārtas atvēršana .....	59
6.2.3	Transporta balsta noņemšana.....	60
6.2.4	Ārējā bloka aizvēršana.....	60
6.2.5	Iekštelpu iekārtas atvēršana.....	61
6.2.6	Lai nolaistu uz leju iekštelpu iekārtas slēdžu kārbu .....	63
6.2.7	Iekštelpu iekārtas aizvēršana .....	64
6.3	Ārpus telpām uzstādāmās iekārtas montāža .....	64
6.3.1	Āra iekārtas montāža.....	64
6.3.2	Piesardzības pasākumi āra iekārtas montāžas laikā .....	64
6.3.3	Uzstādīšanas konstrukcijas nodrošināšana .....	64
6.3.4	Ārējā bloka uzstādīšana.....	65
6.3.5	Drenāžas nodrošināšana .....	66
6.3.6	Drenāžas restu uzstādīšana.....	68
6.3.7	Drenāžas restu noņemšana un novietošana drošā stāvoklī.....	69
6.4	Iekšējā bloka uzstādīšana.....	71
6.4.1	Iekštelpu iekārtas montāža .....	71
6.4.2	Piesardzības pasākumi iekštelpu iekārtas montāžas laikā.....	71
6.4.3	Iekštelpu iekārtas uzstādīšana.....	71
6.4.4	Lai pieslēgtu drenāžas cauruli pie drenāžas sistēmas.....	72
<b>7</b>	<b>Cauruļu uzstādīšana</b>	<b>74</b>
7.1	Ūdens cauruļu sagatavošana .....	74
7.1.1	Ūdens kontūra prasības.....	74
7.1.2	Izplešanās trauka sākotnējā spiediena aprēķināšanas formula.....	76
7.1.3	Ūdens tilpuma un plūsmas ātruma pārbaude .....	76
7.1.4	Izplešanās trauka sākotnējā spiediena maiņa.....	79
7.1.5	Ūdens tilpuma pārbaude: piemēri .....	79
7.2	Ūdens cauruļu pievienošana.....	80
7.2.1	Par ūdens cauruļu pievienošanu .....	80
7.2.2	Piesardzības pasākumi ūdens cauruļu pievienošanas laikā .....	80
7.2.3	Ūdens cauruļu pievienošana .....	80
7.2.4	Recirkulācijas cauruļu pievienošana .....	82
7.2.5	Ūdens kontūra papildīšana.....	83
7.2.6	Ūdens kontūra aizsardzība pret sasaldēšanu.....	83
7.2.7	Karstā ūdens tvirtnes uzpilde.....	86
7.2.8	Ūdens cauruļu izolēšana.....	86
<b>8</b>	<b>Elektroinstalācija</b>	<b>88</b>
8.1	Par elektroinstalācijas vadu pievienošanu .....	88
8.1.1	Piesardzības pasākumi elektroinstalācijas vadu uzstādīšanas laikā .....	88
8.1.2	Norādes par elektroinstalācijas vadu pievienošanu .....	89
8.1.3	Par elektrisko saderību .....	90
8.1.4	Par vēlamā kWh nomināla barošanas bloku .....	90
8.1.5	Pārskats par elektriskajiem savienojumiem, izņemot ārējos izpildmehānismus .....	91
8.2	Savienojumi ar āra iekārtu .....	92
8.2.1	Elektroinstalācijas vadu pievienošana āra iekārtai .....	92
8.2.2	Gaisa termistora pārvietošana uz āra iekārtu.....	98
8.3	Savienojumi ar iekštelpu iekārtu .....	99
8.3.1	Elektrotīkla strāvas padeves avota pievienošana .....	102
8.3.2	Rezerves sildītāja strāvas padeves pievienošana.....	105
8.3.3	Noslēgvārsta pievienošana.....	107
8.3.4	Elektrības skaitītāju pievienošana .....	108
8.3.5	Karstā ūdens sūkņa pievienošana .....	109
8.3.6	Signāla izvada pievienošana .....	110
8.3.7	Telpas dzesēšanas/apsildes IESLĒGŠANAS/IZSLĒGŠANAS izvada pievienošana.....	111
8.3.8	Pārslēgšanas uz ārējo siltuma avotu pievienošana.....	112
8.3.9	Strāvas patēriņa digitālo ievadu pievienošana .....	113
8.3.10	Drošības termostata pieslēgšana (parasti aizvērts kontakts).....	114
8.4	Elektroinstalācijas vadu pievienošana iekštelpu iekārtai .....	115
<b>9</b>	<b>Konfigurācija</b>	<b>117</b>
9.1	Pārskats: konfigurācija .....	117
9.1.1	Piekluve visbiežāk lietotajām komandām .....	118
9.2	Konfigurācijas vednis .....	120
9.3	Iespējamie ekrāni.....	122
9.3.1	Iespējamie ekrāni: pārskats.....	122
9.3.2	Sākuma ekrāns.....	122
9.3.3	Galvenās izvēlnes ekrāns.....	125

9.3.4	Izvēlnes ekrāns.....	126
9.3.5	Iestatītās vērtības ekrāns.....	126
9.3.6	Detalizēts ekrāns ar vērtībām .....	127
9.3.7	Grafika ekrāns: Piemērs.....	127
9.4	No laika apstākļiem atkarīga līkne .....	131
9.4.1	Kas ir no laikapstākļiem atkarīgā līkne?.....	131
9.4.2	2 punktu līkne .....	132
9.4.3	Līknes slīpums-nobīde .....	133
9.4.4	No laikapstākļiem atkarīgo līkņu izmantošana.....	134
9.5	Iestatījumu izvēlne .....	136
9.5.1	Darbības traucējumi .....	136
9.5.2	Telpa .....	137
9.5.3	Galvenā zona .....	141
9.5.4	Papildu zona .....	151
9.5.5	Telpu apsilde/dzesēšana .....	157
9.5.6	Tvertne.....	165
9.5.7	Lietotāja iestatījumi .....	172
9.5.8	Informācija.....	177
9.5.9	Uzstādītāja iestatījumi.....	178
9.5.10	Nodošana ekspluatācijā.....	196
9.5.11	Darbība .....	196
9.5.12	WLAN adapteris .....	197
9.6	Izvēlnu struktūra: lietotāja iestatījumu pārskats.....	199
9.7	Izvēlnu struktūra: uzstādītāja iestatījumu pārskats.....	200
<b>10</b>	<b>Nodošana ekspluatācijā</b>	<b>201</b>
10.1	Pārskats. Nodošana ekspluatācijā.....	201
10.2	Piesardzības pasākumi, nododot ekspluatācijā .....	202
10.3	Kontrolsaraksts pirms nodošanas ekspluatācijā.....	202
10.4	Kontrolsaraksts, nododot ekspluatācijā .....	203
10.4.1	Minimālais plūsmas ātrums.....	203
10.4.2	Atgaisošanas funkcija .....	203
10.4.3	Pārbaudes procedūra .....	205
10.4.4	Izpildmehānisma pārbaudes procedūra .....	206
10.4.5	Zemgrīdas apsildāmo lokšņu žāvēšana .....	207
<b>11</b>	<b>Nodošana lietotājam</b>	<b>211</b>
<b>12</b>	<b>Apkope un remonts</b>	<b>212</b>
12.1	Pārskats: apkope un remonts .....	212
12.2	Tehniskās apkopes drošības piesardzības pasākumi.....	212
12.3	Ikgadējā apkope .....	213
12.3.1	Āra iekārtas ikgadējā apkope: pārskats.....	213
12.3.2	Āra iekārtas ikgadējā apkope: norādījumi.....	213
12.3.3	Iekštelpu iekārtas ikgadējā apkope: pārskats .....	213
12.3.4	Iekštelpu iekārtas ikgadējā apkope: norādījumi .....	213
12.4	Karstā ūdens tvertnes izsūkņēšana .....	216
12.5	Par ūdens filtra tīrīšanu problēmu gadījumā.....	216
12.5.1	Ūdens filtra izņemšana .....	217
12.5.2	Ūdens filtra tīrīšana problēmu gadījumā .....	217
12.5.3	Ūdens filtra uzstādīšana .....	218
<b>13</b>	<b>Problēmu novēršana</b>	<b>220</b>
13.1	Pārskats: problēmu novēršana .....	220
13.2	Piesardzības pasākumi problēmu novēršanas laikā .....	220
13.3	Problēmu novēršana, vadoties pēc simptomiem.....	221
13.3.1	Pazīme: iekārta NESILDA vai NEDZESĒ, kā paredzams.....	221
13.3.2	Pazīme: karstais ūdens NESASNIEDZ vēlamu temperatūru .....	222
13.3.3	Pazīme: kompresors NESĀK darbu (telpas apsilde vai karstā ūdens uzsildīšana) .....	222
13.3.4	Pazīme: pēc iedarbināšanas no sistēmas dzirdama burbuļojoša skaņa .....	222
13.3.5	Pazīme: sūknis ir nobloķēts .....	223
13.3.6	Pazīme: sūknis rada troksni (kavitācija) .....	224
13.3.7	Pazīme: spiedvārsts atveras .....	224
13.3.8	Pazīme: ūdens spiedvārstam ir noplūde .....	225
13.3.9	Pazīme: telpa NETIEK pietiekami apsildīta pie zemākas āra temperatūras .....	225
13.3.10	Pazīme: spiediens krāna punktā ir uz laiku netipiski augsts .....	226
13.3.11	Pazīme: tvertnes dezinfekcijas funkcija NAV izpildīta pareizi (AH kļūda).....	226
13.4	Problēmu risināšana, izmantojot kļūdu kodus .....	227
13.4.1	Lai parādītu palīdzības tekstu darbības traucējumu gadījumā.....	227
13.4.2	Kļūdu kodi: pārskats .....	227

<b>14 Likvidēšana</b>	<b>232</b>
14.1 Dzesētāja savākšana .....	232
<b>15 Tehniskie dati</b>	<b>234</b>
15.1 Apkopes atstarpe: Ārējais bloks.....	235
15.2 Cauruļu sistēma: āra iekārta .....	236
15.3 Cauruļu shēma: iekštelpu iekārta .....	237
15.4 Elektroinstalācijas shēma: āra iekārta .....	238
15.5 Elektroinstalācijas shēma: iekštelpu iekārta.....	243
<b>16 Glosārijs</b>	<b>249</b>
<b>17 Uz vietas veicamo iestatījumu tabula</b>	<b>251</b>

# 1 Vispārīgas drošības piesardzības pasākumi

## Šajā nodaļā

1.1	Informācija par dokumentāciju .....	6
1.1.1	Brīdinājumu un simbolu nozīme .....	6
1.2	Informācija uzstādītājam .....	7
1.2.1	Vispārīgi .....	7
1.2.2	Uzstādīšanas vieta .....	8
1.2.3	Dzesējošā viela .....	9
1.2.4	Sālsūdens .....	10
1.2.5	Ūdens .....	11
1.2.6	Elektrība .....	11

## 1.1 Informācija par dokumentāciju

- Oriģinālā dokumentācija ir rakstīta angļu valodā. Pārējās valodās ir oriģinālo dokumentu tulkojumi.
- Šajā dokumentā aprakstītie drošības pasākumi attiecas uz ļoti svarīgām tēmām un ir rūpīgi jāievēro.
- Sistēmas uzstādīšana un visas darbības, kas aprakstītas uzstādīšanas rokasgrāmatā un uzstādītāja uzziņu rokasgrāmatā, JĀVEIC pilnvarotam uzstādītājam.

### 1.1.1 Brīdinājumu un simbolu nozīme

	<b>BĪSTAMI!</b> Norāda situāciju, kas izraisa nāvi vai nopietnu savainošanos.
	<b>BĪSTAMI! ELEKTROTRIECIENA SAŅEMŠANAS RISKS</b> Norāda situāciju, kas var izraisīt elektrotrieciena saņemšanu.
	<b>BĪSTAMI! APDEGUMU GŪŠANAS RISKS</b> Norāda situāciju, kas var izraisīt apdegumu gūšanu ļoti augstas vai zemas temperatūras iedarbības rezultātā.
	<b>BĪSTAMI! EKSPLOZIJAS IZRAISĪŠANAS RISKS</b> Norāda iespējami sprādzienbīstamu situāciju.
	<b>BRĪDINĀJUMS</b> Norāda situāciju, kas var izraisīt nāvi vai nopietnu savainošanos.
	<b>BRĪDINĀJUMS: VIEGLI UZLIESMOJOŠS MATERIĀLS</b>
	<b>UZMANĪBU!</b> Norāda situāciju, kas var izraisīt nāvi vai arī vieglu vai vidēji smagu savainošanos.

**PAZIŅOJUMS**

Norāda situāciju, kas var izraisīt aprikojuma vai īpašuma bojājumus.

**INFORMĀCIJA**

Norāda noderīgus padomus vai papildinformāciju.

Uz iekārtas izmantotie simboli:

Simbols	Paskaidrojums
	Pirms uzstādīšanas izlasiet uzstādīšanas un ekspluatācijas rokasgrāmatu, kā arī elektriskās shēmas instrukciju.
	Pirms apkopes un servisa darbu veikšanas izlasiet apkopes rokasgrāmatu.
	Plašāku informāciju skatiet uzstādītāja un lietotāja uzziņu rokasgrāmatā.
	Iekārtā ir rotējošas detaļas. Ievērojiet piesardzību, veicot iekārtas apkopi vai pārbaudi.

Dokumentācijā izmantotie simboli:

Simbols	Paskaidrojums
	Norāda attēla nosaukumu vai atsauci uz to. <b>Piemērs:</b> "▲ 1–3 att." nozīmē "3. attēls 1. nodaļā".
	Norāda tabulas nosaukumu vai atsauci uz to. <b>Piemērs:</b> "■ 1–3 tab." nozīmē "3. tabula 1. nodaļā".

## 1.2 Informācija uzstādītājam

### 1.2.1 Vispārīgi

Ja neprotat uzstādīt vai lietot iekārtu, tad vērsieties pie izplatītāja.

**BĪSTAMI! APDEGUMU GŪŠANAS RISKS**

- Darbības laikā un uzreiz pēc tās neskarieties pie dzesētāja caurulēm, ūdens caurulēm un iekšējām daļām. Tās var būt pārāk karstas vai pārāk aukstas. Nogaidiet, līdz to temperatūra atgriezīsies normas robežās. Ja tomēr nepieciešams tām pieskarties, valkājiet aizsargcimdus.
- NEPIESKARIETIES noplūdušam dzesētājam.

**BRĪDINĀJUMS**

Nepareiza aprikojuma vai piederumu uzstādīšana var izraisīt elektrotriecienu, īssavienojumu, noplūdes, aizdegšanos vai citādi bojāt aprikojumu. Izmantojiet tikai piederumus, papildaprikojumu un rezerves daļas, kuras ražojis vai apstiprinājis uzņēmums Daikin.

**BRĪDINĀJUMS**

Nodrošiniet, lai uzstādīšana, pārbaudes un izmantotie materiāli atbilstu piemērojamo likumdošanas aktu prasībām (papildus Daikin dokumentācijā aprakstītajām instrukcijām).



### UZMANĪBU!

Veicot ierīces uzstādīšanu, apkopi vai remontu, izmantojiet atbilstošu personas aizsargaprīkojumu (aizsargcimdus, aizsargbrilles utt.).



### BRĪDINĀJUMS

Noplēsiet un izmetiet plastmasas iepakojuma maisiņus, lai ar tiem neviens nespēlētos, it īpaši bērni. Pretējā gadījumā iespējams nosmakšanas risks.



### BRĪDINĀJUMS

Veiciet atbilstošus pasākumus, lai nepieļautu to, ka iekārtu kā patvērumu izmanto nelieli dzīvnieki. Nelieli dzīvnieki, saskaroties ar elektriskajām daļām, var izraisīt nepareizu darbību, dūmošanu vai aizdegšanos.



### UZMANĪBU!

NEAIZTIECIET iekārtas gaisa ievadu un alumīnija ribas.



### UZMANĪBU!

- Uz iekārtas augšējās virsmas **NENOVĪTOJIET** nekādus objektus un aprīkojumu.
- **NESĒDIET, NEKĀPIET un NESTĀVIET** uz iekārtas.



### PAZIŅOJUMS

Lai ārpus telpām uzstādāmajā iekārtā neiekļūtu ūdens, darbus ir ieteicams veikt sausā un skaidrā laikā.

Saskaņā ar attiecīgiem likumdošanas aktiem var būt nepieciešams līdz ar izstrādājumu piegādāt žurnālu, kas satur vismaz šādas ziņas: informāciju par apkopi, remontu, pārbaudes rezultātiem, dīkstāves periodiem utt.

Pieejamā vietā uz izstrādājuma JĀBŪT sniegtai arī šādai informācijai:

- Instrukcija par sistēmas izslēgšanu ārkārtas gadījumos.
- Ugunsdzēsēju, policijas un slimnīcas nosaukums un adrese.
- Pakalpojuma kontaktdati — nosaukums, adrese, diena sun nakts tālruņa numuri.

Instrukcija par šāda žurnāla sastādīšanu ir iekļauta Eiropas standartā EN378.

### 1.2.2 Uzstādīšanas vieta

- Ap iekārtu atstājiet pietiekami daudz brīvas vietas, lai nodrošinātu gaisa cirkulāciju un varētu veikt iekārtas remontu.
- Pārliecinieties, ka virsma uz kuras veic uzstādīšanu, izturēs iekārtas svaru un vibrāciju.
- Gādājiet, lai telpā būtu laba ventilācija. **NEDRĪKST** aizsegt ventilācijas atveres.
- Nodrošiniet, lai iekārta būtu nolīmeņota.

NEUZSTĀDIET iekārtu tālāk minētajās vietās.

- Vietās, kur pastāv potenciāli sprādzienbīstama atmosfēra.
- Vietās, kur atrodas mašīnērija, kas izdala elektromagnētiskos viļņus. Elektromagnētiskie viļņi var traucēt vadības sistēmai un izraisīt aprīkojuma darbības traucējumus.

- Vietās, kur pastāv aizdegšanās risks uzliesmojošu gāzu noplūdes (piemēram, krāsas šķīdinātāja vai benzīna iztvaikojumi), oglekļa šķiedru un uzliesmojošu putekļu klātbūtnes dēļ.
- Vietās, kur rodas koroziņas gāzes (piemēram, sērskābes gāze). Vara cauruļu vai lodēto savienojumu koroziņa var izraisīt dzesētāja noplūdes.

### 1.2.3 Dzesējošā viela

Ja tiek izmantots. Plašāku informāciju skatiet uzstādīšanas rokasgrāmatā vai attiecīgā lietojuma uzstādītāja uzziņu rokasgrāmatā.



#### PAZIŅOJUMS

Nodrošiniet, lai dzesējošās vielas cauruļu uzstādīšana tiktu veikta saskaņā ar piemērojamo likumdošanu. Eiropā piemērojamais standarts ir EN378.



#### PAZIŅOJUMS

Gādājiet, lai ārējie cauruļvadi NEBŪTU noslogoti.



#### BRĪDINĀJUMS

Pārbaužu laikā NEKAD nelietojiet produktā spiedienu, kas ir lielāks par maksimālo pieļaujamo spiedienu (kas norādīts datu plāksnītē uz iekārtas).



#### BRĪDINĀJUMS

Veiciet pietiekamus drošības pasākumus aukstumaģenta noplūdes gadījumā. Ja noplūst aukstumaģenta gāze, nekavējoties izvēdiniet telpu. Iespējamie riski:

- Pārāk liela aukstumaģenta koncentrācija slēgtā telpā var izraisīt skābekļa trūkumu.
- Ja izmanto aukstumaģentu R410A vai R32: Ja aukstumaģenta gāze nonāk saskarē ar uguni, var rasties indīga gāze.
- Ja izmanto aukstumaģentu CO<sub>2</sub>: Aukstumaģenta gāze ir indīga lielā koncentrācijā.



#### BĪSTAMI! EKSPLOZIJAS IZRAISĪŠANAS RISKS

**Izsūkšanās — aukstumaģenta noplūde.** Ja vēlaties izsūknēt sistēmu un ir noplūde aukstumaģenta kontūrā:

- NEIZMANTOJIET iekārtas automātiskas izsūkšanās funkciju, ar kuru varat visu aukstumaģentu no sistēmas pārsūknēt ārējā blokā. **Iespējamās sekas:** iespējama kompresora aizdegšanās un sprādziens, ja gaiss ieplūst kompresorā, kad tas darbojas.
- Izmantojiet atsevišķu atgūšanas sistēmu, lai NEDARBINĀTU iekārtas kompresoru.



#### BRĪDINĀJUMS

VIENMĒR veiciet aukstumaģenta atgūšanu. NEPIEĻAUJIET aukstumaģenta noplūdi apkārtējā vidē. Izmantojiet vakuumsūkni, lai atgaisotu iekārtu.



#### PAZIŅOJUMS

Kad visas caurules ir savienotas, pārbaudiet, vai nav gāzes noplūdes. Gāzes noplūdes noteikšanai izmantojiet slāpekli.



### PAZIŅOJUMS

- Lai novērstu kompresora darbības traucējumus, NEDRĪKST iepildīt vairāk par norādīto aukstumaģenta daudzumu.
- Kad nepieciešams atvērt aukstumaģenta sistēmu, ar aukstumaģentu jārikojas saskaņā ar attiecīgajiem noteikumiem.





### BRĪDINĀJUMS

Nodrošiniet, lai sistēmā nebūtu skābekļa. Dzesētāju drīkst uzpildīt tikai pēc tam, kad ir veikta noplūdes pārbaude un vakuumžāvēšana.

**Iespējamās sekas:** Kompresora pašaiždegšanās un eksplozija, jo skābeklis iekļūst strādājošā kompresorā.

- Ja nepieciešama atkārtota uzpilde, sk. iekārtas datu plāksnīti. Tur ir norādīts aukstumaģenta tips un vajadzīgais daudzums.
- Iekārta fabrikā ir piepildīta ar aukstumaģentu, bet dažām sistēmām var būt nepieciešama papildu uzpildīšana atkarībā no cauruļu izmēriem un to garuma.
- Lietojiet tikai šajā sistēmā izmantotajam dzesēšanas šķidrums paredzētos rīkus, lai nodrošinātu spiedienizturību un novērstu svešķermeņu iekļūšanu sistēmā.
- Dzesēšanas šķidruma uzpildīšana tiek veikta šādi:

Ja	Tad
Tiek lietota sifona caurule (piemēram, cilindram ir apzīmējums "Pievienots šķidruma uzpildīšanas sifons")	Veiciet uzpildīšanu ar augšupvērstu cilindru. 
Sifona caurule NETIEK lietota	Veiciet uzpildīšanu ar lejupvērstu cilindru. 

- Lēnām atveriet dzesēšanas cilindrus.
- Uzpildiet dzesētāju šķidruma veidā. Ja tiks pievienots gāzes veida dzesētājs, var tikt traucēta darbība.



### UZMANĪBU!

Pēc aukstumaģenta iepildīšanas procedūras beigām vai procedūras pārtraukumā uzreiz noslēdziet aukstumaģenta tvertnes vārstu. Ja vārstu NENOSLĒDZ uzreiz, tad atlikušā spiediena ietekmē var tikt iepildīts lieks aukstumaģenta daudzums.

**Iespējamās sekas:** Nepareizs aukstumaģenta daudzums.

## 1.2.4 Sālsūdens

Ja tiek lietots. Plašāku informāciju skatiet uzstādīšanas rokasgrāmatā vai attiecīgā lietojuma uzstādītāja uzziņu rokasgrāmatā.



### BRĪDINĀJUMS

Sālsūdens IR jāizvēlas saskaņā ar piemērojamo likumdošanu.

**BRĪDINĀJUMS**

Ja tiek konstatēta sālsūdens noplūde, veiciet visus nepieciešamos piesardzības pasākumus. Sālsūdens noplūdes gadījumā nekavējoties izvēdiniet telpas un sazinieties ar vietējo tirgotāju.

**BRĪDINĀJUMS**

Iekārtā esošā gaisa temperatūra var būt daudz augstāka par temperatūru telpā, piemēram, 70°C. Sālsūdens noplūdes gadījumā ierīcē esošās sakarsušās daļas var izraisīt bīstamu situāciju.

**BRĪDINĀJUMS**

Instalācija IR jāizmanto un jāuzstāda saskaņā ar piemērojamajā likumdošanā noteiktajiem drošības un vides aizsardzības pasākumiem.

## 1.2.5 Ūdens

Ja tiek lietots. Plašāku informāciju skatiet uzstādīšanas rokasgrāmatā vai attiecīgā lietojuma uzstādītāja uzziņu rokasgrāmatā.

**PAZIŅOJUMS**

Pārliecinieties, vai ūdens kvalitāte atbilst ES direktīvā 98/83 EK noteiktajām prasībām.

## 1.2.6 Elektrība

**BĪSTAMI! ELEKTROTRIECIENA SAŅEMŠANAS RISKS**

- Pirms noņemat slēdžu kārbas vāku, pievienojat elektriskos vadus vai pieskaraties elektriskajām daļām, pilnībā ATSLĒDZIET strāvas padevi.
- Pirms apkopes veikšanas strāvas padevei jābūt atvienotai ilgāk nekā minūti un ir jāveic sprieguma mērīšana galvenās ķēdes kondensatoru spailēs vai elektriskajās daļās. Pirms pieskaršanās elektriskajām daļām līdzstrāvas spriegumam JĀBŪT mazākam par 50 V. Spaiļu atrašanās vietu skatiet elektroinstalācijas shēmā.
- NEPIESKARIETIES elektriskajām daļām ar mitrām rokām.
- NEATSTĀJIET iekārtu bez uzraudzības, ja ir noņemts apkopes pārsegs.

**BRĪDINĀJUMS**

Ja rūpnīcā NAV uzstādīts galvenais slēdzis vai cits atvienošanas līdzeklis, kas kontaktus atvieno visos polos, nodrošinot pilnīgu atvienošanu atbilstoši pārsprieguma III kategorijas nosacījumiem, tas ir OBLIGĀTI jāiekļauj fiksētajā elektroinstalācijā.



## BRĪDINĀJUMS

- Izmantojiet TIKAI vara vadus.
- Gādājiet, lai ārējie vadi atbilstu attiecīgo noteikumu prasībām.
- Ārējā elektroinstalācija ir jāveido atbilstoši iekārtas komplektācijā iekļautajai elektroinstalācijas shēmai.
- NESASPIEDIET saišķī esošos kabeļus un gādājiet, lai tie nesaskartos ar caurulēm un asām malām. Nodrošiniet, lai spaiļu savienojumiem netiktu pielietots ārējs spiediens.
- Noteikti ierīkojiet zemējumu. NESAVIENOJIET iekārtas zemējumu ar komunālā tīkla caurulēm, izlādni vai tālruņa līnijas zemējumu. Nepilnīgs zemējums var izraisīt elektriskās strāvas triecienu.
- Noteikti izmantojiet atsevišķu energoapgādes avotu. NEKAD neizmantojiet energoapgādes avotu, kas tiek koplietots ar citu ierīci.
- Noteikti uzstādiet nepieciešamos drošinātājus vai jaudas slēdžus.
- Noteikti ierīkojiet noplūdstrāvas aizsardzību. Ja to neizdara, tad iespējams elektriskās strāvas trieciens vai aizdegšanās.
- Kad uzstādāt noplūdstrāvas aizsardzību, pārbaudiet, vai tā ir saderīga ar invertoru (izturīga pret augstfrekvences elektrisko troksni), lai izvairītos no nevajadzīgas noplūdstrāvas aizsardzības nostrādāšanas.



## UZMANĪBU!

- Kad pieslēdzat elektrisko barošanu, pirms elektrisko savienojumu izveidošanas ir jāierīko zemējums.
- Kad atvienojat elektrisko barošanu, strāvas padeves vadi ir jāatvieno pirms zemējuma atvienošanas.
- Vadu garumam starp barošanas vada atslogotāju un spaiļu paneli jābūt tādā, lai strāvas vadus varētu pieslēgt pirms zemējuma gadījumam, ja strāvas vads tiktu atrauts no atslogotāja.



## PAZIŅOJUMS

Piesardzības pasākumi strāvas kabeļu uzstādīšanas laikā:



- Strāvas spaiļu blokam NEPIEVIENOJIET dažāda biezuma vadus (valīgs strāvas vads var radīt pārlietu lielu karšanu).
- Pievienojot vienāda diametra vadus, dariet to, kā parādīts attēlā iepriekš.
- Vadiem lietojiet paredzētajai strāvai atbilstošus vadus un stingri pievienojiet, pēc tam nostipriniet tos, lai novērstu ārējā spiediena izplešanos ārpus spaiļu plates.
- Lai pievilktu spaiļu skrūves, lietojiet atbilstošu skrūvgriezi. Skrūvgriezis ar mazu galvu var sabojāt skrūves galviņu un nenodrošinās pareizu pievilkšanu.
- Pārvelkot spaiļu skrūves, tās var salauzt.

Uzstādiet elektrības kabeļus vismaz 1 m attālumā no televizoriem un radioaparātiem, lai novērstu traucējumus. Atkarībā no radioviļņiem 1 m attālums var nebūt pietiekams.



## BRĪDINĀJUMS

- Pēc elektroinstalācijas darbu pabeigšanas pārliedzieties, vai visas elektriskās daļas un spaiļes elektrisko daļu kārbā ir droši savienotas.
- Pirms iekārtas iedarbināšanas pārliedzieties, vai visi pārsegi ir aizvērti.



### PAZIŅOJUMS

Attiecināms tikai tad, ja barošanas blokam ir trīs fāzes un kompresoram ir ieslēgšanas/izslēgšanas iespēja.

Ja pēc īslaicīga elektropadeves traucējuma iespējama pretfāze un produkta darbības laikā strāvas padeve tiek ieslēgta un izslēgta, pievienojiet lokālu pretfāzes aizsardzības ķēdi. Produktu darbinot pretfāzē, var sabojāt kompresoru un citas daļas.

## 2 Informācija par dokumentāciju

### Šajā nodaļā

2.1	Par šo dokumentu.....	14
2.2	Uzstādītāja atsauces rokasgrāmata īsumā .....	15

### 2.1 Par šo dokumentu

#### Mērķauditorija

Pilnvaroti uzstādītāji

#### Dokumentācijas komplekts

Šis dokuments ir daļa no dokumentācijas komplekta. Pilns komplekts sastāv no tālāk norādītajiem dokumentiem.

##### • Vispārīgas drošības piesardzības pasākumi:

- drošības instrukcijas, kas jāizlasa pirms uzstādīšanas;
- formāts: drukāts dokuments (iekštelpu iekārtas kastē).

##### • Eksploatācijas rokasgrāmata:

- īsā rokasgrāmata izmantošanai ikdienā;
- formāts: drukāts dokuments (iekštelpu iekārtas kastē).

##### • Lietotāja atsauces rokasgrāmata:

- detalizēti norādījumi un papildinformācija izmantošanai gan ikdienā, gan papildus;
- formāts: digitāli faili vietnē <http://www.daikineurope.com/support-and-manuals/product-information/>.

##### • Uzstādīšanas rokasgrāmata — āra iekārta:

- uzstādīšanas instrukcijas;
- formāts: drukāts dokuments (āra iekārtas kastē).

##### • Uzstādīšanas rokasgrāmata — iekštelpu iekārta:

- uzstādīšanas instrukcijas;
- formāts: drukāts dokuments (iekštelpu iekārtas kastē).

##### • Uzstādītāja atsauces rokasgrāmata:

- sagatavošanas darbi pirms uzstādīšanas, labās prakses, atsauces informācija u.c.;
- formāts: digitāli faili vietnē <http://www.daikineurope.com/support-and-manuals/product-information/>.

##### • Pielikuma grāmata papildaprīkojumam:

- papildinformācija par papildaprīkojuma uzstādīšanu;
- Formāts: drukāts dokuments (iekštelpās uzstādāmās iekārtas kastē)+Digitāli faili vietnē <http://www.daikineurope.com/support-and-manuals/product-information/>

Komplektā iekļautās dokumentācijas jaunākās pārskatītās versijas var būt pieejamas reģionālajā Daikin tīmekļa vietnē vai no jūsu izplatītāja.

Originālā dokumentācija ir rakstīta angļu valodā. Pārējās valodās ir oriģinālo dokumentu tulkojumi.

### Tehniskie dati

- Jaunāko tehnisko datu **apakškopa** ir reģionālajā Daikin tīmekļa vietnē (publiski pieejama).
- Jaunāko tehnisko datu **pilnais komplekts** ir vietnē Daikin Business Portal (nepieciešama autentifikācija).

### Tiešsaistes rīki

Papildus dokumentācijas komplektam uzstādītājiem ir pieejami arī daži tiešsaistes rīki:

- **Daikin Technical Data Hub**

- Iekārtas tehnisko specifikāciju centrālā kopa, noderīgi rīki, digitālie resursi u.c.
- Publiski pieejams vietnē <https://daikintechdatahub.eu>.

- **Heating Solutions Navigator**

- Digitālā rīkkopa, kas piedāvā dažādus rīkus, kuri atvieglo apsildes sistēmu uzstādīšanu un konfigurēšanu.
- Lai varētu piekļūt Heating Solutions Navigator, ir jāreģistrējas Stand By Me platformā. Papildinformāciju skatiet <https://professional.standbyme.daikin.eu>.

- **Daikin e-Care**

- Mobilā lietotne uzstādītājiem un apkopes tehniķiem, kas sniedz iespēju reģistrēt, konfigurēt apsildes sistēmu, kā arī novērst tās problēmas.
- Mobilo lietotni var lejupielādēt iOS un Android ierīcēm, izmantojot tālāk norādītos QR kodus. Lai varētu piekļūt lietotnei, ir jāreģistrējas Stand By Me platformā.

App Store



Google Play



## 2.2 Uzstādītāja atsauces rokasgrāmata īsumā

Nodaļa	Apraksts
Vispārīgas drošības piesardzības pasākumi	drošības instrukcijas, kas jāizlasa pirms uzstādīšanas;
Informācija par dokumentāciju	Aprakstīts, kāda dokumentācija ir pieejama uzstādītājam
Informācija par iepakojumu	Iekārtas izpakošanas un tās piederumu izņemšanas norādījumi
Informācija par iekārtām un papildaprīkojumu	<ul style="list-style-type: none"> <li>▪ Iekārtas noteikšana</li> <li>▪ Iespējamās iekārtu kombinācijas un papildaprīkojums</li> </ul>
Norādes par lietošanu	Dažādi sistēmas uzstādīšanas veidi
Iekārtas uzstādīšana	Ko darīt, un kā uzstādīt sistēmu, tostarp informācija par to, kā sagatavoties uzstādīšanai

Nodaļa	Apraksts
Cauruļu uzstādīšana	Ko darīt, un kā uzstādīt sistēmas caurules, tostarp informācija par to, kā sagatavoties uzstādīšanai
Elektroinstalācija	Ko darīt, un kā uzstādīt sistēmas elektriskās komponentes, tostarp informācija par to, kā sagatavoties uzstādīšanai
Konfigurācija	Nepieciešamās darbības un zināšanas, lai konfigurētu sistēmu pēc tās uzstādīšanas
Nodošana ekspluatācijā	Nepieciešamās darbības un zināšanas, lai uzsāktu iekārtas lietošanu pēc tās konfigurēšanas
Nodošana lietotājam	Informācija, kas jānodod un jāizskaidro lietotājam
Apkope un remonts	Iekārtas apkalpe un apkope
Problēmu novēršana	Rīcība problēmu gadījumā
Likvidēšana	Sistēmas likvidēšana
Tehniskie dati	Sistēmas specifikācijas
Glosārijs	Terminu skaidrojums
Uz vietas veicamo iestatījumu tabula	Tabula, kura jāaizpilda uzstādītājam un jāuzglabā lietošanai vēlāk  <b>Piezīme:</b> Lietotāja atsauces rokasgrāmatā ir pieejama arī uzstādītāja iestatījumu tabula. Šo tabulu ir jāaizpilda uzstādītājam un jānodod lietotājam.

## 3 Informācija par iepakojumu

Šajā nodaļā

3.1	Pārskats. Informācija par iepakojumu.....	17
3.2	Ārējais bloks.....	17
3.2.1	Rīkošanās ar ārējo bloku.....	17
3.2.2	Āra iekārtas izpakošana.....	19
3.2.3	Ārpus telpām uzstādāmās iekārtas piederumu noņemšana.....	20
3.3	Iekštelpu iekārta.....	21
3.3.1	Iekšējā bloka izpakošana.....	21
3.3.2	Piederumu izņemšana no iekšējā bloka.....	21
3.3.3	Rīkošanās ar iekšējo bloku.....	21

### 3.1 Pārskats. Informācija par iepakojumu

Šajā nodaļā ir aprakstīta rīcība pēc iepakotā iekšējā un ārējā bloka piegādāšanas uzstādīšanas vietā.

Neaizmirstiet tālāk minēto:

- Piegādājot iekārtu, PĀRBAUDIET, vai tā nav bojāta. Nekavējoties PAZIŅOJIET transporta uzņēmuma pretenziju aģentam par visiem bojājumiem.
- Iekārtu tās oriģinālajā iepakojumā nogādājiet pēc iespējas tuvāk tās galīgās uzstādīšanas vietai, lai neradītu no transportēšanas bojājumiem.
- Iepriekš sagatavojiet maršrutu, pa kuru nogādāsiet bloku telpās.

### 3.2 Ārējais bloks

#### 3.2.1 Rīkošanās ar ārējo bloku



#### UZMANĪBU!

Lai izvairītos no savainojumiem, NEAIZTIECIET iekārtas gaisa ievadu un alumīnija rības.

#### Ceļamkrāns

Lai nesabojātu iekārtu, siksnām ir jāatrodas marķētajā zonā.

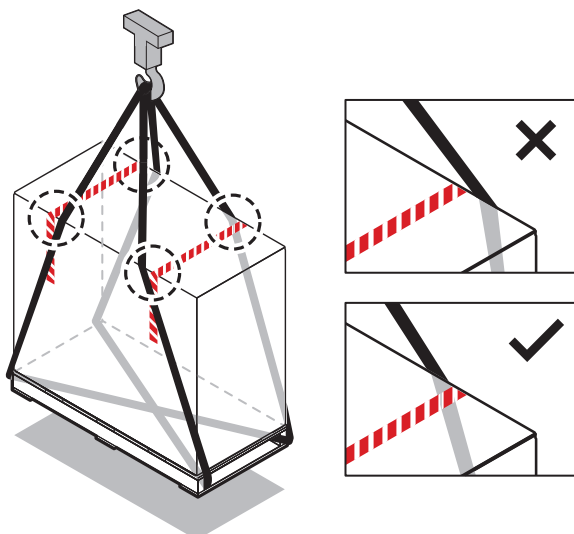

### Autoiekrāvējs vai automātiskais krautņotājs

Satveriet paliktni no smagās puses.

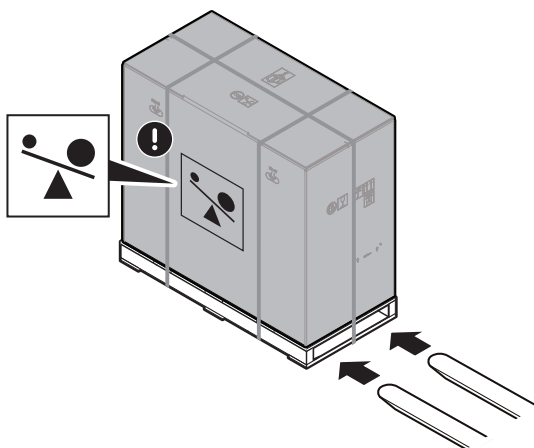

### 3 cilvēki

Pēc izpakošanas nesiet iekārtu, izmantojot tai piestiprinātās siksnas.

Skatiet arī šeit:

- "3.2.2 Āra iekārtas izpakošana" [▶ 19]
- "6.3.4 Ārējā bloka uzstādīšana" [▶ 65]

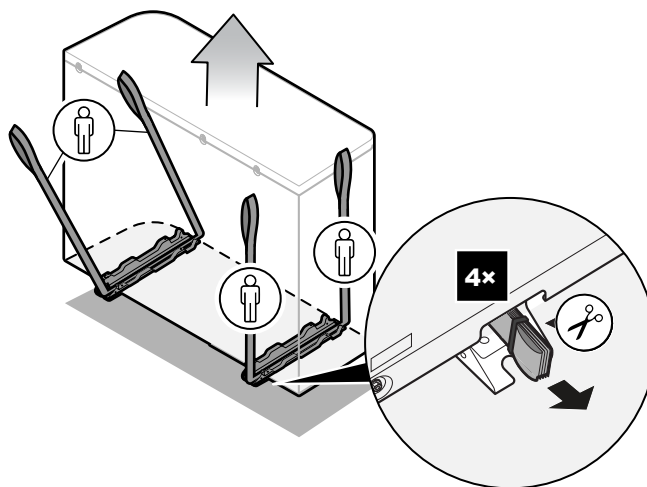
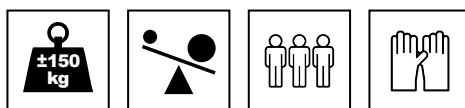

3.2.2 Āra iekārtas izpakošana

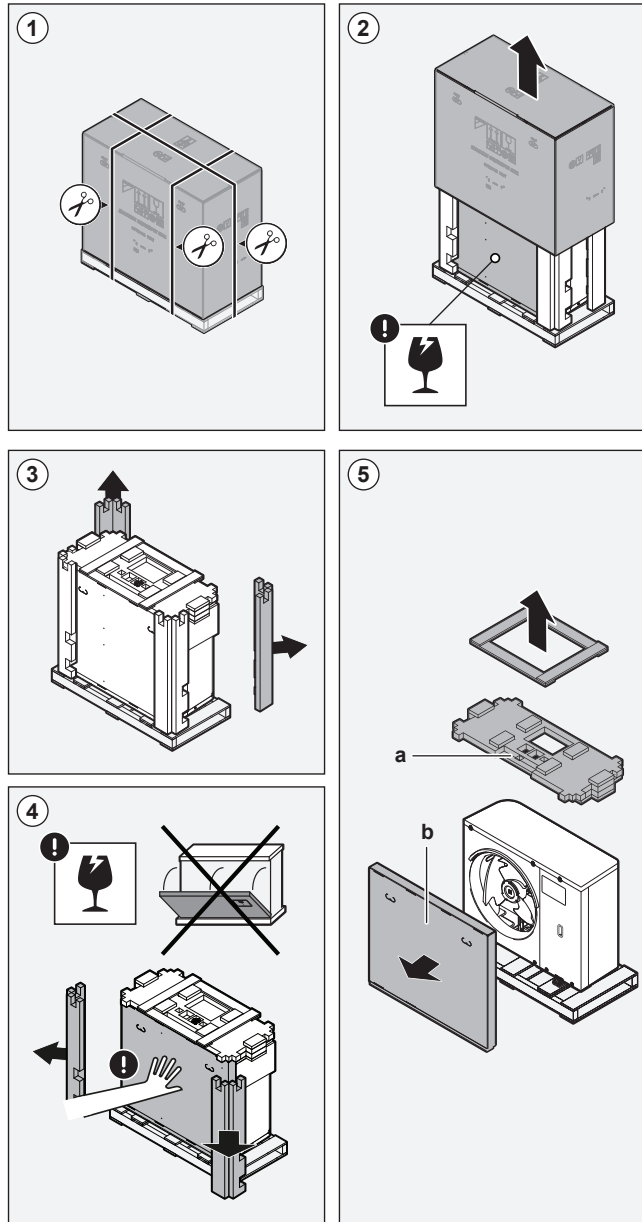

a, b Piederumi

3.2.3 Ārpus telpām uzstādāmās iekārtas piederumu noņemšana

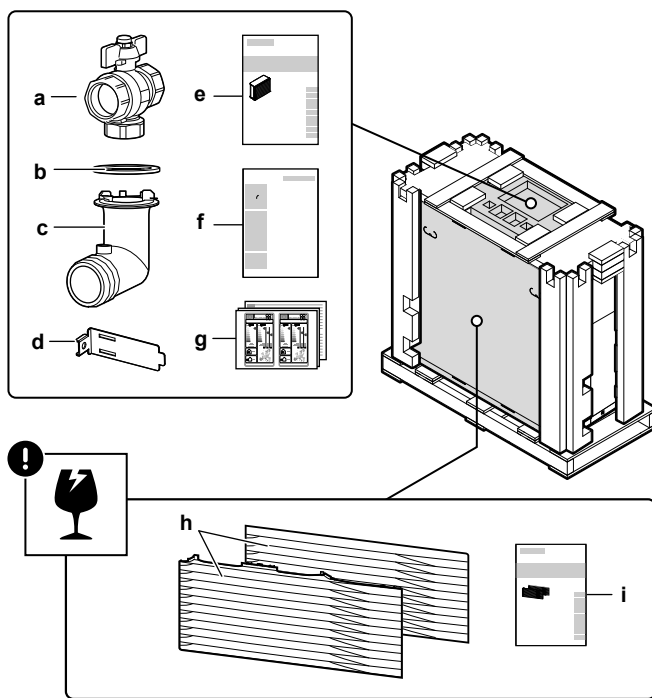

- a Noslēgvārsts (ar iebūvētu filtru)
- b Blīvgredzens drenāžas ligzdai
- c Drenāžas ligzda
- d Termistora stiprinājums (uzstādīšanai vietās, kur ir zema apkārtējās vides temperatūra)
- e Uzstādīšanas rokasgrāmata — āra iekārta
- f Atbrīvošanās rokasgrāmata – Dzesētāja savākšana
- g Enerģijas marķējums
- h Drenāžas restes (augšdaļa un apakšdaļa)
- i Uzstādīšanas rokasgrāmata — drenāžas restes



**PAZIŅOJUMS**

**Izpakošana — priekšējie stūri.** Noņemot priekšējos iepakojuma stūrus, turiet kastī ar drenāžas restēm tā, lai restes nenokristu.

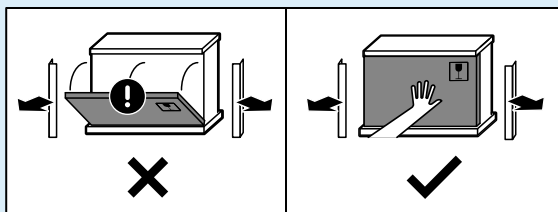

### 3.3 Iekštelņu iekārta

#### 3.3.1 Iekšējā bloka izpakošana

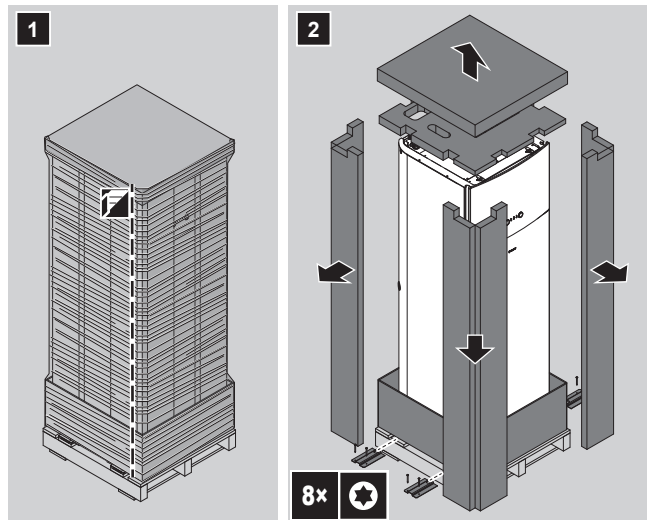

#### 3.3.2 Piederumu izņemšana no iekšējā bloka

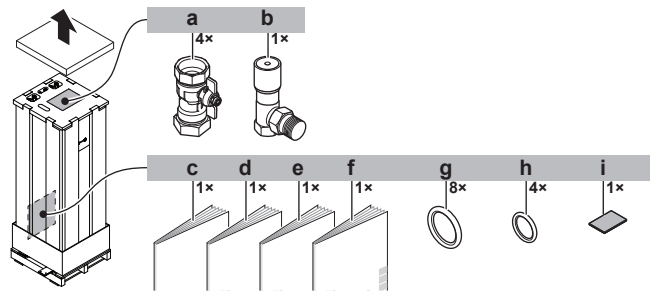

- a Ūdens kontūra noslēgšanas vārsts
- b Pārspiediena apiešanas vārsts
- c Vispārīgas drošības piesardzības pasākumi
- d Pielikuma grāmata papildaprīkojumam
- e Iekštelņu iekārtas uzstādīšanas rokasgrāmata
- f Eksploataācijas rokasgrāmata
- g Noslēgšanas vārstu blīvgredzeni (telpu apsildes ūdens kontūrs)
- h Atsevišķi iegādājamo noslēgšanas vārstu blīvgredzeni (karstā ūdens kontūrs)
- i Blīvēšanas lente zemsprieguma vadu ievadam

#### 3.3.3 Rīkošanās ar iekšējo bloku

Iekārtas pārņemšanai izmantojiet rokturus, kas atrodas tās aizmugurē un apakšā.

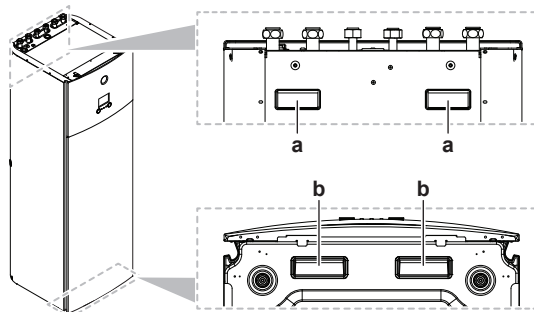

- a Rokturi iekārtas aizmugurē
- b Rokturi iekārtas apakšā. Uzmanīgi sagāziet iekārtu uz aizmuguri, lai varētu saskatīt rokturus.

## 4 Informācija par iekārtām un papildaprīkojumu

Šajā nodaļā

4.1	Pārskats. Informācija par iekārtām un papildaprīkojumu.....	22
4.2	Identifikācija.....	22
4.2.1	Identifikācijas uzlīme: āra iekārta .....	22
4.2.2	Identifikācijas etiķete: iekšējais bloks .....	23
4.3	Iekārtu un papildaprīkojumu kombinēšana .....	23
4.3.1	Iespējamās iekšējo iekārtu un āra iekārtu kombinācijas .....	23
4.3.2	Iespējamās āra iekārtas opcijas .....	24
4.3.3	Pieejamais iekšējo iekārtas papildaprīkojums.....	24

### 4.1 Pārskats. Informācija par iekārtām un papildaprīkojumu

Šajā nodaļā ietvertā informācija:

- Āra iekārtas identifikācija
- Iekšējo iekārtas identifikācija
- Āra iekārtas aprīkošana ar opcijām
- Iekšējo iekārtas kombinācija ar papildaprīkojumu

### 4.2 Identifikācija



#### PAZIŅOJUMS

Vienlaikus uzstādot vai apkalpojot vairākas iekārtas, NESAJAUCIET apkalpes paneļus starp dažādiem modeļiem.

#### 4.2.1 Identifikācijas uzlīme: āra iekārta

**Atrašanās vieta**

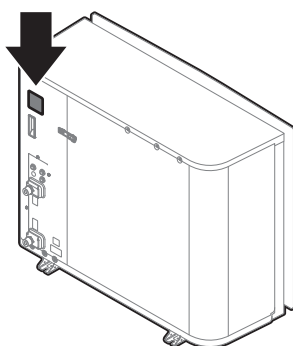

**Modeļa identifikācija**

**Piemērs:** EP R A 14 DA V3

Kods	Skaidrojums
EP	Eiropas ūdens-dalītais āra siltumsūkņis
R	Augsta ūdens temperatūra — apkārtējās vides zona 2 (skatiet darbības diapazonu)

Kods	Skaidrojums
A	Dzesētājs R32
14	Jaudas klase
DA	Modeļa sērija
V3	Strāvas padeve

#### 4.2.2 Identifikācijas etiķete: Iekšējais bloks

##### Atrašanās vieta

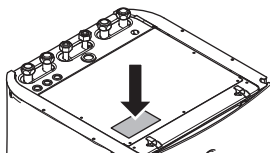

##### Modeļa identifikācija

Piemērs: E TV H 16 S 23 DA 6V G

Kods	Apraksts
E	Eiropas modelis
TV	Uz grīdas uzstādīta ūdens-dalītā iekārta ar iebūvētu tvertni
H	H=tikai apsilde X=apsilde/dzesēšana
16	Jaudas klase
S	Iebūvētās tvertnes materiāls: nerūsējošais tērauds
23	Iebūvētās tvertnes tilpums
DA	Modeļa sērija
6V	Rezerves sildītāja modelis
G	G=pelēks modelis [—]=balts modelis

### 4.3 Iekārtu un papildaprīkojumu kombinēšana



#### INFORMĀCIJA

Iespējams, ka dažas opcijas jūsu valstī nav pieejamas.

#### 4.3.1 Iespējamās iekšējās iekārtas un ārējās iekārtas kombinācijas

Iekšējās iekārta	Ārējās iekārta		
	EPRA14	EPRA16	EPRA18
ETVH/X16	O	O	O

### 4.3.2 Iespējamās āra iekārtas opcijas

#### Montāžas statīvs (EKMST1, EKMST2)

Aukstākos reģionos, kur ir iespējams liels sniega apjoms, āra iekārtu ieteicams uzstādīt uz montāžas rāmja. Izmantojiet kādu no šiem modeļiem:

- EKMST1 ar atloka kājiņām: āra iekārtas uzstādīšanai uz betona pamatnes, kurā drīkst urbt.
- EKMST2 ar gumijas kājiņām: āra iekārtas uzstādīšanai uz pamatnēm, kurās nedrīkst vai nav iespējams urbt, piemēram, uz plakaniem jumtiem vai bruģa.

Uzstādīšanas norādījumus skatiet montāžas statīva uzstādīšanas rokasgrāmatā.

### 4.3.3 Pieejamais iekštelpu iekārtas papildaprīkojums

#### Vairāku zonu vadu vadības rīki

Varat pieslēgt šādus vairāku zonu vadu vadības rīkus:

- Vairāku zonu galvenā iekārta 230 V (EKWUFHTA1V3)
- Digitālais termostats 230 V (EKWCTRDI1V3)
- Analogais termostats 230 V (EKWCTRAN1V3)
- Izpildmehānisms 230 V (EKWCVATR1V3)

Uzstādīšanas norādījumus skatiet vadības rīka uzstādīšanas rokasgrāmatā un papildaprīkojuma pielikumu grāmatā.

#### Bezvadu telpas termostats (EKTR1)

Iekštelpu iekārtai iespējams pievienot papildu bezvadu telpas termostatu.

Uzstādīšanas norādījumus skatiet telpas termostata uzstādīšanas rokasgrāmatā un papildaprīkojuma pielikumu grāmatā.

#### Bezvadu termostata attālais sensors (EKRTETS)

Varat lietot bezvadu iekštelpu temperatūras sensoru (EKRTETS) tikai apvienojumā ar bezvadu termostatu (EKTR1).

Uzstādīšanas norādījumus skatiet telpas termostata uzstādīšanas rokasgrāmatā un papildaprīkojuma pielikumu grāmatā.

#### Digitālais I/O PCB (EKRP1HBAA)

Digitālais I/O PCB ir nepieciešams šo signālu nodrošināšanai:

- Signāla izvade
- Telpu dzesēšanas/apsildes IESLĒGŠANAS/IZSLĒGŠANAS izvade
- Pārslēgšanās uz ārējo siltuma avotu

Uzstādīšanas norādījumus skatiet digitālā I/O PCB uzstādīšanas rokasgrāmatā un papildaprīkojuma pielikuma grāmatā.

#### Pieprasījuma PCB (EKRP1AHTA)

Lai iespējotu strāvas patēriņa kontroli, izmantojot digitālo ievadi, jums jāuzstāda pieprasījuma PCB.

Uzstādīšanas norādījumus skatiet pieprasījuma PCB uzstādīšanas rokasgrāmatā un papildaprīkojuma pielikumu grāmatā.

**Attālais iekštelpu sensors (KRCS01-1)**

Pēc noklusējuma attiecīgās Cilvēka komforta saskarnes (BRC1HHDA, kas tiek izmantota kā telpas termostats) iekšējais sensors tiks izmantots kā telpas temperatūras sensors.

Attālo iekštelpu sensoru var uzstādīt kā papildaprīkojumu, lai citā vietā noteiktu telpas temperatūru.

Uzstādīšanas norādījumus skatiet tālvadības iekštelpu sensora uzstādīšanas rokasgrāmatā un papildaprīkojuma pielikumu grāmatā.

**INFORMĀCIJA**

- Attālo iekštelpu sensoru var lietot tikai tādā gadījumā, ja lietotāja interfeiss ir konfigurēts ar telpas termostata funkcionalitāti.
- Var pievienot tikai attālo iekštelpu sensoru vai attālo āra sensoru.

**Attālais āra sensors (EKRSCA1)**

Pēc noklusējuma sensors āra iekārtas iekšpusē var tikt lietots, lai noteiktu āra temperatūru.

Kā papildaprīkojumu var uzstādīt attālo āra sensoru, lai citā vietā noteiktu āra temperatūru (piemēram, izvairītos no tiešiem saules stariem) un iegūtu uzlabotu sistēmas darbību.

Uzstādīšanas norādījumus skatiet attālā āra sensora uzstādīšanas rokasgrāmatā un papildaprīkojuma pielikuma grāmatā.

**INFORMĀCIJA**

Var pievienot tikai attālo iekštelpu sensoru vai attālo āra sensoru.

**PC kabelis (EKPCAB4)**

Izmantojot PC kabeli, izveidojiet iekštelpu iekārtas slēdžu kārbas un datora savienojumu. Tas sniedz iespēju atjaunināt iekštelpu iekārtas programmatūru.

Uzstādīšanas norādījumus skatiet PC kabeļa uzstādīšanas rokasgrāmatā.

**Siltumsūkņa konvektors (FWXV, FWXT, FWXM)**

Lai nodrošinātu telpas apsildi/dzesēšanu, var izmantot šādus siltumsūkņa konvektorus:

- FWXV: uz grīdas uzstādītiem modeļiem
- FWXT: pie sienas uzstādītiem modeļiem
- FWXM: slēpti uzstādītiem modeļiem

Uzstādīšanas norādījumus skatiet:

- Siltumsūkņa konvektoru uzstādīšanas rokasgrāmata
- Siltumsūkņa konvektora papildaprīkojuma uzstādīšanas rokasgrāmata
- Pielikuma grāmata papildaprīkojumam

**LAN adapteris vadībai ar viedtālruni + Smart Grid lietotnes (BRP069A61)**

Jūs varat uzstādīt šo LAN adapteri, lai:

- Vadītu sistēmu, izmantojot viedtālruna lietotni.
- Izmantotu sistēmu dažādās Smart Grid lietotnēs.

Uzstādīšanas norādījumus skatiet LAN adaptera uzstādīšanas rokasgrāmatā un papildaprīkojuma pielikumu grāmatā.

### **LAN adapteris vadībai ar viedtālruni (BRP069A62)**

Jūs varat uzstādīt šo LAN adapteri, lai vadītu sistēmu, izmantojot viedtālruna lietotni.

Uzstādīšanas norādījumus skatiet LAN adaptera uzstādīšanas rokasgrāmatā un papildaprīkojuma pielikumu grāmatā.

### **WLAN adapteris (BRP069A71)**

Jūs varat uzstādīt šo bezvadu LAN adapteri, lai vadītu sistēmu, izmantojot viedtālruna lietotni.

Uzstādīšanas norādījumus skatiet WLAN adaptera uzstādīšanas rokasgrāmatā un papildaprīkojuma pielikumu grāmatā.

### **Universālā centralizētā vadības pults (EKCC8-W)**

Vadības pults kaskādes tipa vadībai.

### **Divu zonu komplekts (BZKA7V3)**

Jūs varat uzstādīt papildaprīkojuma divu zonu komplektu.

Uzstādīšanas norādījumus skatiet divu zonu komplekta uzstādīšanas rokasgrāmatā.

### **Pārveides komplekts (EKHVCONV2)**

Izmantojiet pārveides komplektu, lai pārveidotu tikai apsildes modeli par reversīvo modeli.

Uzstādīšanas norādījumus skatiet pārveides komplekta uzstādīšanas rokasgrāmatā.

### **Cilvēka komforta saskarne (BRC1HHDA) tiek izmantota kā telpas termostats**

- Cilvēka komforta saskarne (CKS), kas tiek lietota kā telpas termostats, var izmantot tikai kombinācijā ar lietotāja saskarni, kas ir savienota ar iekštelpu iekārtu.
- Cilvēka komforta saskarne (CKS), kas tiek lietota kā telpas termostats, ir jāuzstāda telpā, kuras temperatūra ir jākontrolē.

Uzstādīšanas norādījumus skatiet Cilvēka komforta saskarnes (CKS), kas tiek lietota kā telpas termostats, uzstādīšanas un ekspluatācijas rokasgrāmatā.

## 5 Norādes par lietošanu



### INFORMĀCIJA

Dzesēšana ir attiecināma tikai šādos gadījumos:

- Reversīvie modeļi
- Tikai apsildes modeļi+pārveides komplekts (EKHVCONV2)

### Šajā nodaļā

5.1	Pārskats. Norādes par lietošanu.....	27
5.2	Telpu apsildes/dzesēšanas sistēmas iestatīšana.....	28
5.2.1	Viena telpa.....	29
5.2.2	Vairākas telpas — viena LWT zona.....	33
5.2.3	Vairākas telpas — divas LWT zonas.....	37
5.3	Telpu apsildes papildu apsildes avota iestatīšana.....	40
5.4	Karstā ūdens tvertnes iestatīšana.....	43
5.4.1	Sistēmas izkārtojums — iebūvēta DHW tvertne.....	43
5.4.2	DHW tvertnes tilpuma un vēlamās temperatūras atlase.....	43
5.4.3	Iestatīšana un konfigurēšana — DHW tvertne.....	44
5.4.4	Tūlītēja karstā ūdens DHW sūknis.....	45
5.4.5	Dezinfekcijas DHW sūknis.....	45
5.5	Enerģijas mērīšanas iestatīšana.....	46
5.5.1	Saražotais siltums.....	46
5.5.2	Patērētā enerģija.....	47
5.5.3	Normāla strāvas padeves kWh norma.....	47
5.5.4	Vēlamā kWh nomināla barošanas bloks.....	49
5.6	Jaudas patēriņa kontroles iestatīšana.....	50
5.6.1	Pastāvīga jaudas ierobežošana.....	50
5.6.2	Jaudas ierobežošanu aktivizē digitālā ievade.....	51
5.6.3	Jaudas ierobežošana process.....	52
5.6.4	BBR16 jaudas ierobežošana.....	53
5.7	Āra temperatūras sensora iestatīšana.....	53

### 5.1 Pārskats. Norādes par lietošanu

Šo norāžu par lietošanu mērķis ir sniegt īsu pārskatu par siltumsūkņa sistēmas iespējām.



### PAZIŅOJUMS

- Norādēs par lietošanu sniegtie attēli ir tikai atsaucei, un tos NEVAR izmantot kā detalizētus hidraulikas sistēmas rasējumus. Detalizēti hidraulikas sistēmas izmēri un stabilizācijas iestatījumi NAV parādīti, un tā ir uzstādītāja atbildība.
- Siltumsūkņa darbības optimizēšanas konfigurācijas iestatījumu papildinformāciju skatiet šeit: "[9 Konfigurācija](#)" ▶ 117].

Šajā nodaļā ir ietvertas tālāk sniegtās norādes par lietošanu.

- Telpu apsildes/dzesēšanas sistēmas iestatīšana
- Telpu apsildes papildu apsildes avota iestatīšana
- Karstā ūdens tvertnes iestatīšana
- Enerģijas mērīšanas iestatīšana
- Jaudas patēriņa kontroles iestatīšana
- Āra temperatūras sensora iestatīšana

**PAZIŅOJUMS**

Dažu veidu ventilatora spirāles iekārtas – šajā dokumentā dēvētas par "siltumsūkņa konvektoriem" –, var saņemt ievadi no iekštelpu iekārtas darbības režīma (dzesēšana vai apsilde X2M/3 un X2M/4) un/vai sūtīt izvadi par siltumsūkņa konvektora termostatisko stāvokli (galvenā zona: X2M/30 un X2M/35; papildu zona: X2M/30 un X2M/35a).

Norādēs par lietošanu ir parādīts, kā var sūtīt vai saņemt digitālo ievadi/izvadi. Šo funkciju var izmantot tikai tad, ja siltumsūkņa konvektoram ir šāda funkcija un signāli atbilst šādām prasībām:

- Iekštelpu iekārtas izvade (siltumsūkņa konvektora ievade): dzesēšanas/apsildes signāls=230 V (dzesēšana=230 V, apsilde=0 V).
- Iekštelpu iekārtas ievade (siltumsūkņa konvektora izvade): termostata IESLĒGŠANAS/IZSLĒGŠANAS signāls=kontakts bez sprieguma (aizvērts kontakts=sildīšana IESLĒGTA, atvērts kontakts=sildīšana IZSLĒGTA).

## 5.2 Telpu apsildes/dzesēšanas sistēmas iestatīšana

Siltumsūkņa sistēma piegādā izplūdes ūdeni siltuma izstarotājiem vienā vai vairākās telpās.

Tā kā sistēma nodrošina plašas temperatūras vadības iespējas, lai kontrolētu katras telpas temperatūru, vispirms nepieciešams atbildēt uz tālāk norādītajiem jautājumiem:

- Cik daudz telpu tiek apsildīts vai dzesēts, izmantojot siltumsūkņa sistēmu?
- Kāda veida siltuma izstarotāji tiek lietoti katrā telpā un kāda ir paredzētā izplūdes ūdens temperatūra?

Tiklīdz telpas apsildes/dzesēšanas prasības ir izprastas, iesakām ievērot tālāk sniegtās norādes par iestatīšanu.

**PAZIŅOJUMS**

Ja tiek lietots ārējais telpas termostats, ārējais telpas termostats kontrolē telpu aizsardzību pret aizsalšanu. Taču telpas aizsardzība pret aizsalšanu ir iespējama tikai tad, ja [C.2] Telpas sildīšana/dzesēšana=Ies1..

**INFORMĀCIJA**

Ja tiek lietots ārējais telpas termostats un jebkuros apstākļos ir nepieciešams garantēt telpas aizsardzību pret aizsalšanu, Ārkārtas situācija [9.5] ir jāiestata uz Automātiski.

**PAZIŅOJUMS**

Sistēmā var iebūvēt pārspiediena apiešanas vārstu. Ņemiet vērā, ka šis vārsts var nebūt parādīts attēlos.

## 5.2.1 Viena telpa

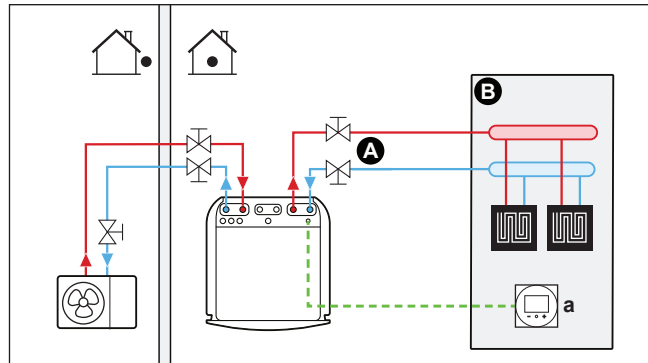
**Zemgrīdas apsilde vai radiatori — iekštelpu termostats ar vadu****Iestatīšana**

**A** Galvenā izplūdes ūdens temperatūras vērtības zona

**B** Viena telpa

**a** Attiecīgā Cilvēka komforta saskarne (BRC1HHDA tiek izmantota kā telpas termostats)

- Lai uzzinātu papildinformāciju par elektrības vadu pieslēgšanu iekārtai, skatiet:
  - "8.2 Savienojumi ar āra iekārtu" [▶ 92]
  - "8.3 Savienojumi ar iekštelpu iekārtu" [▶ 99]
- Zemgrīdas apsilde vai radiatori ir tieši pievienoti pie iekštelpu iekārtas.
- Telpas temperatūra tiek kontrolēta, izmantojot attiecīgo Cilvēka komforta saskarni (BRC1HHDA tiek izmantota kā telpas termostats).

**Konfigurācija**

Iestatījums	Vērtība
Iekārtas temperatūras kontrole: <ul style="list-style-type: none"> <li>▪ #: [2.9]</li> <li>▪ Kods: [C-07]</li> </ul>	2 ( <b>Telpas termostats</b> ): lēmums par iekārtas darbību tiek pieņemts, ņemot vērā attiecīgās Cilvēka komforta saskarnes apkārtējo temperatūru.
Ūdens temperatūras zonu skaits: <ul style="list-style-type: none"> <li>▪ #: [4.4]</li> <li>▪ Kods: [7-02]</li> </ul>	0 ( <b>Viena zona</b> ): galvenā

**Ieguvumi**

- **Augstāks komforts un efektivitāte.** Viedā telpas termostata funkcionalitāte, balstoties uz faktisko telpas temperatūru (modulāciju), var samazināt vai paaugstināt nepieciešamo izplūdes ūdens temperatūru. Ieguvumi ir šādi:
  - Stabila, vēlamajai temperatūrai atbilstoša telpas temperatūra (augstāks komforts)
  - Mazāk IESLĒGŠANAS/IZSLĒGŠANAS ciklu (klusāks, augstāks komforts un augstāka efektivitāte)
  - Iespējami zemāka izplūdes ūdens temperatūra (augstāka efektivitāte)
- **Viegls.** Varat viegli iestatīt vēlamo telpas temperatūru, izmantojot lietotāja interfeisu:
  - Atbilstoši ikdienas prasībām varat lietot esošās vērtības un grafikus.
  - Lai novirzītos no ikdienas prasībām, varat īslaicīgi anulēt iepriekš iestatītās vērtības un grafikus vai izmantot brīvdienu režīmu.

## Zemgrīdas apsilde vai radiatori — iekštelpu bezvadu termostats

## Iestatīšana

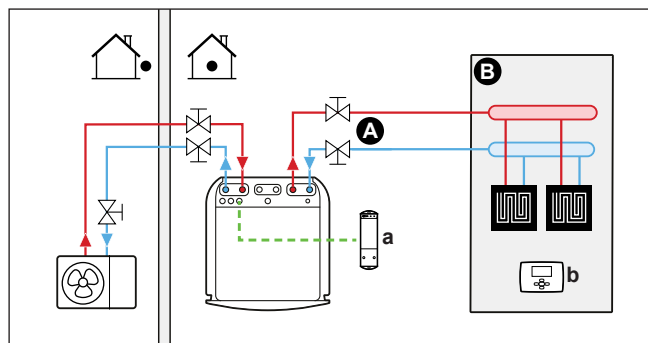

- A Galvenā izplūdes ūdens temperatūras vērtības zona
- B Viena telpa
- a Ārējā telpas termostata bezvadu uztvērējs
- b Bezvadu ārējais telpas termostats

- Lai uzzinātu papildinformāciju par elektrības vadu pieslēgšanu iekārtai, skatiet:
  - "8.2 Savienojumi ar āra iekārtu" [▶ 92]
  - "8.3 Savienojumi ar iekštelpu iekārtu" [▶ 99]
- Zemgrīdas apsilde vai radiatori ir tieši pievienoti pie iekštelpu iekārtas.
- Telpas temperatūru kontrolē bezvadu ārējais telpas termostats (papildu aprīkojums EKTR1).

## Konfigurācija

Iestatījums	Vērtība
Iekārtas temperatūras kontrole: <ul style="list-style-type: none"> <li>▪ #: [2.9]</li> <li>▪ Kods: [C-07]</li> </ul>	1 ( <b>Ārējais telpas termostats</b> ): lēmumu par iekārtas darbību pieņem ārējais termostats.
Ūdens temperatūras zonu skaits: <ul style="list-style-type: none"> <li>▪ #: [4.4]</li> <li>▪ Kods: [7-02]</li> </ul>	0 ( <b>Viena zona</b> ): galvenā
Ārējais telpas termostats <b>galvenajai</b> zonai: <ul style="list-style-type: none"> <li>▪ #: [2.A]</li> <li>▪ Kods: [C-05]</li> </ul>	1 ( <b>1 kontakts</b> ): ja izmantotais ārējais telpas termostats vai siltumsūkņa konvektors var nosūtīt tikai sildīšanas IESLĒGŠANAS/IZSLĒGŠANAS stāvokli. Apsildes un dzesēšanas pieprasījums nav nodalīts.

## Ieguvumi

- **Bezvadu.** Daikin ārējais telpas termostats ir pieejams bezvadu versijā.
- **Efektivitāte.** Lai gan ārējais telpas termostats sūta tikai IZSLĒGŠANAS/IESLĒGŠANAS signālus, tas ir īpaši paredzēts siltumsūkņa sistēmai.
- **Komforts.** Zemgrīdas apsildes gadījumā bezvadu ārējais telpas termostats novērš kondensāta veidošanos uz grīdas dzesēšanas darbības laikā, mērot telpas mitrumu.

## Siltumsūkņa konvektori

### Iestatīšana

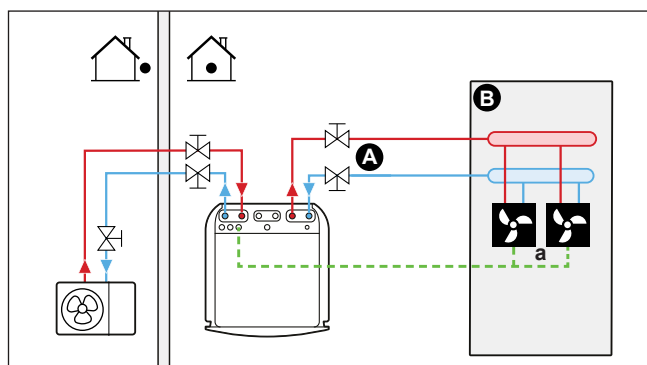

- A** Galvenā izplūdes ūdens temperatūras vērtības zona
- B** Viena telpa
- a** Siltumsūkņa konvektori (+vadības pultis)

- Lai uzzinātu papildinformāciju par elektrības vadu pieslēgšanu iekārtai, skatiet:
  - "8.2 Savienojumi ar āra iekārtu" [▶ 92]
  - "8.3 Savienojumi ar iekštelpu iekārtu" [▶ 99]
- Siltumsūkņa konvektori ir tieši pievienoti pie iekštelpu iekārtas.
- Vēlamā telpas temperatūra tiek iestatīta, izmantojot siltumsūkņa konvektoru vadības pultis. Siltumsūkņa konvektoriem ir iespējamas dažādas vadības pultis un iestatījumi. Papildinformāciju skatiet:
  - Siltumsūkņa konvektoru uzstādīšanas rokasgrāmata
  - Siltumsūkņa konvektora papildaprīkojuma uzstādīšanas rokasgrāmata
  - Pielikuma grāmata papildaprīkojumam
- Telpas apsildes/dzesēšanas pieprasījuma signāls tiek nosūtīts uz iekštelpu iekārtas vienu digitālo ievadi (X2M/35 un X2M/30).
- Telpas darbības režīmu uz siltumsūkņa konvektoriem nosūta iekštelpu iekārtas viena digitālā izvade (X2M/4 un X2M/3).

### Konfigurācija

Iestatījums	Vērtība
Iekārtas temperatūras kontrole: <ul style="list-style-type: none"> <li>▪ #: [2.9]</li> <li>▪ Kods: [C-07]</li> </ul>	1 ( <b>Ārējais telpas termostats</b> ): lēmumu par iekārtas darbību pieņem ārējais termostats.
Ūdens temperatūras zonu skaits: <ul style="list-style-type: none"> <li>▪ #: [4.4]</li> <li>▪ Kods: [7-02]</li> </ul>	0 ( <b>Viena zona</b> ): galvenā
Ārējais telpas termostats <b>galvenajai</b> zonai: <ul style="list-style-type: none"> <li>▪ #: [2.A]</li> <li>▪ Kods: [C-05]</li> </ul>	1 ( <b>1 kontakts</b> ): ja izmantotais ārējais telpas termostats vai siltumsūkņa konvektors var nosūtīt tikai sildīšanas IESLĒGŠANAS/IZSLĒGŠANAS stāvokli. Apsildes un dzesēšanas pieprasījums nav nodalīts.

### Ieguvumi

- **Dzesēšana.** Siltumsūkņa konvektors papildus apsildei nodrošina arī lielisku dzesēšanas kapacitāti.

- **Efektivitāte.** Optimāla enerģijas efektivitāte tiek nodrošināta ar starpsavienojuma funkciju.
- **Elegants.**

### Kombinācija: zemgrīdas apsilde un siltumsūkņa konvektori

- Telpas apsildi nodrošina tālāk norādītās iekārtas:
  - Zemgrīdas apsilde
  - Siltumsūkņa konvektori
- Telpas dzesēšanu nodrošina tikai siltumsūkņa konvektori. Zemgrīdas apsildi izslēdz noslēgšanas vārsts.

### Iestatīšana

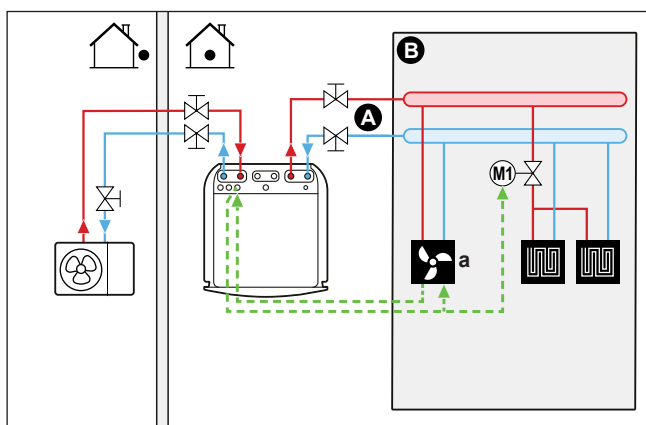

- A** Galvenā izplūdes ūdens temperatūras vērtības zona
- B** Viena telpa
- a** Siltumsūkņa konvektori (+vadības pultis)

- Lai uzzinātu papildinformāciju par elektrības vadu pieslēgšanu iekārtai, skatiet:
  - "8.2 Savienojumi ar āra iekārtu" [▶ 92]
  - "8.3 Savienojumi ar iekštelpu iekārtu" [▶ 99]
- Siltumsūkņa konvektori ir tieši pievienoti pie iekštelpu iekārtas.
- Noslēgšanas vārsts (iegādājams atsevišķi) tiek uzstādīts pirms zemgrīdas apsildes, lai dzesēšanas darbības laikā novērstu kondensāta veidošanos uz grīdas.
- Vēlamā telpas temperatūra tiek iestatīta, izmantojot siltumsūkņa konvektoru vadības pulti. Siltumsūkņa konvektoriem ir iespējamas dažādas vadības pultis un iestatījumi. Papildinformāciju skatiet:
  - Siltumsūkņa konvektoru uzstādīšanas rokasgrāmata
  - Siltumsūkņa konvektora papildaprīkojuma uzstādīšanas rokasgrāmata
  - Pielikuma grāmata papildaprīkojumam
- Telpas apsildes/dzesēšanas pieprasījuma signāls tiek nosūtīts uz iekštelpu iekārtas vienu digitālo ievadi (X2M/35 un X2M/30).
- Telpas darbības režīmu nosūta iekštelpu iekārtas viena digitālā izvade (X2M/4 un X2M/3) uz:
  - Siltumsūkņa konvektori
  - Noslēgvārsts

## Konfigurācija

Iestatījums	Vērtība
Iekārtas temperatūras kontrole: <ul style="list-style-type: none"> <li>#: [2.9]</li> <li>Kods: [C-07]</li> </ul>	1 ( <b>Ārējais telpas termostats</b> ): lēmumu par iekārtas darbību pieņem ārējais termostats.
Ūdens temperatūras zonu skaits: <ul style="list-style-type: none"> <li>#: [4.4]</li> <li>Kods: [7-02]</li> </ul>	0 ( <b>Viena zona</b> ): galvenā
Ārējais telpas termostats <b>galvenajai</b> zonai: <ul style="list-style-type: none"> <li>#: [2.A]</li> <li>Kods: [C-05]</li> </ul>	1 ( <b>1 kontakts</b> ): ja izmantotais ārējais telpas termostats vai siltumsūkņa konvektors var nosūtīt tikai sildīšanas IESLĒGŠANAS/IZSLĒGŠANAS stāvokli. Apsildes un dzesēšanas pieprasījums nav nodalīts.

## Ieguvumi

- **Dzesēšana.** Siltumsūkņa konvektors papildus apsildei nodrošina arī lielisku dzesēšanas kapacitāti.
- **Efektivitāte.** Zemgrīdas apsildei labākā veiktspēja ir ar siltumsūkņa sistēmu.
- **Komforts.** Divu siltuma izstarotāju veidu izmantošana nodrošina:
  - Lielisku zemgrīdas apsildes komfortu
  - Lielisku siltumsūkņa konvektoru dzesēšanas komfortu

## 5.2.2 Vairākas telpas — viena LWT zona

Ja ir nepieciešama tikai viena izplūdes ūdens temperatūras zona, jo visu siltuma izstarotāju izplūdes ūdens temperatūra ir vienāda, NAV nepieciešams uzstādīt jaukšanas vārstus (izmaksu efektivitāte).

**Piemērs:** Ja siltumsūkņa sistēma tiek lietota, lai uzsildītu vienu grīdu, kur visās telpās ir vienādi siltuma izstarotāji.

## Zemgrīdas apsilde vai radiatoru — termostatiskie vārsti

Ja notiek telpu apsilde, izmantojot zemgrīdas apsildi vai radiatorus, ļoti bieži izmantots veids ir kontrolēt galvenās telpas temperatūru, izmantojot termostatu (to var noteikt vai nu attiecīgā Cilvēka komforta saskarne (BRC1HHDA), vai ārējais telpas termostats), bet citas telpas tiek kontrolētas, izmantojot tā dēvētos termostatiskos vārstus, kas atveras vai aizveras atkarībā no telpas temperatūras.

## Iestatīšana

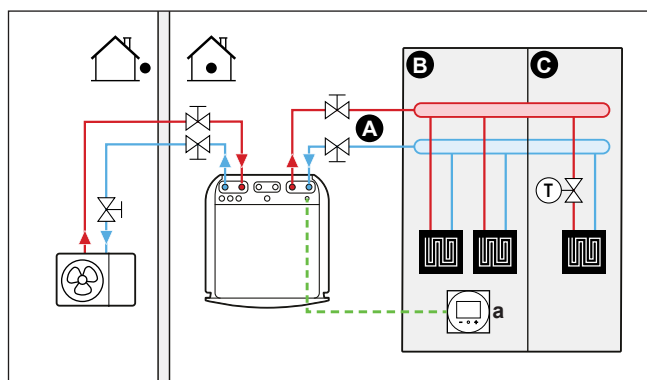

- A** Galvenā izplūdes ūdens temperatūras vērtības zona
- B** 1. telpa
- C** 2. telpa
- a** Attiecīgā Cilvēka komforta saskarne (BRC1HHDA tiek izmantota kā telpas termostats)

- Lai uzzinātu papildinformāciju par elektrības vadu pieslēgšanu iekārtai, skatiet:
  - "8.2 Savienojumi ar āra iekārtu" [▶ 92]
  - "8.3 Savienojumi ar iekštelpu iekārtu" [▶ 99]
- Galvenās telpas zemgrīdas apsilde ir tieši pievienota pie iekštelpu iekārtas.
- Galvenās telpas temperatūra tiek kontrolēta, izmantojot attiecīgo Cilvēka komforta saskarni (BRC1HHDA tiek izmantota kā telpas termostats).
- Termostatiskais vārsts ir uzstādīts pirms katras telpas zemgrīdas apsildes.



### INFORMĀCIJA

Ņemiet vērā situācijas, kad galvenā telpa tiek apsildīta, izmantojot citu siltuma avotu.  
Piemērs: kamīns.

### Konfigurācija

Iestatījums	Vērtība
Iekārtas temperatūras kontrole: <ul style="list-style-type: none"> <li>▪ #: [2.9]</li> <li>▪ Kods: [C-07]</li> </ul>	2 ( <b>Telpas termostats</b> ): lēmums par iekārtas darbību tiek pieņemts, ņemot vērā attiecīgās Cilvēka komforta saskarnes apkārtējo temperatūru.
Ūdens temperatūras zonu skaits: <ul style="list-style-type: none"> <li>▪ #: [4.4]</li> <li>▪ Kods: [7-02]</li> </ul>	0 ( <b>Viena zona</b> ): galvenā

### Ieguvumi

- **Viegls.** Tāda pati uzstādīšana kā vienai telpai, bet ar termostatiskajiem vārstiem.

### Zemgrīdas apsilde vai radiatori — vairāki ārējie telpu termostati

#### Iestatīšana

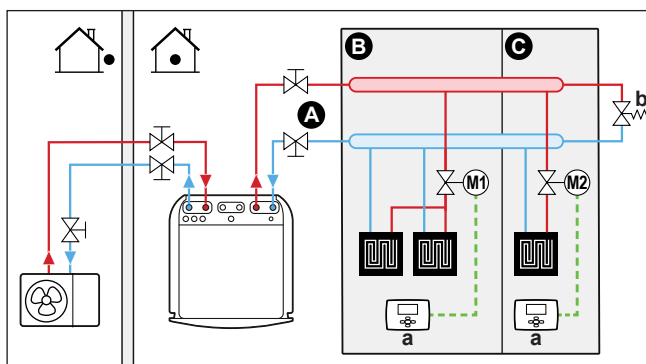

- A** Galvenā izplūdes ūdens temperatūras vērtības zona
- B** 1. telpa
- C** 2. telpa
- a** Ārējais telpas termostats
- b** Apiešanas vārsts

- Lai uzzinātu papildinformāciju par elektrības vadu pieslēgšanu iekārtai, skatiet:
  - "8.2 Savienojumi ar āra iekārtu" [▶ 92]
  - "8.3 Savienojumi ar iekštelpu iekārtu" [▶ 99]

- Katrai telpai ir uzstādīts noslēgvārsts (iegādājams atsevišķi), lai izvairītos no izplūdes ūdens padeves, kad nav nepieciešama apsilde vai dzesēšana.
- Apiešanas vārsts ir jāuzstāda, lai nodrošinātu ūdens recirkulāciju, kad visi noslēgvārsti ir aizvērti. Lai garantētu uzticamu darbību, nodrošiniet minimālo ūdens plūsmu, kā aprakstīts "7.1 Ūdens cauruļu sagatavošana" [▶ 74] tabulā "Ūdens tilpuma un plūsmas ātruma pārbaude".
- Lietotāja saskarne, kas ir iebūvēta iekštelpu iekārtā, nosaka telpas darbības režīmu. Ņemiet vērā, ka darbības režīms katrā telpas termostatā ir jāiestata tā, lai tas atbilstu iekštelpu iekārtai.
- Telpas termostati ir pievienoti pie noslēgšanas vārstiem, taču tie NAV pievienoti pie iekštelpu iekārtas. Iekštelpu iekārta visu laiku nodrošinās izplūdes ūdens padevi ar iespēju programmēt izplūdes ūdens grafiku.

### Konfigurācija

Iestatījums	Vērtība
Iekārtas temperatūras kontrole: <ul style="list-style-type: none"> <li>▪ #: [2.9]</li> <li>▪ Kods: [C-07]</li> </ul>	0 ( <b>Izplūstošais ūdens</b> ): lēmums par iekārtas darbību tiek pieņemts, ņemot vērā izplūdes ūdens temperatūru.
Ūdens temperatūras zonu skaits: <ul style="list-style-type: none"> <li>▪ #: [4.4]</li> <li>▪ Kods: [7-02]</li> </ul>	0 ( <b>Viena zona</b> ): galvenā

### Ieguvumi

Salīdzinot ar zemgrīdas apsildi vai radiatoriem vienai telpai:

- **Komforts.** Varat iestatīt vēlamu telpas temperatūru, tostarp grafikus katrai telpai ar telpas termostatiem.

## Siltumsūkņa konvektori – vairākām telpām

### Iestatīšana

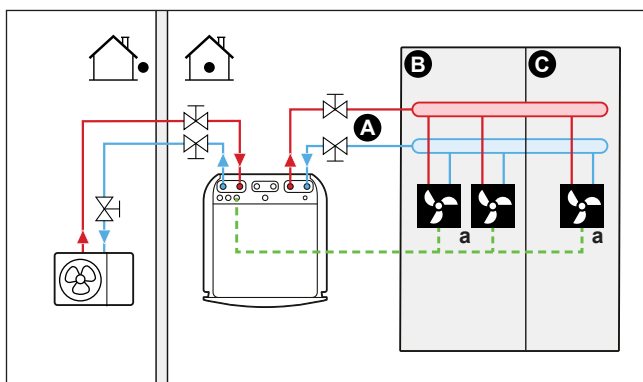

- A Galvenā izplūdes ūdens temperatūras vērtības zona
- B 1. telpa
- C 2. telpa
- a Siltumsūkņa konvektori (+vadības pultis)

- Lai uzzinātu papildinformāciju par elektrības vadu pieslēgšanu iekārtai, skatiet:
  - "8.2 Savienojumi ar āra iekārtu" [▶ 92]
  - "8.3 Savienojumi ar iekštelpu iekārtu" [▶ 99]

- Vēlamā telpas temperatūra tiek iestatīta, izmantojot siltumsūkņa konvektoru vadības pultis. Siltumsūkņa konvektoriem ir iespējamas dažādas vadības pultis un iestatījumi. Papildinformāciju skatiet:
  - Siltumsūkņa konvektoru uzstādīšanas rokasgrāmata
  - Siltumsūkņa konvektora papildaprīkojuma uzstādīšanas rokasgrāmata
  - Pielikuma grāmata papildaprīkojumam
- Lietotāja saskarne, kas ir iebūvēta iekārtā, nosaka telpas darbības režīmu.
- Katra siltumsūkņa konvektora apsildes vai dzesēšanas pieprasījuma signāli paralēli ir pieslēgti pie iekārtas digitālās ievades (X2M/35 un X2M/30). Iekārtas nodrošinās izplūdes ūdens temperatūru tikai tad, kad ir faktiskais pieprasījums.



#### INFORMĀCIJA

Lai palielinātu komfortu un veiktspēju, iesakām katram siltumsūkņa konvektoram uzstādīt vārsta komplektu EKVKHP.

#### Konfigurācija

Iestatījums	Vērtība
Iekārtas temperatūras kontrole: <ul style="list-style-type: none"> <li>▪ #: [2.9]</li> <li>▪ Kods: [C-07]</li> </ul>	1 ( <b>Ārējais telpas termostats</b> ): lēmumu par iekārtas darbību pieņem ārējais termostats.
Ūdens temperatūras zonu skaits: <ul style="list-style-type: none"> <li>▪ #: [4.4]</li> <li>▪ Kods: [7-02]</li> </ul>	0 ( <b>Viena zona</b> ): galvenā

#### Ieguvumi

Apvienots ar siltumsūkņa konvektoriem vienai telpai:

- **Komforts.** Ar siltumsūkņu konvektoru tālvadības pultis varat iestatīt vēlamo telpas temperatūru, tostarp grafikus katrai telpai.

#### Kombinācija: zemgrīdas apsilde un siltumsūkņa konvektori – vairākām telpām

##### Iestatīšana

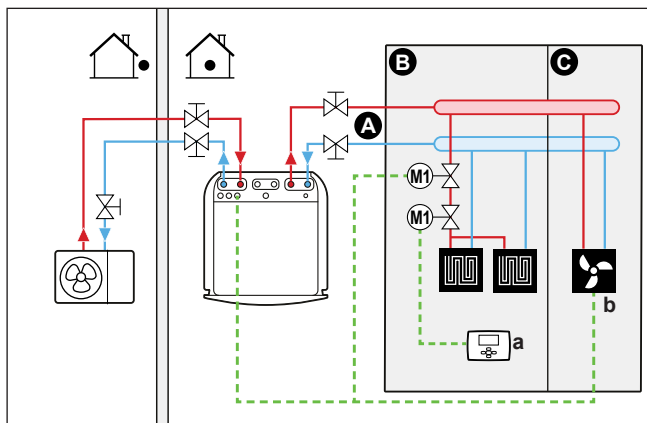

- A** Galvenā izplūdes ūdens temperatūras vērtības zona
- B** 1. telpa
- C** 2. telpa
- a** Ārējais telpas termostats
- b** Siltumsūkņa konvektori (+vadības pultis)

- Lai uzzinātu papildinformāciju par elektrības vadu pieslēgšanu iekārtai, skatiet:
  - "8.2 Savienojumi ar āra iekārtu" [▶ 92]
  - "8.3 Savienojumi ar iekštelpu iekārtu" [▶ 99]
- Katrai telpai ar siltumsūkņa konvektoriem: siltumsūkņa konvektori ir tieši pievienoti pie iekštelpu iekārtas.
- Zemgrīdas apsilde katrai telpai: divi noslēgšanas vārsti (iegādājams atsevišķi) ir uzstādīti pirms zemgrīdas apsildes:
  - Noslēgvārsts, lai novērstu karstā ūdens padevi, kad telpai nav apsildes pieprasījuma
  - Noslēgvārsts, lai novērstu kondensāta veidošanos uz grīdas, kad notiek telpu dzesēšana ar siltumsūkņa konvektoriem.
- Katrai telpai ar siltumsūkņa konvektoriem: vēlamā telpas temperatūra tiek iestatīta, izmantojot siltumsūkņa konvektoru vadības pultis. Siltumsūkņa konvektoriem ir iespējamās dažādas vadības pultis un iestatījumi. Papildinformāciju skatiet:
  - Siltumsūkņa konvektoru uzstādīšanas rokasgrāmata
  - Siltumsūkņa konvektora papildaprīkojuma uzstādīšanas rokasgrāmata
  - Pielikuma grāmata papildaprīkojumam
- Zemgrīdas apsilde katrai telpai: vēlamā telpas temperatūra tiek iestatīta, izmantojot ārējo telpas termostatu (vadu vai bezvadu).
- Lietotāja saskarne, kas ir iebūvēta iekštelpu iekārtā, nosaka telpas darbības režīmu. Ņemiet vērā, ka darbības režīms katrā ārējā telpas termostatā un siltumsūkņa konvektoru vadības pultī ir jāiestata tā, lai tas atbilstu iekštelpu iekārtai.



#### INFORMĀCIJA

Lai palielinātu komfortu un veiktspēju, iesakām katram siltumsūkņa konvektoram uzstādīt vārsta komplektu EKVKHP.

#### Konfigurācija

Iestatījums	Vērtība
Iekārtas temperatūras kontrole: <ul style="list-style-type: none"> <li>▪ #: [2.9]</li> <li>▪ Kods: [C-07]</li> </ul>	0 ( <b>Izplūstošais ūdens</b> ): lēmums par iekārtas darbību tiek pieņemts, ņemot vērā izplūdes ūdens temperatūru.
Ūdens temperatūras zonu skaits: <ul style="list-style-type: none"> <li>▪ #: [4.4]</li> <li>▪ Kods: [7-02]</li> </ul>	0 ( <b>Viena zona</b> ): galvenā

#### 5.2.3 Vairākas telpas — divas LWT zonas

Šajā dokumentā:

- Galvenā zona ir zona ar zemāko paredzēto apsildes temperatūru un augstāko paredzēto dzesēšanas temperatūru.
- Papildu zona ir zona ar augstāko paredzēto apsildes temperatūru un zemāko paredzēto dzesēšanas temperatūru

**UZMANĪBU!**

Ja ir vairāk nekā viena izplūdes ūdens zona, galvenajā zonā VIENMĒR nepieciešams uzstādīt jaucējvārsta staciju, lai samazinātu (apsildei)/palielinātu (dzesēšanai) izplūdes ūdens temperatūru, kad papildu zonā ir pieprasījums.

Ierasts piemērs:

Telpa (zona)	Siltuma izstarotāji: paredzētā temperatūra
Dzīvojamā telpa (galvenā zona)	Zemgrīdas apsilde: <ul style="list-style-type: none"> <li>Apsildes režīmā: 35°C</li> <li>Dzesēšanas režīmā: 20°C (tikai, lai nodrošinātu atsvaidzināšanu, īsta dzesēšana nav atļauta)</li> </ul>
Guļamistabas (papildu zona)	Siltumsūkņa konvektori: <ul style="list-style-type: none"> <li>Apsildes režīmā: 45°C</li> <li>Dzesēšanas režīmā: 12°C</li> </ul>

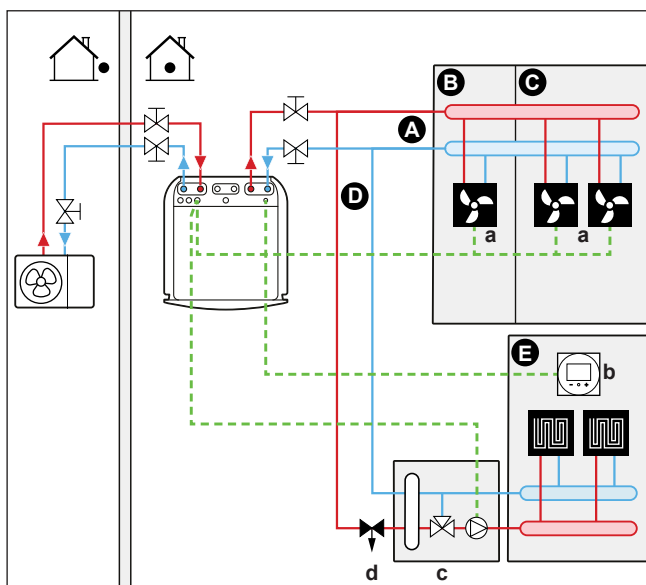
**Iestatīšana**

- A Papildu izplūdes ūdens temperatūras zona
- B 1. telpa
- C 2. telpa
- D Galvenā izplūdes ūdens temperatūras vērtības zona
- E 3. telpa
- a Siltumsūkņa konvektori (+vadības pultis)
- b Attiecīgā Cilvēka komforta saskarne (BRC1HHDA tiek izmantota kā telpas termostats)
- c Jaukšanas vārsti
- d Spiediena regulēšanas vārsts

**INFORMĀCIJA**

Spiediena regulēšanas vārstu nepieciešams uzstādīt pirms jaukšanas vārstiem. Tas ir nepieciešams, lai garantētu pareizu ūdens plūsmas balansu starp galveno izplūdes ūdens temperatūras zonu un papildu izplūdes ūdens temperatūras zonu atbilstoši nepieciešamajai abu ūdens temperatūras zonu kapacitātei.

- Lai uzzinātu papildinformāciju par elektrības vadu pieslēgšanu iekārtai, skatiet:
  - "8.2 Savienojumi ar āra iekārtu" [▶ 92]
  - "8.3 Savienojumi ar iekštelpu iekārtu" [▶ 99]
- Galvenajai zonai:
  - Jaukšanas vārsti ir uzstādīti pirms zemgrīdas apsildes.
  - Jaucējvārsta stacijas sūkni kontrolē iekštelpu iekārtas IESLĒGŠANAS/IZSLĒGŠANAS signāls (X2M/29 un X2M/21; parasti aizvērta noslēgšanas vārsta izvade).
  - Telpas temperatūra tiek kontrolēta, izmantojot attiecīgo Cilvēka komforta saskarni (BRC1HHDA tiek izmantota kā telpas termostats).
- Papildu zonai:
  - Siltumsūkņa konvektori ir tieši pievienoti pie iekštelpu iekārtas.
  - Vēlamā telpas temperatūra tiek iestatīta, izmantojot siltumsūkņa konvektoru vadības pultis. Siltumsūkņa konvektoriem ir iespējamas dažādas vadības pultis un iestatījumi. Papildinformāciju skatiet:  
 Siltumsūkņa konvektoru uzstādīšanas rokasgrāmata  
 Siltumsūkņa konvektora papildaprīkojuma uzstādīšanas rokasgrāmata  
 Pielikuma grāmata papildaprīkojumam
  - Katra siltumsūkņa konvektora apsildes vai dzesēšanas pieprasījuma signāli paralēli ir pieslēgti pie iekštelpu iekārtas digitālās ievades (X2M/35a un X2M/30). Iekštelpu iekārta nodrošinās vēlamo papildu izplūdes ūdens temperatūru tikai tad, kad ir faktiski pieprasījums.
- Lietotāja saskarne, kas ir iebūvēta iekštelpu iekārtā, nosaka telpas darbības režīmu. Ņemiet vērā, ka darbības režīms katrā siltumsūkņa konvektoru vadības pultī ir jāiestata tā, lai tas atbilstu iekštelpu iekārtai.

### Konfigurācija

Iestatījums	Vērtība
Iekārtas temperatūras kontrole: <ul style="list-style-type: none"> <li>▪ #: [2.9]</li> <li>▪ Kods: [C-07]</li> </ul>	2 ( <b>Telpas termostats</b> ): lēmums par iekārtas darbību tiek pieņemts, ņemot vērā attiecīgās Cilvēka komforta saskarnes apkārtējo temperatūru.  <b>Piezīme:</b> <ul style="list-style-type: none"> <li>▪ Galvenā telpa = attiecīgā Cilvēka komforta saskarne tiek izmantota kā telpas termostats</li> <li>▪ Citas telpas = ārējā telpas termostata funkcionalitāte</li> </ul>
Ūdens temperatūras zonu skaits: <ul style="list-style-type: none"> <li>▪ #: [4.4]</li> <li>▪ Kods: [7-02]</li> </ul>	1 ( <b>Dubultā zona</b> ): galvenā un papildu
Siltumsūkņa konvektoru lietošanas gadījumā: Ārējais telpas termostats <b>papildu</b> zonai: <ul style="list-style-type: none"> <li>▪ #: [3.A]</li> <li>▪ Kods: [C-06]</li> </ul>	1 ( <b>1 kontakts</b> ): ja izmantotais ārējais telpas termostats vai siltumsūkņa konvektors var nosūtīt tikai sildīšanas IESLĒGŠANAS/IZSLĒGŠANAS stāvokli. Apsildes un dzesēšanas pieprasījums nav nodalīts.

Iestatījums	Vērtība
Noslēgšanas vārsta izvade	Iestatiet, lai sekotu sildīšanas pieprasījumam galvenā zonā.
Noslēgvārsts	Ja dzesēšanas laikā ir nepieciešams izslēgt galveno zonu, lai novērstu kondensāta veidošanos uz grīdas, iestatiet to atbilstoši.
Jaukšanas vārstu stacija	Iestatiet vēlamo apsildes un/vai dzesēšanas galveno izplūdes ūdens temperatūru.

### leguvumi

#### ▪ Komforts.

- Viedā telpas termostata funkcionalitāte, balstoties uz faktisko telpas temperatūru (modulāciju), var samazināt vai paaugstināt nepieciešamo izplūdes ūdens temperatūru.
- Divu siltuma izstarotāju sistēma nodrošina lielisku zemgrīdas apsildes komfortu un lielisku siltumsūkņa konvektoru dzesēšanas komfortu.

#### ▪ Efektivitāte.

- Atkarībā no pieprasījuma iekštelpu iekārta nodrošina dažādas izplūdes ūdens temperatūras, kas atbilst dažādu siltuma izstarotāju paredzētajām temperatūras vērtībām.
- Zemgrīdas apsildei labākā veiktspēja ir ar siltumsūkņa sistēmu.

## 5.3 Telpu apsildes papildu apsildes avota iestatīšana

- Telpu apsildes iespējamie varianti:
  - Iekštelpu iekārta
  - Sistēmai pievienots papildu apkures katls (iegādājams atsevišķi)
- Kad telpas termostats pieprasa apkuri, iekštelpu iekārta vai papildu apkures katls uzsāk darbību atkarībā no āra temperatūras (pārslēgšanās uz papildu siltuma avota statuss). Kad papildu apkures katlam ir dota atļauja, iekštelpu iekārtas telpu apsilde ir IZSLĒGTA.
- Divu vērtību darbība ir iespējama tikai telpu apsildei, NAV iespējama karstā ūdens ražošanai. Karstais ūdens vienmēr tiek ražots iekštelpu iekārtai pievienotā DHW tvertnē.



#### INFORMĀCIJA

- Siltumsūkņa apsildes darbības laikā siltumsūknis darbojas, lai nodrošinātu lietotāja interfeisā iestatīto vēlamo temperatūru. Kad no laika apstākļiem atkarīga darbība ir aktīva, ūdens temperatūra tiek noteikta automātiski atbilstoši āra temperatūrai.
- Papildu apkures katla apsildes darbības laikā papildu apkures katls darbojas, lai nodrošinātu papildu apkures katla kontrolierī iestatīto vēlamo ūdens temperatūru.

### Iestatīšana

- Iebūvējiet papildu apkures katlu tālāk norādītajā veidā:

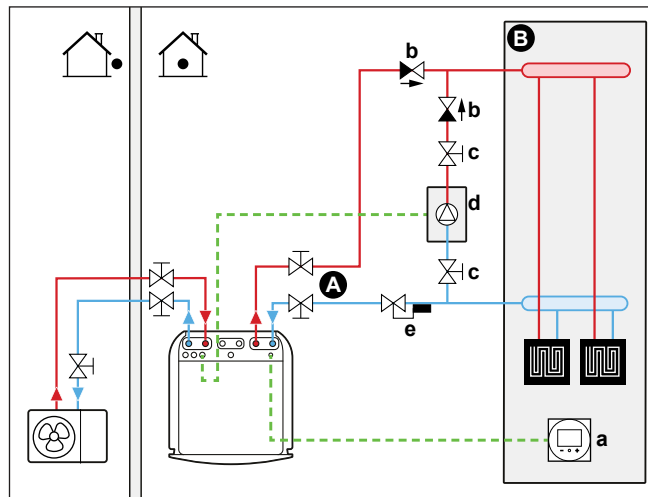

- A Galvenā izplūdes ūdens temperatūras vērtības zona
- B Viena telpa
- a Attiecīgā Cilvēka komforta saskarne (BRC1HHDA tiek izmantota kā telpas termostats)
- b Pretvārsts (ārējais piederums)
- c Noslēgšanas vārsts (ārējais piederums)
- d Papildu apkures katls (iegādājams atsevišķi)
- e Termostata vārsts (iegādājams atsevišķi)



### PAZIŅOJUMS

- Pārliedzinieties, vai papildu apkures katls un tā iebūvēšana sistēmā atbilst spēkā esošajiem tiesību aktiem.
- Daikin NEUŅEMAS atbildību par papildu apkures katla nepareizu vai nedrošu situāciju.

- Pārliedzinieties, vai ieplūdes un izplūdes ūdens siltumsūkņī NEPĀRSNIEDZ 60°C. Lai to paveiktu, rīkojieties, kā aprakstīts tālāk:
  - Izmantojot papildu apkures katla kontrolleri, vēlamo ūdens temperatūru iestatiet līdz maksimāli 60°C.
  - Siltumsūkņa ieplūdes un izplūdes ūdens plūsmai uzstādiet termostata vārstu. Iestatiet termostata vārstu tā, lai tas aizvērtos, kad temperatūra ir virs 60°C, un atvērtos, kad tā ir zem 60°C.
- Uzstādiet pretvārstus.
- Pārliedzinieties, vai ūdens kontūrai ir pievienots tikai viens izplešanās trauks. Izplešanās trauks jau ir iepriekš uzstādīts iekšējā iekārtā.
- Uzstādiet digitālo I/O PCB (papildaprīkojums EKR1HBAA).
- Ciparu ievadizvades PCB pievienojiet X1 un X2 (pārslēgšana uz ārējo siltuma avotu) pie papildu apkures katla. Skatiet šeit: "[8.3.8 Pārslēgšanas uz ārējo siltuma avotu pievienošana](#)" [▶ 112].
- Lai iestatītu siltuma izstarotājus, skatiet sadaļu "[5.2 Telpu apsildes/dzesēšanas sistēmas iestatīšana](#)" [▶ 28].

### Konfigurācija

Ar lietotāja saskarni (ātrais vednis):

- Kā papildu siltuma avotu iestatiet divu vērtību sistēmas lietošanu.
- Iestatiet divu vērtību temperatūru un histerēzi.

### Pārslēgšanos uz ārējo siltuma avotu izraisa papildu kontakts

- Iespējams tikai viens ārējais telpas termostats UN viena izplūdes ūdens temperatūras zona (skatiet šeit: "[5.2 Telpu apsildes/dzesēšanas sistēmas iestatīšana](#)" [▶ 28]).

- Papildu kontakts var būt tāds, kā norādīts tālāk:
  - Āra temperatūras termostats
  - Elektriības tarifa kontakts
  - Manuāli darbināts kontakts
  - ...
- Iestatīšana: Pievienojiet tālāk norādīto āra elektroinstalāciju:

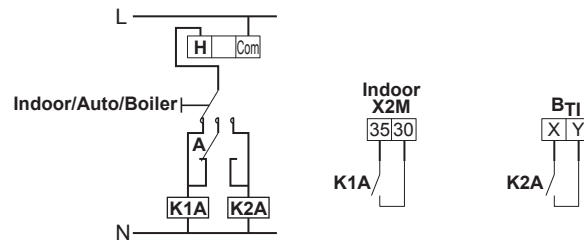

- B<sub>T1</sub>** Apkures katla termostata ievade
- A** Papildu kontakts (parasti aizvērts)
- H** Apsildes pieprasījuma telpas termostats (papildaprīkojums)
- K1A** Iekštelpu iekārtas aktivizēšanas papildu relejs (iegādājams atsevišķi)
- K2A** Apkures krāsns aktivizēšanas papildu relejs (iegādājams atsevišķi)
- Indoor** Iekštelpu iekārta
- Auto** Automātika
- Boiler** Apkures katls



### PAZIŅOJUMS

- Pārliecinieties, ka papildu kontakts ir pietiekami atšķirīgs vai laika noildze, lai novērstu biežus iekštelpu iekārtas un papildu apkures katla pārslēgšanās gadījumus.
- Ja papildu kontakts ir āra temperatūras termostats, uzstādiet termostatu ēnā, lai to NEIETEKMĒTU tieši saules stari un to ietekmē tas netiktu IESLĒGTS/IZSLĒGTS.
- Bieža pārslēgšanās var radīt papildu apkures katla koroziju. Lai iegūtu papildinformāciju, sazinieties ar papildu apkures katla ražotāju.

### Iestatītā vērtība papildu gāzes apkures katlam

Lai novērstu ūdens cauruļu aizsalšanu, papildu gāzes apkures katla iestatītajai vērtībai ir jābūt  $\geq 55^{\circ}\text{C}$ , vai ir jābūt no laikapstākļiem atkarīgajai iestatītajai vērtībai  $\geq T_{\min}$ .

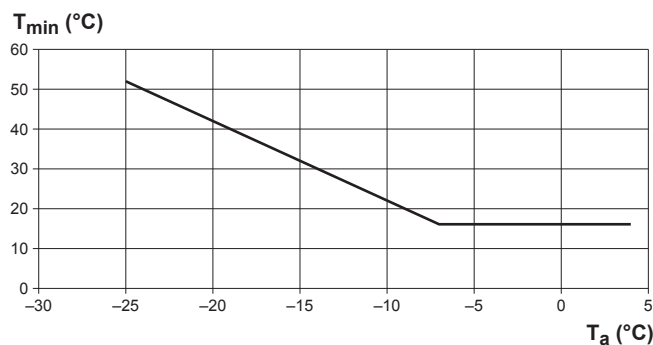

- T<sub>a</sub>** Āra temperatūra
- T<sub>min</sub>** No laikapstākļiem atkarīgā minimālā iestatītā vērtība papildu gāzes apkures katlam

## 5.4 Karstā ūdens tvertnes iestatīšana

### 5.4.1 Sistēmas izkārtojums — iebūvēta DHW tvertne

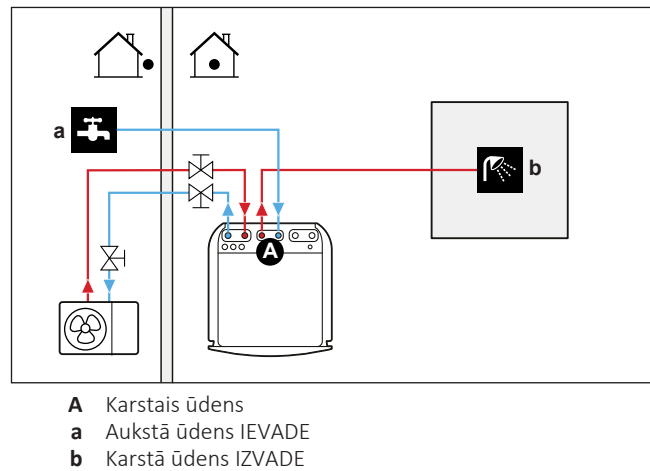

### 5.4.2 DHW tvertnes tilpuma un vēlamās temperatūras atlase

Cilvēki izjūt ūdeni kā karstu, kad tā temperatūra ir 40°C. Tādēļ karstā ūdens patēriņš vienmēr tiek norādīts kā ekvivalents karstā ūdens daudzums pie 40°C. Tomēr DHW tvertnei varat iestatīt karstāku temperatūru (piemēram: 53°C), kas pēc tam tiek sajaukta ar auksto ūdeni (piemēram: 15°C).

DHW tvertnes tilpuma un vēlamās temperatūras atlase:

- 1 Jānosaka karstā ūdens patēriņš (ekvivalents karstā ūdens daudzums 40°C temperatūrā).
- 2 Jānosaka DHW tvertnes tilpums un vēlamā temperatūra.

#### Karstā ūdens patēriņa noteikšana

Atbildiet uz tālāk norādītajiem jautājumiem un aprēķiniet karstā ūdens patēriņu (ekvivalents karstā ūdens daudzums 40°C temperatūrā), izmantojot parastu ūdens tilpumu:

Jautājums	Ierasts ūdens tilpums
Cik mazgāšanās reižu dušā nepieciešams dienas laikā?	1 mazgāšanās reize=10 min×10 l/ min=100 l
Cik mazgāšanās reižu vannā nepieciešams dienas laikā?	1 vanna=150 l
Cik daudz ūdens ir nepieciešams virtuves izlietnē dienas laikā?	1 izlietne=2 min×5 l/min=10 l
Vai ir nepieciešams vēl karstais ūdens?	—

**Piemērs:** Ja karstā ūdens patēriņš vienai ģimenei (4 cilvēki) dienā ir tāds, kā norādīts tālāk:

- 3 mazgāšanās reizes dušā
- 1 mazgāšanās reize vannā
- 3 izlietņu apjomi

Karstā ūdens patēriņš ir  $(3 \times 100 \text{ l}) + (1 \times 150 \text{ l}) + (3 \times 10 \text{ l}) = 480 \text{ l}$

**DHW tvertnes tilpuma un vēlamās temperatūras noteikšana**

Formula	Piemērs
$V_1 = V_2 + V_2 \times (T_2 - 40) / (40 - T_1)$	Ja: <ul style="list-style-type: none"> <li>▪ <math>V_2 = 180</math> l</li> <li>▪ <math>T_2 = 54^\circ\text{C}</math></li> <li>▪ <math>T_1 = 15^\circ\text{C}</math></li> </ul> Tad $V_1 = 280$ l
$V_2 = V_1 \times (40 - T_1) / (T_2 - T_1)$	Ja: <ul style="list-style-type: none"> <li>▪ <math>V_1 = 480</math> l</li> <li>▪ <math>T_2 = 54^\circ\text{C}</math></li> <li>▪ <math>T_1 = 15^\circ\text{C}</math></li> </ul> Tad $V_2 = 307$ l

$V_1$  Karstā ūdens patēriņš (ekvivalents karstā ūdens daudzums  $40^\circ\text{C}$  temperatūrā)

$V_2$  Nepieciešamais karstā ūdens tvertnes tilpums

$T_2$  DHW tvertnes temperatūra

$T_1$  Aukstā ūdens temperatūra

**Iespējamie DHW tvertnes tilpumi**

Tips	Iespējamie tilpumi
Iebūvēta DHW tvertne	<ul style="list-style-type: none"> <li>▪ 180 l</li> <li>▪ 230 l</li> </ul>

**Padomi par enerģijas taupīšanu**

- Ja karstā ūdens patēriņš ikdienā atšķiras, varat ieprogrammēt nedēļas grafiku ar katrai dienai atšķirīgu vēlamo DHW tvertnes temperatūru.
- Jo zemāka ir vēlamā DHW tvertnes temperatūra, jo ekonomiskāka tā ir. Atlasot lielāku DHW tvertni, varat pazemināt vēlamo DHW tvertnes temperatūru.
- Siltumsūkņi pats var saražot maksimāli  $55^\circ\text{C}$  karstu ūdeni ( $50^\circ\text{C}$ , ja ir zema āra temperatūra). Siltumsūkņi integrētā elektriskā pretestība var palielināt šo temperatūru. Tomēr tādējādi tiek patērēts vairāk enerģijas. Iesakām vēlamo DHW tvertnes temperatūru iestatīt zemāk par  $55^\circ\text{C}$ , lai izvairītos no elektriskās pretestības izmantošanas.
- Jo augstāka ir āra temperatūra, jo labāka siltumsūkņa veiktspēja.
  - Ja elektroenerģijas cena dienā un naktī ir vienāda, mēs iesakām DHW tvertni uzsildīt dienā.
  - Ja elektroenerģijas cena naktī ir zemāka, mēs iesakām DHW tvertni uzsildīt naktī.
- Kad siltumsūkņi saražo karsto ūdeni, to nevar lietot telpas apsildīšanai. Ja nepieciešams vienlaicīgi sildīt karsto ūdeni un telpas, iesakām karsto ūdeni ražot naktī un laikā, kad nepieciešams mazāk apsildīt telpas.

**5.4.3 Iestatīšana un konfigurēšana — DHW tvertne**

- Ja ir liels karstā ūdens patēriņš, DHW tvertni varat uzsildīt vairākas reizes dienā.

- Lai DHW tvertni uzsildītu līdz vēlamajai temperatūrai, varat lietot tālāk norādītos enerģijas avotus:
  - Siltumsūkņa termodinamiskais cikls
  - Elektriskais rezerves sildītājs
- Lai uzzinātu papildinformāciju par karstā ūdens ražošanai izmantotā enerģijas patēriņa optimizēšanu, skatiet: "[9 Konfigurācija](#)" [▶ 117].

#### 5.4.4 Tūlītēja karstā ūdens DHW sūknis

##### Iestatīšana

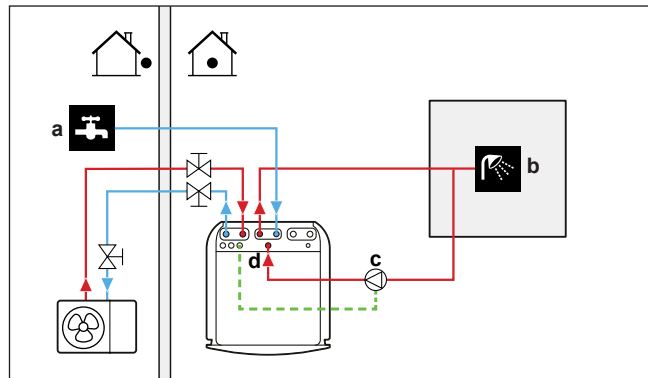

- a Aukstā ūdens IEVADE
- b Karstā ūdens IZVADE (duša (iegādājama atsevišķi))
- c Karstā ūdens sūknis (iegādājams atsevišķi)
- d Recirkulācijas savienojums

- Pievienojot DHW sūkni, krānā tūlītēji ir pieejams karstais ūdens.
- DHW sūknis un uzstādīšanas piederumi ir iegādājami atsevišķi, un uzstādītājs ir atbildīgs par to. Informāciju par elektrības vadu pieslēgšanu skatiet "[8.3.5 Karstā ūdens sūkņa pievienošana](#)" [▶ 109].

Lai uzzinātu papildinformāciju par recirkulācijas savienojuma pieslēgšanu: skatiet "[7.2.4 Recirkulācijas cauruļu pievienošana](#)" [▶ 82].

##### Konfigurācija

- Papildinformāciju skatiet šeit: "[9 Konfigurācija](#)" [▶ 117].
- Varat ieprogrammēt grafiku, lai ar lietotāja interfeisu kontrolētu DHW sūkni. Papildinformāciju skatiet lietotāja atsauces rokasgrāmatā.

#### 5.4.5 Dezinfekcijas DHW sūknis

##### Iestatīšana

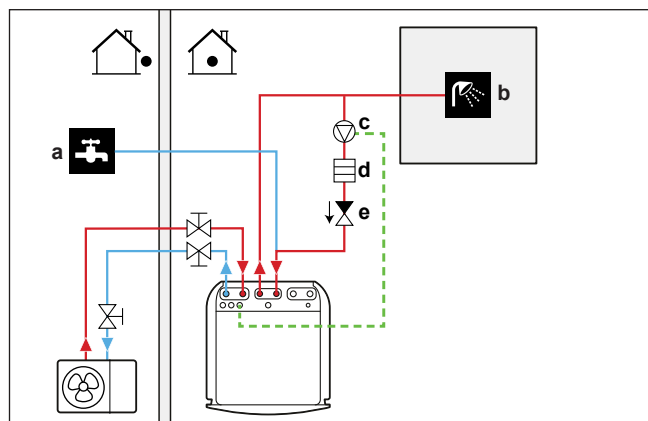

- a Aukstā ūdens IEVADE
- b Karstā ūdens IZVADE (duša (iegādājama atsevišķi))
- c Karstā ūdens sūkņi (iegādājams atsevišķi)
- d Sildelements (iegādājams atsevišķi)
- e Pretvārsts (iegādājams atsevišķi)

- DHW sūkņi ir āra piederums, un par tā uzstādīšanu atbildīgs ir uzstādītājs. Informāciju par elektrības vadu pieslēgšanu skatiet "[8.3.5 Karstā ūdens sūkņa pievienošana](#)" [▶ 109].
- Ja spēkā esošie tiesību akti pieprasa temperatūru, kas ir augstāka par tvertnes maksimālo iestatīto vērtību dezinfekcijas laikā (skat. [2-03] uz vietas veicamo iestatījumu tabulā), varat pieslēgt DWH sūkni un sildelementu tā, kā aprakstīts iepriekš.
- Ja pēc spēkā esošajiem noteikumiem ir nepieciešama ūdens cauruļu dezinfekcija līdz krānam, DHW sūkni un sildītāja elementu (ja nepieciešams) varat pievienot, kā norādīts iepriekš.

### Konfigurācija

Ar iekštelu iekārtu var kontrolēt DHW sūkņa darbību. Papildinformāciju skatiet šeit: "[9 Konfigurācija](#)" [▶ 117].

## 5.5 Enerģijas mērīšanas iestatīšana

- Izmantojot lietotāja interfeisu, varat nolasīt tālāk minētos enerģijas datus:
  - Saražotais siltums
  - Patērētā enerģija
- Varat nolasīt enerģijas datus:
  - Telpu apsildei
  - Telpu dzesēšanai
  - Karstā ūdens ražošanai
- Varat nolasīt enerģijas datus:
  - Mēnesim
  - Gadam



#### INFORMĀCIJA

Aprēķinātais saražotais siltums un patērētā enerģija ir novērtējums, kura precizitāte netiek garantēta.

### 5.5.1 Saražotais siltums



#### INFORMĀCIJA

Saražotā siltuma aprēķināšanai izmantotie sensori ir kalibrēti automātiski.



#### INFORMĀCIJA

Ja sistēmā ir glikols ([E-OD]=1)), saražotais siltums NETIEK aprēķināts, tas tiek tikai rādīts lietotāja interfeisā.

- Saražotais siltums tiek aprēķināts iekšēji, balstoties uz tālāk norādīto:
  - Izplūdes un ieplūdes ūdens temperatūra
  - Plūsmas ātrums
- Iestatīšana un konfigurēšana: papildu aprīkojums nav nepieciešams.

### 5.5.2 Patērētā enerģija

Lai noteiktu patērēto enerģiju, varat izmantot tālāk norādītās metodes:

- Aprēķināšana
- Mērīšana



#### INFORMĀCIJA

Nevarat apvienot patērētās enerģijas aprēķinu (piemēram, rezerves sildītāja) un patērētās enerģijas mērījumus (piemēram, āra iekārtas). Ja tā rīkojaties, enerģijas dati nav derīgi.

#### Patērētās enerģijas aprēķināšana

- Patērētā enerģija tiek aprēķināta iekšēji, balstoties uz tālāk norādīto:
  - Āra iekārtas faktiskā jaudas ievade
  - Rezerves sildītāja iestatītā kapacitāte
  - Spriegums
- Iestatīšana un konfigurēšana: lai iegūtu precīzus enerģijas datus, izmēriet kapacitāti (pretestības mērījums) un, izmantojot lietotāja saskarni, iestatiet kapacitāti rezerves sildītājam (1. darbība).

#### Patērētās enerģijas mērīšana

- Ieteicamā metode augstākas precizitātes dēļ.
- Nepieciešams uzstādīt ārējos jaudas mērītājus.
- Iestatīšana un konfigurēšana: kad lietojat elektriskos jaudas mērītājus, lietotāja saskarnē iestatiet katra jaudas mērītāja impulsu/kWh skaitu.



#### INFORMĀCIJA

Kad mērāt elektrības jaudas patēriņu, pārliecinieties, vai VISĀM sistēmas jaudas ievades vietām ir pievienoti elektriskās jaudas mērītāji.

### 5.5.3 Normāla strāvas padeves kWh norma

#### Galvenais nosacījums

Pietiek ar vienu jaudas mērītāju, kas pārklāj visu sistēmu.

#### Iestatīšana

Pievienojiet jaudas mērītāju pie X5M/5 un X5M/6. Skatiet šeit: "[8.3.4 Elektrības skaitītāju pievienošana](#)" [▶ 108].

## Jaudas mērītāja veids

Ja ir šāda situācija...	Lietojiet... jaudas mērītāju
<ul style="list-style-type: none"> <li>Vienas fāzes āra iekārta</li> <li>Rezerves sildītājs, kam strāvas padeve nāk no vienas fāzes pieslēguma (t.i., rezerves sildītāja modelis ir *3V vai *6V, kas ir pievienots vienas fāzes pieslēgumam)</li> </ul>	<p>Vienas fāzes</p> <p>(*3V, *6V (6V): 1N~ 230 V)</p>
<ul style="list-style-type: none"> <li>Trīs fāžu āra iekārta</li> <li>Rezerves sildītājs, kam strāvas padeve nāk no trīs fāžu pieslēguma (t.i., rezerves sildītāja modelis ir *9W vai *6V, kas ir pievienots trīs fāžu pieslēgumam)</li> </ul>	<p>Trīsfāzu</p> <p>(*6V (6T1): 3~ 230 V)</p> <p>(*9W: 3N~ 400 V)</p>

## Piemērs

Vienas fāzes jaudas mērītājs	Trīsfāzu jaudas mērītājs
<p><b>A</b> Āra iekārta  <b>B</b> Iekštelpu iekārta  <b>C</b> DHW tvertne</p> <p><b>A</b> Elektroskapis (L<sub>1</sub>/N)  <b>b</b> Jaudas mērītājs (L<sub>1</sub>/N)  <b>c</b> Drošinātājs (L<sub>1</sub>/N)  <b>d</b> Āra iekārta (L<sub>1</sub>/N)  <b>e</b> Iekštelpu iekārta (L<sub>1</sub>/N)  <b>f</b> Rezerves sildītājs (L<sub>1</sub>/N)  <b>g</b> Palīgsildītājs (L<sub>1</sub>/N)</p>	<p><b>A</b> Āra iekārta  <b>B</b> Iekštelpu iekārta  <b>C</b> DHW tvertne</p> <p><b>a</b> Elektroskapis (L<sub>1</sub>/L<sub>2</sub>/L<sub>3</sub>/N)  <b>b</b> Jaudas mērītājs (L<sub>1</sub>/L<sub>2</sub>/L<sub>3</sub>/N)  <b>c</b> Drošinātājs (L<sub>1</sub>/L<sub>2</sub>/L<sub>3</sub>/N)  <b>d</b> Drošinātājs (L<sub>1</sub>/N)  <b>e</b> Āra iekārta (L<sub>1</sub>/L<sub>2</sub>/L<sub>3</sub>/N)  <b>f</b> Iekštelpu iekārta (L<sub>1</sub>/L<sub>2</sub>/L<sub>3</sub>/N)  <b>g</b> Rezerves sildītājs (L<sub>1</sub>/L<sub>2</sub>/L<sub>3</sub>/N)  <b>h</b> Palīgsildītājs (L<sub>1</sub>/N)</p>

## Izņēmumi

- Tālāk norādītajos gadījumos varat lietot otru jaudas mērītāju:
  - Nepietiek ar viena mērītāja jaudas diapazonu.
  - Elektrības skaitītāju nevar viegli uzstādīt elektroskapī.
  - Tiek apvienoti 230 V un 400 V trīsfāzu pieslēgumi (ļoti reti), jo pastāv jaudas mērītāju tehniskie ierobežojumi.

- Savienojumi un iestatīšana:
  - Pievienojiet otro jaudas mērītāju pie X5M/3 un X5M/4. Skatiet šeit: "[8.3.4 Elektrības skaitītāju pievienošana](#)" [▶ 108].
  - Programmatūrā tiek pievienoti abu mērītāju jaudas patēriņa dati, tādēļ NAV nepieciešams iestatīt, kādu jaudas patēriņu ietver katrs mērītājs. Nepieciešams iestatīt tikai katra jaudas mērītāja impulsu skaitu.
- Piemērus ar diviem barošanas blokiem skatiet šeit: "[5.5.4 Vēlamā kWh nomināla barošanas bloks](#)" [▶ 49]

#### 5.5.4 Vēlamā kWh nomināla barošanas bloks

##### Galvenais nosacījums

- 1. jaudas mērītājs: mēra āra iekārtu.
- 2. jaudas mērītājs: mēra pārējo (t.i., iekštelpu iekārtu un rezerves sildītāju).

##### Iestatīšana

- Pievienojiet 1. jaudas mērītāju pie X5M/5 un X5M/6.
- Pievienojiet 2. jaudas mērītāju pie X5M/3 un X5M/4.

Skatiet šeit: "[8.3.4 Elektrības skaitītāju pievienošana](#)" [▶ 108].

##### Jaudas mērītāju veidi

- 1. jaudas mērītājs: vienas fāzes vai trīs fāžu jaudas mērītājs atbilstoši āra iekārtas strāvas padevei.
- 2. jaudas mērītājs:
  - Vienas fāzes rezerves sildītāja konfigurācijas gadījumā lietojiet vienas fāzes jaudas mērītāju.
  - Citos gadījumos lietojiet trīsfāžu jaudas mērītāju.

##### Piemērs

Vienas fāzes āra iekārta ar trīs fāžu rezerves sildītāju:

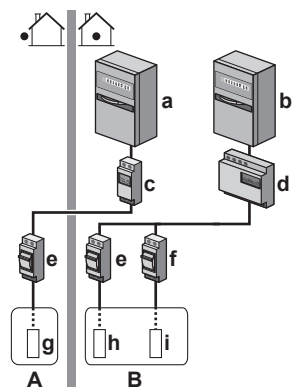

- A Āra iekārta
- B Iekštelpu iekārta
- C Karstā ūdens tvertne
- a Elektroskapis ( $L_1/N$ ): vēlamā kWh nomināla barošanas bloks
- b Elektroskapis ( $L_1/L_2/L_3/N$ ): normālā kWh nomināla barošanas bloks
- c Jaudas mērītājs ( $L_1/N$ )
- d Jaudas mērītājs ( $L_1/L_2/L_3/N$ )
- e Drošinātājs ( $L_1/N$ )
- f Drošinātājs ( $L_1/L_2/L_3/N$ )
- g Āra iekārta ( $L_1/N$ )
- h Iekštelpu iekārta ( $L_1/N$ )
- i Rezerves sildītājs ( $L_1/L_2/L_3/N$ )

## 5.6 Jaudas patēriņa kontroles iestatīšana

Jūs varat izmantot tālāk norādītos strāvas patēriņa kontroles veidus. Lai uzzinātu papildinformāciju par attiecīgajiem iestatījumiem, skatiet "[Strāvas patēriņa kontrole](#)" [▶ 187].

#	Strāvas patēriņa kontrole
1	<p>"<a href="#">5.6.1 Pastāvīga jaudas ierobežošana</a>" [▶ 50]</p> <ul style="list-style-type: none"> <li>Nodrošina iespēju ierobežot jaudas patēriņu visai siltumsūkņa sistēmai (iekštelpu iekārtas un rezerves sildītāja apvienojumam) ar vienu permanento iestatījumu.</li> <li>Jaudas ierobežojums, kW vai strāvas ierobežojums, A.</li> </ul>
2	<p>"<a href="#">5.6.2 Jaudas ierobežošanu aktivizē digitālā ievade</a>" [▶ 51]</p> <ul style="list-style-type: none"> <li>Nodrošina iespēju ierobežot jaudas patēriņu visai siltumsūkņa sistēmai (iekštelpu iekārtas un rezerves sildītāja apvienojumam) ar 4 digitālām ievadēm.</li> <li>Jaudas ierobežojums, kW vai strāvas ierobežojums, A.</li> </ul>
3	<p>"<a href="#">5.6.4 BBR16 jaudas ierobežošana</a>" [▶ 53]</p> <ul style="list-style-type: none"> <li><b>Ierobežojums:</b> Pieejams tikai zviedru valodā.</li> <li>Nodrošina atbilstību BBR16 noteikumiem (Zviedrijas noteikumi enerģijas jomā).</li> <li>Jaudas ierobežojums, kW.</li> <li>Var apvienot ar citām enerģijas patēriņa kontroles metodēm. Ja tā darīsiet, tad iekārta izmantos visierobežojošāko kontroles metodi.</li> </ul>



### PAZIŅOJUMS

Ir iespējams uzstādīt atsevišķi iegādājamo drošinātāju ar klasi, kas ir zemāka par ieteikto klasi siltumsūkņim. Lai to izdarītu, jums ir jāmaina lauka iestatījums [2-0E] atbilstoši siltumsūkņa maksimāli pieļaujamajai strāvai.

Ņemiet vērā, ka lauka iestatījums [2-0E] anulē visus jaudas patēriņa kontroles iestatījumus. Jaudas ierobežošanas samazinās siltumsūkņa veiktspēju.

### 5.6.1 Pastāvīga jaudas ierobežošana

Pastāvīga jaudas ierobežošana ir svarīga, lai nodrošinātu maksimālu jaudas vai strāvas ievadi sistēmā. Dažās valstīs pēc likuma ir noteikts maksimālais telpu apsildes un karstā ūdens ražošanas jaudas patēriņš.

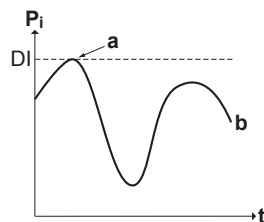

- $P_i$  Jaudas ievade
- $t$  Laiks
- $DI$  Digitālā ievade (jaudas ierobežošanas līmenis)
- a** Jaudas ierobežošana ir aktīva
- b** Faktiskā jaudas ievade

### Iestatīšana un konfigurēšana

- Nav nepieciešams papildaprīkojums.

- Izmantojot lietotāja saskarni, [9.9] iestatiet enerģijas patēriņa kontroles iestatījumus (skatiet "[Strāvas patēriņa kontrole](#)" [▶ 187]):
  - Atlasiet nepārtrauktās ierobežošanas režīmu
  - Atlasiet ierobežošanas veidu (jauda — kW vai strāva — A).
  - Iestatiet vēlamo jaudas ierobežošanas līmeni.



### PAZIŅOJUMS

Minimālo jaudas patēriņu iestatiet uz  $\pm 3,6$  kW, lai garantētu:

- Atsaldēšanas darbību. Pretējā gadījumā, ja atsaldēšana tiek pārtraukta vairākas reizes, siltummainis var aizsilt.
- Telpu apsilde un karstā ūdens ražošana, atļaujot rezerves sildītāja 1. darbību.

## 5.6.2 Jaudas ierobežošanu aktivizē digitālā ievade

Jaudas ierobežošana ir arī svarīga apvienojumā ar enerģijas pārvaldības sistēmu.

Visas Daikin sistēmas jaudu vai strāvu dinamiski ierobežo digitālā ievade (maksimāli četras darbības). Katru jaudas ierobežošanas līmeni iestata lietotāja interfeisā, ierobežojot vienu no tālāk norādītajām vērtībām:

- Strāva (A)
- Jaudas ievade (kW)

Jaudas pārvaldības sistēma (iegādājama atsevišķi) izraisa noteikta jaudas ierobežošanas līmeņa aktivizēšanu. **Piemērs:** Lai ierobežotu visas mājas maksimālo jaudu (apgaismojums, māsaimniecības ierīces, telpas apsilde...).

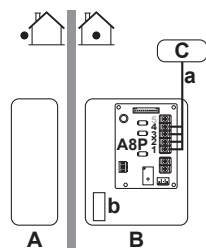

- A** Āra iekārta
- B** Iekštelpu iekārta
- C** Jaudas pārvaldības sistēma
- a** Jaudas ierobežošanas aktivizēšana (4 digitālās ievades)
- b** Rezerves sildītājs

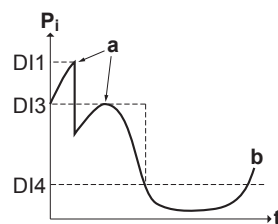

- P<sub>i</sub>** Jaudas ievade
- t** Laiks
- DI** Digitālās ievades (jaudas ierobežošanas līmeņi)
- a** Jaudas ierobežošana ir aktīva
- b** Faktiskā jaudas ievade

### Iestatīšana

- Ir nepieciešams pieprasījuma PCB (papildaprīkojums EKRP1AHTA).

- Lai aktivizētu atbilstošo jaudas ierobežošanu, maksimāli tiek lietotas četras digitālās ievades:
  - DI1=spēcīgākais uzstādīšanas veids (mazākais strāvas patēriņš)
  - DI4=vājākais uzstādīšanas veids (augstākais strāvas patēriņš)
- Digitālo ievāžu specifikācija:
 

DI 1	S9S	limits 1
DI 2	S8S	limits 2
DI 3	S7S	limits 3
DI 4	S6S	limits 4
- Papildinformāciju skatiet elektroinstalācijas shēmā.

### Konfigurācija

- Izmantojot lietotāja interfeisu, [9.9] iestatiet enerģijas patēriņa kontroles iestatījumus (visu iestatījumu aprakstu skatiet šeit: "[Strāvas patēriņa kontrole](#)" [▶ 187]):
  - Atlasiet ierobežošanu, izmantojot digitālo ievadi.
  - Atlasiet ierobežošanas veidu (jauda — kW vai strāva — A).
  - Iestatiet vēlamo jaudas ierobežošanas līmeni, kas atbilst katrai digitālajai ievadei.



#### INFORMĀCIJA

Ja tiek aizvērta vairāk nekā 1 digitālā ievade (vienlaicīgi), tiek fiksēta digitālās ievades prioritāte: DI4 prioritāte>...>DI1.

### 5.6.3 Jaudas ierobežošana process

Āra iekārtai ir labāka efektivitāte nekā elektriskajam sildītājam. Tādēļ elektriskais sildītājs tiek ierobežots un IZSLĒGTS vispirms. Sistēma ierobežo jaudas patēriņu tālāk norādītajā secībā:

- 1 IZSLĒDZ rezerves sildītāju.
- 2 Ierobežo āra iekārtu.
- 3 IZSLĒDZ āra iekārtu.

#### Piemērs

Ja konfigurācija ir šāda: jaudas ierobežošanas līmenis NEĻAUJ darboties rezerves sildītājam (1. darbība).

Jaudas patēriņš tiek ierobežots, kā norādīts tālāk:

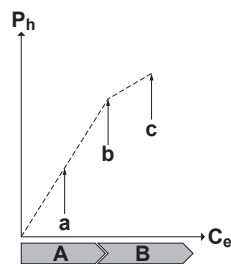

- $P_h$  Saražotais siltums
- $C_e$  Patērētā enerģija
- A** Āra iekārta
- B** Rezerves sildītājs
- a** Ierobežota āra iekārtas darbība
- b** Pilnīga āra iekārtas darbība
- c** Rezerves sildītāja 1. darbība

## 5.6.4 BBR16 jaudas ierobežošana

**INFORMĀCIJA**

**Ierobežojums:** BBR16 iestatījums ir pieejams tikai tad, ja lietotāja saskarnē ir iestatīta zviedru valoda.

**PAZIŅOJUMS**

**2 nedēļas izmaiņu veikšanai.** Pēc BBR16 aktivizēšanas jums ir tikai 2 nedēļas, lai mainītu šos iestatījumus (**BBR16 aktivizēšana** un **BBR16 jaudas ierobežojums**). Pēc 2 nedēļām iekārta iesaldēs šos iestatījumus.

**Piezīme:** Tas atšķiras no permanentās jaudas ierobežošanas, kuru vienmēr var mainīt.

Izmantojiet BBR16 jaudas ierobežošanu, ja jums ir jāievēro BBR16 noteikumi (Zviedrijas noteikumi enerģijas jomā).

Jūs varat apvienot BBR16 jaudas ierobežošanu ar pārējām jaudas patēriņa ierobežošanas metodēm. Ja tā darīsiet, tad iekārta izmantos visierobežojošāko kontroles metodi.

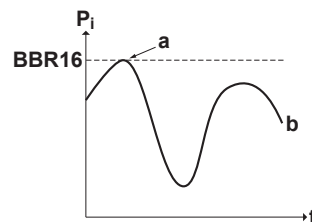

- $P_i$  Jaudas ievade
- $t$  Laiks
- BBR16** BBR16 ierobežošanas līmenis
- a** Jaudas ierobežošana ir aktīva
- b** Faktiskā jaudas ievade

**Iestatīšana un konfigurēšana**

- Nav nepieciešams papildaprīkojums.
- Izmantojot lietotāja saskarni, [9.9] iestatiet enerģijas patēriņa kontroles iestatījumus (skatiet "[Strāvas patēriņa kontrole](#)" [▶ 187]):
  - Aktivizējiet BBR16
  - Iestatiet vēlamo jaudas ierobežošanas līmeni.

## 5.7 Āra temperatūras sensora iestatīšana

Varat pievienot vienu ārējo temperatūras sensoru. Tas mēra iekštelpu vai āra apkārtējās vides temperatūru. Iesakām ārējo temperatūras sensoru lietot tālāk norādītajos gadījumos:

### Iekštelpu apkārtējās vides temperatūra

- Telpas termostata kontrolei attiecīgā Cilvēka komforta saskarne (BRC1HHDA, kas tiek izmantota kā telpas termostats) mēra iekštelpu apkārtējās vides temperatūru. Tādēļ Cilvēka komforta saskarne ir jāuzstāda tālāk norādītajās vietās:
  - Vietā, kur var noteikt vidējo telpas temperatūru
  - Vietā, kura NETIEK pakļauta tiešiem saules stariem
  - Vietā, kas NAV karstuma avotu tuvumā
  - Vietā, kuru NEIETEKMĒ āra gaiss vai gaisa plūsma, piemēram, durvju atvēršana/ aizvēršana
- Ja tas NAV iespējams, iesakām pievienot attālo telpu sensoru (papildaprīkojums KRCS01-1).
- Iestatīšana: uzstādīšanas norādījumus skatiet attālā iekštelpu sensora uzstādīšanas rokasgrāmatā un papildaprīkojuma pielikuma grāmatā.
- Konfigurācija: atlasiet telpu sensoru [9.B].

### Āra apkārtējās vides temperatūra

- Āra iekārtā tiek mērīta āra apkārtējās vides temperatūra. Tādēļ āra iekārta ir jāuzstāda tālāk norādītajās vietās:
  - Mājas ziemeļu pusē vai mājas pusē, kur atrodas vairāk siltuma izstarotāju
  - Vietā, kura NETIEK pakļauta tiešiem saules stariem
- Ja tas NAV iespējams, mēs iesakām pievienot attālo āra sensoru (papildaprīkojums EKRSCA1).
- Iestatīšana: uzstādīšanas norādījumus skatiet attālā āra sensora uzstādīšanas rokasgrāmatā un papildaprīkojuma pielikuma grāmatā.
- Konfigurācija: atlasiet āra sensoru [9.B].
- Ja ir iespējota āra iekārtas enerģijas taupīšanas funkcija (skatīt "[Energijas taupīšanas funkcija](#)" [▶ 194]), āra iekārta tiek izslēgta, lai samazinātu enerģijas zudumus gaidstāves laikā. Rezultātā āra apkārtējās vides temperatūra NETIEK nolasīta.
- Ja vēlamā izplūdes ūdens temperatūra ir atkarīga no laikapstākļiem, svarīga nepārtraukta āra temperatūras mērīšana. Šis ir cits iemesls, lai uzstādītu papildu āra apkārtējās vides temperatūras sensoru.



#### INFORMĀCIJA

No laikapstākļiem atkarīgai vadības līknei un automātiskai apsildes/dzesēšanas pārslēgšanas loģikai tiek lietoti āra apkārtējās vides temperatūras sensora dati (vidējie vai faktiskie). Lai aizsargātu āra iekārtu, vienmēr tiek lietots āra iekārtas iekšējais sensors.

# 6 Iekārtas uzstādīšana

## Šajā nodaļā

6.1	Uzstādīšanas vietas sagatavošana.....	55
6.1.1	Āra iekārtas uzstādīšanas vietas prasības.....	55
6.1.2	Āra iekārtas papildu uzstādīšanas vietas prasības auksta klimata apstākļos.....	57
6.1.3	Iekštelpās ievietojamās iekārtas uzstādīšanas vietas prasības.....	58
6.2	Iekārtu atvēršana un aizvēršana.....	59
6.2.1	Par iekārtu atvēršanu.....	59
6.2.2	Ārpus telpām uzstādāmās iekārtas atvēršana.....	59
6.2.3	Transporta balsta noņemšana.....	60
6.2.4	Ārējā bloka aizvēršana.....	60
6.2.5	Iekštelpu iekārtas atvēršana.....	61
6.2.6	Lai nolaistu uz leju iekštelpu iekārtas slēdžu kārbu.....	63
6.2.7	Iekštelpu iekārtas aizvēršana.....	64
6.3	Ārpus telpām uzstādāmās iekārtas montāža.....	64
6.3.1	Āra iekārtas montāža.....	64
6.3.2	Piesardzības pasākumi āra iekārtas montāžas laikā.....	64
6.3.3	Uzstādīšanas konstrukcijas nodrošināšana.....	64
6.3.4	Ārējā bloka uzstādīšana.....	65
6.3.5	Drenāžas nodrošināšana.....	66
6.3.6	Drenāžas restu uzstādīšana.....	68
6.3.7	Drenāžas restu noņemšana un novietošana drošā stāvoklī.....	69
6.4	Iekšējā bloka uzstādīšana.....	71
6.4.1	Iekštelpu iekārtas montāža.....	71
6.4.2	Piesardzības pasākumi iekštelpu iekārtas montāžas laikā.....	71
6.4.3	Iekštelpu iekārtas uzstādīšana.....	71
6.4.4	Lai pieslēgtu drenāžas cauruli pie drenāžas sistēmas.....	72

## 6.1 Uzstādīšanas vietas sagatavošana

NEUZSTĀDIET ierīci vietās, kas bieži tiek izmantota kā darba vieta. Būvdarbu (piemēram, slīpēšanas darbu) gadījumā, kad tiek rādīts liels daudzums putekļu, ierīce ir JĀAPSEDZ.

Izvēlieties tādu uzstādīšanas vietu, kurā var ienest un iznest ierīci.



### BRĪDINĀJUMS

Ierīce ir jāglabā telpā, kurā nav pastāvīgi strādājošu aizdegšanās avotu (piemēram: atklāta liesma, strādājoša gāzes ierīce vai strādājošs elektriskais sildītājs).

### 6.1.1 Āra iekārtas uzstādīšanas vietas prasības



### INFORMĀCIJA

Izlasiet arī piesardzības pasākumus un prasības nodaļā "Vispārīgi piesardzības pasākumi".

Nemiet vērā tālāk tabulā sniegtās vadlīnijas saistībā ar attālumu. Skatiet šeit: "[15.1 Apkopes atstarpe: Ārējais bloks](#)" [▶ 235].



### PAZIŅOJUMS

- NEKRAUJIET ierīces vienu uz otras.
- NEKARINIET ierīci pie griestiem.

Spēcīgs vējš ( $\geq 18$  km/h), kas pūš pret āra iekārtas gaisa izplūdes vietu, rada īssavienojumu (izplūdes gaisa iesūkšana). Iespējamās problēmas:

- darba kapacitātes pasliktināšanās;
- bieža aizsalšana sildīšanas laikā;
- darbības traucējumi spiediena samazināšanās vai palielināšanās dēļ;
- salūzis ventilators (ja spēcīgs vējš nepārtraukti pūš pret ventilatoru; tas var sākt griezties ļoti ātri, līdz salūzt).

Ja gaisa ieplūdes vieta tiek pakļauta vēja iedarbībai, ieteicams uzstādīt deflektora plāksni.

Ieteicams uzstādīt āra iekārtu ar gaisa ieplūdes vietu pret sienu, NEVIS tieši pret vēja plūsmu.

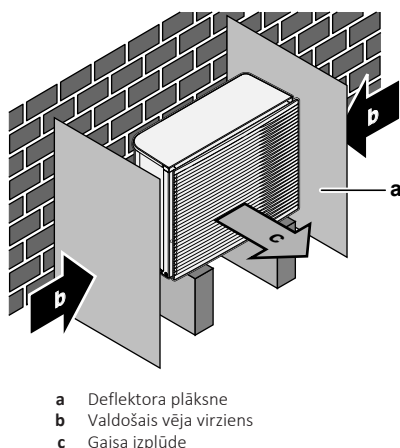

NEUZSTĀDIET iekārtu tālāk minētajās vietās.

- Skaņas jutīgās vietā (piemēram, guļamistabu tuvumā), lai darbības trokšnis neradītu apgrūtinājumu.  
Piezīme. Ja skaņa tiek mērīta faktiskajos uzstādīšanas apstākļos, mērīta vērtība var būt augstāka par skaņas spiediena līmeni, kas norādīts datu reģistra skaņas spektrā apkārtējās vides trokšņu un skaņas atbalss dēļ.
- Vietās, kura atmosfērā ir minerāleļļas migliņa, izsmidzinājums vai tvaiki. Plastmasas detaļas nolietojas un nokrīt vai rada ūdens noplūdi.

NAV ieteicams uzstādīt ierīci šādās vietās, jo tas var saīsināt iekārtas kalpošanas laiku:

- vietās, kur ir ievērojamas sprieguma svārstības,
- transportlīdzekļos un kuģos,
- vietās, kur ir skābju vai sārņu tvaiki.

**Uzstādīšana jūrmalā.** Pārlicinieties, ka ārējais bloks IR PASARGĀTS no jūras vējiem. Tas nepieciešams, lai novērstu koroziju, ko izraisa lielais sāls daudzums gaisā, tādējādi saīsinot bloka kalpošanas laiku.

Uzstādiet ārējo bloku vietā, kur tas ir pasargāts no jūras vējiem.

**Piemērs:** Ēkas aizmugurē.

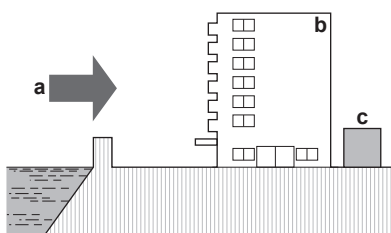

Ja ārējais bloks nav pasargāts no jūras vējiem, ierīkojiet tam vējlauzi.

- Vējlauža augstums  $\geq 1,5 \times$  ārējā bloka augstums

- Uzstādot vējlauzi, ņemiet vērā apkopes vietas prasības.

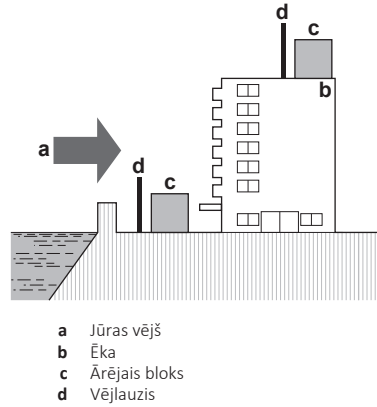

Āra iekārta ir paredzēta tikai uzstādīšanai ārā, kur apkārtējās vides temperatūra atbilst tabulā sniegtajām vērtībām.

Dzesēšanas režīms	10~43°C
Apsildes režīms	-28~35°C

### Īpašas prasības attiecībā uz R32

Āra iekārtai ir iekšējais dzesētāja kontūrs (R32), taču jums NAV jāuzstāda nekādas dzesētāja caurules uz vietas, kā arī nav jāuzpilda dzesētājs.

Ņemiet vērā tālāk norādītās prasības un piesardzības pasākumus.



#### BRĪDINĀJUMS

- Nedurt un nededzināt.
- Atkausēšanas procesa paātrināšanai neizmantojiet nekādus citus līdzekļus, izņemot ražotāja ieteiktos.
- Ņemiet vērā, ka aukstumagēnts R32 ir BEZ smaržas.



#### BRĪDINĀJUMS

Lai izvairītos no mehāniskiem bojājumiem, ierīce ir jāglabā labi vēdināmā telpā, kurā nav pastāvīgi strādājošu aizdegšanās avotu (piemēram: atklāta liesma, strādājoša gāzes ierīce vai strādājošs elektriskais sildītājs).



#### BRĪDINĀJUMS

Pārliecinieties, ka uzstādīšana, apkope un remonts atbilst Daikin instrukcijām un attiecīgiem tiesību aktiem (piemēram, valsts noteikumiem par gāzes izmantošanu) un ka šos darbus veic tikai pilnvarots personāls.

### 6.1.2 Āra iekārtas papildu uzstādīšanas vietas prasības auksta klimata apstākļos

Aizsargājiet āra iekārtu no tiešiem saules stariem un nodrošiniet, ka āra iekārta NEKAD neapsnieg.

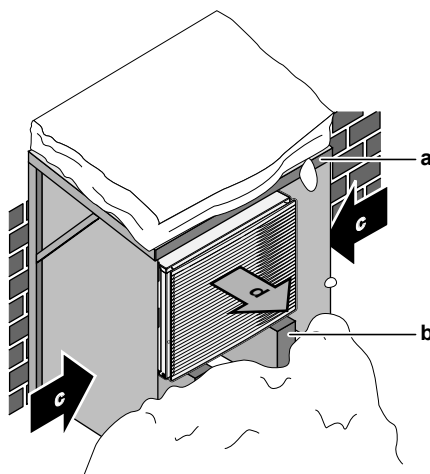

- a Sniega jumtiņš vai nojume
- b Paaugstinājums
- c Valdošais vēja virziens
- d Gaisa izplūde

Jebkurā gadījumā nodrošiniet, ka zem iekārtas ir vismaz 150 mm brīvas vietas. Papildus nodrošiniet, ka iekārta ir novietota vismaz 100 mm virs iespējamā maksimālā sniega līmeņa. Papildinformāciju skatiet šeit: "[6.3 Ārpus telpām uzstādāmās iekārtas montāža](#)" [▶ 64].

Apgabalos, kur uzsnieg daudz sniega, ir svarīgi izvēlēties tādu uzstādīšanas vietu, kur sniegs NEIETEKMĒ iekārtas darbību. Ja iespējama sānu snigšana, nodrošiniet, lai sniegs NEIETEKMĒTU siltummaiņa spirāli. Ja nepieciešams, uzstādiet sniega pārsegu vai šķūni un postamentu.

### 6.1.3 Iekštelpās ievietojamās iekārtas uzstādīšanas vietas prasības



#### INFORMĀCIJA

Izlasiet arī piesardzības pasākumus un prasības nodaļā "Vispārīgi piesardzības pasākumi".

- Iekštelpu iekārta ir paredzēta tikai uzstādīšanai telpās, kur apkārtējā temperatūra ir:
  - Telpu apsildes darbība: 5~30°C
  - Telpu dzesēšanas darbība: 5~35°C
  - Karstā ūdens ražošana: 5~35°C



#### INFORMĀCIJA

Dzesēšana ir attiecināma tikai šādos gadījumos:

- Reversīvie modeļi
  - Tikai apsildes modeļi+pārveides komplekts (EKHVCONV2)
- Ņemiet vērā tālāk tabulā sniegtās mērījumu vadlīnijas.

Maksimālā augstuma atšķirība starp āra un iekštelpu iekārtu	10 m
Maksimālais kopējais ūdens caurules garums	50 m <sup>(a)</sup>

<sup>(a)</sup> Precīzu ūdens cauruļu garumu var noteikt, izmantojot cauruļu mērījumu rīku Hydronic Piping Calculation. Rīks Hydronic Piping Calculation ir daļa no apsildes risinājumu navigators Heating Solutions Navigator, kas ir pieejams tīmekļa vietnē <https://professional.standbyme.daikin.eu>. Ja nevarat piekļūt Heating Solutions Navigator, sazinieties ar izplatītāju.

- Ievērojiet tālāk norādītās uzstādīšanas atstarpu vadlīnijas.

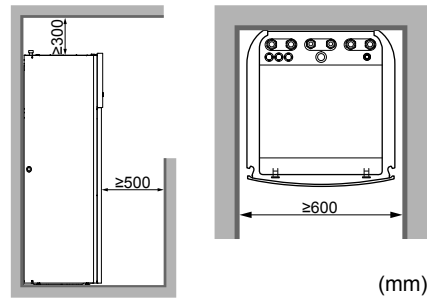

#### INFORMĀCIJA

Ja uzstādīšanas vieta ir ierobežota, veiciet tālāk norādīto pirms iekārtas uzstādīšanas galīgajā pozīcijā: "6.4.4 Lai pieslēgtu drenāžas cauruli pie drenāžas sistēmas" [▶ 72]. Ir nepieciešams noņemt vienu vai abus sānu paneļus.

- Pamatnei jābūt pietiekami stingrai, lai izturētu iekārtas svaru. ņemiet vērā iekārtas un pilnas karstā ūdens tvertnes svaru. Pārliecinieties, ka ūdens noplūdes gadījumā ūdens neradītu uzstādīšanas vietas un apkārtnes bojājumus.

NEUZSTĀDIET iekārtu šādās vietās:

- Vietās, kura atmosfērā ir minerāleļļas migliņa, izsmidzinājums vai tvaiki. Plastmasas detaļas nolietojas un nokrīt vai rada ūdens noplūdi.
- Skaņas jutīgās vietā (piemēram, guļamistabu tuvumā), lai darbības troksnis neradītu apgrūtinājumu.
- Vietās ar augstu mitruma līmeni (maks. relatīvais mitrums ir 85%), piemēram, vannasistabās.
- Vietās, kur iespējams sals. Iekšējās uzstādāmās iekārtas apkārtējai temperatūrai jābūt >5°C.

## 6.2 Iekārtu atvēršana un aizvēršana

### 6.2.1 Par iekārtu atvēršanu

Dažreiz ir nepieciešams atvērt iekārtu. **Piemērs:**

- Ja pievieno elektroinstalāciju
- Ja veic iekārtas apkopi vai apkopi



#### BĪSTAMI! ELEKTROTRIECIENA SAŅĒMŠANAS RISKS

NEATSTĀJIET iekārtu bez uzraudzības, ja ir noņemts apkopes pārsegs.

### 6.2.2 Ārpus telpām uzstādāmās iekārtas atvēršana



#### BĪSTAMI! ELEKTROTRIECIENA SAŅĒMŠANAS RISKS



#### BĪSTAMI! APDEGUMU GŪŠANAS RISKS

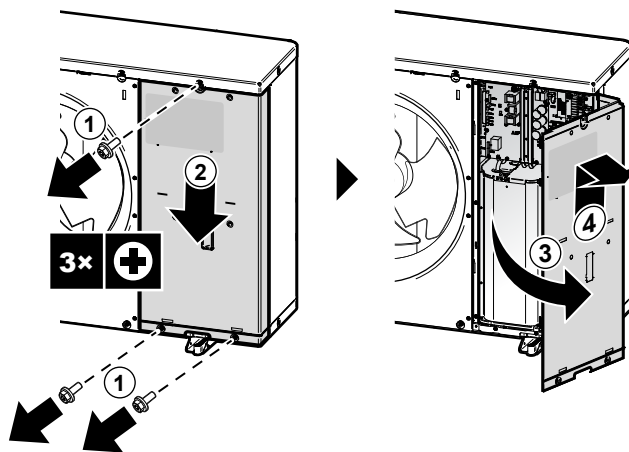

### 6.2.3 Transporta balsta noņemšana



#### PAZIŅOJUMS

Ja bloku darbina ar tam piestiprinātu transporta statni, tad ir iespējama neparasta vibrācija vai troksnis.

Transportēšanas atsaites (2x) ir uzstādītas, lai transportēšanas laikā aizsargātu iekārtu. Uzstādīšanas laikā tās ir jānoņem.

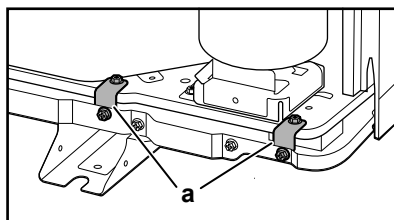
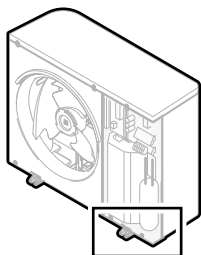

a Transportēšanas atsaites (2x)

- 1 Atveriet slēdžu kārbas vāku. Skatiet šeit: "[6.2.2 Ārpus telpām uzstādāmās iekārtas atvēršana](#)" [▶ 59].
- 2 Izskrūvējiet skrūves (4x) no transportēšanas atsaitēm un izmetiet tās.
- 3 Noņemiet transportēšanas atsaites (2x) un izmetiet tās.

### 6.2.4 Ārējā bloka aizvēršana



#### PAZIŅOJUMS

Aizverot āra iekārtas pārsegu, pārliecinieties, vai pievilkšanas griezes moments NEPĀRSNIEDZ 4,1 N•m.

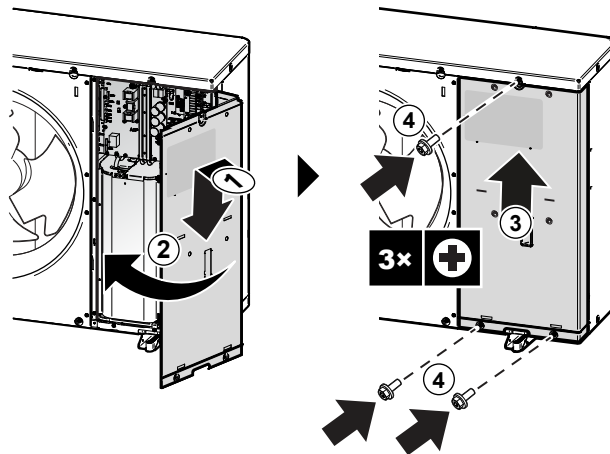

### 6.2.5 Iekštelpu iekārtas atvēršana

#### Pārskats

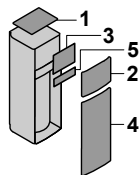

- a Augšējais panelis
- b Lietotāja saskarnes panelis
- c Slēdžu kārbas vāks
- d Priekšējais panelis
- e Uzstādiet atpakaļ vietā slēdžu kārbas vāku.

#### Atvērts

- 1 Noņemiet augšējo paneli.

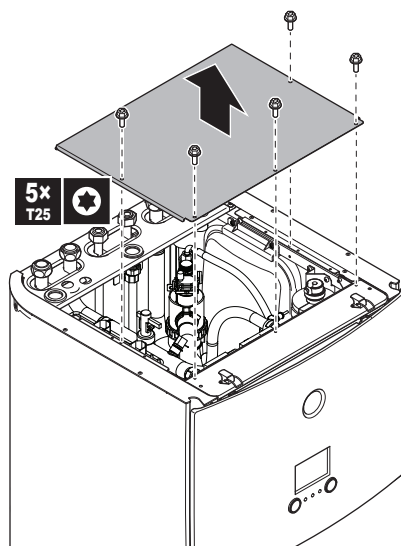

- 2 Noņemiet lietotāja saskarnes paneli. Atveriet augšā eņģes un augšējo paneli pabīdiet uz augšu.



#### PAZIŅOJUMS

Ja noņemsiet lietotāja saskarnes paneli, atvienojiet arī kabelus lietotāja saskarnes paneļa aizmugurē, lai izvairītos no bojājumiem.

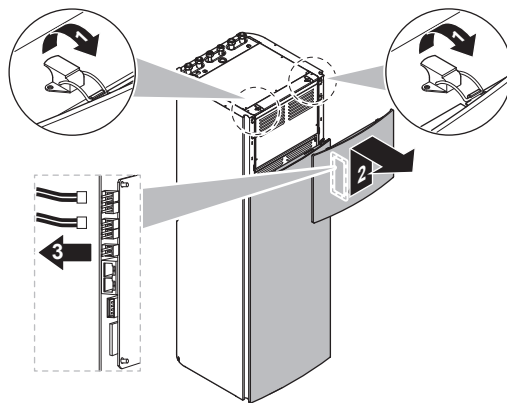

**3** Noņemiet slēdžu kārbas vāku.

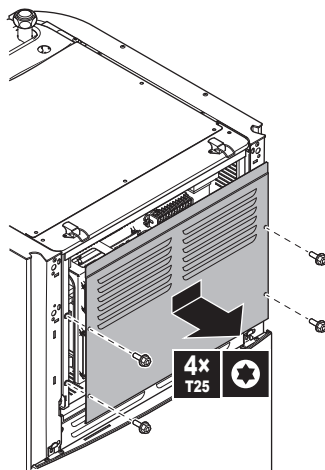

**4** Ja nepieciešams, noņemiet priekšējo plāksni. Tas ir nepieciešams, piemēram, tālāk norādītajos gadījumos:

- "6.2.6 Lai nolaistu uz leju iekštelpu iekārtas slēdžu kārbu" [▶ 63]
- "6.4.4 Lai pieslēgtu drenāžas cauruli pie drenāžas sistēmas" [▶ 72]
- Kad ir nepieciešams piekļūt augstsprieguma slēdžu kārbai

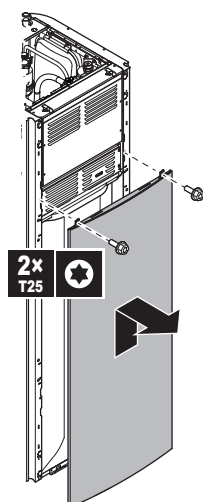

**5** Ja nepieciešams piekļūt augstsprieguma komponentiem, noņemiet augstsprieguma slēdžu kārbas vāku.

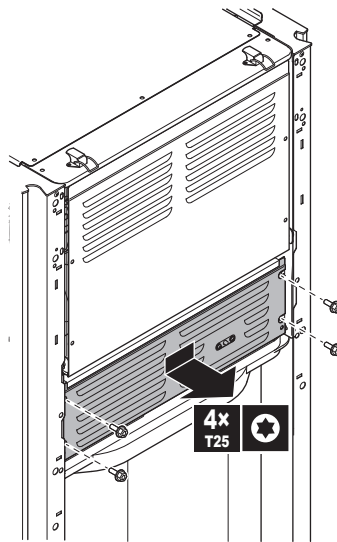

### 6.2.6 Lai nolaistu uz leju iekštelpu iekārtas slēdžu kārbu

Uzstādīšanas laikā jums būs nepieciešama piekļuve iekštelpu iekārtas iekšdaļai. Lai atvieglotu piekļuvi no priekšpuses, nolaidiet zemāk iekārtas slēdžu kārbu, ievērojot tālāk sniegtos norādījumus.

**Priekšnoteikums:** Ir jānoņem lietotāja saskarnes panelis un priekšējais panelis.

- 1 Noņemiet stiprinājuma plāksni, kas uzstādīta iekārtas augšpusē.
- 2 Pabīdiet slēdžu kārbu uz priekšu un izceliet to no eņģēm.

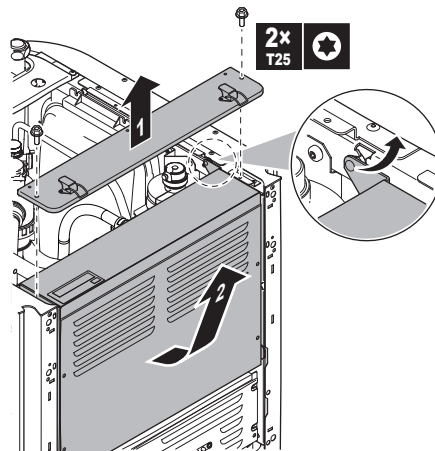

- 3 Novietojiet slēdžu kārbu uz iekārtas. Izmantojiet 2 eņģes, kas atrodas zemāk uz iekārtas.

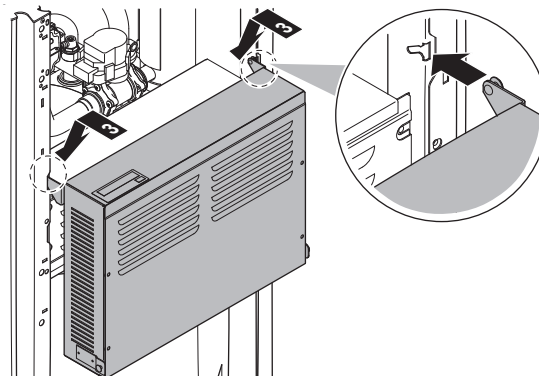

### 6.2.7 Iekštelpu iekārtas aizvēršana

- 1 Aiztaisiet slēdžu kārbas pārsegu.
- 2 Uzstādiet slēdžu kārbu atpakaļ vietā.
- 3 Uzlieciet atpakaļ vietā augšējo paneli.
- 4 Uzlieciet atpakaļ vietā sānu paneļus.
- 5 Uzlieciet priekšējo paneli.
- 6 Pieslēdziet atpakaļ kabelus pie lietotāja saskarnes paneļa.
- 7 Uzstādiet atpakaļ vietā lietotāja saskarnes paneli.



#### PAZIŅOJUMS

Aizverot iekštelpu iekārtas pārsegu, pārlicinieties, vai pievilkšanas griezes moments  
NEPĀRSNIEDZ 4,1 N•m.

## 6.3 Ārpus telpām uzstādāmās iekārtas montāža

### 6.3.1 Āra iekārtas montāža

#### Laika periods

Pirms ūdens cauruļu pievienošanas ir nepieciešams uzstādīt āra iekārtu.

#### Parastā darbplūsma

Āra iekārtas montāža parasti sastāv no tālāk norādītajiem posmiem:

- 1 Uzstādīšanas konstrukcijas nodrošināšana.
- 2 Āra iekārtas uzstādīšana.
- 3 Drenāžas nodrošināšana.
- 4 Drenāžas restu uzstādīšana.
- 5 Iekārtas aizsardzība no sniega un vēja, uzstādot sniega pārsegu un deflektora plāksni. Skatiet šeit: "[6.1 Uzstādīšanas vietas sagatavošana](#)" [▶ 55].

### 6.3.2 Piesardzības pasākumi āra iekārtas montāžas laikā



#### INFORMĀCIJA

Izlasiet arī piesardzības pasākumus un prasības tālāk norādītajās nodaļās:

- "[1 Vispārīgas drošības piesardzības pasākumi](#)" [▶ 6]
- "[6.1 Uzstādīšanas vietas sagatavošana](#)" [▶ 55]

### 6.3.3 Uzstādīšanas konstrukcijas nodrošināšana

Pārbaudiet uzstādīšanas vietas stiprumu un līmeni, lai iekārta neradītu darbības vibrācijas un trokšņus.

Droši nostipriniet iekārtu, atbilstoši pamatu rasējumiem izmantojot pamatu skrūves.



### PAZIŅOJUMS

**Līmenis.** Nodrošiniet, lai iekārta būtu nolīmeņota. Ieteicams:

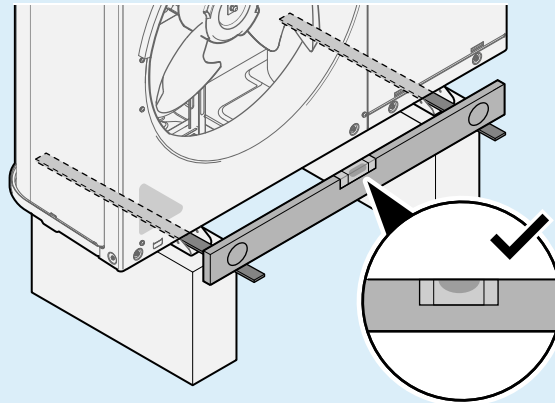

Izmantojiet 4 komplektus ar M12 enkurskrūvēm, uzgriežņiem un paplāksnēm. Nodrošiniet, ka zem iekārtas ir vismaz 150 mm brīvas vietas. Papildus nodrošiniet, ka iekārta ir novietota vismaz 100 mm virs iespējamā maksimālā sniega līmeņa.

### Stiprinājuma vietas

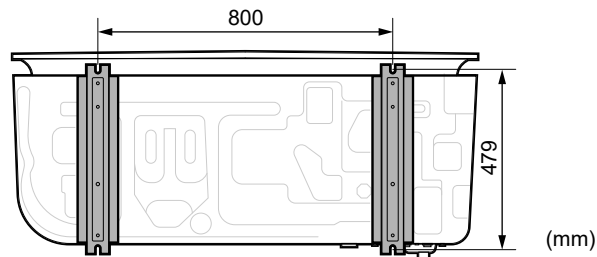

### Paaugstinājums

Uzstādot iekārtu uz paaugstinājuma, pārliecinieties, vai drenāžas restes joprojām var novietot drošībā stāvoklī. Skatiet šeit: "[6.3.7 Drenāžas restu noņemšana un novietošana drošā stāvoklī](#)" [▶ 69].

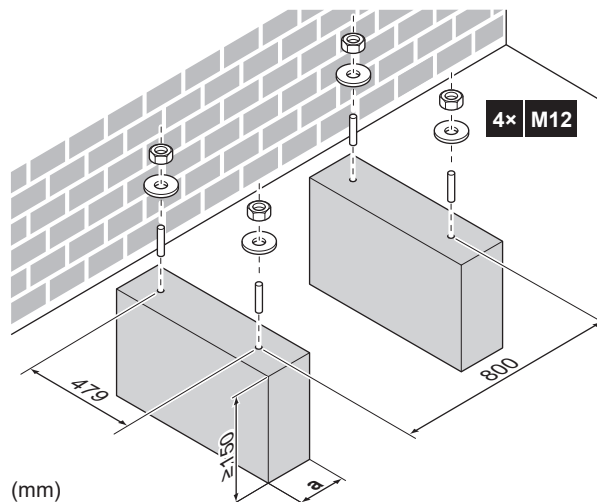

a Neaizsedziet iekārtas apakšējā plāksnē esošās drenāžas atveres.

## 6.3.4 Ārējā bloka uzstādīšana

- 1 Novietojiet iekārtu (izmantojiet tās siksnas) vietā, kur to paredzēts uzstādīt.

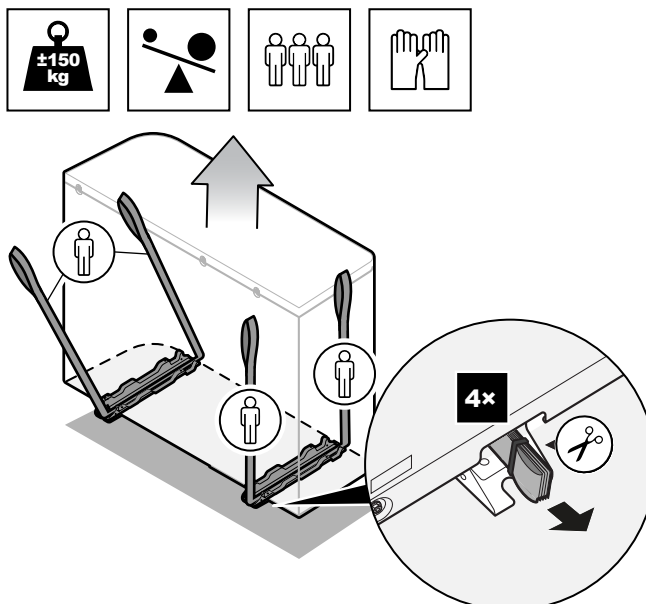

2 Piestipriniet iekārtu tai paredzētajā vietā.

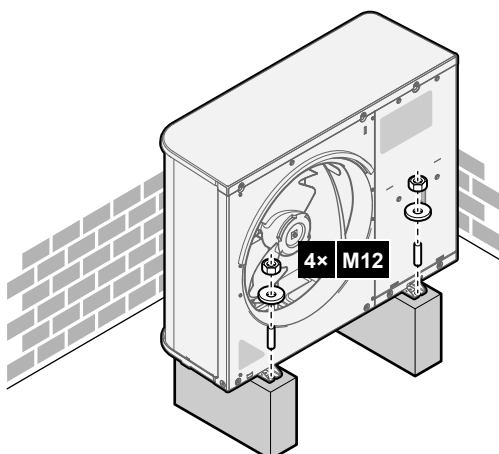

3 Noņemiet siksnas (un skrūves) un izmetiet tās.

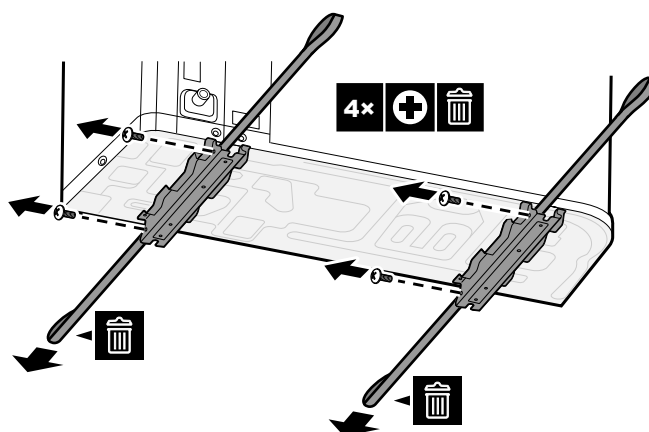

### 6.3.5 Drenāžas nodrošināšana

- Pārliecinieties, ka ir nodrošināta pareiza kondensāta aizplūšana.
- Uzstādiet bloku uz pamatnes, lai nodrošinātu pareizu drenāžu un novērstu apledošanu.
- Izveidojiet ap pamatni ūdens novadīšanas kanālu, lai no iekārtas apkārtnes novadītu notekūdeņus.

- Nepieļaujiet notekūdeņu nonākšanu uz taciņas, lai tā aukstā laikā NEAPLEDO un nekļūst slidena.
- Ja bloku piestiprināt uz rāmja, tad vispirms uzstādiat ūdensdrošu plāksni 150 mm no bloka apakšmalas, lai novērstu ūdens iekļūšanu blokā un drenāžas ūdens pilēšanu (sk. nākamo attēlu).

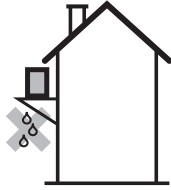

#### PAZIŅOJUMS

Ja iekārta tiek uzstādīta auksta klimata apstākļos, veiciet atbilstošus pasākumus, lai kondensāts NESASALST. Ieteiktās darbības.

- Izolējiet drenāžas šļūteni.
- Uzstādiat drenāžas caurules sildītāju (jāiegādājas atsevišķi). Norādījumus par drenāžas caurules sildītāja pievienošanu skatiet šeit: "[8.2.1 Elektroinstalācijas vadu pievienošana āra iekārtai](#)" [► 92].



#### PAZIŅOJUMS

Nodrošiniet, ka zem iekārtas ir vismaz 150 mm brīvas vietas. Papildus nodrošiniet, ka iekārta ir novietota vismaz 100 mm virs iespējamā sniega līmeņa.

Ūdens izvadīšanai izmantojiet drenāžas aizbāzni (ar blīvgredzenu) un cauruli.

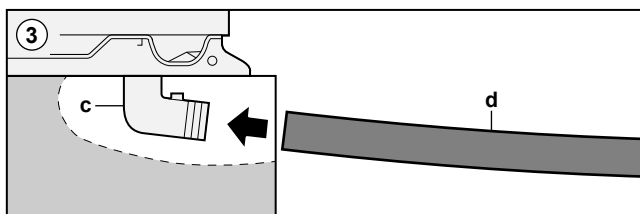
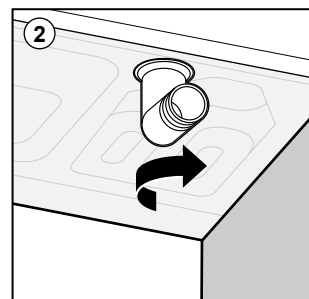
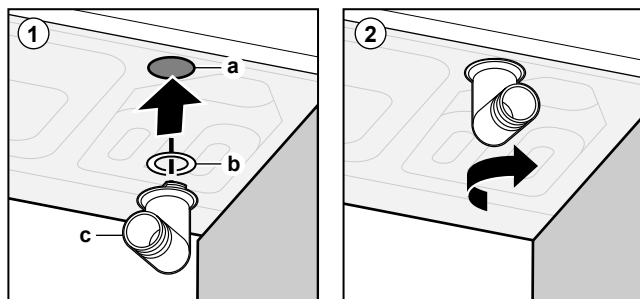
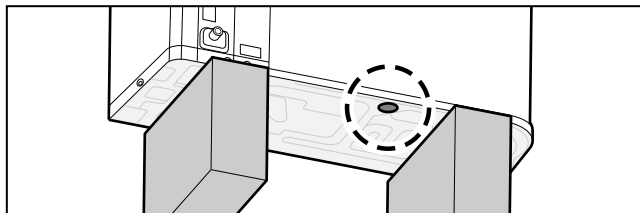

- a Drenāžas atvere
- b Blīvgredzens (komplektā ietvertie piederumi)
- c Drenāžas aizbāznis (komplektā ietvertie piederumi)
- d Šļūtene (jāiegādājas atsevišķi)



#### PAZIŅOJUMS

**Blīvgredzens.** Pārliedcinieties, vai blīvgredzens ir pareizi uzstādīts, lai novērstu noplūdi.

## 6.3.6 Drenāžas restu uzstādīšana

**INFORMĀCIJA****Elektroinstalācija.** Pirms drenāžas restu uzstādīšanas pieslēdziet elektroinstalāciju.**Uzstādiet drenāžas restu apakšdaļu.**

- 1 Ievietojiet āķus.
- 2 Ievietojiet lodveida tapskrūves.

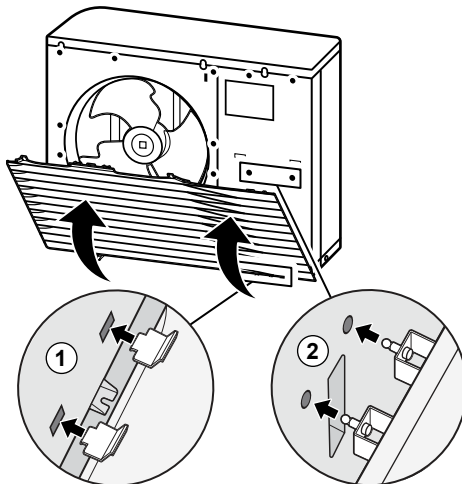

- 3 Pievelciet 2 apakšējās skrūves.

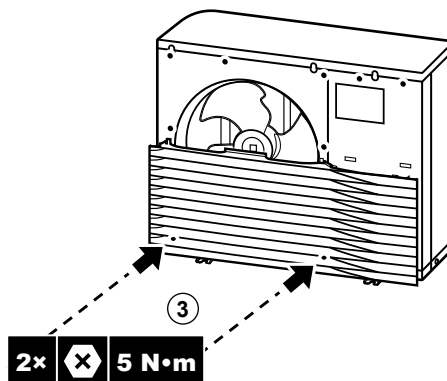
**Uzstādiet drenāžas restu augšdaļu.****PAZIŅOJUMS****Vibrācija.** Pārļiecinieties, vai drenāžas restu augšdaļa ir cieši piestiprināta apakšdaļai, lai novērstu vibrācijas.

- 4 Salāgojiet un pievienojiet kreiso daļu.
- 5 Salāgojiet un pievienojiet vidusdaļu.
- 6 Salāgojiet un pievienojiet labo daļu.

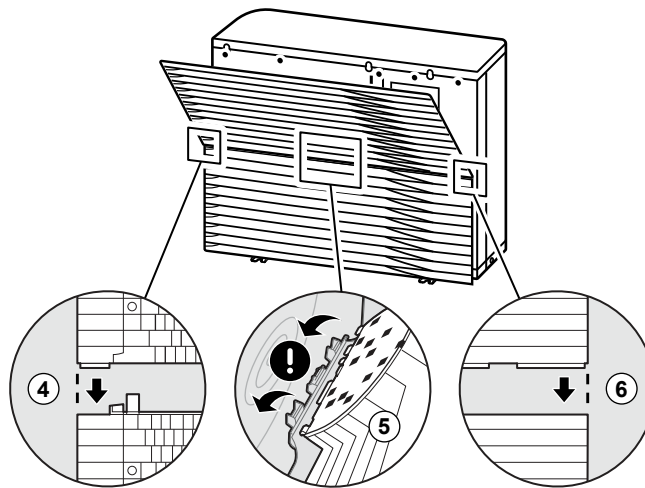

- 7 Ievietojiet āķus.  
8 Ievietojiet lodveida tapskrūves.

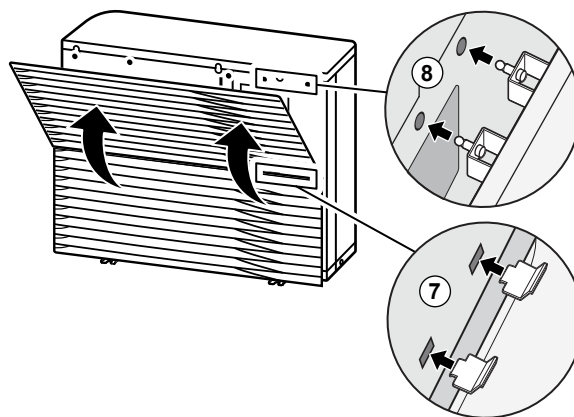

- 9 Pievelciet 6 atlikušās skrūves.

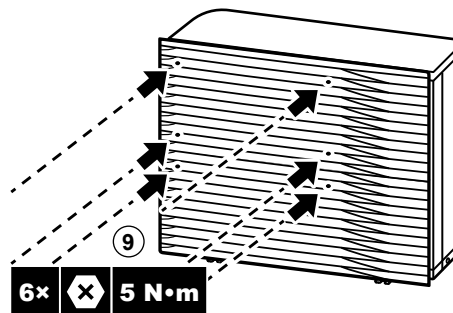

### 6.3.7 Drenāžas restu noņemšana un novietošana drošā stāvoklī



#### BRĪDINĀJUMS

**Rotējošs ventilators.** Pirms āra iekārtas IESLĒGŠANAS vai apkopes darbu sākšanas pārļiecinieties, vai drenāžas restes nosedz ventilatoru, tādējādi droši aizsedzot rotējošo ventilatoru. Skatiet šeit:

- "6.3.6 Drenāžas restu uzstādīšana" [▶ 68]
- "6.3.7 Drenāžas restu noņemšana un novietošana drošā stāvoklī" [▶ 69]

- 1 Noņemiet drenāžas restu augšdaļu.

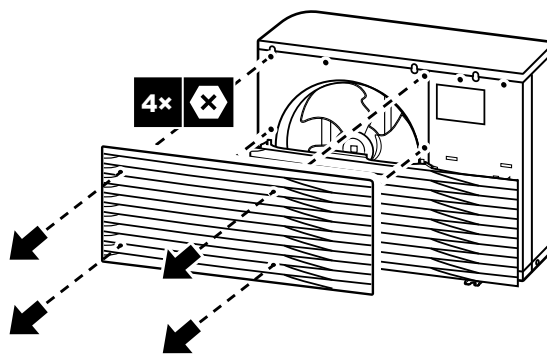

2 Noņemiet drenāžas restu apakšdaļu.

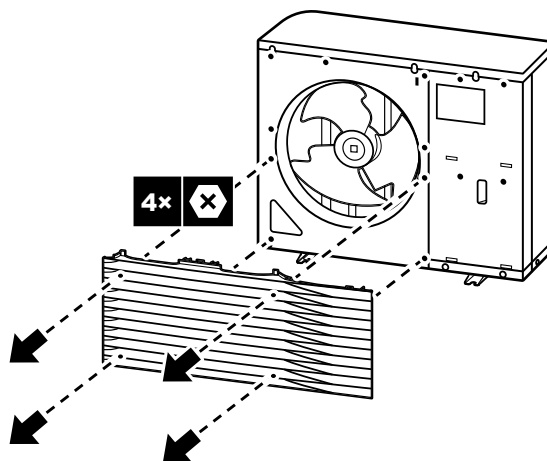

3 Pagrieziet drenāžas restu apakšdaļu.

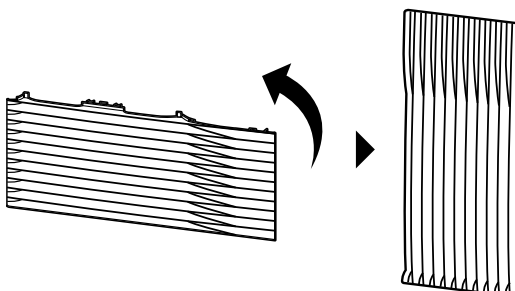

4 Salāgojiet restu lodveida tapskrūvi un āķi ar to attiecīgajām daļām uz iekārtas.

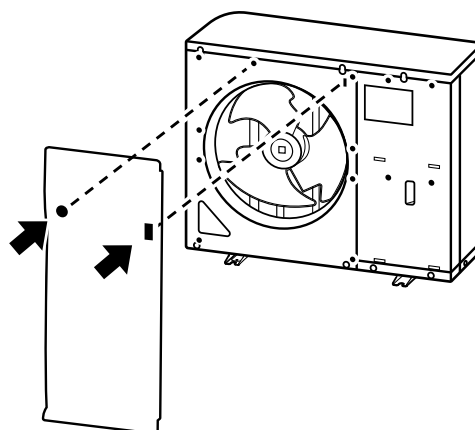

5 Ievietojiet āķi.

6 Ievietojiet lodveida tapskrūvi.

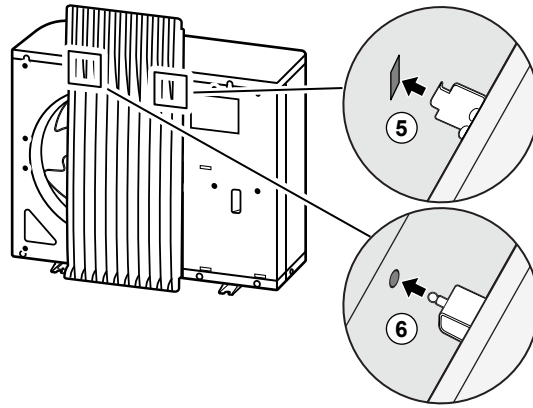

## 6.4 Iekšējā bloka uzstādīšana

### 6.4.1 Iekštelpu iekārtas montāža

#### Parastā darbplūsma

Iekštelpu iekārtas montāža parasti sastāv no tālāk norādītajiem posmiem:

- 1 Iekštelpu iekārtas uzstādīšana.

### 6.4.2 Piesardzības pasākumi iekštelpu iekārtas montāžas laikā



#### INFORMĀCIJA

Izlasiet arī piesardzības pasākumus un prasības tālāk norādītajās nodaļās:

- "1 Vispārīgas drošības piesardzības pasākumi" [▶ 6]
- "6.1 Uzstādīšanas vietas sagatavošana" [▶ 55]

### 6.4.3 Iekštelpu iekārtas uzstādīšana

- 1 Paceliet iekštelpu iekārtu no paletes un novietojiet to uz grīdas. Skatiet arī "3.3.3 Rīkošanās ar iekšējo bloku" [▶ 21].
- 2 Pieslēdziet drenāžas cauruli pie drenāžas sistēmas. Skatiet šeit: "6.4.4 Lai pieslēgtu drenāžas cauruli pie drenāžas sistēmas" [▶ 72].
- 3 Stumiet iekštelpu iekārtu vietā.
- 4 Pielāgojiet līmeņošanas kājas augstumu, lai kompensētu grīdas nelīdzenumus. Maksimāli pieļaujamā nobīde ir 1°.

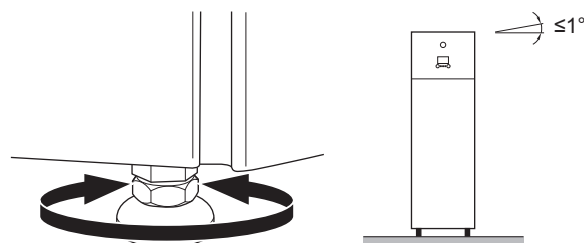

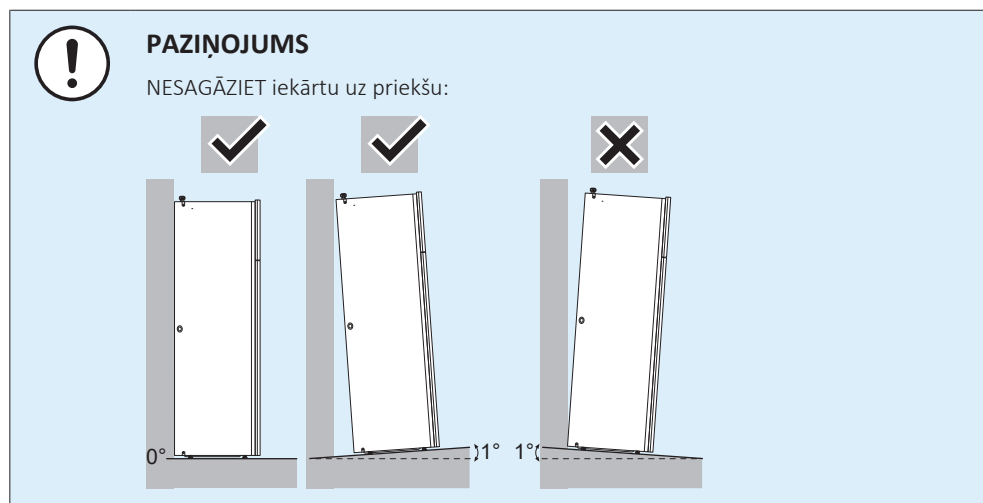

#### 6.4.4 Lai pieslēgtu drenāžas cauruli pie drenāžas sistēmas

No spiedvārsta nākošais ūdens tiek savākts drenāžas pannā. Drenāžas panna ir savienota ar drenāžas cauruli iekārtā. Jums ir jāpieslēdz drenāžas caurule pie atbilstošas drenāžas saskaņā ar spēkā esošajiem tiesību aktiem. Jūs varat izvadīt drenāžas cauruli caur kreiso vai labo paneli.

**Priekšnoteikums:** Ir jānoņem lietotāja saskarnes panelis un priekšējais panelis.

- 1 Noņemiet vienu no sānu paneliem.
- 2 Izgrieziet gumijas starpliku.
- 3 Izbīdriet drenāžas cauruli caur atveri.
- 4 Uzstādiet atpakaļ sānu paneli. Pārlicinieties, ka ūdens var plūst pa drenāžas cauruli.

Ūdens savākšanai ieteicams izmantot buferpadevēju.

#### 1. opcija: caur kreiso sānu paneli

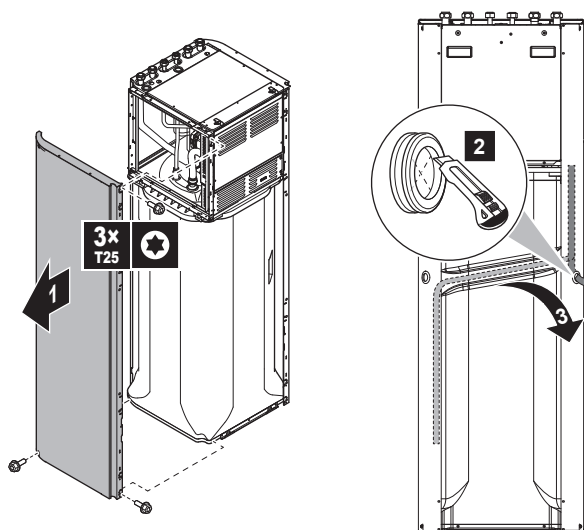

## 2. opcija: caur labo sānu paneli

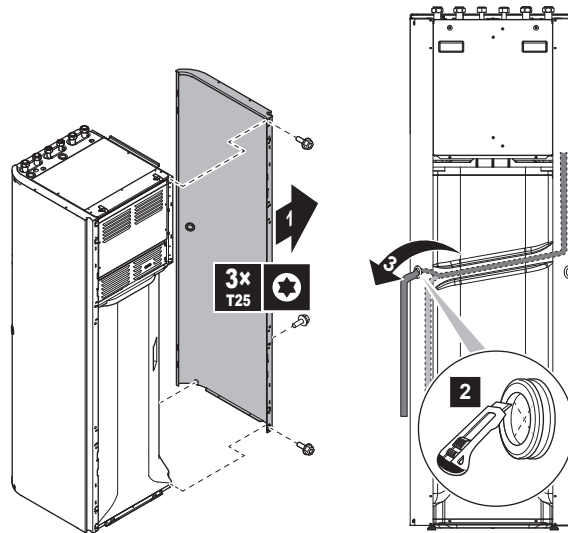

# 7 Cauruļu uzstādīšana

## Šajā nodaļā

7.1	Ūdens cauruļu sagatavošana .....	74
7.1.1	Ūdens kontūra prasības .....	74
7.1.2	Izplešanās trauka sākotnējā spiediena aprēķināšanas formula .....	76
7.1.3	Ūdens tilpuma un plūsmas ātruma pārbaude .....	76
7.1.4	Izplešanās trauka sākotnējā spiediena maiņa .....	79
7.1.5	Ūdens tilpuma pārbaude: piemēri .....	79
7.2	Ūdens cauruļu pievienošana .....	80
7.2.1	Par ūdens cauruļu pievienošanu .....	80
7.2.2	Piesardzības pasākumi ūdens cauruļu pievienošanas laikā .....	80
7.2.3	Ūdens cauruļu pievienošana .....	80
7.2.4	Recirkulācijas cauruļu pievienošana .....	82
7.2.5	Ūdens kontūra piepildīšana .....	83
7.2.6	Ūdens kontūra aizsardzība pret sasalšanu .....	83
7.2.7	Karstā ūdens tvertnes uzpilde .....	86
7.2.8	Ūdens cauruļu izolēšana .....	86

## 7.1 Ūdens cauruļu sagatavošana

### 7.1.1 Ūdens kontūra prasības



#### INFORMĀCIJA

Izlasiet arī piesardzības pasākumus un prasības nodaļā "Vispārīgi piesardzības pasākumi".



#### PAZIŅOJUMS

Ja tiek izmantotas plastmasas caurules, pārliecinieties, ka tās ir pilnībā skābekli necaurlaidīgas (saskaņā ar standartu DIN 4726). Skābekļa difūzijai iekļūstot caurulēs, var rasties pārlietu liela korozija.

- **Cauruļu savienojumi — spēkā esošie noteikumi.** Izveidojiet visus cauruļu savienojumus atbilstoši spēkā esošajiem noteikumiem un nodaļā "Uzstādīšana" sniegtajiem ūdens ievada un izvada norādījumiem.
- **Cauruļu savienojumi — spēks.** Savienojot caurules, NEIZMANTOJIET pārmērīgu spēku. Cauruļu deformēšanās var izraisīt iekārtas darbības traucējumus.
- **Cauruļu savienojumi — rīki.** Lietojiet tikai atbilstošus misiņa, kas ir mīksts materiāls, apstrādes rīkus. Ja rīkosieties PRETĒJI, caurules tiks sabojātas.
- **Cauruļu savienojumi — gaiss, mitrums, putekļi.** Ja kontūrā iekļūst gaiss, mitrums un putekļi, var rasties problēmas. Lai to novērstu, rīkojieties, kā aprakstīts tālāk:
  - Lietojiet tikai tīras caurules
  - Kad noņemat atskarpes, caurules galu turiet, vērstu uz leju.
  - Aizsedziet cauruļu galus, kad ievietojat tās sienā, lai novērstu putekļu un/vai daļiņu iekļūšanu tajās.
  - Lai noblīvētu savienojumus, lietojiet atbilstošu vītnes blīvējumu.
- **Izolācija.** Izolējiet līdz siltummaiņa pamatnei.
- **Aizsalšana.** Aizsardzība pret aizsalšanu.
- **Slēgts kontūrs.** Iekštelpu iekārtu lietojiet TIKAI ar slēgtu ūdens sistēmu. Izmantojot sistēmu ar atvērtu ūdens sistēmu, var rasties pārlietu liela korozija.

- **Caurules garums.** Ieteicams izvairīties no garām caurulēm no karstā ūdens tvertnes līdz karstā ūdens gala punktam (duša, vanna...) un izvairīties no strupceļa.
- **Cauruļu diametrs.** Ūdens cauruļu diametru izvēlieties atkarībā no nepieciešamās ūdens plūsmas un sūkņa pieejamā ārējā statiskā spiediena. Iekštelpu iekārtas ārējā statiskā spiediena līknes skatiet šeit: "[15 Tehniskie dati](#)" [▶ 234].
- **Ūdens plūsma.** Iekštelpu iekārtas darbībai nepieciešamā minimālā ūdens plūsma ir norādīta nākamajā tabulā. Konkrētā plūsma jānodrošina pastāvīgi. Ja plūsma ir mazāka, iekštelpu iekārta pārstāj darboties un tiek rādīta kļūda 7H.

#### Minimālais nepieciešamais plūsmas ātrums

25 l/min

- **Ārējie komponenti – ūdens.** Vienmēr izmantojiet tikai tos materiālus, kas ir saderīgi ar sistēmā izmantoto ūdeni un iekštelpu iekārtā izmantotajiem materiāliem.
- **Atsevišķi iegādājami komponenti — ūdens spiediens un temperatūra.** Pārbaudiet, vai cauruļu komponenti var izturēt ūdens spiedienu un ūdens temperatūru.
- **Ūdens spiediens.** Maksimālais ūdens spiediens ir 4 bāri. Nodrošiniet adekvātus ūdens kontūra aizsargpasākumus, lai garantētu, ka NETIEK pārsniegts maksimālais spiediens.
- **Ūdens temperatūra.** Visām uzstādītajām caurulēm un cauruļu piederumiem (vārstiem, savienojumiem...) ir JĀBŪT noturīgiem pret tālāk norādītajām temperatūras vērtībām:



#### INFORMĀCIJA

Šie attēli ir piemēri un var NEATBILST jūsu sistēmai.

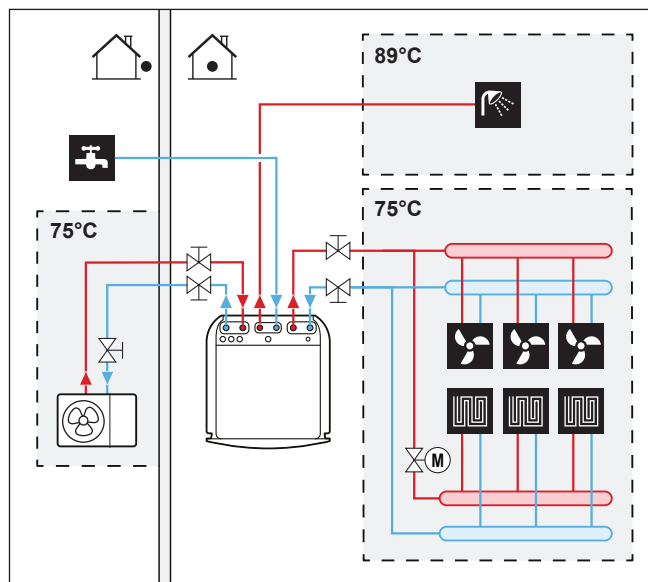

- **Drenāža — zemākās vietas.** Visos sistēmas zemākajos punktos uzstādiet krānus, lai nodrošinātu pilnīgu ūdens kontūra drenāžu.
- **Drenāža — spiedvārsts.** Pareizi pieslēdziet drenāžas cauruli pie drenāžas sistēmas, lai novērstu ūdens pilēšanu ārpus iekārtas. Skatiet šeit: "[6.4.4 Lai pieslēgtu drenāžas cauruli pie drenāžas sistēmas](#)" [▶ 72].

- **Gaisa ventiļi.** Visos sistēmas augstākajos punktos uzstādiat gaisa ventiļus, kuriem jābūt viegli pieejamiem, lai veiktu apkopi. Iekštelpu iekārtā ir nodrošināti divas automātiskie atgaisošanas vārsti. Pārbaudiet, vai atgaisošanas vārsti NAV pārāk cieši pievilkti, lai būtu iespējama automātiska gaisa izlaišana no ūdens kontūra.
- **Cinkotās detaļas.** Nekādā gadījumā ūdens kontūrā neizmantojiet daļas ar cinka pārklājumu. Tā kā iekārtas iekšējā ūdens kontūrā tiek izmantotas vara caurules, var rasties pārmērīga korozija.
- **Melnā metāla caurules.** Kad lietojat melnā metāla caurules, pareizi izolējiet krāsaino un melno metālu, lai tie viens ar otru NESASKARTOS. Tādējādi tiks novērsta kontaktkorozija.
- **Vārsts — pārslēgšanas laiks.** Kad ūdens kontūram lietojat divvirzienu vārstu un trīsvirzienu vārstu, maksimālajam vārsta pārslēgšanas laikam ir jābūt 60 sekundes.
- **Karstā ūdens tvertne — kapacitāte.** Lai izvairītos no ūdens, svarīgi, ka karstā ūdens tvertnes kapacitāte atbilst ikdienas karstā ūdens patēriņam.
- **Karstā ūdens tvertne — pēc uzstādīšanas.** Nekavējoties pēc uzstādīšanas karstā ūdens tvertne ir jāizskalo ar tīru ūdeni. Šo procedūru ir jāatkārto vismaz reizi dienā turpmākās 5 dienas pēc uzstādīšanas.
- **Karstā ūdens tvertne — dīkstāve.** Kad ilgāku laika periodu netiek patērēts karstais ūdens, pirms lietošanas aprīkojumu NEPIECIEŠAMS izskalot ar tīru ūdeni.
- **Karstā ūdens tvertne — dezinfekcija.** Lai veiktu karstā ūdens tvertnes dezinfekciju, skatiet šeit: "9.5.6 Tvertne" [▶ 165].
- **Termostatiskie jaukšanas vārsti.** Atbilstoši spēkā esošajiem noteikumiem var būt nepieciešams uzstādīt termostatiskos jaukšanas vārstus.
- **Higiēnas pasākumi.** Uzstādīšanai jāatbilst visiem spēkā esošajiem noteikumiem, un var būt nepieciešams veikt papildu higiēnas pasākumus.
- **Recirkulācijas sūknis.** Atbilstoši spēkā esošajiem noteikumiem starp karstā ūdens izvades galu un karstā ūdens tvertnes recirkulācijas savienojumu var būt nepieciešams uzstādīt recirkulācijas sūkni.

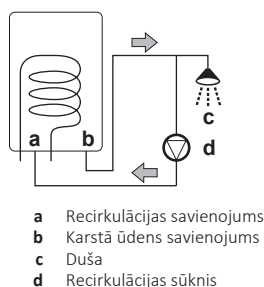

### 7.1.2 Izplešanās trauka sākotnējā spiediena aprēķināšanas formula

Izplešanās trauka sākotnējais spiediens ( $P_g$ ) ir atkarīgs no uzstādītās sistēmas augstuma atšķirības ( $H$ ):

$$P_g = 0,3 + (H/10) \text{ (bāri)}$$

### 7.1.3 Ūdens tilpuma un plūsmas ātruma pārbaude

Iekštelpu iekārtai ir 10 litru izplešanās trauks ar rūpnīcā iestatītu 1 bāra lielu sākotnējo spiedienu.

Lai nodrošinātu, ka iekārta darbojas pareizi, rīkojieties, kā aprakstīts tālāk:

- Pārbaudiet minimālo un maksimālo ūdens tilpumu.

- Pielāgojiet izplešanās trauka sākotnējo spiedienu.

### Minimālais ūdens tilpums

Pārbaudiet, vai kopējais ūdens tilpums sistēmā ir vismaz 20 litri, NESKAITOT āra iekārtas iekšējo ūdens tilpumu.



#### INFORMĀCIJA

Kritiskiem procesiem un telpām ar lielu karstuma slodzi, iespējams, būs nepieciešams vairāk ūdens.



#### PAZIŅOJUMS

Ja cirkulāciju katrā telpas apsildes/dzesēšanas ciklā kontrolē attālās vadības vārsti, ir svarīgi, lai tiktu garantēts minimālais ūdens tilpums pat tad, ja visi vārsti ir aizvērti.

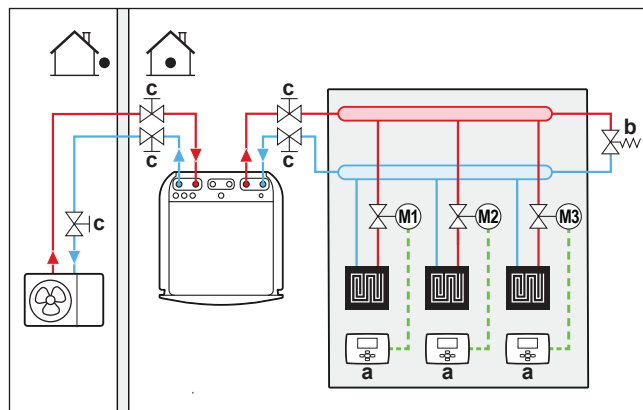

- a Atsevišķs telpas termostats (papildaprīkojums)
- b Pārspiediena apiešanas vārsts (piegādāts kā piederums)
- c Noslēgvārsts

### Maksimālais ūdens tilpums



#### PAZIŅOJUMS

Maksimālais ūdens tilpums ir atkarīgs no tā, vai ūdens kontūrā ir pievienots glikols. Papildinformāciju par glikola daudzumu skatiet šeit: "[7.2.6 Ūdens kontūra aizsardzība pret sasalšanu](#)" [▶ 83].

Lietojiet tālāk redzamo diagrammu, lai noteiktu aprēķinātā sākotnējā spiediena maksimālo ūdens daudzumu.

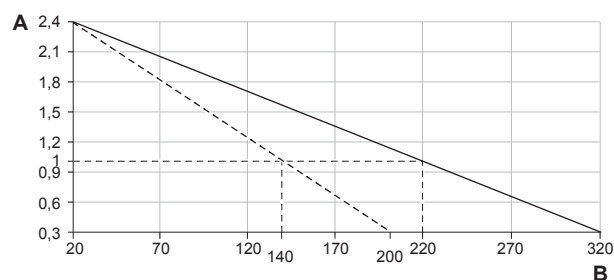

- A Sākotnējais spiediens (bāri)
- B Maksimālais ūdens tilpums (l)
- Ūdens
- - - Ūdens un glikols

**Piemērs. Maksimālais ūdens daudzums un izplešanās trauka sākotnējais spiediens**

Uzstādītās sistēmas augstumu starpība <sup>(a)</sup>	Ūdens tilpums	
	≤200 l	>200 l
≤7 m	Nav nepieciešama sākotnējā spiediena pielāgošana.	Veiciet tālāk aprakstītās darbības: <ul style="list-style-type: none"> <li>Samaziniet sākotnējo spiedienu atbilstoši nepieciešamajai uzstādīšanas augstuma starpībai. Sākotnējam spiedienam ir jāsamazinās par 0,1 bāru uz katru metru, kas ir zem 7 m.</li> <li>Pārbaudiet, vai ūdens tilpums NEPĀRSNIEDZ maksimāli pieļaujamo tilpumu.</li> </ul>
>7 m	Veiciet tālāk aprakstītās darbības: <ul style="list-style-type: none"> <li>Palieliniet sākotnējo spiedienu atbilstoši nepieciešamajai uzstādīšanas augstuma starpībai. Sākotnējam spiedienam ir jāpalielinās par 0,1 bāru uz katru metru, kas ir virs 7 m.</li> <li>Pārbaudiet, vai ūdens tilpums NEPĀRSNIEDZ maksimāli pieļaujamo tilpumu.</li> </ul>	Iekštelņu iekārtas izplešanās trauks ir pārāk mazs uzstādītajai sistēmai. Šādā gadījumā ir ieteicams ārpus iekārtas uzstādīt papildu izplešanās trauku.

<sup>(a)</sup> Šī ir augstuma atšķirība (m) starp ūdens kontūra augstāko punktu un iekštelņu iekārtu. Ja iekštelņu iekārta ir uzstādītās sistēmas augstākais punkts, uzstādītās sistēmas augstums ir 0 m.

### Minimālais plūsmas ātrums

Pārbaudiet, visos apstākļos sistēmā tiek garantēts minimālais plūsmas ātrums. Šis minimālais plūsmas ātrums ir nepieciešams atkausēšanas/rezerves sildītāja darbības laikā. Šim mērķim izmantojiet pārspiediena apiešanas vārstu, kas tika piegādāts kopā ar iekārtu, un ievērojiet minimālo ūdens tilpumu.



#### PAZIŅOJUMS

Lai nodrošinātu pareizu darbību, ieteicamā minimālā plūsma DHW laikā ir 28 l/min.



#### PAZIŅOJUMS

Ja ūdens kontūram ir pievienots glikols un ūdens kontūra temperatūra ir zema, lietotāja interfeisā NETIEK rādīts plūsmas ātrums. Tādā gadījumā minimālo plūsmas ātrumu var pārbaudīt, veicot sūkņa pārbaudi (pārbaudiet, vai lietotāja interfeisā NETIEK rādīta kļūda 7H).

**PAZIŅOJUMS**

Ja cirkulāciju katrā vai konkrētā telpas apsildes ciklā kontrolē attālās vadības vārsti, ir svarīgi, lai būtu nodrošināts minimālais plūsmas ātrums pat tad, kad visi vārsti ir aizvērti. Ja nevar sasniegt minimālo plūsmas ātrumu, tiek rādīta kļūda 7H (nenotiek apsilde vai darbība).

**Minimālais nepieciešamais plūsmas ātrums**

25 l/min

Skatiet ieteiktās darbības, kas aprakstītas nodaļā "10.4 Kontrolsaraksts, nododot ekspluatācijā" [▶ 203].

## 7.1.4 Izplešanās trauka sākotnējā spiediena maiņa

**PAZIŅOJUMS**

Izplešanās trauka sākotnējo spiedienu drīkst pielāgot tikai pieredzējis uzstādītājs.

Izplešanās trauka sākotnējais spiediens pēc noklusējuma ir 1 bārs. Ja ir nepieciešams mainīt sākotnējo spiedienu, ņemiet vērā tālāk norādītās vadlīnijas:

- Lai iestatītu izplešanās trauka sākotnējo spiedienu, izmantojiet tikai sauso slāpekli.
- Neatbilstoša izplešanās trauka sākotnējā spiediena iestatīšana izraisīs nepareizu sistēmas darbību.

Izplešanās trauka sākotnējā spiediena maiņa ir jāveic, atbrīvojot vai palielinot slāpekļa spiedienu izplešanās trauka Šredera vārstā.

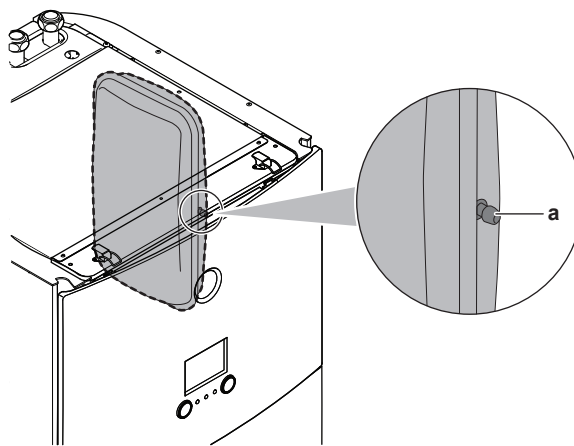

a Šredera vārsts

## 7.1.5 Ūdens tilpuma pārbaude: piemēri

**1. piemērs**

Iekštelpu iekārta ir uzstādīta 5 m zem ūdens kontūra augstākā punkta. Kopējais ūdens tilpums ūdens kontūrā ir 100 l.

Nav nepieciešamas darbības un pielāgošana.

**2. piemērs**

Iekštelpu iekārta ir uzstādīta ūdens kontūra augstākajā punktā. Kopējais ūdens tilpums ūdens kontūrā ir 250 l.

Darbības:

- Tā kā kopējais ūdens tilpums (250 l) ir lielāks par noklusējuma ūdens tilpumu (200 l), nepieciešams samazināt sākotnējo spiedienu.
- Nepieciešamais sākotnējais spiediens:  
 $P_g = (0,3 + (H/10)) \text{ bāri} = (0,3 + (0/10)) \text{ bāri} = 0,3 \text{ bāri}$
- Atbilstošais maksimālais ūdens tilpums pie 0,3 bāriem ir 290 l. (Skatiet diagrammu sadaļā "[Maksimālais ūdens tilpums](#)" [▶ 77]).
- Tā kā 250 l ir mazāk par 290 l, izplešanās trauks ir piemērots sistēmai.

## 7.2 Ūdens cauruļu pievienošana

### 7.2.1 Par ūdens cauruļu pievienošanu

#### Pirms ūdens cauruļu pievienošanas veicamie darbi

Pārliecinieties, ka iekštelpu un āra iekārta ir nostiprināta.

#### Parastā darbplūsma

Ūdens cauruļu pievienošana parasti sastāv no tālāk norādītajiem posmiem:

- 1 Ūdens cauruļu pievienošana pie āra iekārtas.
- 2 Ūdens cauruļu pievienošana pie iekštelpu iekārtas.
- 3 Recirkulācijas cauruļu pievienošana.
- 4 Drenāžas caurules pieslēgšana pie drenāžas sistēmas.
- 5 Ūdens kontūra piepildīšana.
- 6 Karstā ūdens tvertnes uzpilde.
- 7 Ūdens cauruļu izolēšana.

### 7.2.2 Piesardzības pasākumi ūdens cauruļu pievienošanas laikā



#### INFORMĀCIJA

Izlasiet arī piesardzības pasākumus un prasības tālāk norādītajās nodaļās:

- "[1 Vispārīgas drošības piesardzības pasākumi](#)" [▶ 6]
- "[7.1 Ūdens cauruļu sagatavošana](#)" [▶ 74]

### 7.2.3 Ūdens cauruļu pievienošana



#### PAZIŅOJUMS

NELIETOJIET pārmērīgu spēku laikā, kad pieslēdzat vietējās caurules, un gādāiet, lai caurules būtu pareizi izlīdzinātas. Cauruļu deformēšanās var izraisīt iekārtas darbības traucējumus.

#### Āra iekārta

- 1 Pievienojiet noslēgvārstu (ar iebūvētu filtru) āra iekārtas ūdens ievadei, izmantojot vītņu hermētiķi.

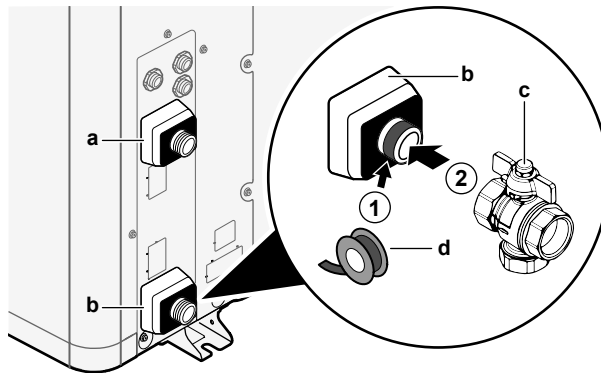

- a Ūdens IZVADE (skrūvsavienojums, vīrišķais, 1")
- b Ūdens IEVADE (skrūvsavienojums, vīrišķais, 1")
- c Noslēgvārsts ar iebūvētu filtru (komplektā ietvertais piederums) (2x skrūvsavienojums, sievišķais, 1")
- d Vītņu hermētiķis

- 2 Pievienojiet noslēgvārstam ēkas cauruli.
- 3 Pievienojiet ēkas cauruli āra iekārtas ūdens izvadam.



#### PAZIŅOJUMS

Par noslēgšanas vārstu ar iebūvētu filtru (piegādāts kā piederums):

- Vārsta uzstādīšana ūdens ievadā ir obligāta.
- Ņemiet vērā vārsta plūsmas virzienu.



#### PAZIŅOJUMS

Visos vietējos augstākajos punktos uzstādiat atgaisošanas vārstus.

### Iekštelpu iekārta

- 1 Pievienojiet blīvgredzenus un noslēgvārstus āra iekārtas ūdens savienojuma caurulēm.
- 2 Pievienojiet āra iekārtas cauruli noslēgvārstiem.
- 3 Pievienojiet blīvgredzenus un noslēgvārstus iekštelpu iekārtas telpu apsildes/dzesēšanas ūdens caurulēm.
- 4 Pievienojiet noslēgvārstiem abu zonu telpu apsildes/dzesēšanas ūdens caurules.
- 5 Iekštelpu iekārtai pievienojiet karstā ūdens ievades un izvades caurules.

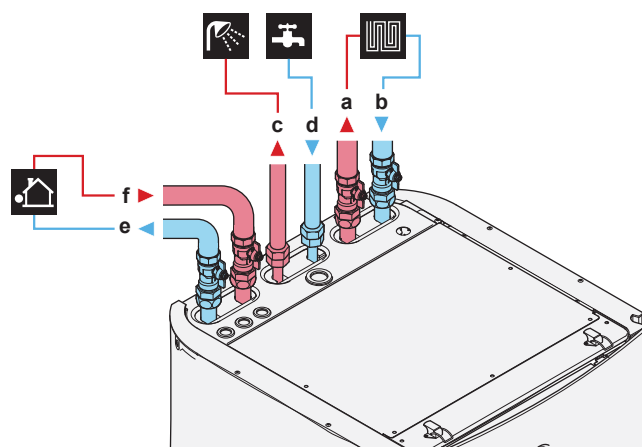

- a Telpu apsildes/dzesēšanas ūdens IZVADE (skrūvsavienojums, 1")
- b Telpu apsildes/dzesēšanas ūdens IEVADE (skrūvsavienojums, 1")
- c Karstais ūdens IZVADE (skrūvsavienojums, 3/4")
- d Aukstā ūdens IEVADE (aukstā ūdens apgāde) (skrūvsavienojums, 3/4")
- e Āra iekārtas ūdens IZVADE (skrūvsavienojums, 1")
- f Āra iekārtas ūdens IEVADE (skrūvsavienojums, 1")

**PAZIŅOJUMS**

Aukstā ūdens ievades un karstā ūdens izvades savienojumam ir ieteicams uzstādīt noslēgšanas vārstu. Šie noslēgšanas vārsti ir iegādājami atsevišķi.

**PAZIŅOJUMS**

Lai izvairītos no bojājumu radīšanas apkārtējai videi, ja rodas ūdens noplūde, ilgas prombūtnes laikā ieteicams aizvērt aukstā ūdens ieplūdes noslēgšanas vārstus.

**PAZIŅOJUMS**

**Pārspiediena apiešanas vārsts** (piegādāts kā piederums). Iesakām uzstādīt pārspiediena apiešanas vārstu telpu apsildes ūdens kontūrā.

- Izvēloties pārspiediena apiešanas vārsta uzstādīšanas vietu (pie iekštelpu iekārtas vai pie kolektora), ņemiet vērā minimālo ūdens tilpumu. Skatiet šeit: "[7.1.3 Ūdens tilpuma un plūsmas ātruma pārbaude](#)" [▶ 76].
- Regulējot pārspiediena apiešanas vārsta iestatījumu, ņemiet vērā minimālo plūsmas ātrumu. Skatiet šeit: "[7.1.3 Ūdens tilpuma un plūsmas ātruma pārbaude](#)" [▶ 76] un "[10.4.1 Minimālais plūsmas ātrums](#)" [▶ 203].

**PAZIŅOJUMS**

Visos vietējos augstākajos punktos uzstādiat atgaisošanas vārstus.

**PAZIŅOJUMS**

Uz aukstā ūdens ievada savienojuma saskaņā ar spēkā esošajiem tiesību aktiem ir jāuzstāda spiedvārsts (iegādājams atsevišķi), kura atvēršanas spiediens nepārsniedz 10 bārus (=1 MPa).

**PAZIŅOJUMS**

- drenāžas iekārta un spiediena atslogošanas ierīce ir jāuzstāda uz karstā ūdens tvertnes aukstā ūdens ieplūdes savienojuma.
- Lai neradītu sūknēšanu atpakaļ, karstā ūdens tvertnes ūdens ieplūdes vietai ieteicams uzstādīt pretvārstu atbilstoši piemērojamiem tiesību aktiem.
- Aukstā ūdens ieplūdes vietai ieteicams uzstādīt spiediena samazināšanas vārstu atbilstoši piemērojamiem tiesību aktiem.
- Aukstā ūdens ieplūdes vietai ieteicams uzstādīt izplešanās trauku atbilstoši piemērojamiem tiesību aktiem.
- Pozīcijā, kas ir augstāka par karstā ūdens tvertnes augšpusi, ieteicams uzstādīt spiedvārstu. Karstā ūdens tvertnes apsilde izraisa ūdens izplešanos un bez spiedvārsta ūdens spiediens tvertnes iekšpusē var palielināties virs tvertnei paredzētā spiediena. Tāpat uzstādīšanas vietā esošie savienojumi (caurules, krānu pieslēgvietas utt.) ar tvertni ir pakļauti augstam spiedienam. Lai to novērstu, ir jāuzstāda spiedvārsts. Lai novērstu pārspiedienu, uzstādīšanas vietā esošajam spiedvārstam ir jādarbojas pareizi. Ja tas NEDARBOJAS pareizi, pārspiediens deformē tvertni un rodas ūdens noplūde. Lai nodrošinātu, ka sistēma darbojas pareizi, regulāri veiciet apkopi.

## 7.2.4 Recirkulācijas cauruļu pievienošana

**Priekšnoteikums:** Nepieciešams tikai, ja uzstādīta recirkulācijas sistēma.

- 1 Noņemiet iekārtas augšējo paneli, skat. "[6.2.5 Iekārtas atvēršana](#)" [▶ 61].
- 2 Izgrieziet gumijas ieliktni iekārtas augšdaļā un izņemiet aizbāzni. Recirkulācijas savienotājs atrodas zem atveres.
- 3 Virziet recirkulācijas cauruli caur ieliktni un pieslēdziet pie recirkulācijas savienotāja.

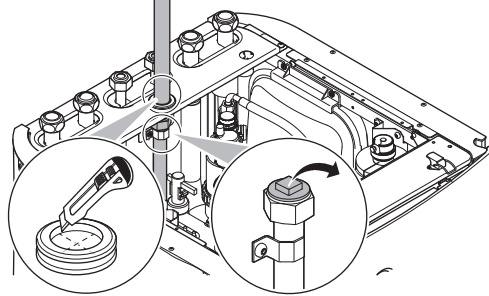

- 4 Uzstādiet atpakaļ augšējo paneli.

### 7.2.5 Ūdens kontūra piepildīšana

Ūdens kontūra uzpildei izmantojiet atsevišķi iegādājamo uzpildes komplektu. Gādājiet, lai tiktu ievēroti piemērojamie tiesību akti.



**PAZIŅOJUMS**

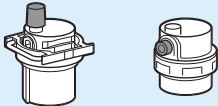

Pārliecinieties, vai ir atvērti abi atgaisošanas vārsti (viens uzstādīts uz magnētiskā filtra, bet otrs — uz rezerves sildītāja).

Pēc nodošanas ekspluatācijā visiem automātiskajiem atgaisošanas vārstiem jāpaliek atvērtiem.

### 7.2.6 Ūdens kontūra aizsardzība pret sasalšanu

#### Par aizsardzību pret aizsalšanu

Sals var radīt sistēmas bojājumus. Lai novērstu hidraulikas komponentu sasalšanu, programmatūra ir aprīkota ar īpašu pretaizsalšanas funkciju, kas zemas temperatūras gadījumā aktivizē sūkni:

- Ūdens cauruļu aizsalšanas novēršana (skatiet "[Ūdens cauruļu aizsalšanas novēršana](#)" [▶ 185]),
- Drenāžas novēršana. Attiecināms tikai tad, ja **Bivalentis** ir iespējots ([C-02]=1). Šī funkcija novērš pretaizsalšanas aizsargvārstu atvēršanos ūdens caurulēs, kas ved uz āra iekārtu, kad papildu apkures katls darbojas negatīvā āra temperatūrā.

Tomēr strāvas padeves pārtraukuma gadījumā šīs funkcijas negarantē aizsardzību.

Lai ūdens kontūru aizsargātu pret sasalšanu, rīkojieties, kā aprakstīts tālāk.

- Pievienojiet ūdenim glikolu. Glikols pazemina ūdens sasalšanas punktu.
- Uzstādiet pretsasalšanas aizsargvārstus. Pretsasalšanas aizsargvārsti izvada ūdeni no sistēmas, lai tas nesasalst.

**PAZIŅOJUMS**

Ja ūdenim pievienojat glikolu, **NEUZSTĀDIET** pretsasalšanas aizsargvārstus. **Iespējamās sekas:** no pretsasalšanas aizsargvārstiem var izplūst glikols.

**Aizsardzība pret sasalšanu, izmantojot glikolu****Par aizsardzību pret aizsalšanu, izmantojot glikolu**

Pievienojot glikolu, tiks pazemināts ūdens sasalšanas punkts.

**BRĪDINĀJUMS**

Etilēnglikols ir toksisks.

**BRĪDINĀJUMS**

Glikola klātbūtnes dēļ pastāv sistēmas korozijas risks. Brīvs glikols skābekļa klātbūtnē kļūs skābs. Šo procesu paātrina vara esamība un augsta temperatūra. Skābais brīvais glikols uzbrūk metāla virsmām un veido kontaktkorozijas šūnas, kas nopietni bojā sistēmu. Tādēļ ir svarīgi ievērot, lai:

- kvalificēts ūdens speciālists pareizi veiktu ūdens apstrādi;
- glikola oksidēšanās rezultātā radušās skābes neitralizēšanai izvēlētos glikolu ar korozijas inhibitoriem;
- netiktu izmantots neviens automobiļu glikols, jo tā korozijas inhibitoriem ir ierobežots kalpošanas laiks un tie satur silikātus, kas var piesārņot un aizsprostot sistēmu;
- glikola sistēmās **NETIKTU** izmantotas cinkotas caurules, jo tās var izraisīt noteiktu glikola korozijas inhibitoru konkrētu komponentu nogulsņēšanos.

**PAZIŅOJUMS**

Glikols absorbē ūdeni no savas vides. Tādēļ **NEPIEVENOJIET** glikolu, kurš ir pakļauts gaisa iedarbībai. Atstājot neaizskrūvētu glikola konteineru vāku, palielinās ūdens koncentrācija. Šādā gadījumā glikola koncentrācija ir mazāka, nekā tiek pieņemts. Rezultātā hidraulikas komponenti var sasalt. Veiciet profilaktiskos pasākumus, lai nodrošinātu minimālu gaisa iedarbību uz glikolu.

**Glikola veidi**

Atbalstītie glikola veidi ir atkarīgi no tā, vai sistēmā ir uzstādīta karstā ūdens tvertne.

Ja...	Tad...
Sistēmai ir karstā ūdens tvertne	Izmantojiet tikai propilēnglikolu <sup>(a)</sup>
Sistēmai NAV karstā ūdens tvertnes	Varat izmantot gan propilēnglikolu <sup>(a)</sup> , gan etilēnglikolu

<sup>(a)</sup> Propilēnglikols, tostarp nepieciešamie inhibitori, atbilstoši standartam EN1717 ir klasificējams kā III kategorijas viela.

**Nepieciešamā glikola koncentrācija**

Nepieciešamā glikola koncentrācija ir atkarīga no zemākās iespējamās āra temperatūras un tā, vai vēlaties sistēmu aizsargāt no pārsprāgšanas vai aizsalšanas. Lai novērstu sistēmas sasalšanu, ir jāpievieno vairāk glikola.

Pievienojiet glikolu atbilstoši tabulā sniegtajiem norādījumiem.

Zemākā iespējamā āra temperatūra	Aizsardzība pret pārraušanu	Aizsardzība pret sasalšanu
-5°C	10%	15%
-10°C	15%	25%
-15°C	20%	35%
-20°C	25%	—
-25°C	30%	—
-30°C	35%	—



#### INFORMĀCIJA

- Aizsardzība pret pārsprāgšanu: glikols var novērst cauruļu pārsprāgšanu, bet NEGARANTĒ, ka caurulēs esošais šķidrums nevar nesasalt.
- Aizsardzība pret sasalšanu: glikols var novērst caurulēs esošā šķidruma sasalšanu.



#### PAZIŅOJUMS

- Atkarībā no glikola veida nepieciešamā koncentrācija var atšķirties. VIENMĒR salīdziniet iepriekš sniegtās tabulas prasības ar glikola ražotāja sniegtajām specifikācijām. Ja nepieciešams, ievērojiet glikola ražotāja sniegtos norādījumus.
- Pievienotā glikola koncentrācija NEKAD nedrīkst pārsniegt 35%.
- Ja šķidrums sistēmā sasilst, sūkni NEVAR palaist. Ņemiet vērā: novēršot tikai sistēmas pārraušanas iespējamību, sistēmā iepildītais šķidrums tomēr var sasalt.
- Ja ūdens sistēmā nekustas, pastāv liela iespējamība, ka sistēma var sasalt un tai var tikt radīti bojājumi.

### Glikols un maksimālais atļautais ūdens daudzums

Ja ūdens kontūram tiek pievienots glikols, samazinās maksimālais sistēmai atļautais ūdens tilpums. Papildinformāciju skatiet "[Maksimālais ūdens tilpums](#)" [► 77].

### Glikola iestatījums



#### PAZIŅOJUMS

Ja sistēmā ir iepildīts glikols, iestatījumam [E-OD] jāiestata vērtība 1. Ja glikola iestatījums NAV pareizi iestatīts, caurulēs esošais šķidrums var sasalt.

## Aizsardzība pret sasalšanu, izmantojot pretsasalšanas aizsargvārstus

### Par pretsasalšanas aizsargvārstiem

Uzstādītāja pienākums ir aizsargāt objekta cauruļvadus pret aizsalšanu. Ja ūdenim nav pievienots glikols, var izmantot pretsasalšanas aizsargvārstus visos objekta cauruļvadu zemākajos punktos, kas izvada ūdeni no sistēmas, lai tas nesasalt.

### Pretsasalšanas aizsargvārstu uzstādīšana

Lai pasargātu objekta cauruļvadus pret aizsalšanu, uzstādiet tālāk norādītās daļas:

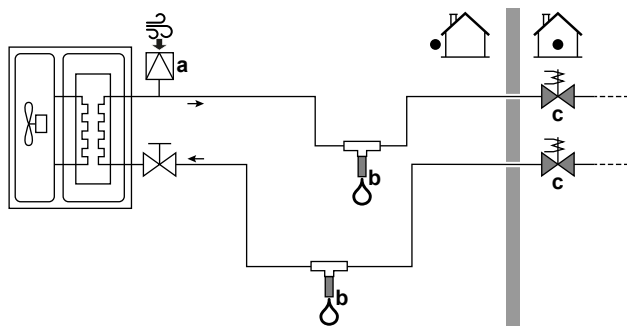

- a Automātiskais gaisa ievads  
 b Pretsasalšanas aizsargvārsts (papildaprīkojums – iegādājams atsevišķi)  
 c Parasti aizvērti vārsti (ieteicams – iegādājami atsevišķi)

Daļa	Apraksts
	Automātiskais gaisa ievads (gaisa padevei) ir jāuzstāda visaugstākajā vietā. Piemēram, automātiskā atgaisošana.
	Objekta cauruļvadu aizsardzība. Ir jāuzstāda pretsasalšanas aizsargvārsti: <ul style="list-style-type: none"> <li>vertikāli, lai ūdens varētu pareizi aizplūst, un bez šķēršļiem.</li> <li>objekta cauruļvadu zemākajās vietās.</li> <li>visaugstākajā vietā, tālāk no siltuma avotiem.</li> </ul> <b>Piezīme:</b> Atstājiet vismaz 15 cm brīvu vietu no zemes, lai ledus netraucētu ūdens izplūšanu.
	Ūdens izolēšana mājas iekšienē, ja ir strāvas padeves traucējums. Kad tiek atvērti pretsasalšanas aizsargvārsti, parasti aizvērti vārsti (atrodami telpās pie cauruļvadu ieejas/izejas punktiem) var novērst to, ka no iekštelpu caurulēm tiek izvadīts viss ūdens. <ul style="list-style-type: none"> <li><b>Strāvas padeves traucējuma gadījumā:</b> parasti aizvērtie vārsti aizveras un izolē ūdeni mājā. Ja atveras pretsasalšanas aizsargvārsti, tiek aizvadīts tikai ārpus mājas esošais ūdens.</li> <li><b>Citos apstākļos</b> (piemēram: ja ir radusies sūkņa kļūme): parasti aizvērtie vārsti paliek atvērti. Ja atveras pretsasalšanas aizsargvārsti, tiek aizvadīts mājā un ārpus mājas esošais ūdens.</li> </ul>



#### PAZIŅOJUMS

Ja ir uzstādīti pretsasalšanas aizsargvārsti, NEATLASIET minimālo dzesēšanas iestatīto vērtību, kas ir zemāka par 7°C (7°C=pēc noklusējuma). Ja tiks atlasīts zemāks kontrolpunkts, pretsasalšanas aizsargvārsti var tikt atvērti dzesēšanas darbības laikā.

### 7.2.7 Karstā ūdens tvertnes uzpilde

- 1 Pēc kārtas atveriet visus karstā ūdens krānus, lai no cauruļu sistēmas izvadītu gaisu.
- 2 Atveriet aukstā ūdens padeves vārstu.
- 3 Kad viss gaiss ir izlaists, aizveriet visus ūdens krānus.
- 4 Pārbaudiet, vai nav ūdens noplūdes.

### 7.2.8 Ūdens cauruļu izolēšana

Caurules visā ūdens ķēdē ir JĀIZOLĒ, lai nepieļautu kondensāta veidošanos dzesēšanas laikā un apsildes un dzesēšanas kapacitātes samazināšanos.

### Āra ūdens cauruļu izolācija



#### PAZIŅOJUMS

**Āra ūdens caurules.** Pārlicinieties, vai āra caurules ir izolētas atbilstoši norādījumiem, lai izvairītos no iespējamajiem apdraudējumiem.

Caurulēm, kas tiek uzstādītas brīvā gaisa telpā, ieteicams nodrošināt tālāk tabulā norādīto minimālo izolācijas biežumu (pie  $\lambda=0,039 \text{ W/mK}$ ).

Caurules garums (m)	Minimālais izolācijas biežums (mm)
<20	19
20~30	32
30~40	40
40~50	50

Citos gadījumos minimālo izolācijas biežumu var noteikt, izmantojot rīku Hydronic Piping Calculation.

Rīku Hydronic Piping Calculation arī var izmantot, lai aprēķinātu maksimālo ūdens cauruļu garumu no iekštelpu iekārtas līdz āra iekārtai, ņemot vērā izstarotāja spiediena krituma vērtību vai otrādi.

Rīks Hydronic Piping Calculation ir daļa no apsildes risinājumu navigators Heating Solutions Navigator, kas ir pieejams tīmekļa vietnē <https://professional.standbyme.daikin.eu>.

Ja nevarat piekļūt Heating Solutions Navigator, sazinieties ar izplatītāju.

Ievērojot minēto ieteikumu, tiks nodrošināta atbilstoša iekārtas darbība, tomēr vietējie noteikumi var atšķirties, un tie ir jāievēro.

# 8 Elektroinstalācija

## Šajā nodaļā

8.1	Par elektroinstalācijas vadu pievienošanu .....	88
8.1.1	Piesardzības pasākumi elektroinstalācijas vadu uzstādīšanas laikā .....	88
8.1.2	Norādes par elektroinstalācijas vadu pievienošanu .....	89
8.1.3	Par elektrisko saderību .....	90
8.1.4	Par vēlamā kWh nomināla barošanas bloku .....	90
8.1.5	Pārskats par elektriskajiem savienojumiem, izņemot ārējos izpildmehānismus .....	91
8.2	Savienojumi ar āra iekārtu .....	92
8.2.1	Elektroinstalācijas vadu pievienošana āra iekārtai .....	92
8.2.2	Gaisa termistora pārvietošana uz āra iekārtu .....	98
8.3	Savienojumi ar iekštelpu iekārtu .....	99
8.3.1	Elektrotīkla strāvas padeves avota pievienošana .....	102
8.3.2	Rezerves sildītāja strāvas padeves pievienošana .....	105
8.3.3	Noslēgvārsta pievienošana .....	107
8.3.4	Elektrības skaitītāju pievienošana .....	108
8.3.5	Karstā ūdens sūkņa pievienošana .....	109
8.3.6	Signāla izvada pievienošana .....	110
8.3.7	Telpas dzesēšanas/apsildes IESLĒGŠANAS/IZSLĒGŠANAS izvada pievienošana .....	111
8.3.8	Pārslēgšanas uz ārējo siltuma avotu pievienošana .....	112
8.3.9	Strāvas patēriņa digitālo ievadu pievienošana .....	113
8.3.10	Drošības termostata pieslēgšana (parasti aizvērts kontakts) .....	114
8.4	Elektroinstalācijas vadu pievienošana iekštelpu iekārtai .....	115

## 8.1 Par elektroinstalācijas vadu pievienošanu

### Pirms elektroinstalācijas pievienošanas

Pārlicinieties, vai ir pievienotas ūdens caurules.

### Parastā darbplūsma

Elektriskā vadojuma pievienošanā parasti ir šādi posmi:

- "8.2 Savienojumi ar āra iekārtu" [▶ 92]
- "8.3 Savienojumi ar iekštelpu iekārtu" [▶ 99]

### 8.1.1 Piesardzības pasākumi elektroinstalācijas vadu uzstādīšanas laikā



#### BĪSTAMI! ELEKTROTRIECIENA SAŅEMŠANAS RISKS



#### INFORMĀCIJA

Izlasiet arī piesardzības pasākumus un prasības nodaļā "Vispārīgi piesardzības pasākumi".



#### BRĪDINĀJUMS

- Ārējie vadi ir JĀUZSTĀDA pilnvarotam elektriķim, un tiem ir JĀATBILST spēkā esošajiem tiesību aktiem.
- Izveidojiet elektriskos savienojumus ar fiksētajām elektroinstalācijām.
- Visiem uz vietas saliktajiem komponentiem un elektriskajām konstrukcijām ir JĀATBILST spēkā esošajiem tiesību aktiem.

**BRĪDINĀJUMS**

- Ja strāvas padevei nav N fāzes vai tā ir nepareiza, aprīkojums sabojāsies.
- Nodrošiniet pareizu zemējumu. NESAVIENOJIET iekārtas zemējumu ar komunālajām caurulēm, izlādni vai tālruņa līnijas zemējumu. Nepilnīgs zemējums var izraisīt elektrošoku.
- Uztādiet nepieciešamos drošinātājus vai jaudas slēdžus.
- Elektroinstalāciju nostipriniet ar kabeļu savilcējiem, lai kabeļi NENONĀKTU saskarē ar asām malām vai caurulēm, it īpaši augstspiediena pusē.
- NELIETOJIET izolētus vadus, dzīslotos vadus, pagarinātājus un savienojumus ar zvaigžņveida sistēmu. Tas var izraisīt pārkaršanu, elektrošoku vai aizdegšanos.
- NEUZSTĀDIET fāzu kustības kondensatoru, jo šī iekārta ir aprīkota ar pārveidotāju. Fāzu kustības kondensators var samazināt veiktspēju un radīt negadījumus.

**BRĪDINĀJUMS**

**Rotējošs ventilators.** Pirms āra iekārtas IESLĒGŠANAS vai apkopes darbu sākšanas pārļiecinieties, vai drenāžas restes nosedz ventilatoru, tādējādi droši aizsedzot rotējošo ventilatoru. Skatiet šeit:

- ["6.3.6 Drenāžas restu uzstādīšana"](#) [▶ 68]
- ["6.3.7 Drenāžas restu noņemšana un novietošana drošā stāvoklī"](#) [▶ 69]

**UZMANĪBU!**

NESPIEDIET kabeļus iekārtā un neievietojiet tajā lieku kabeļa gabalu.

**PAZIŅOJUMS**

Attālumam starp augstsprieguma un zemsprieguma kabeļiem ir jābūt vismaz 50 mm.

**BRĪDINĀJUMS**

Kā strāvas padeves kabeļus VIENMĒR izmantojiet daudzdzīslu kabeļus.

## 8.1.2 Norādes par elektroinstalācijas vadu pievienošanu

Nemiet vērā tālāk norādīto:

- Ja tiek izmantoti dzīsloti vadi, uzstādiet vada galā apļveida cilpas formas spaili. Novietojiet apļveida cilpas formas spaili uz vada līdz pārklātajai daļai un pievelciet spaili, izmantojot atbilstošu rīku.

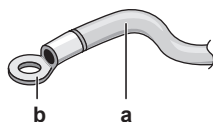

- a Dzīslotais vads
- b Apļveida cilpas formas spaili

- Izmantojiet tālāk norādītās metodes, lai uzstādītu vadus:

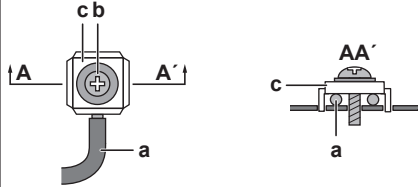
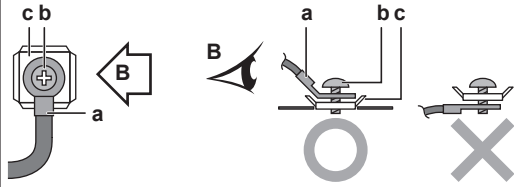
Vada veids	Uzstādīšanas paņēmieni
Viendzīslas vads	 <p><b>a</b> Savīts viendzīslas vads  <b>b</b> Skrūve  <b>c</b> Plakanā paplāksne</p>
Dzīslotais vads ar apļveida cilpas formas spaili	 <p><b>a</b> Spaiļe  <b>b</b> Skrūve  <b>c</b> Plakanā paplāksne  <b>O</b> Atļauts  <b>X</b> NAV atļauts</p>

### Pievilkšanas spēks

Āra iekārta:

Vienums	Pievilkšanas spēks (N•m)
M4 (X1M, X2M)	1,2~1,5
M4 (zemējums)	

Iekštelpu iekārta:

Vienums	Pievilkšanas griezes moments (N•m)
M4 (X1M, X2M, X5M)	1,2~1,5
M4 (zemējums)	

### 8.1.3 Par elektrisko saderību

#### Tikai EPRA14~18DAV3

Aprīkojums atbilst EN/IEC 61000-3-12 (Eiropas/starptautiskajam tehniskajam standartam, kas norāda strāvas harmoniku ierobežojumus iekārtām, kas pievienotas publiskajām zemsprieguma sistēmām ar ieejas strāvu >16 A un ≤75 A vienai fāzei).

#### Tikai iekštelpu iekārtas rezerves sildītājam

Skatiet šeit: "8.3.2 Rezerves sildītāja strāvas padeves pievienošana" [▶ 105].

### 8.1.4 Par vēlamā kWh nomināla barošanas bloku

Elektroenerģijas uzņēmumi visā pasaulē smagi strādā, lai nodrošinātu uzticamus elektriskos pakalpojumus par konkurētspējīgām cenām, un tiem bieži ir atļauts klientiem sniegt atlaides. Piemēram, tarifi par lietošanas laiku, sezonālie tarifi, siltumsūkņu tarifi Vācijā un Austrijā...

Šis aprīkojums nodrošina vēlamā kWh nomināla barošanas bloka padeves sistēmas. Konsultējieties ar elektroenerģijas uzņēmumu, kas darbojas kā pakalpojumu sniedzējs vietā, kur paredzēts uzstādīt aprīkojumu, lai uzzinātu, kur ir piemēroti pievienot aprīkojumu vienā no pieejamajām vēlamā kWh nomināla barošanas bloka padeves sistēmām, ja pieejama.

Kad aprīkojums ir pievienots šādai vēlamā kWh nomināla strāvas padevei, elektroenerģijas uzņēmums var veikt tālāk norādītās darbības:

- Noteiktu laika periodu pārtraukt strāvas padevi aprīkojumam.
- Pieprasīt, ka aprīkojums noteiktā laika periodā patērē tikai ierobežotu elektroenerģijas daudzumu.

Iekštelpu iekārta ir paredzēta ievades signāla saņemšanai, kas iekārtu pārslēgtu piespiedu izslēgšanas režīmā. Šajā brīdī āra iekārtas kompresors nedarbosies.

Vadojums uz ierīci atšķiras atkarībā no tā, vai strāvas padeve ir/nav pārtraukta.

### 8.1.5 Pārskats par elektriskajiem savienojumiem, izņemot ārējos izpildmehānismus

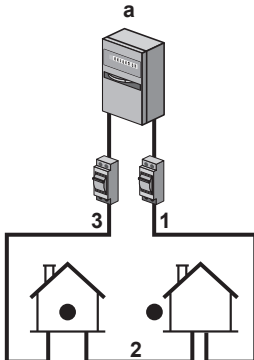
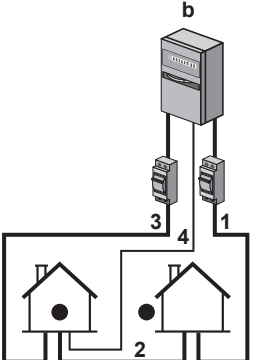
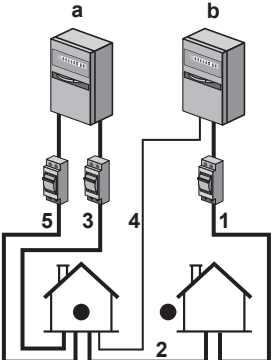
Normāla nomināla barošanas bloks	Vēlamā kWh nomināla barošanas bloks	
	Barošanas bloka darbība NETIEK pārtraukta	Barošanas bloka darbība ir pārtraukta
	 <p>Vēlamā kWh nomināla barošanas bloka darbības laikā strāvas padeve NETIEK pārtraukta. Vadības ierīce izslēdz āra iekārtu.</p> <p><b>Piezīme:</b> elektroenerģijas uzņēmumam vienmēr jāsniedz atļauja iekštelpas iekārtas strāvas patēriņam.</p>	 <p>Vēlamā kWh nomināla strāvas padeves laikā elektroenerģijas uzņēmums pārtrauc strāvas padevi nekavējoties vai pēc noteikta laika. Šajā gadījumā iekštelpas iekārtas darbināšanai jāizmanto atsevišķs normāls strāvas avots.</p>

a Normāla nomināla barošanas bloks

b Vēlamā kWh nomināla barošanas bloks

1 Āra iekārtas strāvas padeve

2 Iekštelpu iekārtas strāvas padeve un starpsavienojuma kabelis

3 Rezerves sildītāja strāvas padeve

4 Vēlamā kWh nomināla barošanas bloks (kontakts bez sprieguma)

- 5 Normāla kWh nomināla barošanas bloka (lai darbinātu iekštelpu iekārtas PCB vēlamā kWh nomināla barošanas bloka strāvas padeves pārtraukuma gadījumā)

## 8.2 Savienojumi ar āra iekārtu

Vienums	Apraksts
Energoapgādes kabelis	Skatiet šeit: " <a href="#">8.2.1 Elektroinstalācijas vadu pievienošana āra iekārtai</a> " [▶ 92].
Starpsavienojuma kabelis	
Drenāžas caurules sildītāja kabelis	
Savienojums enerģijas taupīšanas funkcijai (tikai V3 modeļiem)	
Gaisa termistora kabelis	Skatiet šeit: " <a href="#">8.2.2 Gaisa termistora pārvietošana uz āra iekārtu</a> " [▶ 98].

### 8.2.1 Elektroinstalācijas vadu pievienošana āra iekārtai

- 1 Atveriet slēdžu kārbas vāku. Skatiet šeit: "[6.2.2 Ārpus telpām uzstādāmās iekārtas atvēršana](#)" [▶ 59].
- 2 Noņemiet izolāciju (20 mm) no vadiem.



a Noņemiet vadu izolāciju līdz šai vietai

b Ja izolācija noņemta pārāk tālu, tad ir iespējams elektriskās strāvas trieciens vai strāvas noplūde

- 3 Ievietojiet kabelus ierīces aizmugurē un pieslēdziet tos slēdžu kārbai cauri rūpnīcā uzstādītajām kabeļu uzdevām. Strāvas padevei izmantojiet rūpnīcā uzstādīto kabeli.

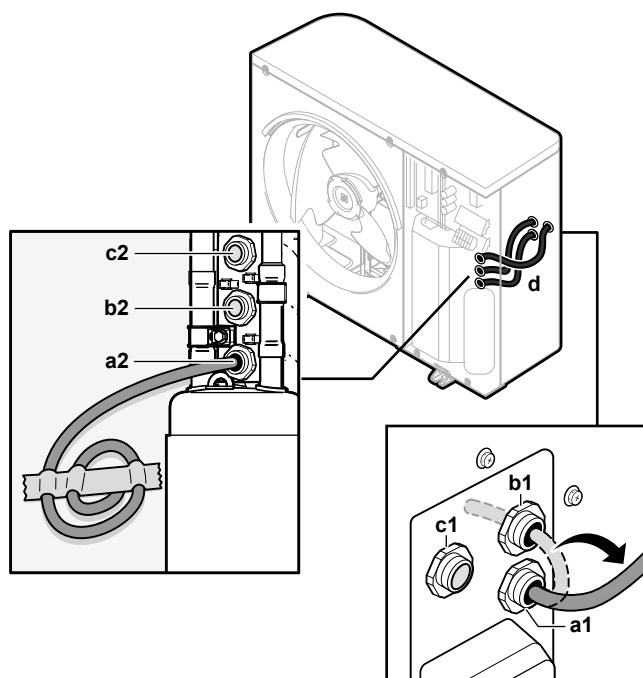



- a1+a2** Strāvas padeves kabelis (rūpnīcā uzstādītais kabelis)
- b1+b2** Starpsavienojuma kabelis (ārējais)
- c1+c2** (Neobligāti) Drenāžas caurules sildītāja kabelis (jāiegādājas atsevišķi)
- d** Kabeļu uzdevas (uzstādītas rūpnīcā)

- 4 Slēdžu kārbas iekšpusē pievienojiet vadus atbilstošajiem spaiļem un nostipriniet kabeļus, izmantojot kabeļa saites. Skatiet šeit:
- "Informācija par V3 modeļiem" [▶ 93]
  - "Informācija par W1 modeļiem" [▶ 95]

## Informācija par V3 modeļiem

### 1 Strāvas padeves kabelis:

- izmantojiet rūpnīcā uzstādīto kabeli, kas jau ir izvadīts cauri korpusam.
- Pievienojiet vadus spaiļu blokam.
- Nostipriniet kabeli, izmantojot kabeļu savilcēju.

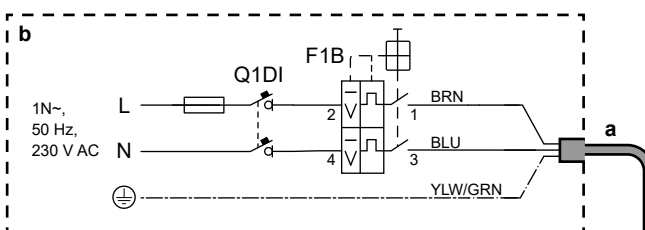
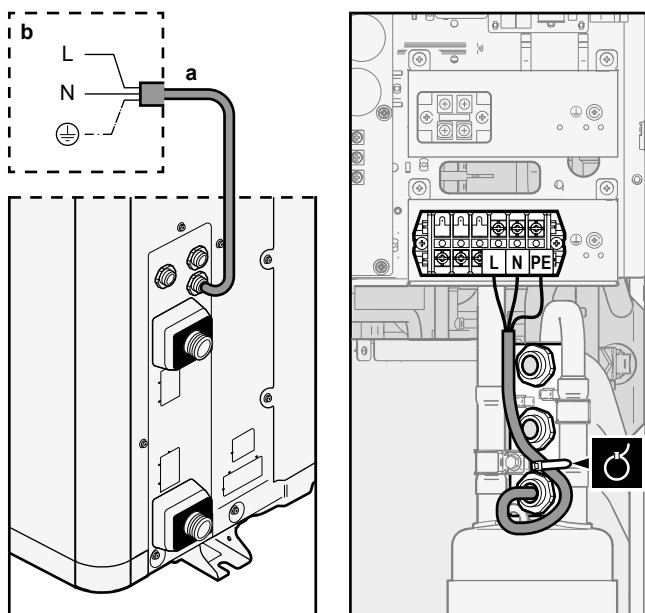

	Izmantojiet rūpnīcā uzstādīto kabeli. Vadi: 1N+GND Maksimālā strāvas plūsma: skatiet iekārtas tehnisko datu plāksnīti.
	—



- a** Rūpnīcā uzstādīts strāvas padeves kabelis
- b** Ēkas elektroinstalācija
- F1B** Strāvas pārslodzes drošinātājs (jāiegādājas atsevišķi). Ieteicamais drošinātājs: 2 polu, 32 A drošinātājs, C līkne.
- Q1DI** Noplūdstrāvas aizsargslēdzis (30 mA) (jāiegādājas atsevišķi)

### 2 Starpsavienojuma kabelis (iekštelpu↔āra):

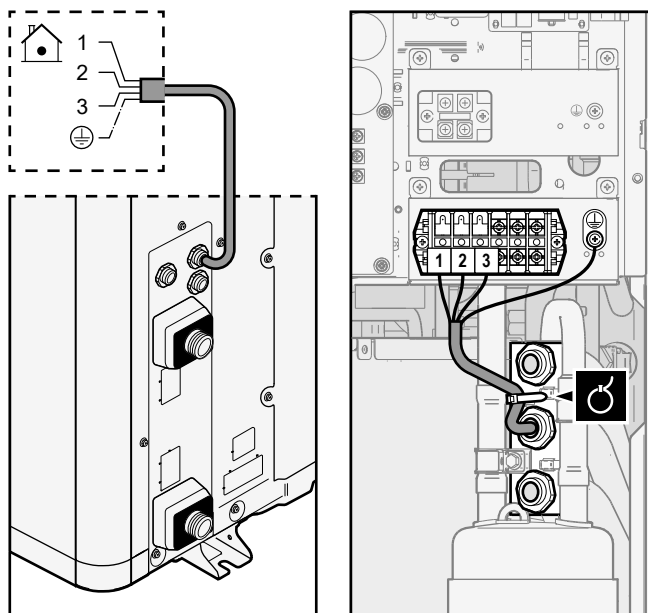

- Izvadiet kabeli cauri korpusam.
- Pievienojiet vadus spaiļu blokam (nodrošiniet, lai numuri atbilst numuriem, kas norādīti uz iekštelpu iekārtas) un zemējuma skrūvei.
- Nostipriniet kabeli, izmantojot kabeļu savilcēju.

	Vadi: (3+GND)×1,5 mm <sup>2</sup>
	—



### 3 (Neobligāti) Drenāžas caurules sildītāja kabelis:

- Pārlicinieties, vai drenāžas caurules sildītāja sildelements ir pilnībā ievietots drenāžas caurulē.
- Izvadiet kabeli cauri korpusam.
- Pievienojiet vadus spaiļu blokam un zemējuma skrūvei.
- Nostipriniet kabeli, izmantojot kabeļu savilcējus.

	Vadi: (2+GND)×0,75 mm <sup>2</sup> . Vadiem jābūt nodrošinātai dubultai izolācijai. Maksimālā pieļaujamā jauda drenāžas caurules sildītājam=115 W (0,5 A)
	—

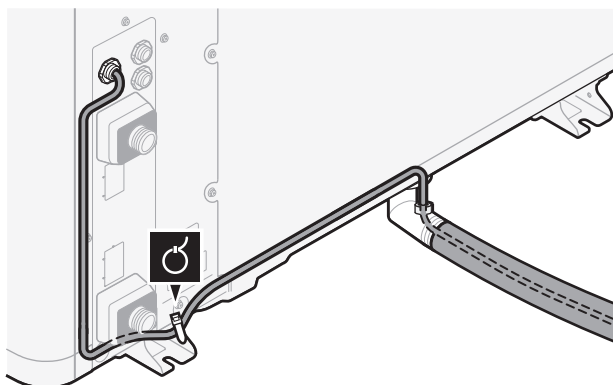

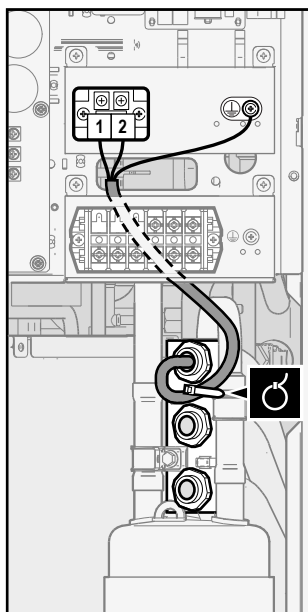

**4 (Neobligāti) Enerģijas taupīšanas funkcija:** lai izmantotu enerģijas taupīšanas funkciju:

- atvienojiet X804A no X805A;
- pievienojiet X804A elementam X806A.

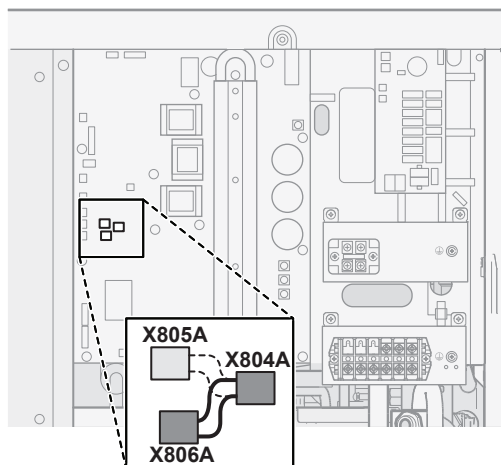

#### INFORMĀCIJA

**Enerģijas taupīšanas funkcija.** Enerģijas taupīšanas funkcija ir pieejama tikai modeļos V3. Papildinformāciju par enerģijas taupīšanas funkciju ([9.F] vai ēkas pārskata iestatījumu [E-08]) skatiet "[Enerģijas taupīšanas funkcija](#)" [▶ 194].

#### Informācija par W1 modeļiem

##### 1 Strāvas padeves kabelis:

- izmantojiet rūpnīcā uzstādīto kabeli, kas jau ir izvadīts cauri korpusam.
- Pievienojiet vadus spaiļu blokam.
- Nostipriniet kabeli, izmantojot kabeļu savilcēju.

	<p>Izmantojiet rūpnīcā uzstādīto kabeli.</p> <p>Vadi: 3N+GND</p> <p>Maksimālā strāvas plūsma: skatiet iekārtas tehnisko datu plāksnīti.</p>
	<p>—</p>

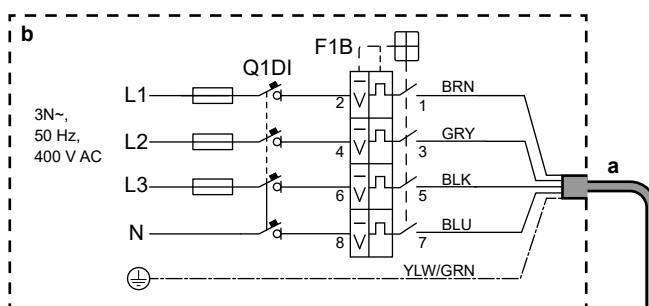
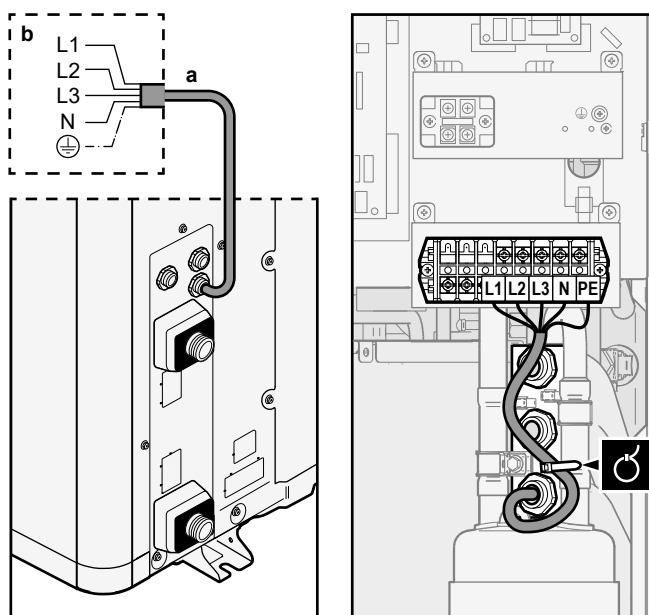

**a** Rūpniecā uzstādīts strāvas padeves kabelis



**b** Ēkas elektroinstalācija

**F1B** Strāvas pārslodzes drošinātājs (jāiegādājas atsevišķi). Ieteicamais drošinātājs: 4 polu, 16 A vai 20 A drošinātājs, C līkne.

**Q1DI** Noplūdstrāvas aizsargslēdzis (30 mA) (jāiegādājas atsevišķi)

## 2 Starpsavienojuma kabelis (iekštelpu↔āra):

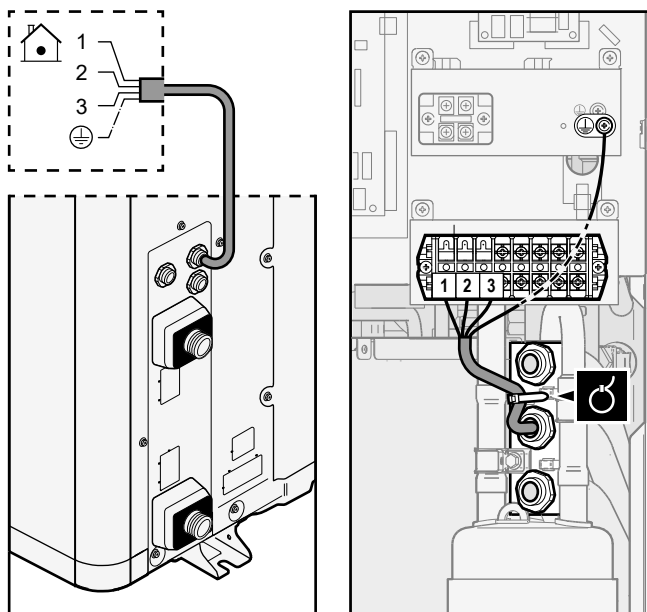

- Izvadiet kabeli cauri korpusam.
- Pievienojiet vadus spaiļu blokam (nodrošiniet, lai numuri atbilst numuriem, kas norādīti uz iekštelpu iekārtas) un zemējuma skrūvei.
- Nostipriniet kabeli, izmantojot kabeļu savilcēju.

	Vadi: (3+GND)×1,5 mm <sup>2</sup>
	—



### 3 (Neobligāti) Drenāžas caurules sildītāja kabelis:

- Pārliecinieties, vai drenāžas caurules sildītāja sildelements ir pilnībā ievietots drenāžas caurulē.
- Izvadiet kabeli cauri korpusam.
- Pievienojiet vadus spaiļu blokam un zemējuma skrūvei.
- Nostipriniet kabeli, izmantojot kabeļu savilcējus.

	Vadi: $(2+\text{GND}) \times 0,75 \text{ mm}^2$ . Vadiem jābūt nodrošinātai dubultai izolācijai. Maksimālā pieļaujamā jauda drenāžas caurules sildītājam=115 W (0,5 A)
	—

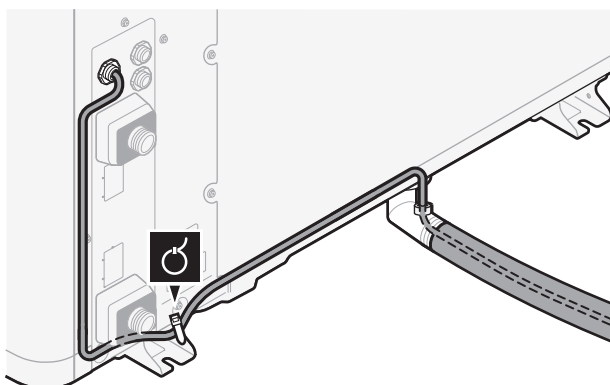

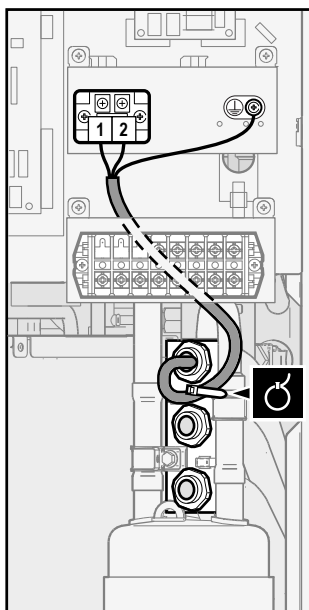

### 8.2.2 Gaisa termistora pārvietošana uz āra iekārtu





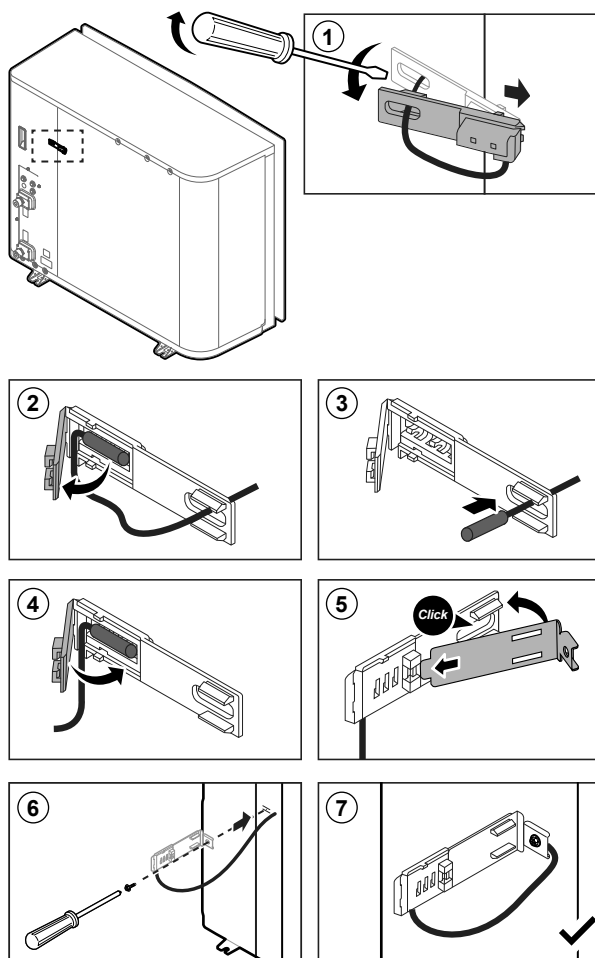

Šī procedūra ir nepieciešama tikai vietās, kur ir zema apkārtējās vides temperatūra.  
Nepieciešamie piederumi (ietverti iekārtas komplektā):















	termistora stiprinājums.
--	--------------------------



## 8.3 Savienojumi ar iekštelpu iekārtu

Vienums	Apraksts
Strāvas padeve (galvenā)	Skatiet šeit: " <a href="#">8.3.1 Elektrotīkla strāvas padeves avota pievienošana</a> " [▶ 102].
Strāvas padeve (rezerves sildītājs)	Skatiet šeit: " <a href="#">8.3.2 Rezerves sildītāja strāvas padeves pievienošana</a> " [▶ 105].
Noslēgvārsts	Skatiet šeit: " <a href="#">8.3.3 Noslēgvārsta pievienošana</a> " [▶ 107].
Elektrības skaitītāji	Skatiet šeit: " <a href="#">8.3.4 Elektrības skaitītāju pievienošana</a> " [▶ 108].
Karstā ūdens sūkņis	Skatiet šeit: " <a href="#">8.3.5 Karstā ūdens sūkņa pievienošana</a> " [▶ 109].
Signāla izvade	Skatiet šeit: " <a href="#">8.3.6 Signāla izvada pievienošana</a> " [▶ 110].
Telpas dzesēšanas/ sildīšanas darbības vadība	Skatiet šeit: " <a href="#">8.3.7 Telpas dzesēšanas/apsildes IESLĒGŠANAS/IZSLĒGŠANAS izvada pievienošana</a> " [▶ 111].
Pārslēgšanās uz ārējā siltuma avota vadību	Skatiet šeit: " <a href="#">8.3.8 Pārslēgšanās uz ārējo siltuma avotu pievienošana</a> " [▶ 112].
Strāvas patēriņa digitālā ievade	Skatiet šeit: " <a href="#">8.3.9 Strāvas patēriņa digitālo ievadu pievienošana</a> " [▶ 113].
Drošības termostats	Skatiet šeit: " <a href="#">8.3.10 Drošības termostata pieslēgšana (parasti aizvērts kontakts)</a> " [▶ 114].

Vienums	Apraksts	
Telpas termostats (vadu vai bezvadu)		Skatiet šeit: <ul style="list-style-type: none"> <li>▪ Uzstādīšanas rokasgrāmata <b>bezvadu telpas termostatom</b></li> <li>▪ Uzstādīšanas rokasgrāmata <b>vadu telpas termostatom (digitālais vai analogais)+vairāku zonu galvenai iekārtai</b> <ul style="list-style-type: none"> <li>- Vadu telpas termostata (digitālais vai analogais) pieslēgšana pie vairāku zonu galvenās iekārtas</li> <li>- Vairāku zonu galvenās iekārtas pieslēgšana pie iekštelu iekārtas</li> <li>- Dzesēšanas/sildīšanas darbībai jums ir nepieciešams arī papildaprīkojums EKRELAY1</li> </ul> </li> <li>▪ Pielikuma grāmata papildaprīkojumam</li> </ul>
		Vadi: 0,75 mm <sup>2</sup> Maksimālā strāvas plūsma: 100 mA
		Galvenajai zonai: <ul style="list-style-type: none"> <li>▪ [2.9] <b>Regulēšana</b></li> <li>▪ [2.A] <b>Termostata tips</b></li> </ul> Papildu zonai: <ul style="list-style-type: none"> <li>▪ [3.A] <b>Termostata tips</b></li> <li>▪ [3.9] (tikai lasāms) <b>Regulēšana</b></li> </ul>
Siltumsūkņa konvektors		Siltumsūkņa konvektoriem ir iespējamas dažādas vadības pultis un iestatījumi. Atkarībā no iestatījuma jums būs nepieciešams arī papildaprīkojums EKRELAY1. Papildinformāciju skatiet: <ul style="list-style-type: none"> <li>▪ Siltumsūkņa konvektoru uzstādīšanas rokasgrāmata</li> <li>▪ Siltumsūkņa konvektora papildaprīkojuma uzstādīšanas rokasgrāmata</li> <li>▪ Pielikuma grāmata papildaprīkojumam</li> </ul>
		Vadi: 0,75 mm <sup>2</sup> Maksimālā strāvas plūsma: 100 mA
		Galvenajai zonai: <ul style="list-style-type: none"> <li>▪ [2.9] <b>Regulēšana</b></li> <li>▪ [2.A] <b>Termostata tips</b></li> </ul> Papildu zonai: <ul style="list-style-type: none"> <li>▪ [3.A] <b>Termostata tips</b></li> <li>▪ [3.9] (tikai lasāms) <b>Regulēšana</b></li> </ul>

Vienums	Apraksts	
Attālais āra sensors		Skatiet šeit: <ul style="list-style-type: none"> <li>▪ Attālā āra sensora uzstādīšanas rokasgrāmata</li> <li>▪ Pielikuma grāmata papildaprīkojumam</li> </ul>
		Vadi: 2×0,75 mm <sup>2</sup>
		[9.B.1]=1 (Ārējais sensors=Āra) [9.B.2] Ārējā apkārtējās vides sensora nobīde [9.B.3] Vidējais laiks
Attālais iekštelpu sensors		Skatiet šeit: <ul style="list-style-type: none"> <li>▪ Attālā iekštelpu sensora uzstādīšanas rokasgrāmata</li> <li>▪ Pielikuma grāmata papildaprīkojumam</li> </ul>
		Vadi: 2×0,75 mm <sup>2</sup>
		[9.B.1]=2 (Ārējais sensors=Telpa) [1.7] Sensora nobīde
Cilvēka komforta saskarne		Skatiet šeit: <ul style="list-style-type: none"> <li>▪ Cilvēka komforta saskarnes uzstādīšanas un ekspluatācijas rokasgrāmata</li> <li>▪ Pielikuma grāmata papildaprīkojumam</li> </ul>
		Vadi: 2×(0,75~1,25 mm <sup>2</sup> ) Maksimālais garums: 500 m
		[2.9] Regulēšana [1.6] Sensora nobīde
WLAN adapteris		Skatiet šeit: <ul style="list-style-type: none"> <li>▪ WLAN adaptera uzstādīšanas rokasgrāmata</li> <li>▪ Pielikuma grāmata papildaprīkojumam</li> </ul>
		Izmantojiet WLAN adaptera komplektācijā iekļauto kabeli.
		[D] Bezvadu vārteja
LAN adapteris		Skatiet šeit: <ul style="list-style-type: none"> <li>▪ LAN adaptera uzstādīšanas rokasgrāmata</li> <li>▪ Pielikuma grāmata papildaprīkojumam</li> </ul>
		Vadi: 2×(0,75~1,25 mm <sup>2</sup> ). Jābūt ar apvalku. Maksimālais garums: 200 m
		Skatiet tālāk ("LAN adapteris — prasības sistēmai").

**LAN adapteris — prasības sistēmai**

Prasības, kas tiek izvirzītas sistēmai ir atkarīgas no LAN adaptera lietotnes/sistēmas izkārtojuma (vadība no lietotnes vai lietotne Smart Grid).

Vadība no lietotnes:

Vienums	Prasība
LAN adaptera programmatūra	Ieteicams VIENMĒR nodrošināt LAN adaptera programmatūras jaunāko versiju.
Iekārtas vadības metode	Lietotāja saskarnē obligāti iestatiet [2.9]=2 (Regulēšana=Telpas termostats)

Lietotne Smart Grid:

Vienums	Prasība
LAN adaptera programmatūra	Ieteicams VIENMĒR nodrošināt LAN adaptera programmatūras jaunāko versiju.
Iekārtas vadības metode	Lietotāja saskarnē obligāti iestatiet [2.9]=2 (Regulēšana=Telpas termostats)
Karstā ūdens iestatījumi	Lai nodrošinātu enerģijas uzkrāšanos karstā ūdens tvertnē, lietotāja saskarnē obligāti iestatiet [9.2.1]=4 (Mājsaimniecības karstais ūdens=Iebūvētais).
Strāvas patēriņa vadības iestatījumi	Lietotāja saskarnē obligāti iestatiet: <ul style="list-style-type: none"> <li>[9.9.1]=1 (Enerģijas kontrole=Nepārtraukts) <b>patēriņa</b></li> <li>[9.9.2]=1 (Tips=kW)</li> </ul>

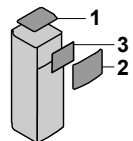

## 8.3.1 Elektrotīkla strāvas padeves avota pievienošana

- 1 Atveriet tālāk norādītos komponentus (skatiet šeit: "6.2.5 Iekārtas atvēršana" [▶ 61]).

1	Augšējais panelis	
2	Lietotāja saskarnes panelis	
3	Augšējais slēdžu kārbas vāks	

- 2 Pievienojiet strāvas padeves avotu.

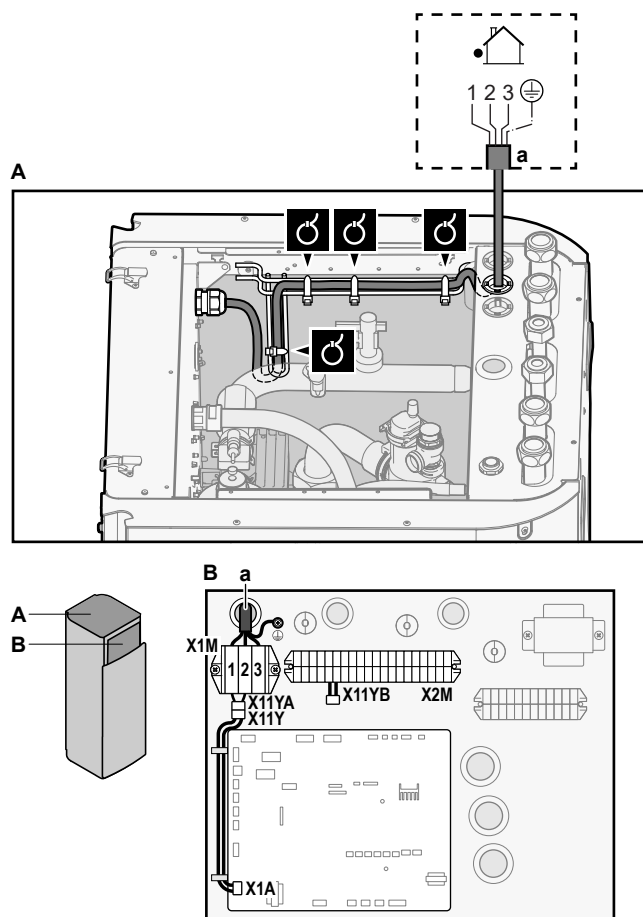

**Normāla kWh nomināla barošanas bloka gadījumā**

	Starp savienojuma kabelis (=strāvas padeve)	Vadi: (3+GND)×1,5 mm <sup>2</sup>
	—	



a Starpsavienojuma kabelis (=strāvas padeve)

### Vēlamā kWh nomināla barošanas bloka gadījumā

	Starpsavienojuma kabelis (=strāvas padeve)	Vadi: (3+GND)×1,5 mm <sup>2</sup>
	Normāla kWh nomināla barošanas bloks	Vadi: 1N Maksimālā strāvas plūsma: 6,3 A
	Vēlamā kWh nomināla barošanas bloka kontakts	Vadi: 2×(0,75~1,25 mm <sup>2</sup> ) Maksimālais garums: 50 m. Vēlamā kWh nomināla barošanas bloka kontakts: 16 V līdzstrāvas noteikšana (PCB nodrošinātais spriegums). Kontaktam bez sprieguma ir jānodrošina minimālā izmantojamā slodze: līdzstrāvas 15 V, 10 mA.
	[9.8] Strāvas padeve par samazinātu tarifu	

Savienojiet X11Y ar X11YB.

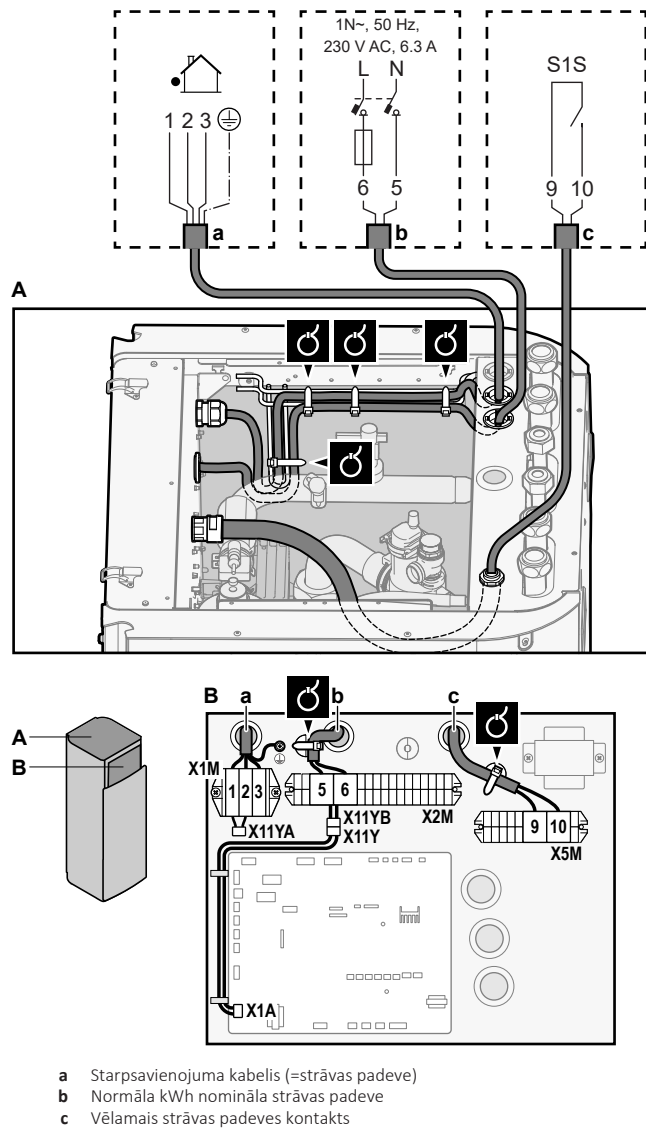

### 3 Kabelus ar kabelu savilcējiem piestipriniet pie kabelu savilcēju uzkarēm.



#### INFORMĀCIJA

Vēlamās kWh nomināla strāvas padeves gadījumā pievienojiet X11Y pie X11YB. Atsevišķas normāla kWh nomināla strāvas padeves nepieciešamība iekštelpu iekārtai (b) X2M/5+6 ir atkarīga no vēlamā kWh nomināla strāvas padeves veida.

Tālāk aprakstītajos gadījumos iekštelpu iekārtai ir nepieciešama atsevišķa strāvas padeve.



- Ja vēlamā nomināla strāvas padeve kWh ir pārtraukta, kad aktīva VAI
- Ja iekštelpu iekārtai, kad aktīva, nav atļauts strāvas patēriņš ar vēlamā nomināla strāvas padevi kWh.



#### INFORMĀCIJA

Vēlamā kWh nomināla strāvas padeves kontakts tiek pieslēgts tām pašām spailēm (X5M/9+10), kas tiek izmantotas drošības termostatom. Tādējādi sistēmai var būt VAI NU vēlamā kWh nomināla strāvas padeve, VAI drošības termostats.

## 8.3.2 Rezerves sildītāja strāvas padeves pievienošana

	Rezerves sildītāja veids	Strāvas padeve	Vadi
	*6V	1N~ 230 V (6V)	2+GND
		3~ 230 V (6T1)	3+GND
	*9W	3N~ 400 V	4+GND
	[9.3] Rezerves sildītājs		

**BRĪDINĀJUMS**

Rezerves sildītājam IR JĀBŪT īpaši paredzētam barošanas blokam, un tam IR JĀBŪT aizsargātam ar drošības ierīcēm, kuras tiek pieprasītas saskaņā ar spēkā esošajiem tiesību aktiem.

**UZMANĪBU!**

Lai garantētu, ka iekārta ir pilnībā sazemēta, vienmēr pievienojiet rezerves sildītāja strāvas padevi un sazemējuma kabeli.

Atkarībā no iekštelpu iekārtas modeļa rezerves sildītāja kapacitāte var atšķirties. Pārliecinieties, vai strāvas padeve atbilst rezerves sildītāja kapacitātei, kā norādīts tabulā tālāk.

Rezerves sildītāja veids	Rezerves sildītāja kapacitāte	Strāvas padeve	Maksimālā strāvas plūsma	Z <sub>max</sub>
*6V	2 kW	1N~ 230 V <sup>(a)</sup>	9 A	—
	4 kW	1N~ 230 V <sup>(a)</sup>	17 A <sup>(b)(c)</sup>	0,22 Ω
	6 kW	1N~ 230 V <sup>(a)</sup>	26 A <sup>(b)(c)</sup>	0,22 Ω
	2 kW	3~ 230 V <sup>(d)</sup>	5 A	—
	4 kW	3~ 230 V <sup>(d)</sup>	10 A	—
	6 kW	3~ 230 V <sup>(d)</sup>	15 A	—
*9W	3 kW	3N~ 400 V	4 A	—
	6 kW	3N~ 400 V	9 A	—
	9 kW	3N~ 400 V	13 A	—

<sup>(a)</sup> 6V

<sup>(b)</sup> Elektroiekārta atbilst Standarta EN/IEC 61000-3-12 prasībām (Eiropas/starptautiskais tehniskais standarts, kurā noteiktas strāvas augstāko harmoniku robežas, ko rada publiskām zemsprieguma sistēmām pieslēgtas ierīces, kuru ieejas strāva >16 A un ≤75 A uz fāzi).

<sup>(c)</sup> Šī iekārta atbilst Standarta EN/IEC 61000-3-11 prasībām (Eiropas/starptautiskais tehniskais standarts, kurā noteikti sprieguma izmaiņu, sprieguma svārstību un mirgošanas ierobežojumi publisko zemsprieguma sistēmu iekārtām ar nominālo strāvu ≤75 A), ar nosacījumu, ka iekārtas pretestība Z<sub>sys</sub> ir mazāka par vai vienāda ar Z<sub>max</sub> savienojuma punktā starp lietotāja padevi un publisko sistēmu. Ierīces uzstādītājam vai lietotājam ir jānodrošina, ka aprīkojums tiek pievienots tikai tādam strāvas padeves avotam, kurā sistēmas pretestība Z<sub>sys</sub> ir mazāka par vai vienāda ar Z<sub>max</sub> (ja nepieciešams, var konsultēties ar sadales tīklu operatoru).

<sup>(d)</sup> 6T1

Pievienojiet rezerves sildītājam strāvas padevi, kā aprakstīts tālāk.

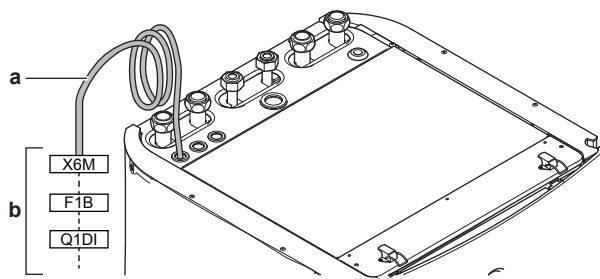

- a Rūpnīcā uzstādītais kabelis, kas ir pievienots rezerves sildītāja kontaktoram slēdžu kārbā (K5M)
- b Vietējie vadi (skatiet tabulu zemāk)

Modelis (strāvas padeve)	Rezerves sildītāja strāvas padeves savienojumi
*6V (6V: 1N~ 230 V)	<p>1N~ 50 Hz 230 V AC</p>
*6V (6T1: 3~ 230 V)	<p>3~ 50 Hz 230 V AC</p>

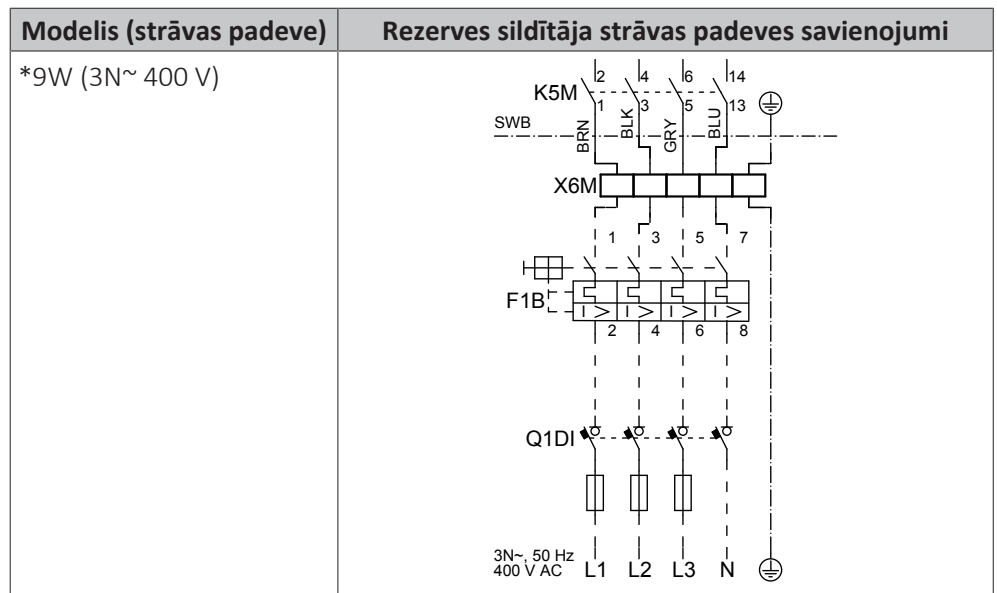

F1B Strāvas pārslodzes drošinātājs (jāiegādājas atsevišķi). Ieteicams: 4 polu; 20 A; līkne 400 V; nostrādes klase C.

K5M Drošības kontaktors (apakšējā slēdžu kārbā)

Q1DI Noplūdstrāvas aizsargslēdzis (jāiegādājas atsevišķi)

SWB Slēdžu kārba

X6M Spaide (jāiegādājas atsevišķi)



#### PAZIŅOJUMS

NEDRĪKST nogriezt vai noņemt rezerves sildītāja strāvas padeves kabeli.

### 8.3.3 Noslēgvārsta pievienošana



#### INFORMĀCIJA

**Noslēgšanas vārsta izmantošanas piemērs.** Ja ir viena LWT zona un ir zemgrīdas apsildes un siltumsūkņa konvektoru kombinācija, uzstādiat noslēgšanas vārstu pirms zemgrīdas apsildes, lai novērstu kondensāta veidošanos uz grīdas dzesēšanas darbības laikā. Papildinformāciju skatiet uzstādītāja atsauces rokasgrāmatā.



Vadi: 2x0,75 mm<sup>2</sup>

Maksimālā strāvas plūsma: 100 mA  
230 V maiņstrāva, ko nodrošina PCB



[2.D] Slēgvārsts

- 1 Atveriet tālāk norādītos komponentus (skatiet šeit: "[6.2.5 Iekārtas atvēršana](#)" [▶ 61]).

1	Augšējais panelis	
2	Lietotāja saskarnes panelis	
3	Augšējais slēdžu kārbas vāks	

- 2 Pievienojiet vārsta vadības kabeli atbilstošajām spaiļēm, kā parādīts tālāk sniegtajā attēlā.



**PAZIŅOJUMS**

NC (parasti aizvērtam) vārstam un NO (parasti atvērtam) vārstam elektroinstalācija ir atšķirīga.

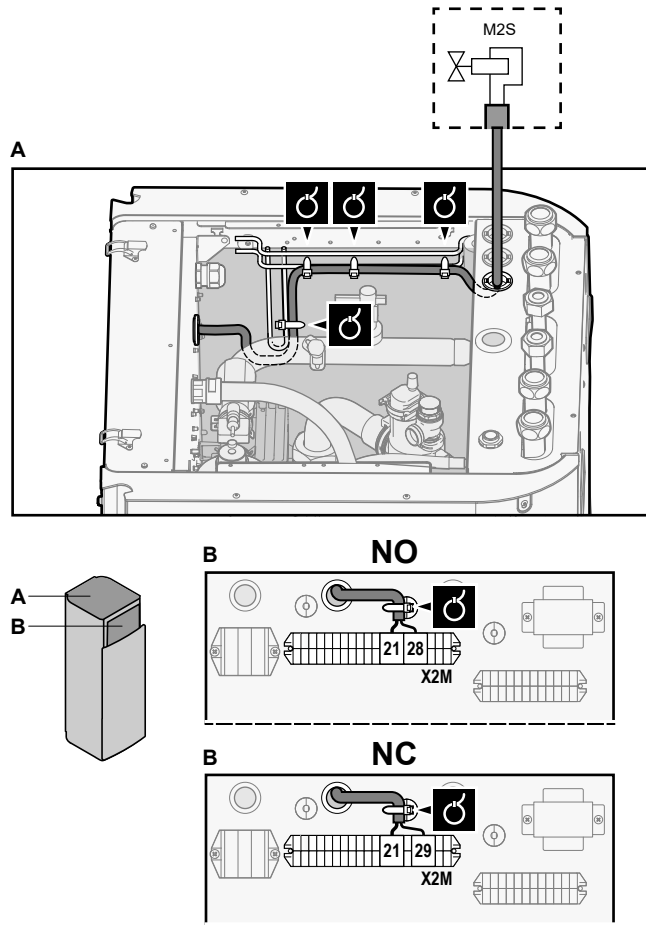

3 Kabeli ar kabeļu savilcējiem piestipriniet kabeļu savilcēju uzkarēm.

8.3.4 Elektrības skaitītāju pievienošana

	Vadi: 2 (uz metru)×0,75 mm <sup>2</sup> Elektrības skaitītāji: 12 V līdzstrāvas impulsa noteikšana (PCB nodrošinātais spriegums)
	[9.A] Enerģijas mērišana



**INFORMĀCIJA**

Ja elektrības skaitītājam ir tranzistora izvads, pārbaudiet polaritāti. Pozitīvā polaritāte ir JĀPIEVIENO pie X5M/6 un X5M/4; negatīvā polaritāte jāpievieno pie X5M/5 un X5M/3.

1 Atveriet tālāk norādītos komponentus (skatiet šeit: "6.2.5 Iekārtas atvēršana" [▶ 61]).

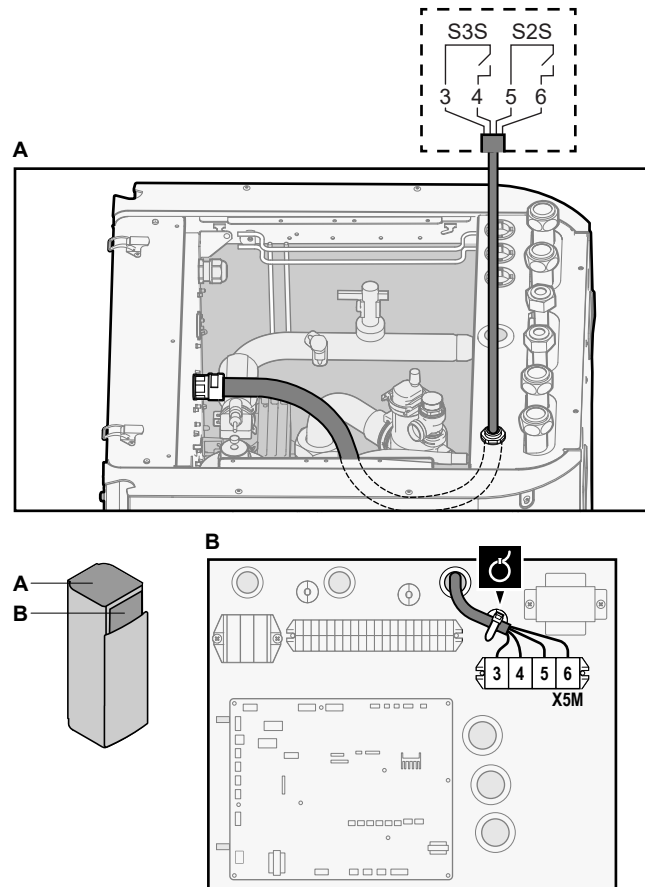

1	Augšējais panelis	
2	Lietotāja saskarnes panelis	
3	Augšējais slēdžu kārbas vāks	

- 2 Pievienojiet elektrības skaitītāja kabeļi atbilstošajām spailēm, kā parādīts tālāk sniegtajā attēlā.



- 3 Kabeļi ar kabeļu savilcējiem piestipriniet kabeļu savilcēju uzkarēm.

### 8.3.5 Karstā ūdens sūkņa pievienošana

	Vadi: (2+GND)×0,75 mm <sup>2</sup> DHW sūkņa izvade. Maksimālā jauda: 2 A (izsitenstrāva), 230 V maiņstr., 1 A (nepārtraukta)
	[9.2.2] MKŪ sūknis [9.2.3] MKŪ sūkņa grafiks

- 1 Atveriet tālāk norādītos komponentus (skatiet šeit: "[6.2.5 Iekārtas atvēršana](#)" [▶ 61]).

1	Augšējais panelis	
2	Lietotāja saskarnes panelis	
3	Augšējais slēdžu kārbas vāks	

- 2 Savienojiet karstā ūdens sūkņa kabeļi ar atbilstošajām spailēm, kā parādīts tālāk esošajā ilustrācijā.

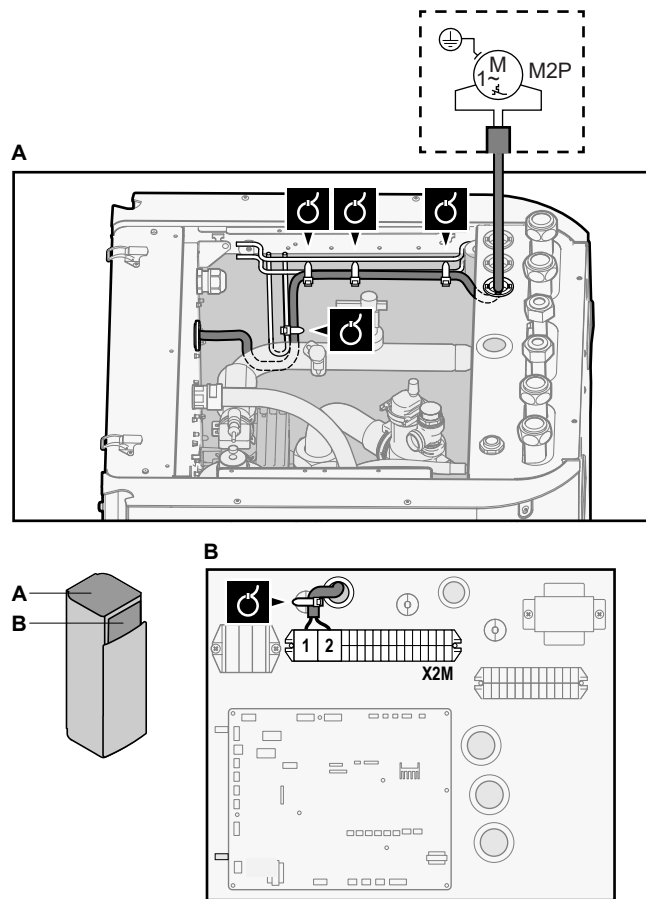

3 Kabeļi ar kabeļu savilcējiem piestipriniet kabeļu savilcēju uzkarām.

### 8.3.6 Signāla izvada pievienošana

	Vadi: (2+1)×0,75 mm <sup>2</sup> Maksimālā jauda: 0,3 A, 250 V maiņstr.
	[9.D] Trauksmes signāla izvade

1 Atveriet tālāk norādītos komponentus (skatiet šeit: "6.2.5 Iekārtas atvēršana" [▶ 61]).

1	Augšējais panelis	
2	Lietotāja saskarnes panelis	
3	Augšējais slēdžu kārbas vāks	

2 Pievienojiet signāla izvada kabeļus atbilstošajām spailēm, kā parādīts tālāk sniegtajā attēlā.

	1+2	Signāla izvadei pievienotie vadi
	3	Vadi starp X2M un A4P
	A4P	Ir jāuzstāda EKR1HBAA.

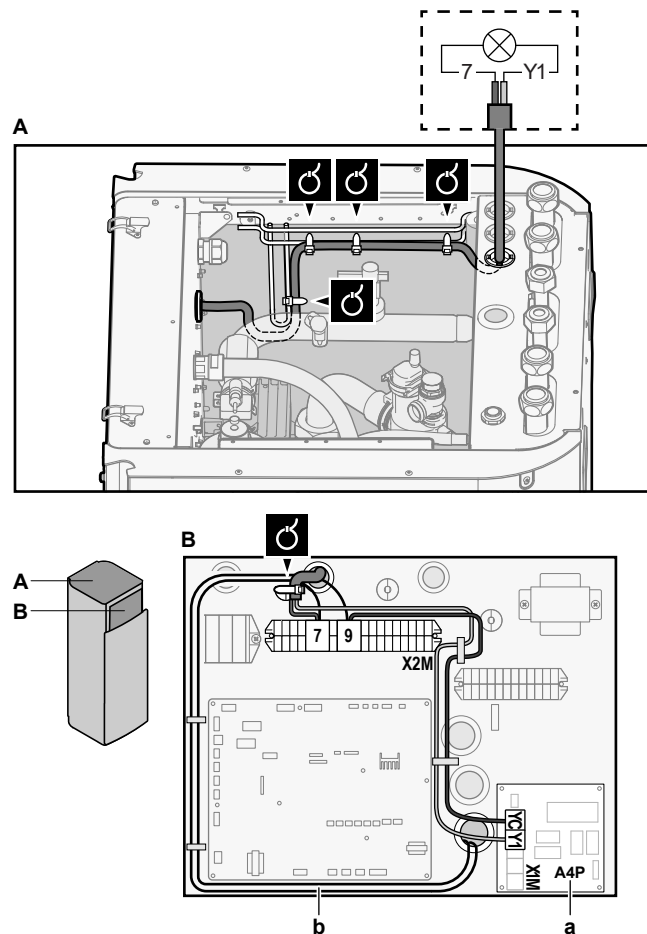

- a Ir jāuzstāda EKRPIHBAA.  
b Sākotnējā instalācija starp X2M/7+9 un Q1L (=rezerves sildītāja termālais aizsargs). NEMAINIET.

3 Kabeli ar kabeļu savilcējiem piestipriniet kabeļu savilcēju uzkarēm.

### 8.3.7 Telpas dzesēšanas/apsildes IESLĒGŠANAS/IZSLĒGŠANAS izvada pievienošana



#### INFORMĀCIJA

Dzesēšana ir attiecināma tikai šādos gadījumos:

- Reversīvie modeļi
- Tikai apsildes modeļi+pārveides komplekts (EKHVCONV2)



Vadi: (2+1)×0,75 mm<sup>2</sup>

Maksimālā jauda: 0,3 A, 250 V maiņstr.



—

1 Atveriet tālāk norādītos komponentus (skatiet šeit: "[6.2.5 Iekštelpu iekārtas atvēršana](#)" [▶ 61]).

1	Augšējais panelis
2	Lietotāja saskarnes panelis
3	Augšējais slēdžu kārbas vāks

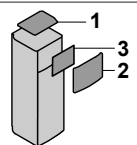

2 Pievienojiet telpas dzesēšanas/apsildes IESLĒGŠANAS/IZSLĒGŠANAS izvada kabeli atbilstošajām spailēm, kā parādīts tālāk sniegtajā attēlā.

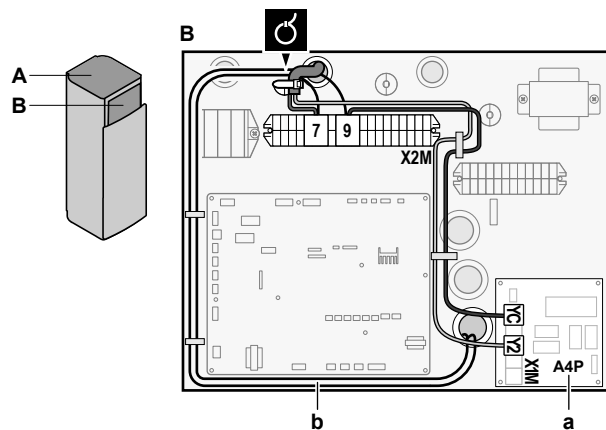
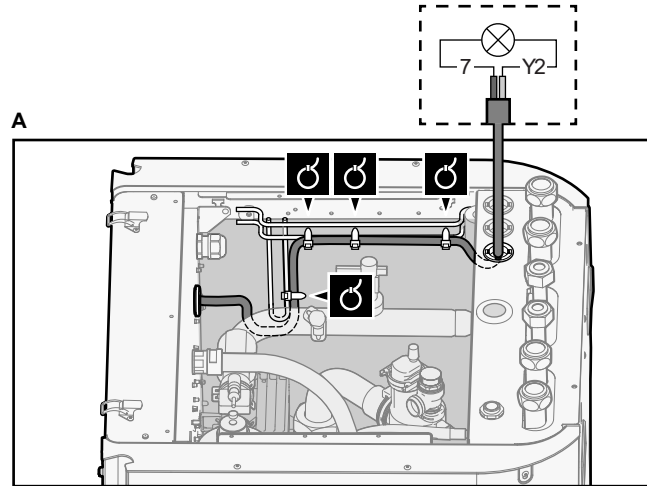
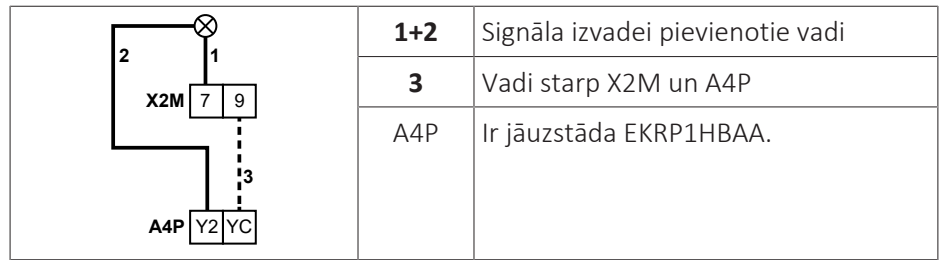

- a Ir jāuzstāda EKR1HBAA.
- b Sākotnējā instalācija starp X2M/7+9 un Q1L (=rezerves sildītāja termālais aizsargs). NEMAINIET.

**3** Kabeli ar kabeļu savilcējiem piestipriniet kabeļu savilcēju uzkarām.

### 8.3.8 Pārslēgšanas uz ārējo siltuma avotu pievienošana

	<p>Vadi: 2x0,75 mm<sup>2</sup></p> <p>Maksimālā jauda: 0,3 A, 250 V maiņstr.</p> <p>Minimālā slodze: 20 mA, 5 V līdzstr.</p>
	[9.C] Bivalentis

**1** Atveriet tālāk norādītos komponentus (skatiet šeit: "[6.2.5 Iekārtas atvēršana](#)" [▶ 61]).

<b>1</b>	Augšējais panelis	
<b>2</b>	Lietotāja saskarnes panelis	
<b>3</b>	Augšējais slēdžu kārbas vāks	

- 2 Pievienojiet pārslēgšanas uz ārējo siltuma avota kabeli atbilstošajām spailēm, kā parādīts tālāk sniegtajā attēlā.

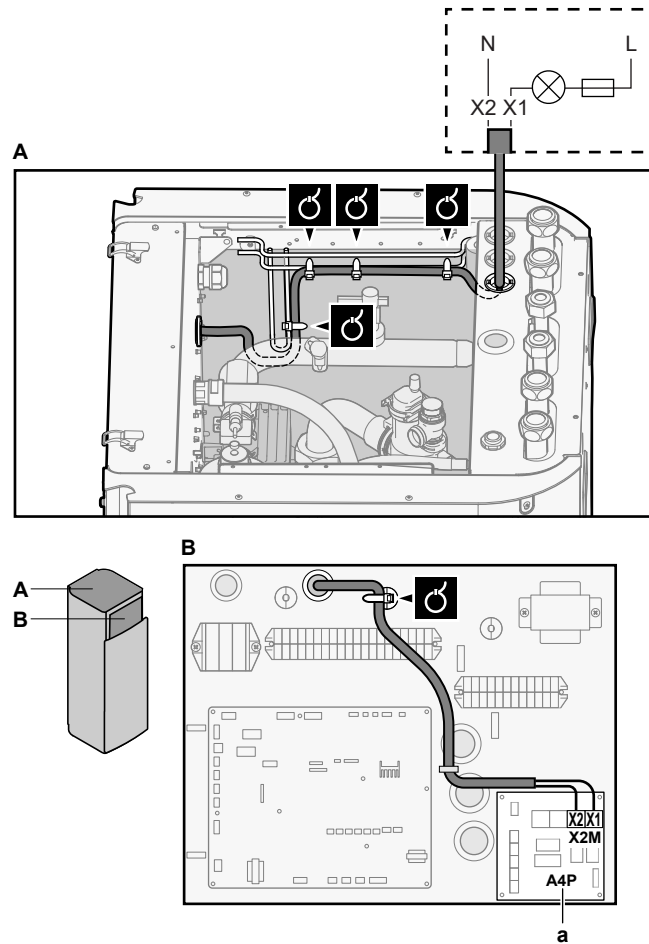

a Ir jāuzstāda EKRP1HBAA.

- 3 Kabeli ar kabeļu savilcējiem piestipriniet kabeļu savilcēju uzkarēm.

### 8.3.9 Strāvas patēriņa digitālo ievadu pievienošana

	Vadi: 2 (uz ievades signālu)×0,75 mm <sup>2</sup> Jaudas ierobežošanas digitālie ievadi: 12 V līdzstrāvas / 12 mA noteikšana (PCB nodrošinātais spriegums)
	[9.9] <b>Energijas patēriņa kontrole.</b>

- 1 Atveriet tālāk norādītos komponentus (skatiet šeit: "[6.2.5 Iekārtas atvēršana](#)" [▶ 61]).

1	Augšējais panelis	
2	Lietotāja saskarnes panelis	
3	Augšējais slēdžu kārbas vāks	

- 2 Pievienojiet strāvas patēriņa digitālās ievades kabeli atbilstošajām spailēm, kā parādīts tālāk sniegtajā attēlā.

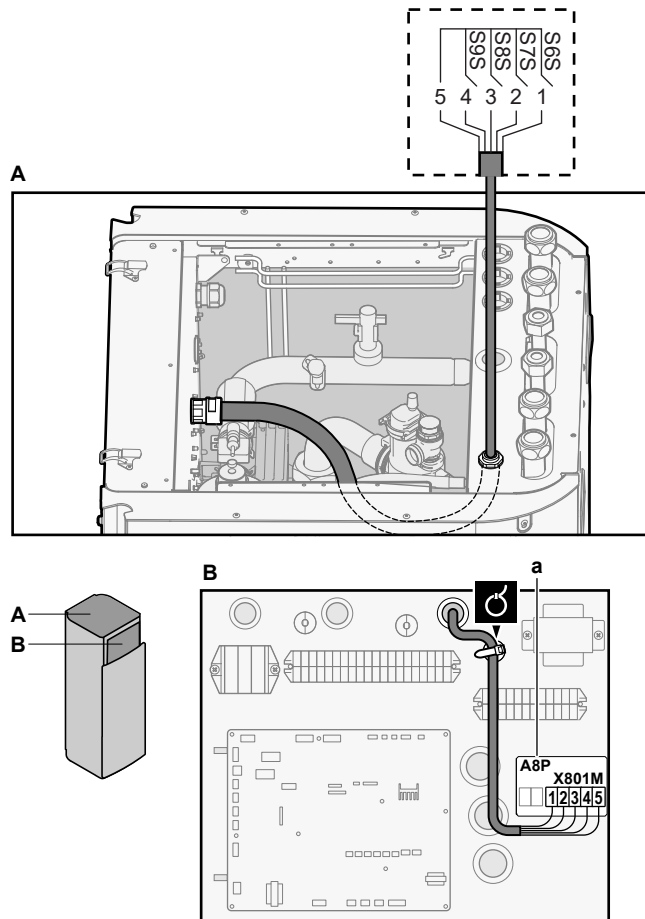

a Ir jāuzstāda EKRPIAHTA.

- 3 Kabeli ar kabeļu savilcējiem piestipriniet kabeļu savilcēju uzkarēm.

### 8.3.10 Drošības termostata pieslēgšana (parasti aizvērts kontakts)

	<p>Vadi: 2x0,75 mm<sup>2</sup>                  Maksimālais garums: 50 m                  Drošības termostata kontakts: 16 V līdzstrāvas noteikšana (PCB nodrošinātais spriegums). Kontaktam bez sprieguma ir jānodrošina minimālā izmantojamā slodze: līdzstrāvas 15 V, 10 mA.</p>
	<p>[9.8.1]=3 (Strāvas padeve par samazinātu tarifu=Drošības termostats)</p>

- 1 Atveriet tālāk norādītos komponentus (skatiet šeit: "[6.2.5 Iekārtas atvēršana](#)" [▶ 61]).

1	Augšējais panelis	
2	Lietotāja saskarnes panelis	
3	Augšējais slēdžu kārbas vāks	

- 2 Pievienojiet drošības termostata (parasti aizvērts) kabeli atbilstošajām spailēm, kā parādīts tālāk sniegtajā attēlā.

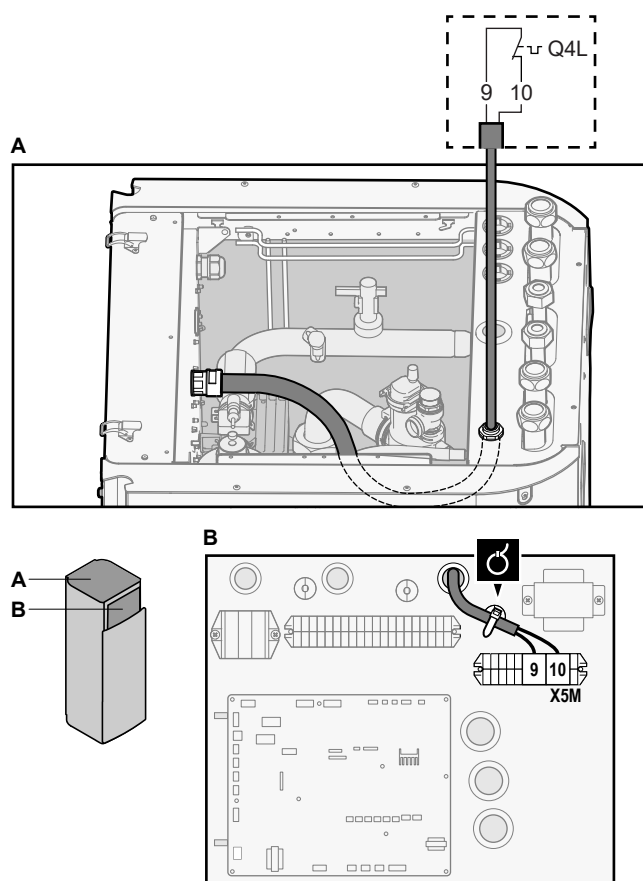

### 3 Kabeli ar kabeļu savilcējiem piestipriniet kabeļu savilcēju uzkarēm.



#### PAZIŅOJUMS

Obligāti izvēlieties un uzstādiet drošības termostatu atbilstoši spēkā esošajiem tiesību aktiem.

Jebkurā gadījumā, lai izvairītos no nevajadzīgas drošības termostata nostrādāšanas, iesakām tālāk norādīto:

- Drošības termostatom ir jābūt automātiski atiestatāmam.
- Drošības termostata maksimālajam temperatūras mainības līmenim jābūt 2°C/min.
- Starp drošības termostatu un motorizēto 3 virzienu vārstu jābūt minimālajam attālumam 2 m.



#### INFORMĀCIJA

Pēc uzstādīšanas OBLIGĀTI konfigurējiet drošības termostatu. Bez konfigurācijas iekštelpu iekārta ignorēs drošības termostata kontaktu.



#### INFORMĀCIJA

Vēlamā kWh nomināla strāvas padeves kontakts tiek pieslēgts tām pašām spailēm (X5M/9+10), kas tiek izmantotas drošības termostatom. Tādējādi sistēmai var būt VAI NU vēlamā kWh nomināla strāvas padeve, VAI drošības termostats.

## 8.4 Elektroinstalācijas vadu pievienošana iekštelpu iekārtai

Lai novērstu ūdens iekļūšanu slēdžu kārbā, blīvējiet zemsprieguma vadu ievadu, izmantojot blīvēšanas lenti (piegādāta kā piederums).

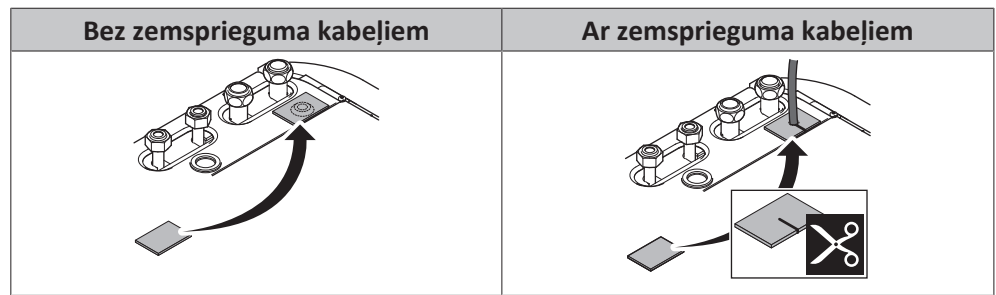

# 9 Konfigurācija



## INFORMĀCIJA

Dzesēšana ir attiecināma tikai šādos gadījumos:

- Reversīvie modeļi
- Tikai apsildes modeļi+pārveides komplekts (EKHVCONV2)

## Šajā nodaļā

9.1	Pārskats: konfigurācija .....	117
9.1.1	Piekluve visbiežāk lietotajām komandām .....	118
9.2	Konfigurācijas vednis .....	120
9.3	Iespējamie ekrāni .....	122
9.3.1	Iespējamie ekrāni: pārskats .....	122
9.3.2	Sākuma ekrāns .....	122
9.3.3	Galvenās izvēlnes ekrāns .....	125
9.3.4	Izvēlnes ekrāns .....	126
9.3.5	Iestatītās vērtības ekrāns .....	126
9.3.6	Detalizēts ekrāns ar vērtībām .....	127
9.3.7	Grafika ekrāns: Piemērs .....	127
9.4	No laika apstākļiem atkarīga līkne .....	131
9.4.1	Kas ir no laikapstākļiem atkarīgā līkne? .....	131
9.4.2	2 punktu līkne .....	132
9.4.3	Līknes slīpums-nobīde .....	133
9.4.4	No laikapstākļiem atkarīgo līkņu izmantošana .....	134
9.5	Iestatījumu izvēlne .....	136
9.5.1	Darbības traucējumi .....	136
9.5.2	Telpa .....	137
9.5.3	Galvenā zona .....	141
9.5.4	Papildu zona .....	151
9.5.5	Telpu apsilde/dzesēšana .....	157
9.5.6	Tvertne .....	165
9.5.7	Lietotāja iestatījumi .....	172
9.5.8	Informācija .....	177
9.5.9	Uzstādītāja iestatījumi .....	178
9.5.10	Nodošana ekspluatācijā .....	196
9.5.11	Darbība .....	196
9.5.12	WLAN adapteris .....	197
9.6	Izvēlņu struktūra: lietotāja iestatījumu pārskats .....	199
9.7	Izvēlņu struktūra: uzstādītāja iestatījumu pārskats .....	200

## 9.1 Pārskats: konfigurācija

Šajā nodaļā ir aprakstīts, kas ir jādara un jāzina, lai konfigurētu sistēmu pēc tās uzstādīšanas.

### Kādēļ?

Ja sistēmu NEKONFIGURĒSIT pareizi, tā, iespējams, NEDARBOSIES, kā paredzēts. Konfigurācija ietekmē:

- Programmatūras aprēķinus
- To, ko redzat lietotāja saskarnē un ko tajā varat darīt

### Kā?

Sistēmu var konfigurēt, izmantojot lietotāja interfeisu.

- **Pirmā reize – konfigurācijas vednis.** Kad lietotāja saskarni IESLĒDZAT pirmo reizi (izmantojot iekštelpu iekārtu), tiek startēts konfigurēšanas vednis, lai palīdzētu jums konfigurēt sistēmu.

- **Restartējiet konfigurācijas vedni.** Ja sistēma jau ir konfigurēta, jūs varat restartēt konfigurācijas vedni. Lai restartētu konfigurācijas vedni, pārejiet pie **Uzstādītāja iestatījumi > Konfigurēšanas vednis**. Lai piekļūtu **Uzstādītāja iestatījumi**, skat. "[9.1.1 Piekļuve visbiežāk lietotajām komandām](#)" [▶ 118].
- **Pēc tam.** Ja nepieciešams, jūs varat veikt konfigurācijas izmaiņas izvēļņu struktūrā vai pārskata iestatījumos.



#### INFORMĀCIJA

Kad konfigurācijas vednis ir pabeigts; lietotāja saskarnē būs redzams pārskata ekrāns un apstiprināšanas pieprasījums. Pēc apstiprināšanas sistēma restartēsies, un tiks parādīts sākuma ekrāns.

### Piekļūšana iestatījumiem — tabulu apzīmējumi

Varat piekļūt uzstādītāja iestatījumiem, izmantojot divas dažādas metodes. Tomēr NE visiem iestatījumiem var piekļūt, izmantojot abas metodes. Ja tā, tad šīs nodaļas atbilstošajās tabulas kolonnās tiek ievietots simbols N/A (netiek lietots).

Metode	Tabulu kolonna
Piekļūstiet iestatījumiem, izmantojot atpakaļceļu <b>sākuma izvēlnes ekrānā</b> vai <b>izvēļņu struktūrā</b> . Lai iespējotu atpakaļceļus, nospiediet <b>?</b> pogu sākuma ekrānā.	<b>#</b> Piemēram: [9.1.5.2]
Piekļūšana iestatījumiem, izmantojot kodu <b>pārskata lauka iestatījumos</b> .	<b>Kods</b> Piemēram: [C-07]





Skatiet arī šeit:

- "[Piekļuve uzstādītāja iestatījumiem](#)" [▶ 119]
- "[9.7 Izvēļņu struktūra: uzstādītāja iestatījumu pārskats](#)" [▶ 200]

## 9.1.1 Piekļuve visbiežāk lietotajām komandām

### Lai mainītu lietotāja atļauju līmeni

Jūs varat mainīt lietotāja atļauju līmeni šādā veidā:

<b>1</b>	Pārejiet pie [B]: <b>Lietotāja profils</b> . 	
<b>2</b>	Ievadiet lietotāja atļauju līmenim atbilstošu pin kodu. <ul style="list-style-type: none"> <li>▪ Pārlūkojiet ciparu sarakstu un mainīt atlasīto ciparu.</li> <li>▪ Pārvietojiet kursoru no kreisās uz labo pusi.</li> <li>▪ Apstipriniet pin kodu un turpiniet.</li> </ul>	—   

### Uzstādītāja pin kods

**Uzstādītājs** pin kods ir **5678**. Tagad ir pieejami papildu izvēlnes vienumi un uzstādītāja iestatījumi.



### Pieredzējuša lietotāja pin kods

Pieredzējis lietotājs pin kods ir **1234**. Tagad lietotājam ir redzami papildu izvēlnes vienumi.



### Lietotāja pin kods

Lietotājs pin kods ir **0000**.



### Pieklūve uzstādītāja iestatījumiem

- 1 Iestatiet lietotāja atļauju līmeni uz **Uzstādītājs**.
- 2 Pārejiet pie [9]: **Uzstādītāja iestatījumi**.

### Pārskata iestatījuma modificēšana

**Piemērs:** Mainiet [1-01] no 15 uz 20.

Lielāko daļu iestatījumu var konfigurēt, izmantojot izvēlnu struktūru. Ja kaut kāda iemesla dēļ ir nepieciešams mainīt iestatījumu, izmantojot pārskata iestatījumus, tad pārskata iestatījumiem var piekļūt šādā veidā:

1	Iestatiet lietotāja atļauju līmeni <b>Uzstādītājs</b> . Skatiet šeit: " <a href="#">Lai mainītu lietotāja atļauju līmeni</a> " [▶ 118].	—
2	Pārejiet pie [9.1]: <b>Uzstādītāja iestatījumi &gt; Vietējo iestatījumu pārskats</b> .	
3	Grieziet kreiso regulatoru, lai atlasītu iestatījuma pirmo daļu, un apstipriniet, nospiežot regulatoru.	
4	Grieziet kreiso regulatoru, lai atlasītu iestatījuma otro daļu	

<b>5</b>	Grieziet labo regulatoru, lai mainītu vērtību no 15 līdz 20.	○●●●●●															
	<table border="1"> <tr><td>00</td><td>05</td><td>0A</td></tr> <tr><td>01</td><td><b>20</b></td><td>0B</td></tr> <tr><td>02</td><td>07</td><td>0C</td></tr> <tr><td>03</td><td>08</td><td>0D</td></tr> <tr><td>04</td><td>09</td><td>0E</td></tr> </table>	00	05	0A	01	<b>20</b>	0B	02	07	0C	03	08	0D	04	09	0E	
00	05	0A															
01	<b>20</b>	0B															
02	07	0C															
03	08	0D															
04	09	0E															
<b>6</b>	Nospiediet kreiso regulatoru, lai apstiprinātu jauno iestatījumu.	☰●●●○															
<b>7</b>	Nospiediet centrālo pogu, lai atgrieztos sākuma ekrānā.	⬆															

**INFORMĀCIJA**

Ja maināt pārskata iestatījumus un pārejat atpakaļ uz sākuma ekrānu, lietotāja saskarne parādīs uznirstošo ekrānu un pieprasīs restartēt sistēmu.

Pēc apstiprināšanas sistēma restartēsies, un tiks piemērotas pēdējās izmaiņas.

## 9.2 Konfigurācijas vednis

Kad pirmoreiz IESLĒGSIET sistēmu, lietotāja saskarnē tiks atvērts konfigurācijas vednis ar norādījumiem. Vednī ir sniegti norādījumi par vissvarīgākajiem sākotnējiem iestatījumiem. Ja tiks ievēroti vednī sniegtie norādījumi, tiks nodrošināta pareiza iekārtas darbība. Detalizētākus iestatījumus var iestatīt vēlāk, izmantojot izvēlnes.

Īsu pārskatu par konfigurācijas iestatījumiem varat atrast šeit. Visus iestatījumus var mainīt arī iestatījumu izvēlnē (izmantojiet atpakaļceļus).

Par iestatījumu...	Skatiet...
<b>Valoda</b> [7.1]	
<b>Laiks/datums</b> [7.2]	
Stundas;	—
Minūtes.	
Gads.	
Mēnesis.	
Diena.	
<b>Sistēma.</b>	
Iekštelpu iekārtas tips (tikai lasāms)	"9.5.9 Uzstādītāja iestatījumi" [▶ 178]
Rezerves sildītāja tips [9.3.1]	
Mājsaimniecības karstais ūdens [9.2.1]	
Ārkārtas situācija [9.5]	
Zonu skaits [4.4]	"9.5.5 Telpu apsilde/dzesēšana" [▶ 157]
Ar glikolu uzpildīta sistēma (pārskats par ēkas iestatījumiem [E-OD])	"9.5.9 Uzstādītāja iestatījumi" [▶ 178]
Palīgsildītāja kapacitāte [9.4.1] (ja pieejams)	

Par iestatījumu...	Skatiet...								
<b>Rezerves sildītājs;</b>									
<table border="1"> <tr> <td>Spriegums [9.3.2]</td> <td rowspan="4">"Rezerves sildītājs" [▶ 179]</td> </tr> <tr> <td>Konfigurācija [9.3.3]</td> </tr> <tr> <td>Kapacitātes 1. solis [9.3.4]</td> </tr> <tr> <td>Papildu kapacitātes 2. solis [9.3.5] (ja pieejams)</td> </tr> </table>	Spriegums [9.3.2]	"Rezerves sildītājs" [▶ 179]	Konfigurācija [9.3.3]	Kapacitātes 1. solis [9.3.4]	Papildu kapacitātes 2. solis [9.3.5] (ja pieejams)				
Spriegums [9.3.2]	"Rezerves sildītājs" [▶ 179]								
Konfigurācija [9.3.3]									
Kapacitātes 1. solis [9.3.4]									
Papildu kapacitātes 2. solis [9.3.5] (ja pieejams)									
<b>Galvenā zona;</b>									
<table border="1"> <tr> <td>Starotāja tips [2.7]</td> <td rowspan="7">"9.5.3 Galvenā zona" [▶ 141]</td> </tr> <tr> <td>Regulēšana [2.9]</td> </tr> <tr> <td>Iestatītās vērtības režīms [2.4]</td> </tr> <tr> <td>Sildīšanas NLA līkne [2.5] (ja pieejams)</td> </tr> <tr> <td>Dzesēšanas NLA līkne [2.6] (ja pieejams)</td> </tr> <tr> <td>Grafiks [2.1]</td> </tr> <tr> <td>NLA līknes veids [2.E]</td> </tr> </table>	Starotāja tips [2.7]	"9.5.3 Galvenā zona" [▶ 141]	Regulēšana [2.9]	Iestatītās vērtības režīms [2.4]	Sildīšanas NLA līkne [2.5] (ja pieejams)	Dzesēšanas NLA līkne [2.6] (ja pieejams)	Grafiks [2.1]	NLA līknes veids [2.E]	
Starotāja tips [2.7]	"9.5.3 Galvenā zona" [▶ 141]								
Regulēšana [2.9]									
Iestatītās vērtības režīms [2.4]									
Sildīšanas NLA līkne [2.5] (ja pieejams)									
Dzesēšanas NLA līkne [2.6] (ja pieejams)									
Grafiks [2.1]									
NLA līknes veids [2.E]									
<b>Papildu zona (tikai ja [4.4]=1)</b>									
<table border="1"> <tr> <td>Starotāja tips [3.7]</td> <td rowspan="7">"9.5.4 Papildu zona" [▶ 151]</td> </tr> <tr> <td>Regulēšana (tikai lasāms) [3.9]</td> </tr> <tr> <td>Iestatītās vērtības režīms [3.4]</td> </tr> <tr> <td>Sildīšanas NLA līkne [3.5] (ja pieejams)</td> </tr> <tr> <td>Dzesēšanas NLA līkne [3.6] (ja pieejams)</td> </tr> <tr> <td>Grafiks [3.1]</td> </tr> <tr> <td>NLA līknes veids [3.C] (tikai lasāms)</td> </tr> </table>	Starotāja tips [3.7]	"9.5.4 Papildu zona" [▶ 151]	Regulēšana (tikai lasāms) [3.9]	Iestatītās vērtības režīms [3.4]	Sildīšanas NLA līkne [3.5] (ja pieejams)	Dzesēšanas NLA līkne [3.6] (ja pieejams)	Grafiks [3.1]	NLA līknes veids [3.C] (tikai lasāms)	
Starotāja tips [3.7]	"9.5.4 Papildu zona" [▶ 151]								
Regulēšana (tikai lasāms) [3.9]									
Iestatītās vērtības režīms [3.4]									
Sildīšanas NLA līkne [3.5] (ja pieejams)									
Dzesēšanas NLA līkne [3.6] (ja pieejams)									
Grafiks [3.1]									
NLA līknes veids [3.C] (tikai lasāms)									
<b>Tvertne;</b>									
<table border="1"> <tr> <td>Uzsildīšanas režīms [5.6]</td> <td rowspan="5">"9.5.6 Tvertne" [▶ 165]</td> </tr> <tr> <td>Komforta iestatītā vērtība [5.2]</td> </tr> <tr> <td>Eko iestatītā vērtība [5.3]</td> </tr> <tr> <td>Atkārtotās uzsildīšanas iestatītā vērtība [5.4]</td> </tr> <tr> <td>Histerēze [5.9] un [5.A]</td> </tr> </table>	Uzsildīšanas režīms [5.6]	"9.5.6 Tvertne" [▶ 165]	Komforta iestatītā vērtība [5.2]	Eko iestatītā vērtība [5.3]	Atkārtotās uzsildīšanas iestatītā vērtība [5.4]	Histerēze [5.9] un [5.A]			
Uzsildīšanas režīms [5.6]	"9.5.6 Tvertne" [▶ 165]								
Komforta iestatītā vērtība [5.2]									
Eko iestatītā vērtība [5.3]									
Atkārtotās uzsildīšanas iestatītā vērtība [5.4]									
Histerēze [5.9] un [5.A]									

## 9.3 Iespējamie ekrāni

### 9.3.1 Iespējamie ekrāni: pārskats

Biežāk izmantotie ekrāni ir tālāk norādītie:

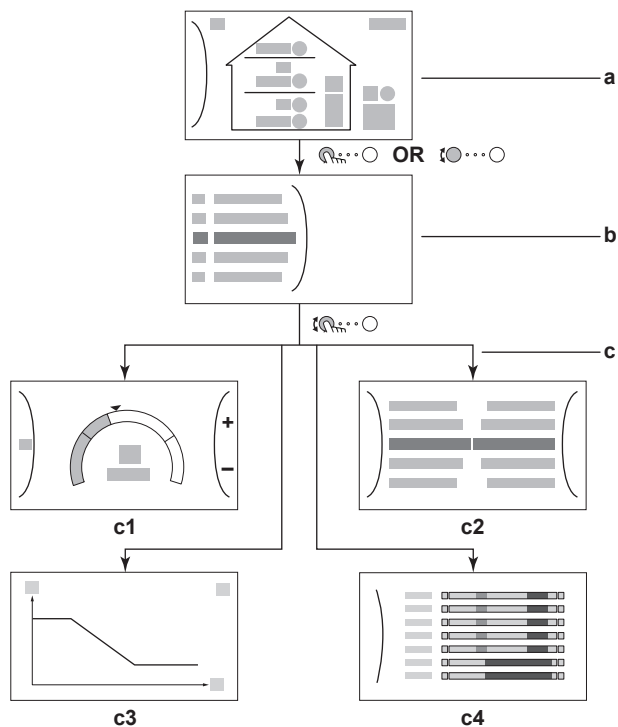







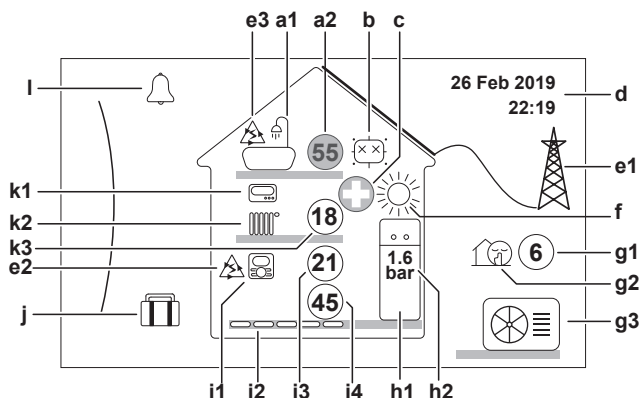









- a Sākuma ekrāns
- b Galvenās izvēlnes ekrāns
- c Zemāka līmeņa ekrāni:
  - c1: Iestatītās vērtības ekrāns
  - c2: Detalizēts ekrāns ar vērtībām
  - c3: Ekrāns ar no laikapstākļiem atkarīgo līkni
  - c4: Ekrāns ar grafiku















### 9.3.2 Sākuma ekrāns

Nospiediet pogu , lai atgrieztos sākuma ekrānā. Tikš atvērts pārskats par iekārtas konfigurāciju, telpu un iestatītās temperatūras vērtības. Sākuma ekrānā ir redzami tikai tie simboli, kas attiecas uz jūsu iekārtas konfigurāciju.



Šajā ekrānā iespējamās darbības	
	Navigējiet galvenās izvēlnes sarakstā.
	Pārejiet uz galvenās izvēlnes ekrānu.
?	Iespējojiet/atspējojiet atpakaļceļus.

Vienums		Apraksts
<b>a</b>	<b>Karstais ūdens</b>	
<b>a1</b>		Karstais ūdens
<b>a2</b>		Izmērītā tvertnes temperatūra <sup>(a)</sup>
<b>b</b>	<b>Dezinfekcija/jaudīga darbība</b>	
		Dezinfekcijas režīms aktivizēts
		Jaudīgas darbības režīms ir aktivizēts
<b>c</b>	<b>Ārkārtas režīms</b>	
		Siltumsūkņa kļūme, sistēma darbojas režīmā <b>Ārkārtas situācija</b> vai siltumsūknim veikta piespiedu izslēgšana.
<b>d</b>	<b>Pašreizējais datums un laiks</b>	
<b>e</b>	<b>Viedā enerģija</b>	
<b>e1</b>		Viedā enerģija ir pieejama, izmantojot solāros paneļus vai viedo režģi.
<b>e2</b>		Viedā enerģija pašlaik tiek izmantota telpu apsildei.
<b>e3</b>		Viedā enerģija pašlaik tiek izmantota karstā ūdens uzsildei.
<b>f</b>	<b>Telpu apsildes darbības režīms</b>	
		Dzesēšana
		Apsilde
<b>g</b>	<b>Āra/klusais režīms</b>	
<b>g1</b>		Izmērītā āra temperatūra <sup>(a)</sup>
<b>g2</b>		Klusais režīms aktivizēts
<b>g3</b>		Āra iekārta
<b>h</b>	<b>Iekštelpu iekārta/karstā ūdens tvertne</b>	
<b>h1</b>		Uz grīdas uzstādīta iekštelpu iekārta ar iebūvētu tvertni
		Pie sienas uzstādīta iekštelpu iekārta
		Pie sienas uzstādīta iekštelpu iekārta ar nodalītu tvertni
<b>h2</b>	<b>1.6 bar</b>	Ūdens spiediens

Vienums		Apraksts	
<b>i</b>	<b>Galvenā zona</b>		
	<b>i1</b>	Uzstādītā telpas termostata veids	
			Iekārtas darbība tiek noteikta, ņemot vērā apkārtējās vides temperatūru, ko nosaka attiecīgā cilvēka komforta saskarne (BRC1HHDA, tiek izmantota kā telpas termostats).
			Iekārtas darbība tiek noteikta pēc ārējā telpas termostata (vadu vai bezvadu).
	—	Telpas termostats nav uzstādīts vai iestatīts. Iekārtas darbība tiek noteikta pēc izplūdes ūdens temperatūras, neskatoties uz faktisko telpas temperatūru un/vai telpas apsildes pieprasījumu.	
	<b>i2</b>	Uzstādītā siltuma izstarotāja veids	
			Grīdu apsilde;
		Ventilatora spirāles iekārta;	
		Radiatoris;	
<b>i3</b>		Izmērītā telpas temperatūra <sup>(a)</sup>	
<b>i4</b>		Izplūdes ūdens temperatūras iestatītā vērtība <sup>(a)</sup>	
<b>j</b>	<b>Brīvdienu režīms</b>		
		Brīvdienu režīms aktivizēts	
<b>k</b>	<b>Papildu zona</b>		
	<b>k1</b>	Uzstādītā telpas termostata veids	
			Iekārtas darbība tiek noteikta pēc ārējā telpas termostata (vadu vai bezvadu).
		—	Telpas termostats nav uzstādīts vai iestatīts. Iekārtas darbība tiek noteikta pēc izplūdes ūdens temperatūras, neskatoties uz faktisko telpas temperatūru un/vai telpas apsildes pieprasījumu.
	<b>k2</b>	Uzstādītā siltuma izstarotāja veids	
			Grīdu apsilde;
		Ventilatora spirāles iekārta;	
		Radiatoris;	
<b>k3</b>		Izplūdes ūdens temperatūras iestatītā vērtība <sup>(a)</sup>	
<b>l</b>	<b>Darbības traucējums</b>		
		Radās darbības traucējumi.	
		Papildinformāciju skatiet šeit: <a href="#">"13.4.1 Lai parādītu palīdzības tekstu darbības traucējumu gadījumā"</a> [▶ 227].	

<sup>(a)</sup> Ja attiecīgā darbība (piemēram, telpas apsilde) nav aktīva, aplis būs pelēkā krāsā.

## 9.3.3 Galvenās izvēlnes ekrāns

Sākuma ekrānā nospiediet (🔍) vai pagrieziet (🔍) kreiso regulatoru, lai atvērtu galvenās izvēlnes ekrānu. No galvenās izvēlnes varat piekļūt dažādiem iestatīto vērtību ekrāniem un apakšizvēlnēm.

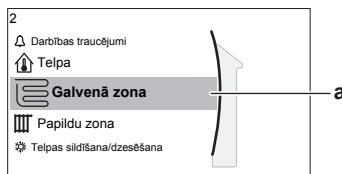

a Atlasītā apakšizvēlne

Šajā ekrānā iespējamās darbības	
🔍	Navigējiet sarakstā.
🔍	Ieejiet apakšizvēlnē.
?	Iespējojiet/atspējojiet atpakaļceļus.

Apakšizvēlne		Apraksts
[0]	🔔 vai ⚠️ Darbības traucējumi	<b>Ierobežojums:</b> tiek parādīts tikai tad, ja rodas darbības traucējums. Papildinformāciju skatiet šeit: " <a href="#">13.4.1 Lai parādītu palīdzības tekstu darbības traucējumu gadījumā</a> " [▶ 227].
[1]	🏠 Telpa;	<b>Ierobežojums:</b> tiek parādīts tikai tad, ja attiecīgā Cilvēka komforta saskarne (BRC1HHDA tiek izmantota kā telpas termostats) kontrolē iekštelpu iekārtu. Iestatiet telpas temperatūru.
[2]	📊 Galvenā zona	Parāda attiecīgo galvenās zonas izstarotāja veida simbolu. Iestatiet galvenās zonas izplūdes ūdens temperatūru.
[3]	📊 Papildu zona;	<b>Ierobežojums:</b> tiek parādīts tikai tad, ja ir divas izplūdes ūdens temperatūras zonas. Parāda attiecīgo papildu zonas izstarotāja veida simbolu. Iestatiet papildu zonas (ja ir) izplūdes ūdens temperatūru.
[4]	☀️ Telpas sildīšana/dzesēšana	Parāda attiecīgo iekārtas simbolu. Pārslēdziet iekārtai apsildes režīmu vai dzesēšanas režīmu. Modeļiem, kas paredzēti tikai apsildei, režīmu nevar mainīt.
[5]	🏠 Tvertne;	Iestatiet karstā ūdens tvertnes temperatūru.
[7]	👤 Lietotāja iestatījumi;	Nodrošina piekļuvi lietotāja iestatījumiem, piemēram, brīvdienu režīmam un klusajam režīmam.
[8]	📄 Informācija;	Parāda datus un informāciju par iekštelpu iekārtu.

Apakšizvēlne		Apraksts
[9]	✂ Uzstādītāja iestatījumi;	<b>Ierobežojums:</b> tikai uzstādītājam. Nodrošina piekļuvi papildu iestatījumiem.
[A]	📄 Nodošana ekspluatācijā;	<b>Ierobežojums:</b> tikai uzstādītājam. Veiciet pārbaudes un apkopi.
[B]	👤 Lietotāja profils;	Mainiet aktīvā lietotāja profilu.
[C]	🔌 Darbība;	Ieslēdziet vai izslēdziet apsildes/dzesēšanas funkciju un karstā ūdens sagatavošanu.

### 9.3.4 Izvēlnes ekrāns

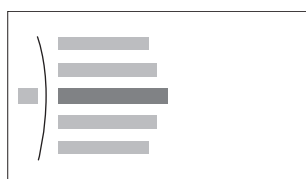

#### Piemērs:

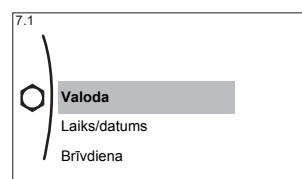

Šajā ekrānā iespējamās darbības	
⌂	Navigējiet sarakstā.
☞	Ieejiet apakšizvēlnē/iestatījumā.

### 9.3.5 Iestatītās vērtības ekrāns

Iestatītās vērtības ekrāns tiek parādīts ekrāniem, kas apraksta sistēmas komponentes, kurām ir nepieciešama iestatītā vērtība.

#### Piemēri

[1] Telpas temperatūras ekrāns

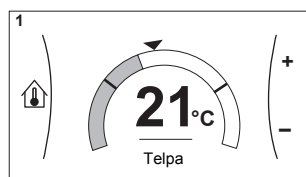

[2] Galvenās zonas ekrāns

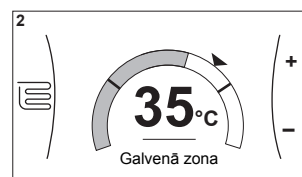

[3] Papildu zonas ekrāns

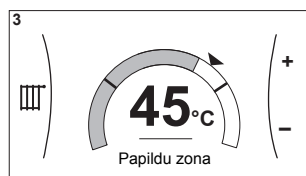

[5] Tvertnes temperatūras ekrāns

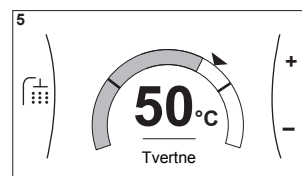

#### Skaidrojums

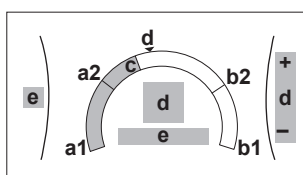

Šajā ekrānā iespējamās darbības	
	Navigējiet galvenās apakšizvēlnes sarakstā.
	Pārejiet pie apakšizvēlnes.
	Pielāgojiet un automātiski piemērojiet vēlamu temperatūru.

Vienums	Apraksts	
Minimālās temperatūras ierobežojums	<b>a1</b>	Nofiksē iekārta
	<b>a2</b>	Ierobežo uzstādītājs
Maksimālās temperatūras ierobežojums	<b>b1</b>	Nofiksē iekārta
	<b>b2</b>	Ierobežo uzstādītājs
Pašreizējā temperatūra	<b>c</b>	Mēra iekārta
Vēlamā temperatūra	<b>d</b>	Grieziet labo regulatoru, lai palielinātu/samazinātu.
Apakšizvēlne	<b>e</b>	Pagrieziet vai nospiediet kreiso regulatoru, lai pārietu pie apakšizvēlnes.

### 9.3.6 Detalizēts ekrāns ar vērtībām

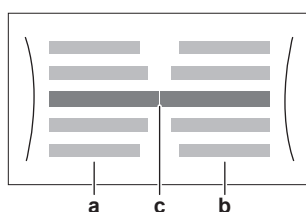

#### Piemērs:

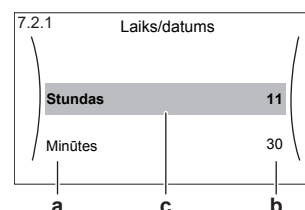

- a** Iestatījumi
- b** Vērtības
- c** Atlasītais iestatījums un lielums

Šajā ekrānā iespējamās darbības	
	Navigējiet iestatījumu sarakstā.
	Mainīt vērtību.
	Pārejiet pie nākamā iestatījuma.
	Apstipriniet izmaiņas un turpiniet.

### 9.3.7 Grafika ekrāns: Piemērs

Šajā piemērā ir parādīts, kā iestatīt telpas temperatūras grafiku apsildes režīmā galvenai zonai.



#### INFORMĀCIJA

Citu grafiku programmēšanas procedūras ir līdzīgas.

#### Grafika programmēšana: pārskats

**Piemērs:** Jūs vēlaties ieprogramēt tālāk norādīto grafiku:

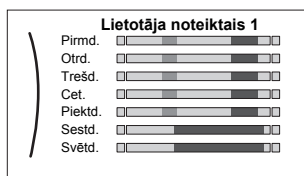

**Priekšnoteikums:** Telpas temperatūras grafiks ir pieejams tikai tad, ja ir aktīva telpas termostata vadība. Ja ir aktīva izplūdes ūdens vadība, jūs tā vietā varat ieprogrammēt galvenās zonas grafiku.

- 1 Pārejiēt pie grafika.
- 2 (papildiespēja) Izdzēsiet visas nedēļas grafika saturu vai atlasītās dienas grafika saturu.
- 3 Programmējiēt grafiku **Pirmdien**.
- 4 Nokopējiēt grafiku pārējiām nedēļas dieniām.
- 5 Programmējiēt grafiku **Sestdien** un nokopējiēt to **Svētdien**.
- 6 Piešķiriēt grafikam nosaukumu.

### Lai pāriētu pie grafika



1	Pārejiēt pie [1.1]: Telpa > Grafiks.	
2	Iestatijēt grafiku uz Jā.	
3	Pārejiēt pie [1.2]: Telpa > Sildīšanas grafiks.	

### Lai izdzēstu nedēļas grafika saturu







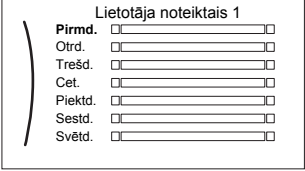

1	Atlasiēt pašreizējiā grafika nosaukumu. 	
2	Atlasiēt Dzēst. 	
3	Atlasiēt Labi, lai apstipriņātu.	

### Lai izdzēstu dienas grafika saturu

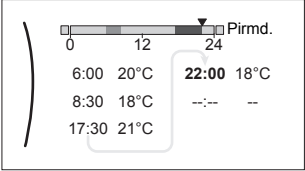

1	Atlasiēt dienu, kuras saturu vēlatiēs izdzēst. Piemēram, <b>Piektiēdien</b> 	
---	---	--





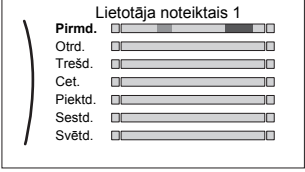

2	Atlasiet <b>Dzēst</b> . 	
3	Atlasiet <b>Labi</b> , lai apstiprinātu.	

### Lai programmētu grafiku Pirmdien



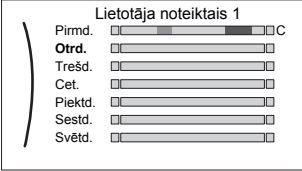

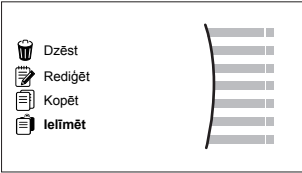
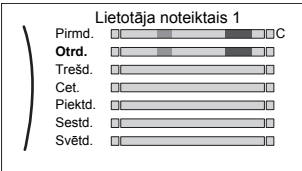

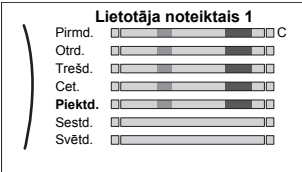

1	Atlasiet <b>Pirmdien</b> . 	
2	Atlasiet <b>Rediģēt</b> . 	
3	Izmantojiet kreiso regulatoru, lai atlasītu ierakstu, un rediģējiet ierakstu ar labo regulatoru. Jūs varat ieprogrammēt līdz 6 darbībām katru dienu. Skalā augstai temperatūrai ir tumšāka krāsa nekā zema temperatūrai.  <p><b>Piezīme:</b> Lai izdzēstu darbību, iestatiet tās laiku kā iepriekšējās darbības laiku.</p>	 
4	Apstipriniet izmaiņas. <b>Rezultāts:</b> Pirmdienas grafiks ir noteikts. Pēdējās darbības vērtība ir spēkā līdz nākamai ieprogrammētai darbībai. Šajā piemērā pirmdiena ir pirmā diena, kuru ieprogrammējāt. Tādējādi pēdējā ieprogrammētā darbība ir spēkā līdz nākamās pirmdienas pirmajai darbībai.	

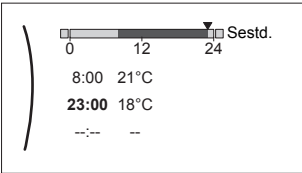

### Lai nokopētu grafiku pārējām nedēļas dienām

1	Atlasiet <b>Pirmdien</b> . 	
---	---	---





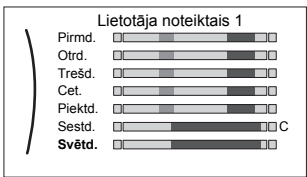

<p><b>2</b></p>	<p>Atlasiet <b>Kopēt</b>.</p>  <p><b>Rezultāts:</b> Blakus nokopētajai dienai tiek parādīts "C".</p>	
<p><b>3</b></p>	<p>Atlasiet <b>Otrdien</b>.</p> 	
<p><b>4</b></p>	<p>Atlasiet <b>Ielīmēt</b>.</p>  <p><b>Rezultāts:</b></p> 	
<p><b>5</b></p>	<p>Atkārtojiet šo darbību visām nedēļas dienām.</p> 	<p>—</p>

**Lai programmētu grafiku Sestdien un nokopētu to Svētdien**

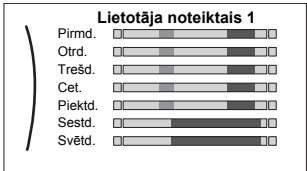
<p><b>1</b></p>	<p>Atlasiet <b>Sestdien</b>.</p>	
<p><b>2</b></p>	<p>Atlasiet <b>Rediģēt</b>.</p>	
<p><b>3</b></p>	<p>Izmantojiet kreiso regulatoru, lai atlasītu ierakstu, un rediģējiet ierakstu ar labo regulatoru.</p> 	 
<p><b>4</b></p>	<p>Apstipriniet izmaiņas.</p>	
<p><b>5</b></p>	<p>Atlasiet <b>Sestdien</b>.</p>	
<p><b>6</b></p>	<p>Atlasiet <b>Kopēt</b>.</p>	
<p><b>7</b></p>	<p>Atlasiet <b>Svētdien</b>.</p>	

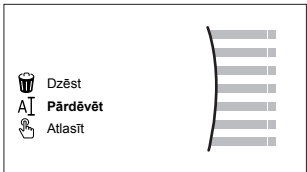
<b>8</b>	<p>Atlasiet Ielīmēt.</p> <p><b>Rezultāts:</b></p> 	
----------	---	---

### Lai pārdēvētu grafiku

<b>1</b>	<p>Atlasiet pašreizējā grafika nosaukumu.</p> 	
<b>2</b>	<p>Atlasiet Pārdēvēt.</p> 	
<b>3</b>	<p>(papildiespēja) Lai izdzēstu pašreizējo grafika nosaukumu, pārlūkojiet simbolu sarakstu, līdz būs redzams ←, pēc tam piespiediet, lai dzēstu iepriekšējo simbolu. Atkārtojiet to ar katru simbolu grafika nosaukumā.</p>	
<b>4</b>	<p>Lai piešķirtu nosaukumu pašreizējam grafikam, pārlūkojiet simbolu sarakstu un apstipriniet atlasīto simbolu. Grafika nosaukumā var būt līdz 15 simboliem.</p>	
<b>5</b>	<p>Apstipriniet jauno nosaukumu.</p>	



#### INFORMĀCIJA

Ne visus grafikus var pārdēvēt.

## 9.4 No laika apstākļiem atkarīga līkne

### 9.4.1 Kas ir no laikapstākļiem atkarīgā līkne?

#### No laikapstākļiem atkarīga darbība

Iekārta darbojas "atkarībā no laikapstākļiem", ja vēlamā izplūdes ūdens vai tvertnes temperatūra tiek noteikta automātiski atkarībā no āra temperatūras. Tāpēc tā ir pieslēgta pie temperatūras sensora, kas atrodas uz ēkas Ziemeļu sienas. Ja āra temperatūra pazeminās vai paaugstinās, iekārta uzreiz to kompensē. Tādējādi iekārtai nav jāgaida atgriezeniskā saite no termostata, lai paaugstinātu vai pazeminātu izplūdes ūdens vai tvertnes temperatūru. Ātrākās reaģēšanas dēļ tiek novērsta iekšējai temperatūras un ūdens temperatūras krasa paaugstināšanās un pazemināšanās atzarojuma punktos.

### Priekšrocība

No laikapstākļiem atkarīgā darbība samazina enerģijas patēriņu.

### No laika apstākļiem atkarīga līkne

Lai varētu kompensēt temperatūru starpību, iekārta paļaujas uz savu no laika apstākļiem atkarīgo līkni. Šī līkne nosaka, cik lielai ir jābūt tvertnes vai izplūdes ūdens temperatūrai dažādu āra temperatūru gadījumā. Tā kā līknes slīpums ir atkarīgs no vietējiem apstākļiem, piemēram, klimata vai mājas izolācijas, līkni var pielāgot uzstādītājs vai lietotājs.

### No laikapstākļiem atkarīgās līknes veidi

Ir 2 no laikapstākļiem atkarīgās līknes veidi:

- 2 punktu līkne
- Līknes slīpums-nobīde

Tas, kuru līknes veidu izmantosiet regulēšanai, ir atkarīgs no jūsu personīgajām preferencēm. Skatiet šeit: ["9.4.4 No laikapstākļiem atkarīgo līkņu izmantošana"](#) [▶ 134].

### Pieejamība

No laikapstākļiem atkarīgā līkne ir pieejama:

- Galvenā zona - apsilde
- Galvenā zona - dzesēšana
- Papildu zona - apsilde
- Papildu zona - dzesēšana
- Tvertne



#### INFORMĀCIJA

Lai izmantotu no laikapstākļiem atkarīgo darbību, pareizi konfigurējiet galvenās zonas, papildu zonas un tvertnes iestatīto vērtību. Skatiet šeit: ["9.4.4 No laikapstākļiem atkarīgo līkņu izmantošana"](#) [▶ 134].

## 9.4.2 2 punktu līkne

Nosakiet no laikapstākļiem atkarīgo līkni ar šīm divām iestatītajām vērtībām:

- Iestatītā vērtība (X1, Y2)
- Iestatītā vērtība (X2, Y1)

### Piemērs

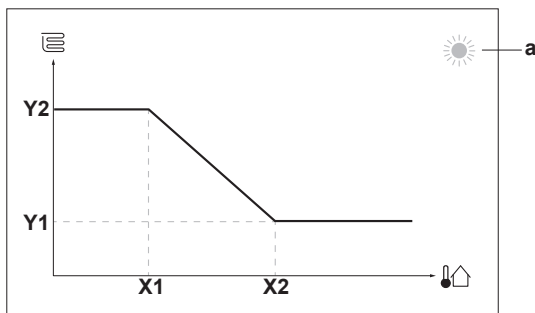

Vienums	Apraksts
<b>a</b>	Atlasītā no laikapstākļiem atkarīgā zona: <ul style="list-style-type: none"> <li>☀: Galvenās zonas vai papildu zonas apsilde</li> <li>☁: Galvenās zonas vai papildu zonas dzesēšana</li> <li>🔥: Karstais ūdens</li> </ul>
<b>X1, X2</b>	Āra apkārtējās vides temperatūras piemēri
<b>Y1, Y2</b>	Vēlamās tvertnes temperatūra vai izplūdes ūdens temperatūras piemēri. Ikona atbilst tās zonas siltuma izstarotājam: <ul style="list-style-type: none"> <li>🏠: Zemgrīdas apsilde</li> <li>🌀: Ventilatora spirāļu iekārta</li> <li>🔥: Radiators</li> <li>🔥: Karstā ūdens tvertne</li> </ul>
Šajā ekrānā iespējamās darbības	
🔍	Navīgējiet temperatūras.
↔	Mainiet temperatūru.
📈	Pārejiet pie nākamās temperatūras.
📉	Apstipriniet izmaiņas un turpiniet.

### 9.4.3 Līknes slīpums-nobīde

#### Slīpums un nobīde

Nosakiet no laikapstākļiem atkarīgo līkni ar tās slīpumu un nobīdi:

- Mainiet **slīpumu**, lai atšķirīgi palielinātu vai pazeminātu izplūdes ūdens temperatūru dažādām apkārtējās vides temperatūrām. Piemēram, ja izplūdes ūdens temperatūra kopumā ir apmierinoša, bet zemā apkārtējās vides temperatūrā tā ir pārāk zema, palieliniet slīpumu, lai izplūdes ūdens temperatūra tiktu paaugstināta vairāk, ja apkārtējās vides temperatūra pazeminās.
- Mainiet **nobīdi**, lai vienādi palielinātu vai pazeminātu izplūdes ūdens temperatūru dažādām apkārtējās vides temperatūrām. Piemēram, ja izplūdes ūdens temperatūra vienmēr ir nedaudz par zemu dažādās apkārtējās vides temperatūrās, mainiet nobīdi, lai vienādi palielinātu izplūdes ūdens temperatūru visām apkārtējās vides temperatūrām.

#### Piemēri

No laikapstākļiem atkarīga līkne, ja ir atlasīts slīpums:

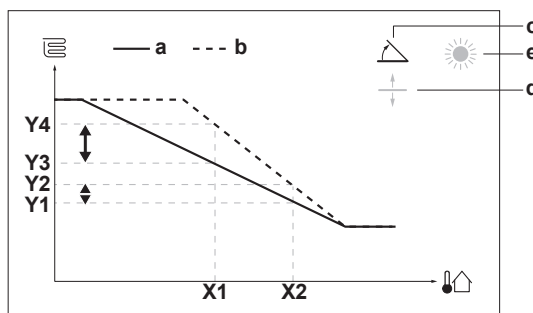

No laikapstākļiem atkarīga līkne, ja ir atlasīta nobīde:

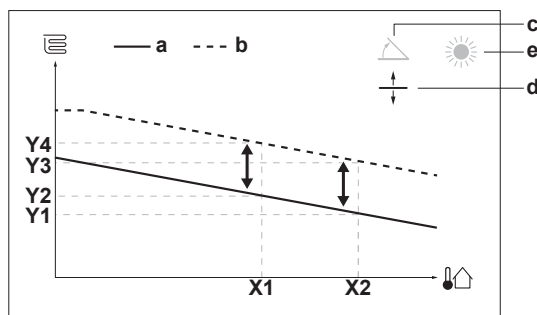

Vienums	Apraksts
<b>a</b>	NLA līkne pirms izmaiņām.
<b>b</b>	NLA līkne pēc izmaiņām (kā piemērs): <ul style="list-style-type: none"> <li>▪ Kad slīpums ir mainīts, jaunā vēlamā temperatūra pie X1 ir nevienādi augstāka par vēlamo temperatūru pie X2.</li> <li>▪ Kad nobīde ir mainīta, jaunā vēlamā temperatūra pie X1 ir vienādi augstāka par vēlamo temperatūru pie X2.</li> </ul>
<b>c</b>	Slīpums
<b>d</b>	Nobīde
<b>e</b>	Atlasītā no laikapstākļiem atkarīgā zona: <ul style="list-style-type: none"> <li>▪ ☀: Galvenās zonas vai papildu zonas apsilde</li> <li>▪ ☁: Galvenās zonas vai papildu zonas dzesēšana</li> <li>▪ 🏠: Karstais ūdens</li> </ul>
<b>X1, X2</b>	Āra apkārtējās vides temperatūras piemēri
<b>Y1, Y2, Y3, Y4</b>	Vēlamās tvertnes temperatūra vai izplūdes ūdens temperatūras piemēri. Ikona atbilst tās zonas siltuma izstarotājam: <ul style="list-style-type: none"> <li>▪ 🏠: Zemgrīdas apsilde</li> <li>▪ 🌀: Ventilatora spirāļu iekārta</li> <li>▪ 🏠: Radiators</li> <li>▪ 🏠: Karstā ūdens tvertne</li> </ul>

Šajā ekrānā iespējamās darbības	
🔍	Atlasiet slīpumu vai nobīdi.
🔍	Palieliniet vai samaziniet slīpumu/nobīdi.
🔍	Kad slīpums ir atlasīts: iestatiet slīpumu un pāreijiet pie nobīdes. Kad nobīde ir atlasīta: iestatiet nobīdi.
🔍	Apstipriniet izmaiņas un atgriezieties apakšizvēlnē.

#### 9.4.4 No laikapstākļiem atkarīgo līkņu izmantošana

Konfigurējiet no laika apstākļiem atkarīgās līknes, ievērojot tālāk sniegtos norādījumus.

##### Iestatītās vērtības režīma definēšana

Lai izmantotu no laika apstākļiem atkarīgo līkni, ir jānosaka pareizs iestatītās vērtības režīms.

Pārejiet uz iestatītās vērtības režīmu...	Iestatītās vērtības režīmam iestatiet...
<b>Galvenā zona — apsilde</b>	
[2.4] Galvenā zona > Iestatītās vērtības režīms	NLA sildīšana, fiksēta dzesēšana VAI No laikapstākļiem atkarīgs
<b>Galvenā zona — dzesēšana</b>	
[2.4] Galvenā zona > Iestatītās vērtības režīms	No laikapstākļiem atkarīgs
<b>Papildu zona — apsilde</b>	
[3.4] Papildu zona > Iestatītās vērtības režīms	NLA sildīšana, fiksēta dzesēšana VAI No laikapstākļiem atkarīgs
<b>Papildu zona — dzesēšana</b>	
[3.4] Papildu zona > Iestatītās vērtības režīms	No laikapstākļiem atkarīgs
<b>Tvertne</b>	
[5.B] Tvertne > Iestatītās vērtības režīms	No laikapstākļiem atkarīgs

#### No laika apstākļiem atkarīgās līknes veida maiņa

Lai mainītu veidu visām zonām un tvertnei, pārejiet uz [2.E] Galvenā zona > NLA līknes veids.

To, kurš veids ir atlasīts, var skatīt arī šādi:

- [3.C] Papildu zona > NLA līknes veids;
- [5.E] Tvertne > NLA līknes veids;

#### No laika apstākļiem atkarīgās līknes maiņa

Zona	Pārejiet uz...
<b>Galvenā zona — apsilde</b>	[2.5] Galvenā zona > Sildīšanas NLA līkne
<b>Galvenā zona — dzesēšana</b>	[2.6] Galvenā zona > Dzesēšanas NLA līkne
<b>Papildu zona — apsilde</b>	[3.5] Papildu zona > Sildīšanas NLA līkne
<b>Papildu zona — dzesēšana</b>	[3.6] Papildu zona > Dzesēšanas NLA līkne
<b>Tvertne</b>	[5.C] Tvertne > NLA līkne



#### INFORMĀCIJA

##### Maksimālās un minimālās iestatītās vērtības

Jūs nevarat konfigurēt līkni ar temperatūrām, kas ir augstākas vai zemākas par iestatītajām maksimālajām un minimālajām vērtībām šai zonai vai tvertnei. Kad tiek sasniegta maksimālā vai minimālā vērtība, līkne izlīdzinās.

**No laika apstākļiem atkarīgās līknes precīza noregulēšana: līknes slīpums-nobīde**

Tālāk sniegtajā tabulā ir aprakstīts, kā var precīzi noregulēt zonas vai tvertnes no laika apstākļiem atkarīgo līkni.

Jums šķiet, ka ir...		Precīzi noregulējiet, izmantojot slīpumu un nobīdi:	
Normālā āra temperatūrā...	Aukstā āra temperatūrā...	Slīpums	Nobīde
LABI	Auksts	↑	—
LABI	Karsts	↓	—
Auksts	LABI	↓	↑
Auksts	Auksts	—	↑
Auksts	Karsts	↓	↑
Karsts	LABI	↑	↓
Karsts	Auksts	↑	↓
Karsts	Karsts	—	↓

**Precīza no laika apstākļiem atkarīgās līknes noregulēšana: 2 punktu līkne**

Tālāk sniegtajā tabulā ir aprakstīts, kā var precīzi noregulēt zonas vai tvertnes no laika apstākļiem atkarīgo līkni.



Jums šķiet, ka ir...		Precīzi noregulējiet, izmantojot iestatītās vērtības:			
Normālā āra temperatūrā...	Aukstā āra temperatūrā...	Y2 <sup>(a)</sup>	Y1 <sup>(a)</sup>	X1 <sup>(a)</sup>	X2 <sup>(a)</sup>
LABI	Auksts	↑	—	↑	—
LABI	Karsts	↓	—	↓	—
Auksts	LABI	—	↑	—	↑
Auksts	Auksts	↑	↑	↑	↑
Auksts	Karsts	↓	↑	↓	↑
Karsts	LABI	—	↓	—	↓
Karsts	Auksts	↑	↓	↑	↓
Karsts	Karsts	↓	↓	↓	↓

<sup>(a)</sup> Skatiet šeit: "9.4.2 2 punktu līkne" [▶ 132].

## 9.5 Iestatījumu izvēlne

Jūs varat iestatīt papildu iestatījumus, izmantojot galvenās izvēlnes ekrānu un tās apakšizvēlnes. Svarīgākie iestatījumi ir parādīti šeit.

### 9.5.1 Darbības traucējumi

Darbības traucējumu gadījumā sākuma ekrānā parādīsies  vai . Lai parādītu kļūdas kodu, atveriet izvēlnes ekrānu un pārejiet pie [0] **Darbības traucējumi**. Piespiediet , lai saņemtu papildinformāciju par kļūdu.

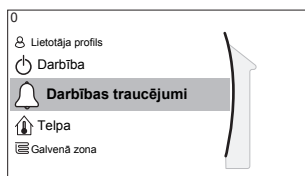

## 9.5.2 Telpa

### Pārskats

Apakšizvēlnē ir uzskaitīti šādi vienumi:

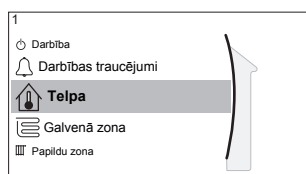

#### [1] Telpa

[1] Iestatīto vērtību ekrāns

[1.1] Grafiks

[1.2] Sildīšanas grafiks

[1.3] Dzesēšanas grafiks

[1.4] Pretsasalšanas

[1.5] Iestatītās vērtības diapazons

[1.6] Sensora nobīde

[1.7] Sensora nobīde

### Iestatīto vērtību ekrāns

Kontrolējiet galvenās zonas telpas temperatūru, izmantojot iestatīto vērtību ekrānu [1] Telpa.

Skatiet šeit: "[9.3.5 Iestatītās vērtības ekrāns](#)" [▶ 126].

### Grafiks;

Norāda, vai telpas temperatūra tiek/netiek kontrolēta saskaņā ar grafiku.

#	Kods	Apraksts
[1.1]	N/A	<b>Grafiks:</b> <ul style="list-style-type: none"> <li>▪ <b>Nē:</b> Telpas temperatūru tieši kontrolē lietotājs.</li> <li>▪ <b>Jā:</b> Telpas temperatūra tiek kontrolēta ar grafiku, un to var mainīt lietotājs.</li> </ul>

### Sildīšanas grafiks;

Pieejams visiem modeļiem.

Nosakiet telpas temperatūras apsildes grafiku sadaļā [1.2] **Sildīšanas grafiks**.

Skatiet šeit: "[9.3.7 Grafika ekrāns: Piemērs](#)" [▶ 127].

### Dzesēšanas grafiks;

Attiecināms tikai uz reversīvajiem modeļiem.

Nosakiet telpas temperatūras dzesēšanas grafiku sadaļā [1.3] **Dzesēšanas grafiks**.

Skatiet šeit: "[9.3.7 Grafika ekrāns: Piemērs](#)" [▶ 127].

**Pretsasalšanas;**

[1.4] **Pretsasalšanas** novērš pārāk lielu telpas atdzišanu. Šis iestatījums ir piemērojams, ja [2.9] **Regulēšana=Telpas termostats**, taču tas nodrošina arī funkciju izplūdes ūdens temperatūras kontrolei un ārējā telpas termostata kontrolei. Pēdējos divos gadījumos **Pretsasalšanas** var aktivizēt, iestatot lauka iestatījumu [2-06]=1.

Telpas aizsardzība pret aizsalšanu pēc iespējošanas netiek garantēta, ja nav telpas termostata, kas var aktivizēt siltumsūkni. Šādā gadījumā:

- [2.9] **Regulēšana=Ārējais telpas termostats** un [C.2] **Telpas sildīšana/dzesēšana=Izsl.**, vai ja
- [2.9] **Regulēšana=Izplūstošais ūdens**.

Iepriekš norādītajos gadījumos **Pretsasalšanas** uzsildīs telpu apsildes ūdeni līdz samazinātai iestatītai vērtībai, ja āra temperatūra ir zemāka par 6°C.

Galvenās zonas iekārtas kontroles metode [2.9]	Apraksts
Izplūdes ūdens temperatūras vadības ierīce ([C-07]=0)	Telpas aizsardzības pret aizsalšanu NETIEK garantēta.
Ārējā telpu termostata vadības ierīce ([C-07]=1)	Ļauj ārējam telpas termostatom nodrošināt telpas aizsardzību pret aizsalšanu: <ul style="list-style-type: none"> <li>▪ Iestatiet [C.2] <b>Telpas sildīšana/dzesēšana=Iesl.</b></li> </ul>
Telpu termostata vadības ierīce ([C-07]=2)	Ļauj attiecīgai Cilvēka komforta saskarnei (BRC1HHDA, kas tiek izmantota kā telpas termostats) nodrošināt telpas aizsardzību pret aizsalšanu: <ul style="list-style-type: none"> <li>▪ Iestatiet pretaizsalšanas aizsardzību [1.4.1] <b>Aktivizācija=Jā</b>.</li> <li>▪ Iestatiet pretaizsalšanas funkcijas temperatūru sadaļā [1.4.2] <b>Telpas iestatītā vērtība</b>.</li> </ul>

**INFORMĀCIJA**

Ja tiek rādīta kļūda U4, telpas aizsardzības pret aizsalšanu NETIEK garantēta.

**PAZIŅOJUMS**

Ja telpas **Pretsasalšanas** iestatījums ir aktīvs un parādās U4 kļūda, iekārta automātiski ieslēgs **Pretsasalšanas** funkciju, izmantojot rezerves sildītāju. Ja rezerves sildītājs nav atļauts, telpas **Pretsasalšanas** iestatījums ir JĀATSPĒJO.

**PAZIŅOJUMS**

**Telpu aizsardzība pret aizsalšanu.** Arī tad, ja IZSLĒGSIET telpu apsildes/dzesēšanas darbību ([C.2]: **Darbība > Telpas sildīšana/dzesēšana**), telpas aizsardzība pret aizsalšanu, ja tā ir iespējota, joprojām darbosies.

Lai uzzinātu papildinformāciju par telpas aizsardzību pret aizsalšanu saistībā ar piemērojamo iekārtas kontroles metodi, skatiet tālāk norādītās nodaļas.

**Izplūdes ūdens temperatūras vadības ierīce ([C-07]=0)**

Izmantojot izplūdes ūdens temperatūras vadības ierīci, telpas aizsardzība pret aizsalšanu NETIEK garantēta. Taču, ja telpas aizsardzība pret aizsalšanu [2-06] ir aktivizēta, ir iespējama iekārtas ierobežota aizsardzība pret aizsalšanu:

Ja...	Tad...
<ul style="list-style-type: none"> <li>Telpas sildīšana/dzesēšana =Izsl., un</li> <li>Āra apkārtējās vides temperatūra nokrītas zem 6°C</li> </ul>	<ul style="list-style-type: none"> <li>Iekārta siltuma izstarotājiem piegādās izplūdes ūdeni, lai atkārtoti uzsildītu telpu, un</li> <li>izplūdes ūdens temperatūras iestatītā vērtība tiks pazemināta.</li> </ul>
<ul style="list-style-type: none"> <li>Telpas sildīšana/dzesēšana=Iesl. un</li> <li>Darbības režīms=Sildīšana</li> </ul>	Iekārta siltuma izstarotājiem piegādās izplūdes ūdeni, lai uzsildītu telpu saskaņā ar normālu loģiku.
<ul style="list-style-type: none"> <li>Telpas sildīšana/dzesēšana=Iesl. un</li> <li>Darbības režīms=Dzesēšana</li> </ul>	Nav telpas aizsardzības pret aizsalšanu.

### Ārējā telpas termostata vadība ([C-07]=1)

Izmantojot ārējā telpas termostata vadību, telpas aizsardzību pret aizsalšanu garantē ārējais telpas termostats pie nosacījuma, ka:

- [C.2] Telpas sildīšana/dzesēšana=Iesl., un
- [9.5.1] Ārkārtas situācija=Automātiski vai automātiskais SH normāls/DHW izsl..

Taču, ja [1.4.1] Pretsasalšanas ir aktivizēta, ir iespējama iekārtas ierobežota aizsardzība pret aizsalšanu.

1 izplūdes ūdens temperatūras zonas gadījumā:

Ja...	Tad...
<ul style="list-style-type: none"> <li>Telpas sildīšana/dzesēšana=Izsl. un</li> <li>Āra apkārtējās vides temperatūra nokrītas zem 6°C</li> </ul>	<ul style="list-style-type: none"> <li>Iekārta siltuma izstarotājiem piegādās izplūdes ūdeni, lai atkārtoti uzsildītu telpu, un</li> <li>izplūdes ūdens temperatūras iestatītā vērtība tiks pazemināta.</li> </ul>
<ul style="list-style-type: none"> <li>Telpas sildīšana/dzesēšana=Iesl. un</li> <li>Ārējais telpas termostats ir "sildīšana IZSLĒGTA", un</li> <li>Āra temperatūra nokrītas zem 6°C</li> </ul>	<ul style="list-style-type: none"> <li>Iekārta siltuma izstarotājiem piegādās izplūdes ūdeni, lai atkārtoti uzsildītu telpu, un</li> <li>izplūdes ūdens temperatūras iestatītā vērtība tiks pazemināta.</li> </ul>
<ul style="list-style-type: none"> <li>Telpas sildīšana/dzesēšana=Iesl. un</li> <li>Ārējais telpas termostats ir "sildīšana IESLĒGTA"</li> </ul>	Telpas aizsardzību pret aizsalšanu garantē normālā loģika.

2 izplūdes ūdens temperatūras zonu gadījumā:

Ja...	Tad...
<ul style="list-style-type: none"> <li>Telpas sildīšana/dzesēšana=Izsl. un</li> <li>Āra apkārtējās vides temperatūra nokrītas zem 6°C</li> </ul>	<ul style="list-style-type: none"> <li>Iekārta siltuma izstarotājiem piegādās izplūdes ūdeni, lai atkārtoti uzsildītu telpu, un</li> <li>izplūdes ūdens temperatūras iestatītā vērtība tiks pazemināta.</li> </ul>

Ja...	Tad...
<ul style="list-style-type: none"> <li>Telpas sildīšana/dzesēšana=Iesl. un</li> <li>Darbības režīms=Sildīšana un</li> <li>Ārējais telpas termostats ir "sildīšana IZSLĒGTA", un</li> <li>Āra temperatūra nokrītas zem 6°C</li> </ul>	<ul style="list-style-type: none"> <li>Iekārta siltuma izstarotājiem piegādās izplūdes ūdeni, lai atkārtoti uzsildītu telpu, un</li> <li>izplūdes ūdens temperatūras iestatītā vērtība tiks pazemināta.</li> </ul>
<ul style="list-style-type: none"> <li>Telpas sildīšana/dzesēšana=Iesl. un</li> <li>Darbības režīms=Dzesēšana</li> </ul>	Nav telpas aizsardzības pret aizsalšanu.

### Telpas termostata vadība ([C-07]=2)

Telpas termostata vadības laikā telpas aizsardzība pret aizsalšanu [2-06] tiek garantēta, ja tā ir aktivizēta. Ja tā ir un telpas temperatūra nokrītas zemāk par pretaizsalšanas temperatūru [2-05], iekārta siltuma izstarotājiem piegādās izplūdes ūdeni, lai atkal uzsildītu telpu.

#	Kods	Apraksts
[1.4.1]	[2-06]	<b>Aktivizācija:</b> <ul style="list-style-type: none"> <li>0 <b>Nē:</b> pretaizsalšanas funkcionalitāte ir IZSLĒGTA.</li> <li>1 <b>Jā:</b> pretaizsalšanas funkcionalitāte ir IESLĒGTA.</li> </ul>
[1.4.2]	[2-05]	<b>Telpas iestatītā vērtība:</b> <ul style="list-style-type: none"> <li>4°C~16°C</li> </ul>



#### INFORMĀCIJA

Ja attiecīgā Cilvēka komforta saskarne (BRC1HHDA, kas tiek izmantota kā telpas termostats) ir atvienota (nepareizu vadu savienojumu vai kabeļa bojājumu dēļ), tad telpas aizsardzība pret aizsalšanu NETIEK garantēta.



#### PAZIŅOJUMS

Ja Ārkārtas situācija ir iestatīts uz **Manuāli** ([9.5.1]=0) un iekārta tiek aktivizēta, lai uzsāktu ārkārtas ekspluatāciju, iekārta pārstās darboties, un tā būs manuāli jāatjauno, izmantojot lietotāja saskarni. Lai atjaunotu darbību manuāli, pārejiet pie **Darbības traucējumi** galvenās izvēlnes ekrāna un pirms sākšanas apstipriniet ārkārtas ekspluatāciju.

Telpas aizsardzība pret aizsalšanu ir aktīva arī tad, ja lietotājs neapstiprina ārkārtas ekspluatāciju.

### Iestatītās vērtības diapazons;

Spēkā tikai telpas termostata vadības režīmā.

Lai taupītu enerģiju, novēršot pārkaršanu vai pārlietu telpas dzesēšanu, jūs varat ierobežot telpas apsildes un/vai dzesēšanas temperatūras diapazonu.



#### PAZIŅOJUMS

Pielāgojot telpas temperatūras diapazonu, tiek pielāgotas arī visas vēlamās telpas temperatūras vērtības, lai garantētu, ka tās ir diapazona robežās.

#	Kods	Apraksts
[1.5.1]	[3-07]	Sildīšanas minimums;
[1.5.2]	[3-06]	Sildīšanas maksimums;
[1.5.3]	[3-09]	Dzesēšanas minimums;
[1.5.4]	[3-08]	Dzesēšanas maksimums;

#### Sensora nobīde;

Spēkā tikai telpas termostata vadības režīmā.

Lai kalibrētu (ārējo) telpas temperatūras sensoru, piešķiriet nobīdi telpas termostata vērtībai, ko izmēra Cilvēka komforta saskarne (BRC1HHDA, kas tiek izmantota kā telpas termostats) vai ārējais telpas sensors. Šo iestatījumu var izmantot, lai kompensētu situācijās, kad Cilvēka komforta saskarne vai ārējo telpas sensoru nevar uzstādīt ideālā uzstādīšanas vietā.

Skatiet šeit: "[5.7 Āra temperatūras sensora iestatīšana](#)" [▶ 53].

#	Kods	Apraksts
[1.6]	[2-0A]	<b>Sensora nobīde</b> (Cilvēka komforta saskarne (BRC1HHDA, kas tiek izmantota kā telpas termostats)): Cilvēka komforta saskarnes izmērītās faktiskās telpas temperatūras nobīde. <ul style="list-style-type: none"> <li>▪ <math>-5^{\circ}\text{C}\sim 5^{\circ}\text{C}</math>, solis <math>0,5^{\circ}\text{C}</math></li> </ul>
[1.7]	[2-09]	<b>Sensora nobīde</b> (ārējā telpas sensora papildaprīkojums): pieejams tikai tad, ja ārējā sensora papildaprīkojums ir uzstādīts un konfigurēts. <ul style="list-style-type: none"> <li>▪ <math>-5^{\circ}\text{C}\sim 5^{\circ}\text{C}</math>, solis <math>0,5^{\circ}\text{C}</math></li> </ul>

### 9.5.3 Galvenā zona

#### Pārskats

Apakšizvēlnē ir uzskaitīti šādi vienumi:

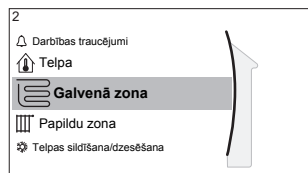

## [2] Galvenā zona

[2] Iestatīto vērtību ekrāns

[2.1] Grafiks

[2.2] Sildīšanas grafiks

[2.3] Dzesēšanas grafiks

[2.4] Iestatītās vērtības režīms

[2.5] Sildīšanas NLA līkne

[2.6] Dzesēšanas NLA līkne

[2.7] Starotāja tips

[2.8] Iestatītās vērtības diapazons

[2.9] Regulēšana

[2.A] Termostata tips

[2.B] Delta T

[2.C] Modulācija

[2.D] Slēgvārsts

[2.E] NLA līknes veids

### Iestatīto vērtību ekrāns

Kontrolējiet galvenās zonas izplūdes ūdens temperatūru, izmantojot iestatīto vērtību ekrānu [2] Galvenā zona.

Skatiet šeit: "[9.3.5 Iestatītās vērtības ekrāns](#)" [▶ 126].

### Grafiks;

Norāda, vai izplūdes ūdens temperatūra tiek/netiek noteikta saskaņā ar grafiku.

LWT iestatītās vērtības režīma [2.4] ietekme ir šāda:

- **Fiksēts** LWT iestatītās vērtības režīmā plānotās darbības sastāv no vēlamajām izplūdes ūdens temperatūras vērtībām, kas ir sākotnēji iestatītas vai pielāgotas.
- **No laikapstākļiem atkarīgs** LWT iestatītās vērtības režīmā plānotās darbības sastāv no vēlamajām nobīdes darbībām, kas ir sākotnēji iestatītas vai pielāgotas.

#	Kods	Apraksts
[2.1]	N/A	<b>Grafiks:</b> <ul style="list-style-type: none"> <li>▪ 0: Nē</li> <li>▪ 1: Jā</li> </ul>

### Apsildes grafiks

Nosakiet apsildes temperatūras grafiku galvenai zonai sadaļā [2.2] **Sildīšanas grafiks**.

Skatiet šeit: "[9.3.7 Grafika ekrāns: Piemērs](#)" [▶ 127].

### Dzesēšanas grafiks

Nosakiet dzesēšanas temperatūras grafiku galvenai zonai sadaļā [2.3] **Dzesēšanas grafiks**.

Skatiet šeit: "[9.3.7 Grafika ekrāns: Piemērs](#)" [▶ 127].

**Iestatītās vērtības režīms;**

Nosakiet iestatītās vērtības režīmu:

- **Fiksēts:** vēlamā izplūdes ūdens temperatūra nav atkarīga no āra apkārtējās vides temperatūras.
- **NLA sildīšana, fiksēta dzesēšana** režīmā vēlamā izplūdes ūdens temperatūra:
  - ir atkarīga no āra apkārtējās vides temperatūras apsildei
  - NAV atkarīga no āra apkārtējās vides temperatūras dzesēšanai
- **No laikapstākļiem atkarīgs** režīmā vēlamā izplūdes ūdens temperatūra ir atkarīga no āra apkārtējās vides temperatūras.

#	Kods	Apraksts
[2.4]	N/A	Iestatītās vērtības režīms: <ul style="list-style-type: none"> <li>▪ Fiksēts;</li> <li>▪ NLA sildīšana, fiksēta dzesēšana;</li> <li>▪ No laikapstākļiem atkarīgs;</li> </ul>

Kad no laikapstākļiem atkarīga darbība ir aktīva, zemā āra temperatūrā ūdens būs siltāks, un otrādi. No laikapstākļiem atkarīgas darbības laikā lietotājs var palielināt vai samazināt ūdens temperatūru par maksimums 10°C.

**NLA līknes veids;**

No laikapstākļiem atkarīgo līkni var noteikt, izmantojot **2 punktu** metodi vai **Līknes nobīde** metodi.

Skatiet "[9.4.2 2-points curve](#)" [▶ 132] un "[9.4.3 Slope-offset curve](#)" [▶ 133].

#	Kods	Apraksts
[2.E]	N/A	<ul style="list-style-type: none"> <li>▪ 2 punktu;</li> <li>▪ Līknes nobīde.</li> </ul>

**Apsildes NLA līkne**

Iestatiet no laikapstākļiem atkarīgo apsildi galvenai zonai (ja [2.4]=1 vai 2):

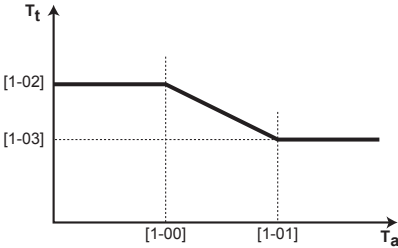
#	Kods	Apraksts
[2.5]	[1-00] [1-01] [1-02] [1-03]	<p>Iestatiet no laikapstākļiem atkarīgo apsildi sadaļā [2.5] <b>Sildīšanas NLA līkne:</b></p>  <p><math>T_t</math> mērķa izplūdes ūdens temperatūra (galvenā zona)</p> <p><math>T_a</math> Āra temperatūra</p> <p>Iestatiet no laikapstākļiem atkarīgo apsildi sadaļā [9.] <b>Vietējo iestatījumu pārskats:</b></p> <ul style="list-style-type: none"> <li>▪ [1-00]: zema āra temperatūra. <math>-40^{\circ}\text{C}\sim+5^{\circ}\text{C}</math></li> <li>▪ [1-01]: augsta āra temperatūra. <math>10^{\circ}\text{C}\sim25^{\circ}\text{C}</math></li> <li>▪ [1-02]: vēlamā izplūdes ūdens temperatūra, kad āra temperatūra ir vienāda ar zemo apkārtējās vides temperatūru vai nokrītas zemāk par zemo apkārtējās vides temperatūru. <math>[9-01]^{\circ}\text{C}\sim[9-00]^{\circ}\text{C}</math></li> </ul> <p><b>Piezīme:</b> Apsildes režīmā šai vērtībai jābūt augstākai par [1-03], jo zemākai āra temperatūrai nepieciešams siltāks ūdens.</p> <ul style="list-style-type: none"> <li>▪ [1-03]: vēlamā izplūdes ūdens temperatūra, kad āra temperatūra ir vienāda ar augsto apkārtējās vides temperatūru vai ir augstāka par augsto apkārtējās vides temperatūru. <math>[9-01]^{\circ}\text{C}\sim\text{min.}(45, [9-00])^{\circ}\text{C}</math></li> </ul> <p><b>Piezīme:</b> Šai vērtībai ir jābūt zemākai par [1-02], jo augstai āra temperatūrai nepieciešams remdenāks ūdens.</p>

### Dzesēšanas NLA līkne

Iestatiet no laikapstākļiem atkarīgo dzesēšanu galvenai zonai (ja [2.4]=2):

#	Kods	Apraksts
[2.6]	[1-06] [1-07] [1-08] [1-09]	<p>Iestatiet no laikapstākļiem atkarīgo dzesēšanu sadaļā [2.6] <b>Dzesēšanas NLA līkne:</b></p> <p><math>T_t</math> mērķa izplūdes ūdens temperatūra (galvenā zona)</p> <p><math>T_a</math> Āra temperatūra</p> <p>Iestatiet no laikapstākļiem atkarīgo apsildi sadaļā [9.] <b>Vietējo iestatījumu pārskats:</b></p> <ul style="list-style-type: none"> <li>▪ [1-06]: zema āra temperatūra. 10°C~25°C</li> <li>▪ [1-07]: augsta āra temperatūra. 25°C~43°C</li> <li>▪ [1-08]: vēlamā izplūdes ūdens temperatūra, kad āra temperatūra ir vienāda ar zemo apkārtējās vides temperatūru vai nokrītas zemāk par zemo apkārtējās vides temperatūru. [9-03]°C~[9-02]°C <b>Piezīme:</b> šai vērtībai ir jābūt augstākai par [1-09], jo zelai āra temperatūrai ir nepieciešams mazāk auksts ūdens.</li> <li>▪ [1-09]: vēlamā izplūdes ūdens temperatūra, kad āra temperatūra ir vienāda ar augsto apkārtējās vides temperatūru vai ir augstāka par augsto apkārtējās vides temperatūru. [9-03]°C~[9-02]°C <b>Piezīme:</b> šai vērtībai ir jābūt zemākai par [1-08], jo augstai āra temperatūrai nepieciešams aukstāks ūdens.</li> </ul>

### Starotāja tips;

Galvenās zonas uzsildīšana vai atdzesēšana var būt ilgāka. Tas ir atkarīgs no:

- ūdens apjoma sistēmā,
- galvenās zonas siltuma izstarotāja tipa

Iestatījums **Starotāja tips** var kompensēt lēnu vai ātru apsildes/dzesēšanas sistēmu uzsildīšanas/dzesēšanas cikla laikā. Telpas termostata vadības režīmā **Starotāja tips** ietekmē vēlamās izplūdes ūdens temperatūras maksimālo modulāciju un iespēju lietot automātiskās dzesēšanas/apsildes maiņu, ņemot vērā iekštelpu temperatūru.

Ir svarīgi **Starotāja tips** iestatīt pareizi un atbilstoši jūsu sistēmas iekārtojuma. No tā ir atkarīga mērķa delta T galvenai zonai.

#	Kods	Apraksts
[2.7]	[2-0C]	<b>Starotāja tips:</b> <ul style="list-style-type: none"> <li>▪ 0: Grīdu apsilde</li> <li>▪ 1: Ventilatora spirāles iekārta</li> <li>▪ 2: Radiators</li> </ul>

Iestatījums **Starotāja tips** ietekmē telpas apsildes iestatīto vērtību diapazonu un mērķa delta T apsildei šādā veidā:

Starotāja tips Galvenā zona	Telpas apsildes iestatītās vērtības diapazons [9-01]~[9-00]	Mērķa delta T apsildei [1-0B]
0: Grīdu apsilde	Maks. 55°C	Mainīgs (skat. [2.B])
1: Ventilatora spirāles iekārta	Maks. 55°C	Mainīgs (skat. [2.B])
2: Radiators	Maks. 70°C	Nemainīgs 10°C



#### PAZIŅOJUMS

Maksimālā iestatītā vērtība telpas apsildei ir atkarīga no izstarotāja veida, ko var redzēt iepriekš norādītajā tabulā. Ja ir 2 ūdens temperatūras zonas, tad maksimālā iestatītā vērtība ir 2 zonu maksimums.



#### UZMANĪBU!

Ja sistēma NETIEK konfigurēta tālāk norādītajā veidā, tad var rasties siltuma izstarotāju bojājumi. Ja ir 2 zonas, tad ir svarīgi, lai apsildes režīmā:

- zona ar zemāko ūdens temperatūru tiktu konfigurēta kā galvenā zona, un
- zona ar augstāko ūdens temperatūru tiktu konfigurēta kā papildu zona.



#### UZMANĪBU!

Ja ir 2 zonas un izstarotāju veidi ir nepareizi konfigurēti, ūdens ar augstu temperatūru var tikt novirzīts uz zemas temperatūras izstarotāju (zemgrīdas apsilde). Lai no tā izvairītos:

- Uzstādiet termostata vārstu, lai nepieļautu pārāk augstu temperatūru zemas temperatūras izstarotājā.
- Pārliedziniet, ka pareizi iestatījāt izstarotāju veidus galvenajai zonai [2.7] un papildu zonai [3.7] atbilstoši pieslēgtajam izstarotājam.



#### INFORMĀCIJA

Vidējā izstarotāja temperatūra mainīsies atkarībā no mērķa delta T. Lai neitralizētu vidējās izstarotāja temperatūras ietekmi augstākas mērķa delta T dēļ, var pielāgot izplūdes ūdens iestatīto vērtību (fiksēto vai no laikapstākļiem atkarīgo).

#### Iestatītās vērtības diapazons;

Lai nepieļautu nepareizu (t.i., pārāk karstu vai pārāk aukstu) izplūdes ūdens temperatūru galvenai izplūdes ūdens temperatūras zonai, ierobežojiet temperatūru diapazonu.

**PAZIŅOJUMS**

Ja tiek izmantota zemgrīdas apsilde, svarīgi ierobežot tālāk norādīto:

- Maksimālā izplūdes ūdens temperatūra apsildes darbības vietā atbilstoši uzstādītās apsildes sistēmas specifikācijām.
- Minimālā izplūdes ūdens temperatūra dzesēšanas darbības laikā 18~20°C, lai novērstu kondensāta veidošanos uz grīdas.

**PAZIŅOJUMS**

- Pielāgojot izplūdes ūdens temperatūras diapazonu, tiek pielāgotas arī visas vēlamās izplūdes ūdens temperatūras vērtības, lai garantētu, ka tās ir diapazona robežās.
- Vienmēr balansējiet starp vēlamo izplūdes ūdens temperatūru ar vēlamo telpas temperatūru un/vai kapacitāti (atbilstoši siltuma izstarotāju izvietojumam un atlasei). Vēlamā izplūdes ūdens temperatūra tiek sasniegta vairāku iestatījumu rezultātā (sākotnēji iestatītās vērtības, nobīdes vērtības, no laikapstākļiem atkarīgas līknes, modulācija). Rezultātā var rasties pārāk augsta vai pārāk zema izplūdes ūdens temperatūra, kas var radīt pārkaršanas temperatūru vai kapacitātes trūkumu. Ierobežojot izplūdes ūdens temperatūras diapazonu piemērotās vērtībās (atkarībā no siltuma izstarotājiem), no šādām situācijām iespējams izvairīties.

**Piemērs:** apsildes režīmā izplūdes ūdens temperatūrai ir jābūt ievērojami augstākai par telpas temperatūru. Lai novērstu situāciju, kad telpu nevar uzsildīt vēlamajā līmenī, iestatiet minimālo izplūdes ūdens temperatūru uz 28°C.

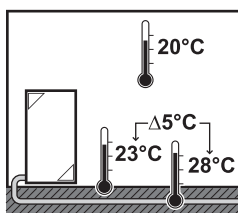

#	Kods	Apraksts
		Galvenās izplūdes ūdens temperatūras zonas izplūdes ūdens temperatūras diapazons (= izplūdes ūdens temperatūras zona ar zemāko izplūdes ūdens temperatūru apsildes darbībai un augstākā izplūdes ūdens temperatūru dzesēšanas darbībai)
[2.8.1]	[9-01]	<b>Sildīšanas minimums:</b> <ul style="list-style-type: none"> <li>▪ 15°C~37°C</li> </ul>
[2.8.2]	[9-00]	<b>Sildīšanas maksimums:</b> <ul style="list-style-type: none"> <li>▪ [2-0C]=2 (izstarotāja veids galvenai zonai = radiators) 37°C~70°C</li> <li>▪ Pretējā gadījumā: 37°C~55°C</li> </ul>
[2.8.3]	[9-02]	<b>Dzesēšanas minimums:</b> <ul style="list-style-type: none"> <li>▪ 5°C~18°C</li> </ul>
[2.8.4]	[9-03]	<b>Dzesēšanas maksimums:</b> <ul style="list-style-type: none"> <li>▪ 18°C~22°C</li> </ul>

**Regulēšana;**

Nosakiet iekārtas vadības režīmu.

Vadība	Šajā vadības režīmā...
Izplūstošais ūdens	Iekārtas darbība tiek noteikta, ņemot vērā izplūdes ūdens temperatūru, neskatoties uz faktisko temperatūru telpā un/vai prasībām attiecībā uz telpas apsildi vai dzesēšanu.
Ārējais telpas termostats	Iekārtas darbību nosaka ārējais termostats vai ekvivalenta ierīce (piemēram, siltumsūkņa konvektors).
Telpas termostats	Iekārtas darbība tiek noteikta, ņemot vērā apkārtējās vides temperatūru, ko nosaka attiecīgā cilvēka komforta saskarne (BRC1HHDA, tiek izmantota kā telpas termostats).

#	Kods	Apraksts
[2.9]	[C-07]	<ul style="list-style-type: none"> <li>▪ 0: Izplūstošais ūdens</li> <li>▪ 1: Ārējais telpas termostats</li> <li>▪ 2: Telpas termostats</li> </ul>

### Termostata tips;

Spēkā tikai ārējā telpas termostata vadības gadījumā.



#### PAZIŅOJUMS

Ja tiek lietots ārējais telpas termostats, ārējais telpas termostats kontrolē telpu aizsardzību pret aizsalšanu. Taču telpas aizsardzība pret aizsalšanu ir iespējama tikai tad, ja [C.2] Telpas sildīšana/dzesēšana=Ies1..

#	Kods	Apraksts
[2.A]	[C-05]	<p>Ārējā telpas termostata veids galvenajai zonai:</p> <ul style="list-style-type: none"> <li>▪ 1: <b>1 kontakts:</b> Izmantotais ārējais telpas termostats var nosūtīt tikai sildīšanas IESLĒGŠANAS/IZSLĒGŠANAS stāvokli. Apsildes un dzesēšanas pieprasījums nav nodalīts. Telpas termostats ir pieslēgts tikai pie 1 digitālās ievades (X2M/35). Šo vērtību atlasiet savienojumam ar siltumsūkņa konvektoru (FWXV).</li> <li>▪ 2: <b>2 kontakti:</b> izmantotais ārējais telpas termostats var nosūtīt atsevišķu apsildes/dzesēšanas sildīšanas IESLĒGŠANAS/IZSLĒGŠANAS stāvokli. Telpas termostats ir pieslēgts pie 2 digitālām ievadēm (X2M/35 un X2M/34). Šo vērtību atlasiet, ja ir savienojums ar vairāku zonu vadu pulti (skatiet "4.3.3 Pieejamais iekštelpu iekārtas papildaprīkojums" [▶ 24]) vai bezvadu telpas termostatu (EKTR1).</li> </ul>

### Izplūdes ūdens temperatūra: Delta T

Apsildes režīmā galvenai zonai mērķa delta T (temperatūru starpība) ir atkarīga no atlasītā izstarotāja tipa galvenai zonai.

Delta T ir izplūdes ūdens un ieplūdes ūdens temperatūru starpības absolūtā vērtība.

Iekārta ir paredzēta zemgrīdas cilpu darbības atbalstam. Ieteicamā izplūdes ūdens temperatūra zemgrīdas cilpām ir 35°C. Šādā gadījumā iekārta uzturēs 5°C lielu temperatūru starpību, kas nozīmē, ka ieplūdes ūdens temperatūra ir aptuveni 30°C.

Atkarībā no uzstādīto siltuma izstarotāju tipa (radiatori, siltumsūkņa konvektors, zemgrīdas cilpas) vai situācijas jūs varat mainīt starpību starp ieplūdes un izplūdes ūdens temperatūru.

**Piezīme:** : sūknis regulēs savu plūsmu, lai uzturētu delta T. Dažos īpašos gadījumos izmērītā delta T var atšķirties no iestatītās vērtības.



#### INFORMĀCIJA

Ja apsildes režīmā aktīvs ir tikai rezerves sildītājs, tad delta T tiks kontrolēta atbilstoši rezerves sildītāja fiksētai kapacitātei. Ir iespējams, ka šī delta T atšķirsies no atlasītās mērķa delta T.



#### INFORMĀCIJA

Apsildes režīmā mērķa delta T tiks sasniegta tikai pēc kāda darbības laika, kad tiks sasniegta iestatītā vērtība, lielās starpības dēļ starp izplūdes ūdens temperatūras iestatīto vērtību un ieplūdes temperatūru sākumā.



#### INFORMĀCIJA

Ja galvenai zonai vai papildu zonai ir apsildes pieprasījums un šī zona ir aprīkota ar radiatoriem, tad mērķa delta T, ko iekārta izmantos apsildes darbībā, būs fiksēta 10°C.

Ja zonas nav aprīkotas ar radiatoriem, tad apsildes režīmā iekārta dos prioritāti papildu zonas delta T, ja ir apsildes pieprasījums papildu zonā.

Dzesēšanas režīmā iekārta dos prioritāti papildu zonas delta T, ja ir dzesēšanas pieprasījums papildu zonā.

#	Kods	Apraksts
[2.B.1]	[1-0B]	<b>Delta T sildīšana:</b> lai apsildes režīmā siltuma izstarotāji darbotos pareizi, nepieciešama minimāla temperatūru starpība. <ul style="list-style-type: none"> <li>▪ Ja [2-0C]=2, tad tā ir fiksēta uz 10°C</li> <li>▪ Citos gadījumos: 3°C~10°C</li> </ul>
[2.B.2]	[1-0D]	<b>Temperatūru starpība dzesēšanas laikā:</b> lai dzesēšanas režīmā siltuma izstarotāji darbotos pareizi, nepieciešama minimāla temperatūru starpība. <ul style="list-style-type: none"> <li>▪ 3°C~10°C</li> </ul>

### Izplūdes ūdens temperatūra: Modulācija

Spēkā TIKAI telpas termostata vadības gadījumā.

Izmantojot telpas termostata funkcionalitāti, klientam ir nepieciešams iestatīt vēlamo telpas temperatūru. Ierīce piegādās karsto ūdeni sildītāja izstarotājiem, un telpa tiks apsildīta.

Turklāt ir jākonfigurē arī vēlamā izplūdes ūdens temperatūra: ja **Modulācija** ir iespējota, iekārta automātiski aprēķina vēlamo izplūdes ūdens temperatūru. Šie aprēķini pamatojas uz:

- sākotnēji iestatītām temperatūrām vai

- no laika apstākļiem atkarīgajām vēlamajām temperatūrām (ja ir iespējota no laika apstākļiem atkarīgā darbība)

Turklāt, ja **Modulācija** ir iespējota, vēlamā izplūdes ūdens temperatūra tiek pazemināta vai paaugstināta atbilstoši vēlamajai telpas temperatūras funkcijai un starpībai starp faktisko un vēlamu telpas temperatūru. Ieguvumi ir šādi:

- stabila telpas temperatūra, kas precīzi atbilst vēlamajai temperatūrai (augstāks komforta līmenis)
- mazāk ieslēgšanas/izslēgšanas ciklu (zemāks trokšņu līmenis, lielāks komforts un augstāka efektivitāte)
- pēc iespējas zemāka ūdens temperatūra, lai nodrošinātu atbilstību vēlamajai temperatūrai (augstāka efektivitāte)

Ja **Modulācija** ir atspējota, iestatiet vēlamu izplūdes ūdens temperatūru, izmantojot [2] **Galvenā zona**.

#	Kods	Apraksts
[2.C.1]	[8-05]	<b>Modulācija:</b> <ul style="list-style-type: none"> <li>0 <b>Nē</b> (atspējots)</li> <li>1 <b>Jā</b> (iespējots)</li> </ul> <b>Piezīme:</b> Vēlamo izplūdes ūdens temperatūru var nolasīt tikai lietotāja saskarnē.
[2.C.2]	[8-06]	<b>Maksimālā modulācija:</b> <ul style="list-style-type: none"> <li>0°C~10°C</li> </ul> Šī ir temperatūras vērtība, par kuru vēlamā izplūdes ūdens temperatūra tiek palielināta vai samazināta.



#### INFORMĀCIJA

Ja ir iespējota izplūdes ūdens temperatūras modulācija, no laika apstākļiem atkarīgajai līknei ir jāiestata par [8-06] augstāka pozīcija, pieskaitot minimālo izplūdes ūdens temperatūras iestatīto punktu, kas nepieciešams, lai sasniegtu stabilu telpas komforta iestatītā punkta stāvokli. Lai palielinātu efektivitāti, modulācija var samazināt izplūdes ūdens iestatīto punktu. Iestatot no laika apstākļiem atkarīgu līkni augstākā pozīcijā, tā nevar samazināties zem minimālā iestatītā punkta. Skatiet tālāk parādīto ilustrāciju.

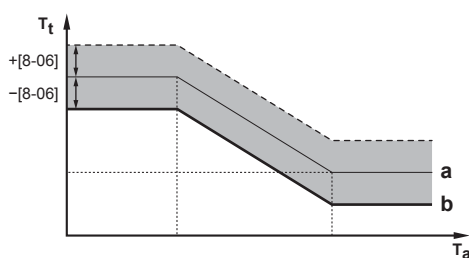

- a** No laika apstākļiem atkarīga līkne  
**b** Minimālais izplūdes ūdens temperatūras iestatītais punkts, kas nepieciešams, lai sasniegtu stabilu telpas komforta iestatītā punkta stāvokli.

#### Slēgvārsts

Turpmākā informācija izmantojama tikai tad, ja ir 2 izplūdes ūdens temperatūras zonas. Ja ir 1 izplūdes ūdens temperatūras zona, pievienojiet noslēgšanas vārstu apsildes/dzesēšanas izvadei.

Galvenās izplūdes ūdens temperatūras zonas noslēgšanas vārsts var aizvērties šādos apstākļos:

**INFORMĀCIJA**

Veicot atsaldēšanu, noslēgšanas vārsts VIENMĒR ir atvērts.

**Termostata darbības laikā:** ja [F-OB] ir iespējots, noslēgšanas vārsts aizveras, ja nav apsildes pieprasījuma no galvenās zonas. Iespējot šo iestatījumu, lai:

- izvairītos no izplūdes ūdens padeves siltuma izstarotājiem galvenajā LWT zonā (caur jaucējvārsta staciju), ja ir pieprasījums no papildu LWT zonas.
- aktivizējiet IESLĒGŠANAS/IZSLĒGŠANAS sūkni jaucējvārsta stacijā TIKAI TAD, ja ir pieprasījums.

#	Kods	Apraksts
[2.D.1]	[F-OB]	Noslēgšanas vārsts: <ul style="list-style-type: none"> <li>▪ 0 <b>Nē:</b> NEIETEKMĒ apsildes vai dzesēšanas pieprasījums.</li> <li>▪ 1 <b>Jā:</b> aizveras, kad NAV apsildes vai dzesēšanas pieprasījuma.</li> </ul>

**INFORMĀCIJA**

Iestatījums [F-OB] ir derīgs tikai tad, ja ir termostata vai āra istabu termostata pieprasījuma iestatījums (NEATTIECAS uz izplūdes ūdens temperatūras iestatījumiem).

**Dzesēšanas laikā:** ja [F-OB] ir iespējots, noslēgšanas vārsts aizveras, ja iekārta darbojas dzesēšanas režīmā. Iespējot iestatījumu, lai novērstu aukstā izplūdes ūdens noplūdi caur siltuma izstarotājiem, kā arī kondensāta izveidošanos (piemēram, zemgrīdas apsildes cilpās vai radiatoros).

#	Kods	Apraksts
[2.D.2]	[F-OC]	Noslēgšanas vārsts: <ul style="list-style-type: none"> <li>▪ 0 <b>Nē:</b> NEIETEKMĒ telpas darbības režīma nomaīņa uz dzesēšanas režīmu.</li> <li>▪ 1 <b>Jā:</b> aizveras, ja izvēlēts telpas dzesēšanas režīms.</li> </ul>

## 9.5.4 Papildu zona

**Pārskats**

Apakšizvēlnē ir uzskaitīti šādi vienumi:

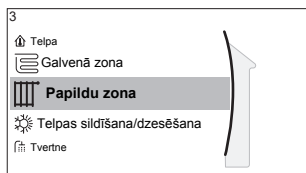

### [3] Papildu zona

Iestatīto vērtību ekrāns

[3.1] Grafiks

[3.2] Sildīšanas grafiks

[3.3] Dzesēšanas grafiks

[3.4] Iestatītās vērtības režīms

[3.5] Sildīšanas NLA līkne

[3.6] Dzesēšanas NLA līkne

[3.7] Starotāja tips

[3.8] Iestatītās vērtības diapazons

[3.9] Regulēšana

[3.A] Termostata tips

[3.B] Delta T

[3.C] NLA līknes veids

#### Iestatīto vērtību ekrāns

Kontrolējiet papildu zonas izplūdes ūdens temperatūru, izmantojot iestatīto vērtību ekrānu [3] **Papildu zona**.

Skatiet šeit: "[9.3.5 Iestatītās vērtības ekrāns](#)" [▶ 126].

#### Grafiks;

Norāda, vai vēlamā izplūdes ūdens temperatūra atbilst grafikam.

Skatiet šeit: "[9.5.3 Galvenā zona](#)" [▶ 141].

#	Kods	Apraksts
[3.1]	N/A	<b>Grafiks:</b> <ul style="list-style-type: none"> <li>▪ Nē;</li> <li>▪ Jā;</li> </ul>

#### Apsildes grafiks

Nosakiet apsildes temperatūras grafiku papildu zonai sadaļā [3.2] **Sildīšanas grafiks**.

Skatiet šeit: "[9.3.7 Grafika ekrāns: Piemērs](#)" [▶ 127].

#### Dzesēšanas grafiks

Nosakiet dzesēšanas temperatūras grafiku papildu zonai sadaļā [3.3] **Dzesēšanas grafiks**.

Skatiet šeit: "[9.3.7 Grafika ekrāns: Piemērs](#)" [▶ 127].

#### Iestatītās vērtības režīms;

Papildu zonas iestatītās vērtības režīmu var neatkarīgi iestatīt no galvenās zonas iestatītās vērtības režīma.

Skatiet šeit: "[Iestatītās vērtības režīms](#);" [▶ 143].

#	Kods	Apraksts
[3.4]	N/A	Iestatītās vērtības režīms: <ul style="list-style-type: none"> <li>▪ Fiksēts;</li> <li>▪ NLA sildīšana, fiksēta dzesēšana;</li> <li>▪ No laikapstākļiem atkarīgs;</li> </ul>

#### NLA līknes veids;

No laikapstākļiem atkarīgo līkni var noteikt, izmantojot **2 punktu** metodi vai **Līknes nobīde** metodi.

Skatiet arī "[9.4.2 2-points curve](#)" [▶ 132] un "[9.4.3 Slope-offset curve](#)" [▶ 133].

Līknes veids papildu zonas izvēlnē ir tikai lasāms. Tas atbilst līknes veidam, kas tiek izmantots galvenai zonai. Tādējādi līknes mainīšana papildu zonai ir jāveic galvenās zonas izvēlnē: [2.E] **NLA līknes veids**.

Skatiet arī "[9.5.3 Galvenā zona](#)" [▶ 141].

#	Kods	Apraksts
[2.E]	N/A	<ul style="list-style-type: none"> <li>▪ 2 punktu;</li> <li>▪ Līknes nobīde.</li> </ul>

#### Apsildes NLA līkne

Iestatiet no laikapstākļiem atkarīgo apsildi papildu zonai (ja [3.4]=1 vai 2):

#	Kods	Apraksts
[3.5]	[0-00] [0-01] [0-02] [0-03]	<p>Iestatiet no laikapstākļiem atkarīgo apsildi:</p> <ul style="list-style-type: none"> <li>▪ <math>T_t</math>: mērķa izplūdes ūdens temperatūra (papildu zona)</li> <li>▪ <math>T_a</math>: āra temperatūra</li> <li>▪ [0-03]: zema āra temperatūra. <math>-40^{\circ}\text{C}\sim+5^{\circ}\text{C}</math></li> <li>▪ [0-02]: augsta āra temperatūra. <math>10^{\circ}\text{C}\sim25^{\circ}\text{C}</math></li> <li>▪ [0-01]: vēlamā izplūdes ūdens temperatūra, kad āra temperatūra ir vienāda ar zemo apkārtējās vides temperatūru vai nokrītas zemāk par zemo apkārtējās vides temperatūru. <math>[9-05]^{\circ}\text{C}\sim[9-06]^{\circ}\text{C}</math> <b>Piezīme:</b> apsildes režīmā šai vērtībai jābūt augstākai par [0-00], jo zemākai āra temperatūrai nepieciešams siltāks ūdens.</li> <li>▪ [0-00]: vēlamā izplūdes ūdens temperatūra, kad āra temperatūra ir vienāda ar augsto apkārtējās vides temperatūru vai ir augstāka par augsto apkārtējās vides temperatūru. <math>[9-05]^{\circ}\text{C}\sim\text{min. } (45, [9-06])^{\circ}\text{C}</math> <b>Piezīme:</b> šai vērtībai ir jābūt zemākai par [0-01], jo augstai āra temperatūrai nepieciešams remdenāks ūdens.</li> </ul>

### Dzesēšanas NLA līkne

Iestatiet no laikapstākļiem atkarīgo dzesēšanu papildu zonai (ja [3.4]=2):

#	Kods	Apraksts
[3.6]	[0-04] [0-05] [0-06] [0-07]	<p>Iestatiet no laikapstākļiem atkarīgo dzesēšanu:</p> <ul style="list-style-type: none"> <li>▪ <math>T_t</math>: mērķa izplūdes ūdens temperatūra (papildu zona)</li> <li>▪ <math>T_a</math>: āra temperatūra</li> <li>▪ [0-07]: zema āra temperatūra. 10°C~25°C</li> <li>▪ [0-06]: augsta āra temperatūra. 25°C~43°C</li> <li>▪ [0-05]: vēlamā izplūdes ūdens temperatūra, kad āra temperatūra ir vienāda ar zemo apkārtējās vides temperatūru vai nokrītas zemāk par zemo apkārtējās vides temperatūru. [9-07]°C~[9-08]°C</li> </ul> <p><b>Piezīme:</b> šai vērtībai ir jābūt augstākai par [0-04], jo zemai āra temperatūrai ir nepieciešams mazāk auksts ūdens.</p> <ul style="list-style-type: none"> <li>▪ [0-04]: vēlamā izplūdes ūdens temperatūra, kad āra temperatūra ir vienāda ar augsto apkārtējās vides temperatūru vai ir augstāka par augsto apkārtējās vides temperatūru. [9-07]°C~[9-08]°C</li> </ul> <p><b>Piezīme:</b> šai vērtībai ir jābūt zemākai par [0-05], jo augstai āra temperatūrai nepieciešams aukstāks ūdens.</p>

### Starotāja tips;

Lai uzzinātu papildinformāciju par **Starotāja tips**, skatiet "9.5.3 Galvenā zona" [▶ 141].

#	Kods	Apraksts
[3.7]	[2-0D]	<p><b>Starotāja tips:</b></p> <ul style="list-style-type: none"> <li>▪ 0: Grīdu apsilde</li> <li>▪ 1: Ventilatora spirāles iekārta</li> <li>▪ 2: Radiators</li> </ul>

Izstarotāja veida iestatījums ietekmē telpas apsildes iestatītās vērtību diapazonu un mērķa delta T apsildei, kā aprakstīts tālāk tabulā.

Papildu zona Starotāja tips	Telpas apsildes iestatītās vērtības diapazons [9-05]~[9-06]	Mērķa delta T apsildei [1-0C]
0: Grīdu apsilde	Maks. 55°C	Mainīgs (skat. [3.B.1])
1: Ventilatora spirāles iekārta	Maks. 55°C	Mainīgs (skat. [3.B.1])
2: Radiators	Maks. 70°C	Nemainīgs 10°C

### Iestatītās vērtības diapazons

Lai uzzinātu papildinformāciju par **Iestatītās vērtības diapazons**, skatiet "9.5.3 Galvenā zona" [▶ 141].

#	Kods	Apraksts
		Galvenās izplūdes ūdens temperatūras zonas izplūdes ūdens temperatūras diapazons (= izplūdes ūdens temperatūras zona ar zemāko izplūdes ūdens temperatūru apsildes darbībai un augstākā izplūdes ūdens temperatūru dzesēšanas darbībai)
[2.8.1]	[9-01]	<b>Sildīšanas minimums:</b> <ul style="list-style-type: none"> <li>15°C~37°C</li> </ul>
[2.8.2]	[9-00]	<b>Sildīšanas maksimums:</b> <ul style="list-style-type: none"> <li>[2-0C]=2 (izstarotāja veids galvenai zonai = radiators) 37°C~70°C</li> <li>Pretējā gadījumā: 37°C~55°C</li> </ul>
[2.8.3]	[9-02]	<b>Dzesēšanas minimums:</b> <ul style="list-style-type: none"> <li>5°C~18°C</li> </ul>
[2.8.4]	[9-03]	<b>Dzesēšanas maksimums:</b> <ul style="list-style-type: none"> <li>18°C~22°C</li> </ul>

### Regulēšana;

Vadības veids papildu zonai ir tikai lasāms. To nosaka galvenās zonas vadības veids.

Skatiet šeit: "9.5.3 Galvenā zona" [▶ 141].

#	Kods	Apraksts
[3.9]	N/A	<b>Regulēšana:</b> <ul style="list-style-type: none"> <li><b>Izplūstošais ūdens</b>, ja galvenās zonas vadības veids ir <b>Izplūstošais ūdens</b>.</li> <li><b>Ārējais telpas termostats</b>, ja galvenās zonas vadības veids ir: <ul style="list-style-type: none"> <li>Ārējais telpas termostats vai</li> <li>Telpas termostats.</li> </ul> </li> </ul>

### Termostata tips

Spēkā tikai ārējā telpas termostata vadības gadījumā.

Skatiet arī "9.5.3 Galvenā zona" [▶ 141].

#	Kods	Apraksts
[3.A]	[C-06]	Ārējā telpas termostata veids papildu zonai: <ul style="list-style-type: none"> <li>1: <b>1 kontakts</b>. Pieslēgts tikai pie 1 digitālās ievades (X2M/35a)</li> <li>2: <b>2 kontakti</b>. Pieslēgts pie 2 digitālām ievadēm (X2M/34a un X2M/35a)</li> </ul>

### Izplūdes ūdens temperatūra: Delta T

Papildinformāciju skatiet šeit: "9.5.3 Galvenā zona" [▶ 141].

#	Kods	Apraksts
[3.B.1]	[1-0C]	<b>Delta T sildīšana:</b> Lai apsildes režīmā siltuma izstarotāji darbotos atbilstoši, nepieciešama minimāla temperatūras starpība. <ul style="list-style-type: none"> <li>▪ Ja [2-0D]=2, tad tā ir fiksēta uz 10°C</li> <li>▪ Citos gadījumos: 3°C~10°C</li> </ul>
[3.B.2]	[1-0E]	<b>Temperatūru starpība dzesēšanas laikā:</b> Lai dzesēšanas režīmā siltuma izstarotāji darbotos atbilstoši, nepieciešama minimāla temperatūras starpība. <ul style="list-style-type: none"> <li>▪ 3°C~10°C</li> </ul>

### 9.5.5 Telpu apsilde/dzesēšana

#### Pārskats

Apakšizvēlnē ir uzskaitīti šādi vienumi:

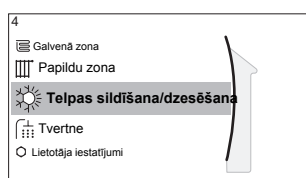

#### [4] Telpas sildīšana/dzesēšana

- [4.1] Darbības režīms
- [4.2] Darbības režīma grafiks
- [4.3] Darbības diapazons
- [4.4] Zonu skaits
- [4.5] Sūkņa darbības režīms
- [4.6] Iekārtas tips
- [4.7] Sūkņa ierobežojums
- [4.8] Sūkņa ierobežojums
- [4.9] Sūknis ārpus diapazona
- [4.A] Paaugstinājums ap 0°C
- [4.B] Pārsniegšana
- [4.C] Pretsasalšanas

#### Par telpu darbības režīmiem

Jūsu iekārta var būt apsildes vai apsildes/dzesēšanas modelis:

- Ja jūsu iekārta ir apsildes modelis, tā var nodrošināt telpu apsildi.
- Ja jūsu iekārta ir apsildes/dzesēšanas modelis, tā var nodrošināt telpu apsildi un dzesēšanu. Jums ir jānorāda sistēmai, kuru darbības režīmu izmantot.

#### Lai noteiktu, vai apsildes/dzesēšanas siltumsūkņa modelis ir uzstādīts

<b>1</b>	Pārejiet pie [4]: <b>Telpas sildīšana/dzesēšana.</b>	
<b>2</b>	Pārbaudiet, vai [4.1] <b>Darbības režīms</b> ir sarakstā un rediģējams. Ja ir, apsildes/dzesēšanas siltumsūkņa modelis ir uzstādīts.	

Lai norādītu sistēmai, kuru telpu darbības režīmu izmantot, jūs varat:

Veicamās darbības	Atrašanās vieta
Pārbaudiet, kurš darbības režīms šobrīd tiek izmantots.	Sākuma ekrāns

Veicamās darbības	Atrašanās vieta
Iestatiet telpu apsildes darbības režīmu pastāvīgi.	Galvenā izvēlne
Ierobežojiet automātisko pārslēgšanos atbilstoši mēneša grafikam.	

### Lai pārbaudītu, kāds telpu darbības režīms šobrīd tiek izmantots, rīkojieties, kā aprakstīts tālāk.



Telpas darbības režīms ir parādīts sākuma ekrānā:

- Ja ierīce ir apsildes režīmā, ir redzama ikona ☀.
- Ja ierīce ir dzesēšanas režīmā, ir redzama ikona ❄.

Statusa indikators norāda uz to, vai iekārta šobrīd darbojas:

- Ja iekārta nedarbojas, statusa indikators pulsēs zilā krāsā ar aptuveni 5 sekunžu intervālu.
- Ja iekārta darbojas, statusa indikators iedegsies zilā krāsā.

### Telpas ekspluatācijas režīma iestatīšana

1	Pārejiet pie [4.1]: <b>Telpas sildīšana/dzesēšana &gt; Darbības režīms</b>	
2	Atlasiet kādu no tālāk norādītajām opcijām: <ul style="list-style-type: none"> <li>▪ <b>Sildīšana:</b> Tikai apsildes režīms</li> <li>▪ <b>Dzesēšana:</b> Tikai dzesēšanas režīms</li> <li>▪ <b>Automātiski:</b> Darbības režīms automātiski pārslēdzas atkarībā no āra temperatūras. Ierobežots atbilstoši darbības režīma grafikam.</li> </ul>	





Apsildes/dzesēšanas automātiskā pārslēgšana ir pieejama tikai:

- Reversīvie modeļi
- Tikai apsildes modeļi+pārveides komplekts (EKHVCONV2)

Kad ir atlasīts **Automātiski**, iekārta pārslēdz darbības režīmu, pamatojoties uz **Darbības režīma grafiks** [4.2]. Šajā grafikā gala lietotājs norāda, kāda darbība ir atļauta katram mēnesim.

### Lai ierobežotu automātisko pārslēgšanos atbilstoši grafikam

**Nosacījumi:** Iestatiet telpas darbības režīmu uz **Automātiski**.

1	Pārejiet pie [4.2]: <b>Telpas sildīšana/dzesēšana &gt; Darbības režīma grafiks</b> .	
2	Atlasiet mēnesi.	
3	Katram mēnesim atlasiet opciju: <ul style="list-style-type: none"> <li>▪ <b>Reversīvs:</b> Nav ierobežots</li> <li>▪ <b>Tikai sildīšana:</b> Ierobežots</li> <li>▪ <b>Tikai dzesēšana:</b> Ierobežots</li> </ul>	
4	Apstipriniet izmaiņas.	

**Piemērs: Pārslēgšanās ierobežojumi**

Kur	Ierobežojums
Aukstās sezonas laikā. <b>Piemērs:</b> Oktobris, novembris, decembris, janvāris, februāris un marts.	Tikai sildīšana;
Siltās sezonas laikā. <b>Piemērs:</b> Jūnijs, jūlijs un augusts.	Tikai dzesēšana;
Starp auksto un silto sezonu. <b>Piemērs:</b> Aprīlis, maijs un septembris.	Reversīvs;

Iekārta nosaka darbības režīmu pēc āra temperatūras, ja:

- **Darbības režīms=Automātiski** un
- **Darbības režīma grafiks=Reversīvs.**

Iekārta nosaka darbības režīmu tā, ka tā vienmēr būs tālāk norādītajos darbības diapazonos:

- **Telpas sildīšanas izslēgšanas temperatūra;**
- **Telpas dzesēšanas izslēgšanas temperatūra.**

Āra temperatūra ir vidējā pēc laika. Ja āra temperatūra nokrītas, darbības režīms pārslēgsies uz apsildi un otrādi.

Ja āra temperatūra ir starp **Telpas sildīšanas izslēgšanas temperatūra** un **Telpas dzesēšanas izslēgšanas temperatūra**, darbības režīms paliek nemainīgs.

**Darbības diapazons**

Atkarībā no vidējās āra temperatūras iekārtas telpas apsildes vai telpas dzesēšanas darbība ir aizliegta.

#	Kods	Apraksts
[4.3.1]	[4-02]	<b>Telpas sildīšanas izslēgšanas temperatūra:</b> kad vidējā āra temperatūra paaugstinās virs šīs vērtības, telpu apsilde tiek izslēgta. <sup>(a)</sup> <ul style="list-style-type: none"> <li>▪ 14°C~35°C</li> </ul>
[4.3.2]	[F-01]	<b>Telpas dzesēšanas izslēgšanas temperatūra:</b> kad vidējā āra temperatūra nokrītas zem šīs vērtības, telpu dzesēšana tiek izslēgta. <sup>(a)</sup> <ul style="list-style-type: none"> <li>▪ 10°C~35°C</li> </ul>

<sup>(a)</sup> Šis iestatījums tiek lietots arī automātiskai apsildes/dzesēšanas pārslēgšanai.

**Izņēmums:** Ja sistēma ir konfigurēta telpas termostata vadības režīmā ar vienu izplūdes ūdens temperatūras zonu un ātriem siltuma izstarotājiem, tad darbības režīms mainīsies atkarībā no izmērītās iekštelpu temperatūras. Papildus vēlamai telpu apsildes/dzesēšanas temperatūrai uzstādītājs iestata histerēzes vērtību (piemēram, kad notiek apsilde, šī vērtība ir saistīta ar vēlamo dzesēšanas temperatūru) un nobīdes vērtību (piemēram, kad notiek apsilde, šī vērtība ir saistīta ar vēlamo apsildes temperatūru).

**Piemērs:** Iekārta ir konfigurēta šādi:

- Vēlamā telpas temperatūra apsildes režīmā: 22°C

- Vēlamā telpas temperatūra dzesēšanas režīmā: 24°C
- Histerēzes vērtība: 1°C
- Nobīde: 4°C

Pārslēgšanās no apsildes uz dzesēšanu notiks tad, kad telpas temperatūra paaugstināsies virs maksimālās vēlamās dzesēšanas temperatūras, kam ir pieskaitīta histerēzes vērtība (tādējādi 24+1=25°C), un vēlamās apsildes temperatūras, kam ir pieskaitīta nobīdes vērtība (tādējādi 22+4=26°C).

Un otrādi, pārslēgšanās no dzesēšanas uz apsildi notiks tad, kad telpas temperatūra nokritīsies zem minimālās vēlamās apsildes temperatūras, no kuras ir atņemta histerēzes vērtība (tādējādi 22-1=21°C), un vēlamās dzesēšanas temperatūras, no kuras ir atņemta nobīdes vērtība (tādējādi 24-4=20°C)

Aizsarga taimeris novērš pārāk biežu maiņu no apsildes uz dzesēšanu un otrādi.

#	Kods	Apraksts
No iekštelpu temperatūras atkarīgi pārslēgšanas iestatījumi. Pieejams tikai tad, kad ir atlasīts <b>Automātiski</b> un sistēma ir konfigurēta telpas termostata vadības režīmā ar 1 izplūdes ūdens temperatūras zonu un ātriem siltuma izstarotājiem.		
N/A	[4-0B]	Histerēze: nodrošina, ka pārslēgšana notiek tikai tad, kad nepieciešams. Telpas darbība no dzesēšanas uz apsildi pārslēdzas tikai tad, kad telpas temperatūra paaugstinās virs vēlamās dzesēšanas temperatūras, kurai pieskaitīta histerēzes vērtība. ▪ Diapazons: 1°C~10°C
N/A	[4-0D]	Nobīde: nodrošina, ka vienmēr tiek sasniegta aktīvā vēlamā telpas temperatūra. Apsildes režīmā telpas darbība pārslēdzas tikai tad, kad telpas temperatūra paaugstinās virs vēlamās apsildes temperatūras, kurai pieskaitīta nobīdes vērtība. ▪ Diapazons: 1°C~10°C

### Zonu skaits

Sistēma var piegādāt izplūdes ūdeni līdz pat 2 ūdens temperatūras zonām. Konfigurācijas laikā ir jāiestata ūdens zonu skaits.



#### INFORMĀCIJA

**Jaukšanas stacija.** Ja jūsu sistēmas izkārtojumā ir 2 LWT zonas, jums ir jāuzstāda jaukšanas stacija galvenās LWT zonas priekšā.

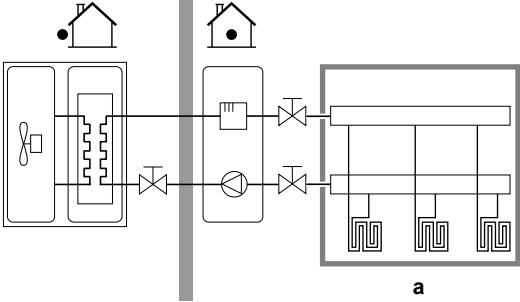
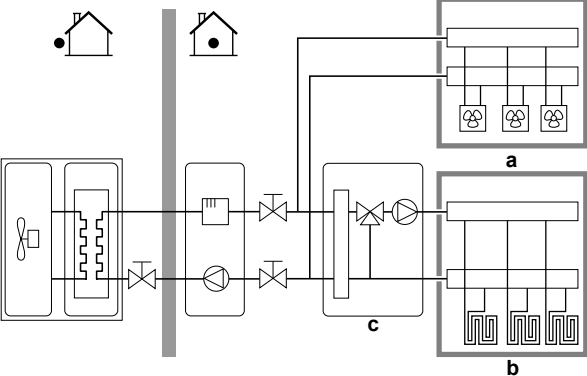
#	Kods	Apraksts
[4.4]	[7-02]	<p>▪ <b>0: Viena zona</b> Tikai viena izplūdes ūdens temperatūras zona:</p>  <p><b>a</b> Galvenā LWT zona</p>
[4.4]	[7-02]	<p>▪ <b>1: Dubultā zona</b> Divas izplūdes ūdens temperatūras zonas. Galvenā izplūdes ūdens temperatūras zona sastāv no augstākas noslodzes siltuma izstarotājiem un jaukšanas stacijas, kas nodrošina vēlamo izplūdes ūdens temperatūru. Apsildes režīmā:</p>  <p><b>a</b> Papildu LWT zona; augstākā temperatūra <b>b</b> Galvenā LWT zona; zemākā temperatūra <b>c</b> Jaukšanas stacija</p>



#### UZMANĪBU!

Ja sistēma NETIEK konfigurēta tālāk norādītajā veidā, tad var rasties siltuma izstarotāju bojājumi. Ja ir 2 zonas, tad ir svarīgi, lai apsildes režīmā:

- zona ar zemāko ūdens temperatūru tiktu konfigurēta kā galvenā zona, un
- zona ar augstāko ūdens temperatūru tiktu konfigurēta kā papildu zona.



#### UZMANĪBU!

Ja ir 2 zonas un izstarotāju veidi ir nepareizi konfigurēti, ūdens ar augstu temperatūru var tikt novirzīts uz zemas temperatūras izstarotāju (zemgrīdas apsilde). Lai no tā izvairītos:

- Uztādiat termostata vārstu, lai nepieļautu pārāk augstu temperatūru zemas temperatūras izstarotājā.
- Pārlicinieties, ka pareizi iestatījāt izstarotāju veidus galvenajai zonai [2.7] un papildu zonai [3.7] atbilstoši pieslēgtajam izstarotājam.

### Sūkņa darbības režīms

Ja lietotāja saskarnē ir IZSLĒGTA telpas apsildes/dzesēšanas darbība, sūknis vienmēr ir IZSLĒGTS. Ja telpas apsildes/dzesēšanas darbība ir IESLĒGTA, varat izvēlēties no šādiem darbības režīmiem:

#	Kods	Apraksts
[4.5]	[F-0D]	<p><b>Sūkņa darbības režīms:</b></p> <ul style="list-style-type: none"> <li>0 <b>Nepārtraukts:</b> pastāvīga sūkņa darbība neatkarīgi no sildīšanas IESLĒGŠANAS vai IZSLĒGŠANAS stāvokļa. <b>Piezīme:</b> Pastāvīgai sūkņa darbībai ir nepieciešams vairāk enerģijas nekā parauga vai pieprasījuma sūkņa darbībai.</li> </ul> <p><b>a</b> Telpas apsildes/dzesēšanas vadība  <b>b</b> Izsl.  <b>c</b> Iesl.  <b>d</b> Sūkņa darbība</p>
[4.5]	[F-0D]	<ul style="list-style-type: none"> <li>1 <b>Pēc parauga:</b> sūknis ir IESLĒGTS, ja pastāv apsildes vai dzesēšanas pieprasījums, jo izplūdes temperatūra vēl nav sasniegusi vēlamo temperatūru. Ja sildīšana ir IZSLĒGTA, sūknis darbojas ik pēc 3 minūtēm, lai pārbaudītu ūdens temperatūru un pieprasītu apsildi vai dzesēšanu, ja nepieciešams. <b>Piezīme:</b> Paraugs ir pieejams TIKAI izplūdes ūdens temperatūras vadības gadījumā.</li> </ul> <p><b>a</b> Telpas apsildes/dzesēšanas vadība  <b>b</b> Izsl.  <b>c</b> Iesl.  <b>d</b> LWT temperatūra  <b>e</b> Faktiskais  <b>f</b> Vēlamais  <b>g</b> Sūkņa darbība</p>

#	Kods	Apraksts
[4.5]	[F-0D]	<ul style="list-style-type: none"> <li>2 Pēc pieprasījuma: sūkņa darbība, ņemot vērā pieprasījumu. <b>Piemērs:</b> Izmantojot telpas termostatu un termostatu, tiek izveidots sildīšanas IESLĒGŠANAS/IZSLĒGŠANAS stāvoklis. <b>Piezīme:</b> NAV pieejams izplūdes ūdens temperatūras vadības gadījumā.</li> </ul> <p>a Telpas apsildes/dzesēšanas vadība b Izsl. c Iesl. d Apsildes pieprasījums (no ārējā telpas termostata vai telpas termostata) e Sūkņa darbība</p>

### Iekārtas tips

Šajā izvēlnes daļā var nolasīt, kāda veida iekārta tiek izmantota:

#	Kods	Apraksts
[4.6]	[E-02]	<p>Iekārtas tips:</p> <ul style="list-style-type: none"> <li>0 Reversīvs</li> <li>1 Tikai sildīšana</li> </ul>

### Sūkņa ierobežojums

Sūkņa ātruma ierobežojums [9-0D] definē maksimālo sūkņa ātrumu. Normālos apstākļos noklusējuma iestatījumu NEDRĪKST mainīt. Sūkņa ātruma ierobežojums tiek ignorēts, kad plūsmas ātrums ir minimālās plūsmas diapazonā (kļūda 7H).

#	Kods	Apraksts
[4.7]	[9-0D]	<p>Sūkņa ierobežojums:</p> <ul style="list-style-type: none"> <li>0: Bez ierobežojuma</li> <li>1~4: vispārīgs ierobežojums. Visos apstākļos ir ierobežojums. Nepieciešamā delta T kontrole un komforts NETIEK garantēts.</li> <li>5~8: ierobežojums, ja nav izpildmehānismu. Ja nav apsildes izvades, sūkņa ātruma ierobežojums tiek piemērots. Ja pastāv apsildes izvade, sūkņa ātrums tiek noteikts tikai ar delta T saistībā ar nepieciešamo kapacitāti. Šo ierobežojumu diapazonā delta T ir iespējams un komforts tiek garantēts.</li> </ul>

Maksimālās vērtības ir atkarīgas no iekārtas veida:

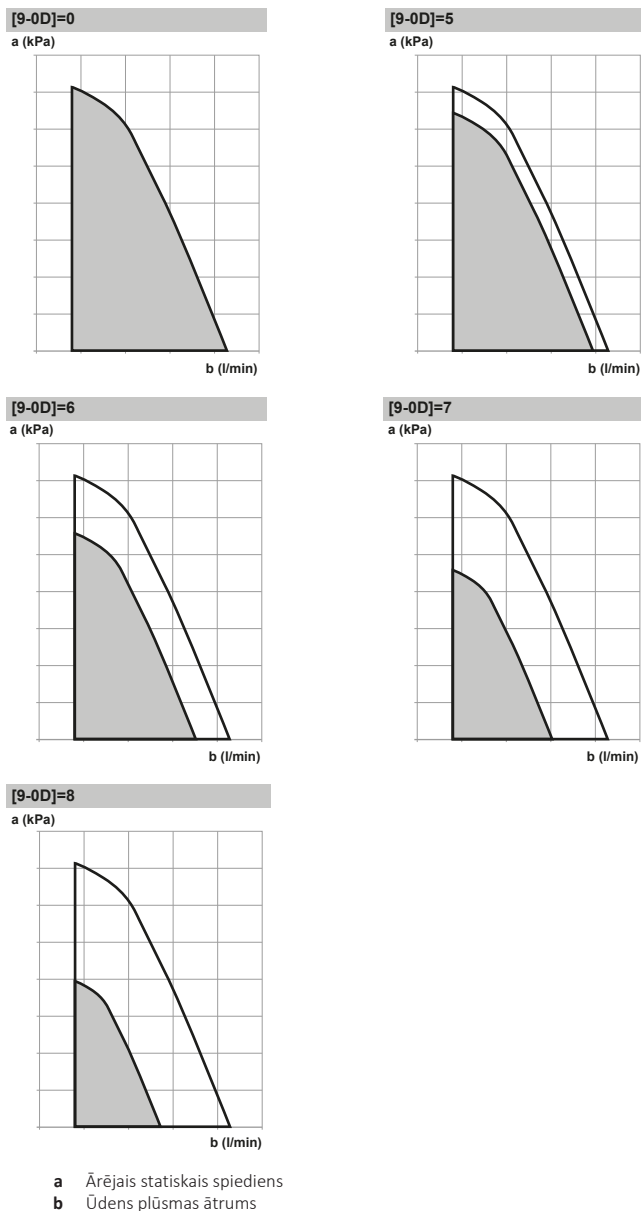

### Sūknis ārpus diapazona

Ja sūkņa darbība ir atspējota, sūkņa darbība tiks apturēta, kad āra temperatūra ir augstāka par **Telpas sildīšanas izslēgšanas temperatūra [4-02]** iestatīto vērtību, vai kad āra temperatūra nokrīt zem **Telpas dzesēšanas izslēgšanas temperatūra [F-01]** iestatītās vērtības. Kad sūkņa darbība ir iespējota, sūkņa darbība ir iespējama visās āra temperatūras vērtībās.

#	Kods	Apraksts
[4.9]	[F-00]	Sūkņa darbība: <ul style="list-style-type: none"> <li>0: atspējots, ja āra temperatūra ir augstāka par [4-02] vai zemāka nekā [F-01] atkarībā no apsildes/dzesēšanas darbības režīma.</li> <li>1: iespējams visās āra temperatūras vērtībās.</li> </ul>

### Paaugstinājums ap 0°C;

Izmantojiet šo iestatījumu, lai kompensētu kūstoša ledus vai sniega iztvaikošanas rezultātā radušos iespējamus ēkas siltuma zudumus. (Piemēram, aukstā reģiona valstīs).

Apsildes darbības laikā vēlamā izplūdes ūdens temperatūra tiek lokāli paaugstināta āra temperatūras 0°C robežās. Šo kompensēšanu var atlasīt, kad izmantojat absolūto vai no laikapstākļiem atkarīgu vēlamā temperatūru (skatiet attēlu tālāk).

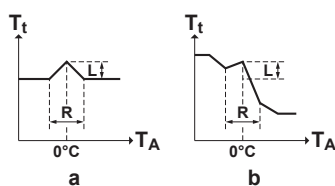

a Absolūti vēlamā izplūdes ūdens temperatūra  
b No laikapstākļiem atkarīga vēlamā izplūdes ūdens temperatūra

#	Kods	Apraksts
[4.A]	[D-03]	<p>Paaugstinājums ap 0°C:</p> <ul style="list-style-type: none"> <li>▪ 0: NĒ</li> <li>▪ 1: palielinājums 2°C, intervāls 4°C</li> <li>▪ 2: palielinājums 4°C, intervāls 4°C</li> <li>▪ 3: palielinājums 2°C, intervāls 8°C</li> <li>▪ 4: palielinājums 4°C, intervāls 8°C</li> </ul>

#### Pārsniegšana;

Šī funkcija nosaka, cik daudz ūdens temperatūra var paaugstināties virs vēlamās izplūdes ūdens temperatūras, pirms kompresors pārtrauc darboties. Kompresors atsāk darboties, kad izplūdes ūdens temperatūra nokrītas zem vēlamās izplūdes ūdens temperatūras. Šī funkcija ir pieejama TIKAI apsildes režīmā.

#	Kods	Apraksts
[4.B]	[9-04]	<p>Pārsniegšana:</p> <ul style="list-style-type: none"> <li>▪ 1°C~4°C</li> </ul>

#### Pretasalšanas

Telpu aizsardzība pret aizsalšanu [1.4] novērš pārāk lielu telpas atdzišanu. Lai uzzinātu papildinformāciju par telpas aizsardzību pret aizsalšanu, skatiet "9.5.2 Telpa" [▶ 137].

## 9.5.6 Tvertne

#### Pārskats

Apakšizvēlnē ir uzskaitīti šādi vienumi:

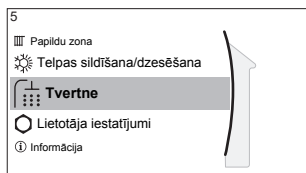

## [5] Tvertne

Iestatīto vērtību ekrāns

[5.1] Jaudīga darbība

[5.2] Komforta iestatītā vērtība

[5.3] Eko iestatītā vērtība

[5.4] Atkārtotās uzsildīšanas iestatītā vērtība

[5.5] Grafiks

[5.6] Uzsildīšanas režīms

[5.7] Dezinfekcija

[5.8] Maksimums

[5.9] Histerēze

[5.A] Histerēze

[5.B] Iestatītās vērtības režīms

[5.C] NLA līkne

[5.D] Starpība



### INFORMĀCIJA

Lai tvertni varētu atkausēt, minimālā ieteicamā tvertnes temperatūra ir 35°C.

### Tvertnes iestatītās vērtības ekrāns

Jūs varat iestatīt karstā ūdens temperatūru, izmantojot iestatītās vērtības ekrānu. Lai uzzinātu papildinformāciju par šo darbību, skatiet "[9.3.5 Iestatītās vērtības ekrāns](#)" [▶ 126].

### Jaudīga darbība

Jūs varat izmantot jaudīgo režīmu, lai nekavējoties sāktu ūdens uzsildīšanu līdz sākotnēji iestatītai vērtībai (komfortablā uzglabāšana). Tomēr tādējādi tiek patērēta papildu enerģija. Ja jaudīgais režīms ir aktīvs, būs redzams sākuma ekrānā.

### Lai aktivizētu jaudīgo režīmu

Aktivizējiet vai deaktivizējiet **Jaudīga darbība** šādā veidā:

1	Pārejiet pie [5.1]: Tvertne > Jaudīga darbība	
2	Jaudīgo režīmu Izs1. vai Ies1..	

Lietošanas piemērs. Jums nekavējoties ir nepieciešam vairāk karstā ūdens

Ja jums ir tālāk norādītā situācija:

- Jau esat iztērējis lielāko daļu karstā ūdens.
- Jums nav laika gaidīt līdz nākamajai plānotajai darbībai, lai uzsildītu karstā ūdens tvertni.

Pēc tam jūs varat aktivizēt karstā ūdens jaudīgo režīmu.

**Priekšrocība:** karstā ūdens tvertne nekavējoties sāk ūdens uzsildīšanu līdz sākotnēji iestatītai vērtībai (komfortablā uzglabāšana).

**INFORMĀCIJA**

Kad jaudīgais režīms ir aktīvs, pastāv nozīmīgs apsildes/dzesēšanas un kapacitātes nepietiekamības komforta problēmu risks. Biežas karstā ūdens izmantošanas gadījumā radīsies bieži un gari telpas apsildes/dzesēšanas pārrāvumi.

**Komforta iestatītā vērtība;**

Pieejams tikai tad, kad karstā ūdens sagatavošana ir **Tikai grafiks** vai **Grafiks + atkārtotā uzsildīšana**. Kad programmējat grafiku, varat izmantot komforta iestatīto vērtību kā sākotnēji iestatīto vērtību. Ja vēlāk vēlaties mainīt uzglabāšanas iestatīto vērtību, jums tas jādara tikai vienā vietā.

Tvertne uzsils līdz brīdim, kad tiks sasniegta **komfortablās uzglabāšanas temperatūra**. Ja ir iēplānota komforta darbība, vēlamā temperatūra ir augstāka.

Papildus varat programmēt uzglabāšanas apturēšanu. Šī funkcija aptur tvertnes uzsildīšanu pat tad, ja iestatītā vērtība NETIEK sasniegta. Uzglabāšanas apturēšanu ieprogrammējiet tikai tad, kad tvertnes uzsildīšana nav vēlama.

#	Kods	Apraksts
[5.2]	[6-0A]	<b>Komforta iestatītā vērtība:</b> ▪ 30°C~[6-0E]°C

**Eko iestatītā vērtība;**

**Ekonomiskās uzglabāšanas temperatūra** norāda zemāko vēlamā tvertnes temperatūru. Tā ir vēlamā temperatūra, kad ekonomiskās uzglabāšanas darbība tiek plānota (ieteicams dienas laikā).

#	Kods	Apraksts
[5.3]	[6-0B]	<b>Eko iestatītā vērtība:</b> ▪ 30°C~min. (50,[6-0E])°C

**Atkārtotās uzsildīšanas iestatītā vērtība;**

**Vēlamā tvertnes atkārtotās uzsildīšanas temperatūra** tiek lietota tālāk norādītajos gadījumos:

- režīmā **Grafiks + atkārtotā uzsildīšana**, atkārtotās uzsildīšanas režīmā: garantētā minimālā tvertnes temperatūra tiek iestatīta ar **Atkārtotās uzsildīšanas iestatītā vērtība**, atņemot atkārtotās uzsildīšanas histerēzi. Ja tvertnes temperatūra nokrītas zem šīs vērtības, tvertne tiek uzsildīta.
- komfortablās uzglabāšanas laikā, lai piešķirtu prioritāti karstā ūdens sagatavošanai. Kad tvertnes temperatūra paaugstinās virs šīs vērtības, karstā ūdens sagatavošana un telpas apsilde/dzesēšana tiek izpildīta secīgi.

#	Kods	Apraksts
[5.4]	[6-0C]	<b>Atkārtotās uzsildīšanas iestatītā vērtība:</b> ▪ 30°C~min. (50,[6-0E])°C

**Grafiks**

Jūs varat iestatīt tvertnes temperatūras grafiku, izmantojot grafika ekrānu. Lai uzzinātu papildinformāciju par šo ekrānu, skatiet "**9.3.7 Grafika ekrāns: Piemērs**" [▶ 127].

**Uzsildīšanas režīms;**

Karsto ūdeni var sagatavot 3 dažādos veidos. Tie atšķiras viens no otra ar to, kā vēlamā tvertnes temperatūra tiek iestatīta un kā ierīce pie tās darbojas.

#	Kods	Apraksts
[5.6]	[6-0D]	<b>Uzsildīšanas režīms:</b> <ul style="list-style-type: none"> <li>▪ <b>0 Tikai atkārtotā uzsildīšana:</b> ir atļauta tikai atkārtotas uzsildīšanas darbība.</li> <li>▪ <b>1 Grafiks + atkārtotā uzsildīšana:</b> karstā ūdens tvertne tiek uzsildīta atbilstoši grafikam, un starp plānotajiem uzsildīšanas cikliem ir iespējama atkārtota uzsildīšana.</li> <li>▪ <b>2 Tikai grafiks:</b> karstā ūdens tvertni var uzsildīt TIKAI saskaņā ar grafiku.</li> </ul>

Detalizētāku informāciju skatiet ekspluatācijas rokasgrāmatā.

**Dezinfekcija;**

Tiek piemērots uzstādītajām sistēmām ar karstā ūdens tvertni.

Izmantojot dezinfekcijas funkciju, periodiski karstā ūdens tvertni uzkaršējot līdz noteiktai temperatūrai, tiek veikta karstā ūdens tvertnes dezinfekcija.

**UZMANĪBU!**

Dezinfekcijas funkcijas iestatījumus NEPIECIEŠAMS konfigurēt uzstādītājam atbilstoši spēkā esošajiem noteikumiem.

#	Kods	Apraksts
[5.7.1]	[2-01]	<b>Aktivizācija:</b> <ul style="list-style-type: none"> <li>▪ 0: Nē</li> <li>▪ 1: Jā</li> </ul>
[5.7.2]	[2-00]	<b>Darbības diena:</b> <ul style="list-style-type: none"> <li>▪ 0: Katru dienu</li> <li>▪ 1: Pirmdien</li> <li>▪ 2: Otrdien</li> <li>▪ 3: Trešdien</li> <li>▪ 4: Ceturtdien</li> <li>▪ 5: Piektdien</li> <li>▪ 6: Sestdien</li> <li>▪ 7: Svētdien</li> </ul>
[5.7.3]	[2-02]	<b>Uzsākšanas laiks;</b>
[5.7.4]	[2-03]	<b>Tvertnes iestatītā vērtība:</b> 60°C
[5.7.5]	[2-04]	<b>Ilgums:</b> 40~60 minūtes

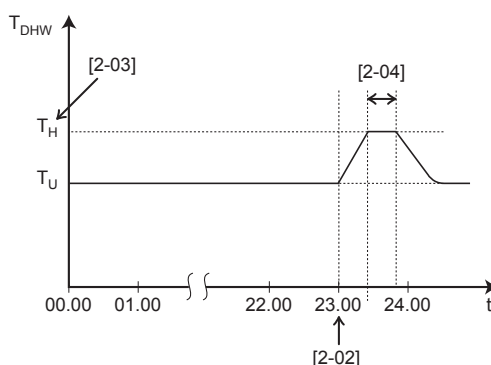

$T_{DHW}$  Karstā ūdens temperatūra  
 $T_U$  Lietotāja iestatītās vērtības temperatūra  
 $T_H$  Augstākā iestatītās vērtības temperatūra [2-03]  
 $t$  Laiks



### BRĪDINĀJUMS

Ņemiet vērā, ka karstā ūdens temperatūra karstā ūdens krānā ir vienāda ar vērtību, kas atlasīta iestatījumā [2-03] pēc dezinfekcijas darbības.

Kad augsta karstā ūdens temperatūra var radīt traumu risku, pie karstā ūdens tvertnes karstā ūdens izvada ir jāuzstāda jaucējvārsts (iegādājams atsevišķi). Šim jaucējvārstam ir jānodrošina, ka karstā ūdens temperatūra nekad nevar būt augstāka par iestatīto maksimumu. Maksimālai atļautajai karstā ūdens temperatūrai ir jābūt atlasītai atbilstoši piemērojamiem tiesību aktiem.



### UZMANĪBU!

Nodrošiniet, lai dezinfekcijas funkcijas sākuma laiku [5.7.3] ar noteikto ilgumu [5.7.5] NEVARĒTU pārtraukt iespējamie karstā ūdens padeves pieprasījumi.



### PAZIŅOJUMS

**Dezinfekcijas režīms.** Pat ja IZSLĒGSIET tvertnes sildīšanas darbību ([C.3]: **Darbība** > **Tvertne**), dezinfekcijas režīms paliks aktīvs. Tomēr, ja to IZSLĒGSIET dezinfekcijas procesa laikā, radīsies AH kļūda.



### INFORMĀCIJA

Ja parādīts kļūdas kods AH un nav radušies dezinfekcijas funkcijas traucējumi karstā ūdens izlaišanas dēļ, ieteicamas tālāk norādītās darbības:

- Ja ir atlasīts režīms **Tikai atkārtotā uzsildīšana** vai **Grafiks + atkārtotā uzsildīšana**, ieteicams programmēt dezinfekcijas funkcijas palaišanu vismaz 4 stundas vēlāk nekā pēdējā paredzamā lielā karstā ūdens izlaišana. Šo palaišanu var iestatīt ar uzstādītāja iestatījumiem (dezinfekcijas funkcija).
- Ja ir atlasīts režīms **Tikai grafiks**, ieteicams programmēt **Eko** darbību 3 stundas pirms dezinfekcijas funkcijas plānotās palaišanas, lai iepriekš uzsildītu tvertni.



### INFORMĀCIJA

Dezinfekcijas funkcija tiek atsākta, ja karstā ūdens temperatūra šajā laikā nokrītas 5°C zem dezinfekcijas mērķa temperatūras.

### Maksimālais DHW temperatūras iestatīšanas punkts

Maksimālā temperatūra, ko lietotāji var atlasīt karstajam ūdenim. Šo iestatījumu varat izmantot, lai ierobežotu temperatūru karstā ūdens krānos.

**INFORMĀCIJA**

Karstā ūdens tvertnes dezinfekcijas laikā DHW temperatūra var pārsniegt šo maksimālo temperatūru.

**INFORMĀCIJA**

Ierobežojiet maksimālo karstā ūdens temperatūru atbilstoši piemērojamajiem tiesību aktiem.

#	Kods	Apraksts
[5.8]	[6-0E]	<b>Maksimums:</b> Maksimālā temperatūra, ko lietotāji var atlasīt karstajam ūdenim. Šo iestatījumu varat izmantot, lai ierobežotu temperatūru karstā ūdens krānos. Maksimālā temperatūra NAV piemērojama dezinfekcijas funkcijas lietošanas laikā. Skatiet informāciju par dezinfekcijas funkciju.

**Histerēze;**

Var iestatīt tālāk norādīto IESLĒGŠANAS histerēzi.

**Siltumsūkņa IESLĒGŠANAS histerēze**

Pieejams, kad karstā ūdens sagatavošana notiek tikai ar atkārtotu uzsildīšanu. Kad tvertnes temperatūra nokrītas zem atkārtotās uzsildīšanas temperatūras, no kuras atņemta siltumsūkņa IESLĒGŠANAS histerēzes temperatūra, tvertne uzsilst līdz atkārtotās uzsildīšanas temperatūrai.

Minimālā IESLĒGŠANAS temperatūra ir 20°C, arī tad, ja histerēzes iestatītā vērtība ir mazāka par 20°C.

#	Kods	Apraksts
[5.9]	[6-00]	Siltumsūkņa IESLĒGŠANAS histerēze <ul style="list-style-type: none"> <li>2°C~40°C</li> </ul>

**Atkārtotas uzsildīšanas histerēze**

Pieejams, kad karstā ūdens sagatavošana ir plānota+notiek atkārtota uzsildīšana. Kad tvertnes temperatūra nokrītas zem atkārtotās uzsildīšanas temperatūras, no kuras atņemta atkārtotās uzsildīšanas histerēzes temperatūra, tvertne uzsilst līdz atkārtotās uzsildīšanas temperatūrai.

#	Kods	Apraksts
[5.A]	[6-08]	Atkārtotas uzsildīšanas histerēze <ul style="list-style-type: none"> <li>2°C~20°C</li> </ul>

**Iestatītās vērtības režīms;**

#	Kods	Apraksts
[5.B]	N/A	Iestatītās vērtības režīms: <ul style="list-style-type: none"> <li>Fiksēts.</li> <li>No laikapstākļiem atkarīgs.</li> </ul>

**NLA līkne;**

Ja ir aktīva no laikapstākļiem atkarīgā darbība, vēlamā tvertnes temperatūra tiek noteikta automātiski atbilstoši vidējai āra temperatūrai: zemā āra temperatūrā tvertnes temperatūra ir paaugstināta, jo ūdens ir aukstāks, un otrādi.

Ja notiek **Tikai grafiks** vai **Grafiks + atkārtotā uzsildīšana** režīma karstā ūdens sagatavošana, komfortablās uzglabāšanas temperatūra ir atkarīga no laikapstākļiem (atbilstoši no laikapstākļiem atkarīgai līknei), ekonomiskā uzglabāšana un atkārtotas uzsildīšanas temperatūra NAV atkarīga no laikapstākļiem.

Ja notiek **Tikai atkārtotā uzsildīšana** karstā ūdens sagatavošana, vēlamā tvertnes temperatūra ir atkarīga no laikapstākļiem (atbilstoši no laikapstākļiem atkarīgai līknei). Laikā, kad notiek no laikapstākļiem atkarīga darbība, lietotājs nevar lietotāja interfeisā pielāgot vēlamo tvertnes temperatūru. Skatiet arī "[9.4 No laika apstākļiem atkarīga līkne](#)" [▶ 131].

#	Kods	Apraksts
[5.C]	[0-0E] [0-0D] [0-0C] [0-0B]	<p><b>NLA līkne:</b></p> <ul style="list-style-type: none"> <li>▪ <math>T_{DHW}</math>: vēlamā tvertnes temperatūra.</li> <li>▪ <math>T_a</math>: (vidējā) āra apkārtējās vides temperatūra</li> <li>▪ [0-0E]: zema apkārtējās vides temperatūra: <math>-40^{\circ}\text{C}\sim 5^{\circ}\text{C}</math></li> <li>▪ [0-0D]: augsta apkārtējās vides temperatūra: <math>10^{\circ}\text{C}\sim 25^{\circ}\text{C}</math></li> <li>▪ [0-0C]: vēlamā tvertnes temperatūra, kad āra temperatūra ir vienāda vai zemāka par zemo apkārtējās vides temperatūru: <math>45^{\circ}\text{C}\sim [6-0E]^{\circ}\text{C}</math></li> <li>▪ [0-0B]: vēlamā tvertnes temperatūra, kad āra temperatūra ir vienāda vai augstāka par augsto apkārtējās vides temperatūru: <math>35^{\circ}\text{C}\sim [6-0E]^{\circ}\text{C}</math></li> </ul>

**Starpība;**

Karstā ūdens režīmā siltumsūkņa darbībai var iestatīt tālāk norādīto histerēzes vērtību:

#	Kods	Apraksts
[5.D]	[6-01]	Temperatūras atšķirība, kas nosaka siltumsūkņa IZSLĒGŠANAS temperatūru. Diapazons: $0^{\circ}\text{C}\sim 10^{\circ}\text{C}$

Piemērs: iestatītā vērtība ( $T_U$ ) > maksimālā siltumsūkņa temperatūra – [6-01] ( $T_{HP\_MAX}$  – [6-01])

BUH	Rezerves sildītājs
-----	--------------------

HP	Siltumsūkņis. Ja uzsildīšanas laiks, izmantojot siltumsūkni, ir pārāk ilgs, var izmantot rezerves sildītāju, lai nodrošinātu papildu sildīšanu
$T_{BUH\ OFF}$	Rezerves sildītāja IZSLĒGŠANAS temperatūra ( $T_U$ )
$T_{HP\ MAX}$	Maksimālā siltumsūkņa temperatūra pie karstā ūdens tvertnes sensora
$T_{HP\ OFF}$	Siltumsūkņa IZSLĒGŠANAS temperatūra ( $T_{HP\ MAX}$ -[6-01])
$T_{HP\ ON}$	Siltumsūkņa IESLĒGŠANAS temperatūra ( $T_{HP\ OFF}$ -[6-00])
$T_{DHW}$	Karstā ūdens temperatūra
$T_U$	Lietotāja iestatītās vērtības temperatūra (kā iestatīts lietotāja saskarnē)
t	Laiks

Piemērs: iestatītā vērtība ( $T_U$ ) ≤ maksimālā siltumsūkņa temperatūra-[6-01] ( $T_{HP\ MAX}$ -[6-01])

HP	Siltumsūkņis. Ja uzsildīšanas laiks, izmantojot siltumsūkni, ir pārāk ilgs, var izmantot rezerves sildītāju, lai nodrošinātu papildu sildīšanu
$T_{HP\ MAX}$	Maksimālā siltumsūkņa temperatūra pie karstā ūdens tvertnes sensora
$T_{HP\ OFF}$	Siltumsūkņa IZSLĒGŠANAS temperatūra ( $T_{HP\ MAX}$ -[6-01])
$T_{HP\ ON}$	Siltumsūkņa IESLĒGŠANAS temperatūra ( $T_{HP\ OFF}$ -[6-00])
$T_{DHW}$	Karstā ūdens temperatūra
$T_U$	Lietotāja iestatītās vērtības temperatūra (kā iestatīts lietotāja saskarnē)
t	Laiks



#### INFORMĀCIJA

Siltumsūkņa maksimālā temperatūra ir atkarīga no apkārtējās vides temperatūras. Papildinformāciju skatiet darbības diapazonā.

### 9.5.7 Lietotāja iestatījumi

#### Pārskats

Apakšizvēlnē ir uzskaitīti šādi vienumi:

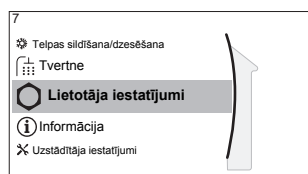

#### [7] Lietotāja iestatījumi

[7.1] Valoda

[7.2] Laiks/datums

[7.3] Brīvdiena

[7.4] Klusa darbība

[7.5] Elektribas cena

[7.6] Gāzes cena

#### Language

#	Kods	Apraksts
[7.1]	N/A	Language

## Laiks/datums

#	Kods	Apraksts
[7.2]	N/A	Iestatiet vietējo laiku un datumu



## INFORMĀCIJA

Pēc noklusējuma ir iespējots vasaras laiks, un ir iestatīts pulksteņa 24 stundu formāts. Ja vēlaties mainīt šos iestatījumus, jūs to varat izdarīt izvēlnu struktūrā (**Lietotāja iestatījumi > Laiks/datums**) pēc tam, kad iekārta ir inicializēta.

## Brīvdiena

## Par brīvdienu režīmu

Brīvdienu laikā varat izmantot brīvdienu režīmu, lai novirzītos no ierastajiem grafikiem, nemainot tos. Kad brīvdienu režīms ir aktivizēts, telpas apsildes/dzesēšanas darbība un karstā ūdens darbība tiks izslēgta. Telpas aizsardzības pret aizsalšanu un legionellas likvidēšanas darbības paliks aktīvas.

## Parastā darbplūsma

Brīvdienu režīms parasti sastāv no tālāk norādītajiem posmiem.

- 1 Brīvdienu sākuma un beigu datuma iestatīšana.
- 2 Brīvdienu režīma aktivizēšana.

**Lai pārbaudītu, vai brīvdienu režīms tiek aktivizēts un/vai darbojas, rīkojieties, kā aprakstīts tālāk.**

Ja sākuma ekrānā ir parādīts , brīvdienu režīms ir aktīvs.

## Lai konfigurētu brīvdienu režīmu

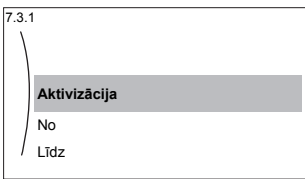
1	Aktivizējiet brīvdienu režīmu.	—
	<ul style="list-style-type: none"> <li>Pārejiet pie [7.3.1]: <b>Lietotāja iestatījumi &gt; Brīvdiena &gt; Aktivizācija.</b></li> </ul> 	
	<ul style="list-style-type: none"> <li>Atlasiet <b>Iesl..</b></li> </ul>	
2	Iestatiet pirmo brīvdienu dienu.	—
	<ul style="list-style-type: none"> <li>Pārejiet pie [7.3.2]: <b>No.</b></li> </ul>	
	<ul style="list-style-type: none"> <li>Atlasiet datumu.</li> </ul>	 
	<ul style="list-style-type: none"> <li>Apstipriniet izmaiņas.</li> </ul>	
3	Iestatiet pēdējo brīvdienu dienu.	—
	<ul style="list-style-type: none"> <li>Pārejiet pie [7.3.3]: <b>Līdz.</b></li> </ul>	
	<ul style="list-style-type: none"> <li>Atlasiet datumu.</li> </ul>	 
	<ul style="list-style-type: none"> <li>Apstipriniet izmaiņas.</li> </ul>	

## Klusais režīms

### Par kluso režīmu

Varat izmantot kluso režīmu, lai samazinātu āra iekārtas skaņu. Tomēr tas arī samazina sistēmas apsildes/dzesēšanas kapacitāti. Ir vairāki klusā režīma līmeņi.

Uzstādītājs var:

- Pilnībā deaktivizēt kluso režīmu
- Manuāli aktivizēt klusā režīma līmeni
- Atļaut lietotājam programmēt klusā režīma grafiku

Ja uzstādītājs atļauj, tad lietotājs var programmēt klusā režīma grafiku.



#### INFORMĀCIJA





Ja āra temperatūra ir zemāka par nulli, iesakām **NELIETOT** visklusāko līmeni.

### Lai pārbaudītu, vai klusais režīms ir aktīvs, rīkojieties, kā aprakstīts tālāk.

Ja sākuma ekrānā tiek parādīts , klusais režīms ir aktīvs.

### Lai izmantotu kluso režīmu, rīkojieties, kā aprakstīts tālāk

1	Pārejiet pie [7.4.1]: <b>Lietotāja iestatījumi &gt; Klusa darbība &gt; Aktivizācija.</b>	
2	Veiciet vienu no tālāk aprakstītajām darbībām:	—

Ja vēlaties...	Tad...	
Pilnībā deaktivizēt kluso režīmu	Atlasiet <b>Izsl.</b> <b>Rezultāts:</b> Iekārta nekad nedarbojas klusuma režīmā. Lietotājs to mainīt nevar.	
Manuāli aktivizēt klusā režīma līmeni	Atlasiet <b>Manuāli.</b>	
	Pārejiet pie [7.4.3] <b>Līmenis</b> un atlasiet piemērojamo klusuma režīma līmeni. <b>Piemērs: Visklusākais.</b> <b>Rezultāts:</b> Iekārta vienmēr darbojas atlasītajā klusuma režīma līmenī. Lietotājs to mainīt nevar.	
Atļaut lietotājam programmēt klusā režīma grafiku	Atlasiet <b>Automātiski.</b> <b>Rezultāts:</b> Iekārta darbojas klusajā režīmā saskaņā ar grafiku. Lietotājs (vai jūs) var ieprogrammēt grafiku [7.4.2] <b>Grafiks</b> . Lai uzzinātu papildinformāciju par grafiku, skatiet " <b>9.3.7 Grafika ekrāns: Piemērs</b> " [▶ 127].	

## Elektrības un gāzes cenas

Pieejams tikai kombinācijā ar divvērtīgo funkciju. Skatiet arī šeit: "**Divvērtīgs**" [▶ 191].

#	Kods	Apraksts
[7.5.1]	N/A	Elektrības cena > Augsta
[7.5.2]	N/A	Elektrības cena > Vidēja
[7.5.3]	N/A	Elektrības cena > Zema
[7.6]	N/A	Gāzes cena

**INFORMĀCIJA**

Elektroenerģijas cenas var iestatīt tikai tad, kad divvērtīgā darbība ir IESLĒGTA ([9.C.1] vai [C-02]). Šīs vērtības var iestatīt tikai izvēlņu struktūrā [7.5.1], [7.5.2] un [7.5.3]. NELIETOJIET pārskata iestatījumus.

**Gāzes cenas iestatīšana**

1	Pārejiet pie [7.6]: <b>Lietotāja iestatījumi &gt; Gāzes cena.</b>	
2	Atlasiet pareizo gāzes cenu.	
3	Apstipriniet izmaiņas.	

**INFORMĀCIJA**

Cenu vērtību diapazons: 0,00~990 vienības/kWh (ar 2 būtiskām vērtībām).

**Elektrības cenas iestatīšana**

1	Pārejiet pie [7.5.1]/[7.5.2]/[7.5.3]: <b>Lietotāja iestatījumi &gt; Elektrības cena &gt; Augsta/Vidēja/Zema.</b>	
2	Atlasiet pareizo elektrības cenu.	
3	Apstipriniet izmaiņas.	
4	Atkārtojiet visām trim elektrības cenām.	—

**INFORMĀCIJA**

Cenu vērtību diapazons: 0,00~990 vienības/kWh (ar 2 būtiskām vērtībām).

**INFORMĀCIJA**

Ja grafiks nav iestatīts, tiek ņemta vērā **Augsta Elektrības cena** degvielas cena.

**Elektrības cenu grafika taimera iestatīšana**

1	Pārejiet pie [7.5.4]: <b>Lietotāja iestatījumi &gt; Elektrības cena &gt; Grafiks.</b>	
2	Programmējiet atlasīto, izmantojot grafika ekrānu. Jūs varat iestatīt <b>Augsta, Vidēja</b> un <b>Zema</b> elektrības cenas saskaņā ar elektrības piegādātāja noteikto.	—
3	Apstipriniet izmaiņas.	

**INFORMĀCIJA**

Vērtības atbilst iepriekš iestatītajām **Augsta**, **Vidēja** un **Zema** elektrības cenu vērtībām. Ja grafiks nav iestatīts, tiek ņemta vērā **Augsta** elektrības cena.

**Par enerģijas cenām kWh atjaunojamās enerģijas simulēšanas gadījumā**

Iestatot enerģijas cenas, var ņemt vērā stimulu. Lai gan tekošās izmaksas var pieaugt, kopējās ekspluatācijas izmaksas, ņemot vērā kompensāciju, tiks optimizētas.

**PAZIŅOJUMS**

Noteikti modificējiet enerģijas cenu iestatījumu stimulēšanas perioda beigās.

**Gāzes cenas iestatīšana kWh atjaunojamās enerģijas simulēšanas gadījumā**

Aprēķiniet gāzes cenu, izmantojot tālāk norādīto formulu:

- Faktiskā gāzes cena+(stimuls/kWh×0,9)

Lai uzzinātu gāzes cenas noteikšanas procedūru, skatiet "[Gāzes cenas iestatīšana](#)" [▶ 175].

**Elektrības cenas iestatīšana kWh atjaunojamās enerģijas simulēšanas gadījumā**

Aprēķiniet elektrības cenu, izmantojot tālāk norādīto formulu:

- Faktiskā elektrības cena+stimuls/kWh

Lai uzzinātu elektrības cenas noteikšanas procedūru, skatiet "[Elektrības cenas iestatīšana](#)" [▶ 175].

**Piemērs**

Šis ir piemērs, un šajā piemērā izmantotās cenas un/vai vērtības NAV precīzas.

Dati	Cena/kWh
Gāzes cena	4,08
Elektrības cena	12,49
Atjaunojamā siltuma stimuls par kWh	5

**Gāzes cenas aprēķināšana**

Gāzes cena=faktiskā gāzes cena+(stimuls/kWh×0,9)

Gāzes cena=4,08+(5×0,9)

Gāzes cena=8,58

**Elektrības cenas aprēķināšana**

Elektrības cena=faktiskā elektrības cena+stimuls/kWh

Elektrības cena=12,49+5

Elektrības cena=17,49

Cena	Vērtība atpakaļceļā
Gāze: 4,08 /kWh	[7.6]=8,6
Elektrība: 12,49 /kWh	[7.5.1]=17

## 9.5.8 Informācija

**Pārskats**

Apakšizvēlnē ir uzskaitīti šādi vienumi:

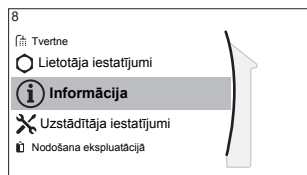
**[8] Informācija**

- [8.1] Dati par enerģiju
- [8.2] Darbības traucējumu vēsture
- [8.3] Informācija par izplatītāju
- [8.4] Sensori
- [8.5] Aktuatori
- [8.6] Darbības režīmi
- [8.7] Par
- [8.8] Savienojuma statuss
- [8.9] Darbības stundas
- [8.A] Atiestatīt

**Informācija par izplatītāju**

Uzstādītājs var norādīt savu kontaktnumuru šeit.

#	Kods	Apraksts
[8.3]	N/A	Numurs, uz kuru lietotāji var zvanīt problēmu gadījumā.

**Atiestatīt**

Atiestatiet konfigurācijas iestatījumus, kas ir saglabāti MMI (iekštelpu iekārtas lietotāja saskarne).

**Piemērs:** Enerģijas mērītāji, brīvdienu iestatījumi.

**INFORMĀCIJA**

Tas neatiestata konfigurācijas iestatījumus un uz vietas veicamos iestatījumus iekštelpu iekārtai.

#	Kods	Apraksts
[8.A]	N/A	Atiestatiet MMI EEPROM uz rūpnīcas noklusējuma iestatījumiem

**Iespējamā nolasāmā informācija**

Izvēlne	Lasāmā informācija
[8.1] Dati par enerģiju	Saražotā enerģija, patērētā elektrība un patērētā gāze
[8.2] Darbības traucējumu vēsture	Darbības traucējumu vēsture
[8.3] Informācija par izplatītāju	Kontaktinformācija/palīdzības dienesta numurs
[8.4] Sensori	Telpas, tvertnes vai karstā ūdens, āra un izplūdes ūdens temperatūra (ja pieejams)

Izvēlne	Lasāmā informācija
[8.5] Aktuatori	Katra izpildmehānisma statuss/režīms <b>Piemērs:</b> karstā ūdens sūkņa IESLĒGŠANA/IZSLĒGŠANA
[8.6] Darbības režīmi	Pašreizējais darbības režīms <b>Piemērs:</b> atkausēšanas/eļļas atgriešanas režīms
[8.7] Par	Sistēmas versijas informācija
[8.8] Savienojuma statuss	Informācija par iekārtas, telpas termostata un LAN adaptera pieslēguma statusu.
[8.9] Darbības stundas	Konkrēto sistēmas komponentu darba stundas.

### 9.5.9 Uzstādītāja iestatījumi

#### Pārskats

Apakšizvēlnē ir uzskaitīti šādi vienumi:

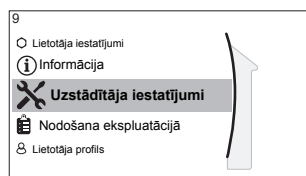

#### [9] Uzstādītāja iestatījumi

- [9.1] Konfigurēšanas vednis
- [9.2] Mājsaimniecības karstais ūdens
- [9.3] Rezerves sildītājs
- [9.5] Ārkārtas situācija
- [9.6] Balansēšana
- [9.7] Aizsardzība pret ūdens caurules sasalšanu
- [9.8] Strāvas padeve par samazinātu tarifu
- [9.9] Enerģijas patēriņa kontrole
- [9.A] Enerģijas mērīšana
- [9.B] Sensori
- [9.C] Bivalenti
- [9.D] Trauksmes signāla izvade
- [9.E] Automātiska restartēšana
- [9.F] Enerģijas taupīšanas funkcija
- [9.G] Atspējot aizsardzības funkcijas
- [9.H] Piespiedu atkausēšana
- [9.I] Vietējo iestatījumu pārskats
- [9.N] Eksportēt MMI iestatījumus

#### Konfigurācijas vednis

Pēc sistēmas IESLĒGŠANAS lietotāja saskarne jūs vadīs, izmantojot konfigurācijas vedni. Šādā veidā jūs varat iestatīt vissvarīgākos sākotnējos iestatījumus. Šādā veidā iekārta varēs pareizi darboties. Pēc tam, ja nepieciešams, detalizētākos iestatījumus var iestatīt, izmantojot izvēlņu struktūru.

Lai restartētu konfigurācijas vedni, pārejiet pie **Uzstādītāja iestatījumi > Konfigurēšanas vednis** [9.1].

## Karstā ūdens apgāde

### Mājsaimniecības karstais ūdens;

Tālāk norādītie iestatījumi nosaka, vai sistēma var vai nevar sagatavot karsto ūdeni, kā arī to, kura tvertne tiek izmantota. Šis iestatījums ir tikai lasāms.

#	Kods	Apraksts
[9.2.1]	[E-05] <sup>(a)</sup> [E-06] <sup>(a)</sup> [E-07] <sup>(a)</sup>	<ul style="list-style-type: none"> <li>▪ <b>Iebūvētais</b> Rezerves sildītājs tiks izmantots arī karstā ūdens uzsildei.</li> </ul>

- <sup>(a)</sup> Pārskata iestatījumu vietā izmantojiet izvēlņu struktūru. Izvēlņu struktūras iestatījums [9.2.1] aizstāj šādus 3 pārskata iestatījumus:
- [E-05]: vai sistēma var sagatavot karsto ūdeni?
  - [E-06]: vai sistēmā ir uzstādīta karstā ūdens tvertne?
  - [E-07]: kāda veida karstā ūdens tvertne ir uzstādīta?

### MKŪ sūknis

#	Kods	Apraksts
[9.2.2]	[D-02]	<p><b>MKŪ sūknis:</b></p> <ul style="list-style-type: none"> <li>▪ <b>0 Nav MKŪ sūkņa:</b> NAV uzstādīts</li> <li>▪ <b>1 Tūlītējā karstā ūdens gatavošana:</b> uzstādīts tūlītējai karstā ūdens padevei, kad ūdens tiek padots pa krānu. Lietotājs iestata karstā ūdens sūkņa darbības laiku, izmantojot grafiku. Šo sūkni var kontrolēt ar lietotāja saskarni.</li> <li>▪ <b>2: Dezinfekcija:</b> uzstādīts dezinfekcijai. Tas darbojas, kad darbojas karstā ūdens tvertnes dezinfekcijas funkcija. Turpmākie iestatījumi nav nepieciešami.</li> </ul>

Skatiet arī šeit:

- "5.4.4 Tūlītēja karstā ūdens DHW sūknis" [▶ 45]
- "5.4.5 Dezinfekcijas DHW sūknis" [▶ 45]

### MKŪ sūkņa grafiks;

Ieprogrammējiet karstā ūdens sūkņa grafiku (**tikai atsevišķi iegādājamajam sekundārās atgriešanas karstā ūdens sūknim**).

**Programmējiet karstā ūdens sūkņa grafiku**, lai noteiktu, kad sūknis ir jāieslēdz un jāizslēdz.

Kad sūknis ir ieslēgts, sūknis darbojas un nodrošina, ka karstais ūdens ir tūlītēji pieejams krānā. Lai taupītu enerģiju, karstā ūdens sūkni ieslēdziet tikai tajos dienas periodos, kad ir nepieciešama tūlītēja karstā ūdens padeve.

## Rezerves sildītājs

Papildus rezerves sildītāja veidam lietotāja saskarnē ir jāiestata arī spriegums, konfigurācija un kapacitāte.

Ir jāiestata kapacitātes rezerves sildītāja dažādām darbībām, lai enerģijas mērīšana un/vai strāvas patēriņa funkcija darbotos pareizi. Mērot katra sildītāja pretestības vērtību, varat iestatīt precīzu sildītāja kapacitāti, iegūstot precīzākus enerģijas datus.

### Rezerves sildītāja tips

Rezerves sildītājs ir pielāgots tam, lai varētu tikt pieslēgts pie lielākās daļas Eiropā sastopamo elektrības pieslēgumu. Rezerves sildītāja tipu var apskatīt, bet nevar mainīt.

#	Kods	Apraksts
[9.3.1]	[E-03]	<ul style="list-style-type: none"> <li>▪ 3: 6V</li> <li>▪ 4: 9W</li> </ul>

### Spriegums;

- 6V modelim to var iestatīt šādi:
  - 230 V, 1 f.;
  - 230 V, 3 f..
- 9W modelim tas ir nemainīgs: 400 V, 3 f..

#	Kods	Apraksts
[9.3.2]	[5-0D]	<ul style="list-style-type: none"> <li>▪ 0: 230 V, 1 f.</li> <li>▪ 1: 230 V, 3 f.</li> <li>▪ 2: 400 V, 3 f.</li> </ul>

### Konfigurācija

Rezerves sildītāju var konfigurēt dažādos veidos. Var izvēlēties, vai tas būs rezerves sildītājs ar tikai 1 režīmu, vai rezerves sildītājs ar 2 režīmiem. Ja sildītājam ir 2 režīmi, tad otrā režīma kapacitāte ir atkarīga no šī iestatījuma. Var arī izvēlēties, lai ārkārtas gadījumā otrajam režīmam būtu lielāka kapacitāte.

#	Kods	Apraksts
[9.3.3]	[4-0A]	<ul style="list-style-type: none"> <li>▪ 0: relejs 1</li> <li>▪ 1: relejs 1/relejs 1+2(a)</li> <li>▪ 2: relejs 1/relejs 2(a)</li> <li>▪ 3: relejs 1/relejs 2 <b>Ārkārtas situācija</b> relejs 1+2</li> </ul>



#### INFORMĀCIJA

Iestatījumi [9.3.3] un [9.3.5] ir savstarpēji saistīti. Mainot vienu iestatījumu, tiek ietekmēts otrs iestatījums. Ja mainījāt vienu iestatījumu, pārbaudiet, vai otrs iestatījums joprojām ir tāds, kāds nepieciešams.



#### INFORMĀCIJA

Parastas darbības laikā rezerves sildītāja otrās darbības kapacitāte pie nominālā sprieguma ir vienāda ar [6-03]+[6-04].



#### INFORMĀCIJA

Ja [4-0A]=3 un ārkārtas režīms ir aktīvs, tad rezerves sildītāja jaudas patēriņš ir maksimāls un vienāds ar 2×[6-03]+[6-04].

**INFORMĀCIJA**

Tikai sistēmām ar iebūvētu karstā ūdens tvertni: ja uzglabāšanas temperatūras iestatītā vērtība ir augstāka par 50°C, Daikin iesaka NEATSPĒJOT rezerves sildītāja otro darbību, jo tam būs liela ietekme uz laiku, kas ir nepieciešams, lai iekārta uzsildītu karstā ūdens tvertni.

**Kapacitātes 1. solis**

#	Kods	Apraksts
[9.3.4]	[6-03]	<ul style="list-style-type: none"> <li>Rezerves sildītāja pirmā režīma kapacitāte pie nominālā sprieguma.</li> </ul>

**Papildu kapacitātes 2. solis**

#	Kods	Apraksts
[9.3.5]	[6-04]	<ul style="list-style-type: none"> <li>Kapacitātes atšķirība starp rezerves sildītāja otro un pirmo režīmu pie nominālā sprieguma. Nominālā vērtība ir atkarīga no rezerves sildītāja konfigurācijas.</li> </ul>

**Līdzsvars**

#	Kods	Apraksts
[9.3.6]	[5-00]	<p><b>Līdzsvars:</b> Vai rezerves sildītāja darbība ir atļauta virs līdzsvara temperatūras telpas apsildes laikā?</p> <ul style="list-style-type: none"> <li>1: NAV atļauta</li> <li>0: atļauta</li> </ul>
[9.3.7]	[5-01]	<p><b>Līdzsvara temperatūra:</b> Āra temperatūra zemāka par temperatūru, kad atļauta rezerves sildītāja darbība.</p> <p>Diapazons: -15°C~35°C</p>

**INFORMĀCIJA**

Apkārtējās vides temperatūrā virs 10°C siltumsūkņi darbosies līdz 55°C. Konfigurējot augstāku iestatīto vērtību ar apkārtējās vides temperatūru, kas ir augstāka nekā iestatītā līdzsvara temperatūra, netiks pieļauta rezerves sildītāja palīdzība. Rezerves sildītājs palīdzēs TIKAI tad, ja jūs paaugstināsiet līdzsvara temperatūru [5-01] līdz nepieciešamai apkārtējās vides temperatūrai, kas ir nepieciešama, lai sasniegtu augstāku iestatīto vērtību.

**Darbība;**

#	Kods	Apraksts
[9.3.8]	[4-00]	<p>Rezerves sildītāja darbība:</p> <ul style="list-style-type: none"> <li>0: Ierobežots</li> <li>1: Atļauts</li> <li>2: Tikai MKŪ Rezerves sildītāja darbība ir iespējota karstam ūdenim un atspējota telpu apsildei.</li> </ul>

**INFORMĀCIJA**

Tikai sistēmām ar iebūvētu karstā ūdens tvertni: ja ir nepieciešams ierobežot rezerves sildītāja darbību telpu apsilde sliekšņā, bet to var atļaut karstā ūdens darbībai, tad iestatiet [4-00] uz 2.

**Ārkārtas režīms****Ārkārtas situācija**

Ja ēku paredzēts ilgāku laiku atstāt bez uzraudzības, lai samazinātu enerģijas patēriņu, režīmam **Ārkārtas situācija** ieteicams iestatīt vērtību **automātiskais SH pazemināts/DHW izsl.**

#	Kods	Apraksts
[9.5.1]	[4-06]	<ul style="list-style-type: none"> <li>▪ 0: Manuāli</li> <li>▪ 1: Automātiski</li> <li>▪ 2: automātiskais SH pazemināts/DHW izsl.</li> <li>▪ 3: automātiskais SH pazemināts/DHW izsl.</li> <li>▪ 4: automātiskais SH normāls/DHW izsl.</li> </ul>

**INFORMĀCIJA**

Automātiskas darbības ārkārtas situācijā iestatījumu var iestatīt tikai lietotāja interfeisa izvēlnes struktūrā.

**INFORMĀCIJA**

Ja rodas siltumsūkņa kļūme un **Ārkārtas situācija** ir iestatīts uz **Manuāli**, telpas aizsardzības pret aizsalšanu funkcija, zemgrīdas apsildāmo lokšņu žāvēšanas funkcija un ūdens cauruļu pretaižsalšanas funkcija paliek aktīva pat tad, ja lietotājs NEAPSTIPRINA ārkārtas situāciju.

**HP piespiedu izsl.**

**HP piespiedu izsl.** režīmu var aktivizēt, lai ļautu rezerves sildītājam nodrošināt karstā ūdens pagatavošanu un telpu apsildi. Kad šis režīms ir aktivizēts, dzesēšana NAV iespējama.

#	Kods	Apraksts
[9.5.2]	[7-06]	<b>HP piespiedu izsl.</b> režīma aktivizēšana: <ul style="list-style-type: none"> <li>▪ 0: atspējots</li> <li>▪ 1: iespējots</li> </ul>

**Ar glikolu uzpildīta sistēma****Ar glikolu uzpildīta sistēma**

Izmantojot šo iestatījumu, uzstādītājs var norādīt, vai sistēma ir piepildīta ar glikolu vai ūdeni. Tas ir svarīgi gadījumā, ja tiek lietots glikols, lai ūdens kontūru aizsargātu pret sasaldēšanu. Ja TAS NAV iestatīts pareizi, caurulēs iepildītais šķidrums var sasalt.

#	Kods	Apraksts
N/A	[E-0D]	<p><b>Ar glikolu uzpildīta sistēma:</b> vai sistēmā ir iepildīts glikols?</p> <ul style="list-style-type: none"> <li>▪ 0: Nē</li> <li>▪ 1: Jā</li> </ul>

## Stabilizācija

### Prioritāte

Sistēmām ar integrētu karstā ūdens tvertni.

#	Kods	Apraksts
[9.6.1]	[5-02]	<p><b>Telpas sildīšanas prioritāte:</b> nosaka, vai rezerves sildītājs palīdzēs siltumsūkņim karstā ūdens darbības laikā.</p> <p>Lai nodrošinātu optimālu darbību un zemāko enerģijas patēriņu, ieteicams saglabāt noklusējuma iestatījumu (<b>0</b>).</p> <p>Ja rezerves sildītāja darbība ir ierobežota ([4-00]=0) un āra temperatūra ir zemāka par iestatījumu [5-03], karstais ūdens netiks sildīts ar rezerves sildītāju.</p>
[9.6.2]	[5-03]	<p><b>Prioritārā temperatūra:</b> izmanto cikla atkārtotās novēršanas laika aprēķināšanai. Ja [5-02]=1, tas nosaka āra temperatūru, zem kuras rezerves sildītājs palīdzēs karstā ūdens sildīšanas laikā.</p> <p>[5-01] Līdzsvara temperatūra un [5-03] Telpu apsildes prioritātes temperatūra ir saistīta ar rezerves sildītāju. Tādēļ [5-03] nepieciešams iestatīt vienādi ar [5-01] vai dažus grādus siltāku par to.</p>
[9.6.3]	[5-04]	<p><b>BSH nobīdes iestatītā vērtība:</b> Karstā ūdens temperatūras iestatītās vērtības korekcija: vēlamās karstā ūdens temperatūras iestatītās vērtības korekcija tiek izmantota pie zemākās āra temperatūras, kad ir iespējota telpu apsildes prioritāte. Koriģētā (augstākā) iestatītā vērtība nodrošina, ka kopējā ūdens tvertnes uzsildīšanas kapacitāte paliek gandrīz nemainīga, kompensējot tvertnes aukstāko apakšējo ūdens slāni (jo siltummaiņa spirāle nedarbojas) ar siltāku augšējo slāni.</p> <p>Diapazons: 0°C~20°C</p>

### Taimeri

Vienlaicīgam telpu apsildes un karstā ūdens darbības pieprasījumam.

[8-02]: Cikla atkārtotās novēršanas taimeris

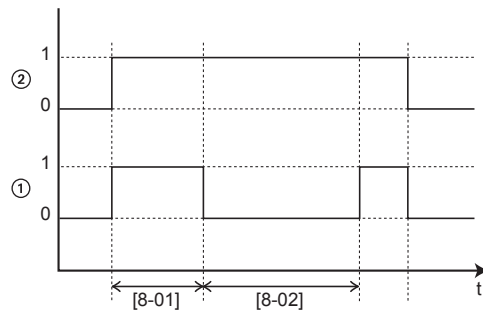

- 1 Siltumsūkņa karstā ūdens uzsildīšanas režīms (1=aktīvs, 0=nav aktīvs)
- 2 Siltumsūkņa karstā ūdens pieprasījums (1=pieprasījums, 0=nav pieprasījuma)
- t Laiks

[8-04]: Papildu taimeris pie [4-02]/[F-01]

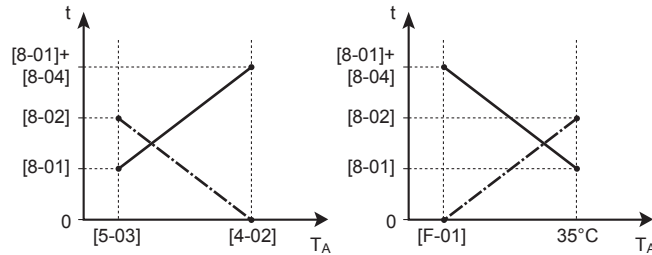

- $T_A$  Apkārtējās vides (āra) temperatūra
- t Laiks
- Cikla atkārtēšanas novēršanas taimeris;
- Karstā ūdens uzsildīšanas maksimālais darbības laiks

#	Kods	Apraksts
[9.6.4]	[8-02]	<p><b>Cikla atkārtēšanas novēršanas taimeris:</b> Minimālais laiks starp diviem karstā ūdens uzsildīšanas cikliem. Faktiskais atkārtēšanas novēršanas laiks ir atkarīgs arī no iestatījuma [8-04].</p> <p>Diapazons: 0~10 stundas</p> <p><b>Piezīme:</b> Minimālais laiks ir 0,5 stundas pat tad, kad atlasītā vērtība ir 0.</p>
[9.6.5]	[8-00]	<p><b>Minimālā darbības laika taimeris:</b> NEMAINIET.</p>
[9.6.6]	[8-01]	<p><b>Maksimālā darbības laika taimeris</b> karstā ūdens darbībai. Karstā ūdens uzsildīšana tiek apturēta, kad NETIEK sasniegta mērķa karstā ūdens temperatūra. Faktiskais maksimālais darbības laiks ir atkarīgs arī no iestatījuma [8-04].</p> <ul style="list-style-type: none"> <li>▪ Kad <b>Regulēšana=Telpas termostats:</b> šī sākotnēji iestatītā vērtība tiek ņemta vērā tikai tad, ja ir telpas apsildes vai dzesēšanas pieprasījums. Ja NAV telpas apsildes/dzesēšanas pieprasījuma, tvertne tiek uzsildīta, līdz tiek sasniegta iestatītā vērtība.</li> <li>▪ Ja <b>Regulēšana≠Telpas termostats:</b> šī sākotnēji iestatītā vērtība vienmēr tiek ņemta vērā.</li> </ul> <p>Diapazons: 5~95 minūtes</p> <p><b>Piezīme:</b> NAV atļauts iestatīt [8-01] uz vērtību, kas ir mazāka par 10 minūtēm.</p>

#	Kods	Apraksts
[9.6.7]	[8-04]	<b>Papildu taimeris:</b> maksimālā darbības laika papildu darbības laiks ir atkarīgs no āra temperatūras [4-02] vai [F-01]. Diapazons: 0~95 minūtes

### Ūdens cauruļu aizsalšanas novēršana

Attiecas tikai uz sistēmām, kurām ūdens caurules ir ārā. Šī funkcija cenšas pasargāt ārā esošās ūdens caurules no aizsalšanas.

#	Kods	Apraksts
[9.7]	[4-04]	<b>Aizsardzība pret ūdens caurules sasalšanu:</b> ▪ 0: Periodisks (tikai lasāms)



#### PAZIŅOJUMS

**Ūdens cauruļu aizsalšanas novēršana.** Arī tad, ja IZSLĒGSIET telpu apsildes/dzesēšanas darbību ([C.2]: **Darbība > Telpas sildīšana/dzesēšana**), ūdens cauruļu aizsalšanas novēršana, ja tā ir iespējota, joprojām darbosies.

### Vēlamā kWh nomināla barošanas bloks



#### INFORMĀCIJA

Vēlamā kWh nomināla strāvas padeves kontakts tiek pieslēgts tām pašām spailēm (X5M/9+10), kas tiek izmantotas drošības termostatom. Tādējādi sistēmai var būt VAI NU vēlamā kWh nomināla strāvas padeve, VAI drošības termostats.

#	Kods	Apraksts
[9.8.1]	[D-01]	<p>Savienojums ar <b>Strāvas padeve par samazinātu tarifu</b> vai <b>Drošības termostats</b>:</p> <ul style="list-style-type: none"> <li>0 <b>Nē</b>: āra iekārta ir pievienota normālai strāvas padevei.</li> <li>1 <b>Atvērts</b>: āra iekārta ir pievienota vēlamā kWh nomināla strāvas padevei. Kad elektroenerģijas uzņēmums nosūta vēlamā kWh nomināla signālu, kontakts tiek atvērts un iekārta tiek pārslēgta piespiedu izslēgšanas režīmā. Kad signāls atkal tiek izlaists, kontakts bez sprieguma aizveras un tiek atsākta iekārtas darbība. Tādēļ vienmēr iespējot automātisko restartēšanas funkciju.</li> <li>2 <b>Aizvērts</b>: āra iekārta ir pievienota vēlamā kWh nomināla strāvas padevei. Kad elektroenerģijas uzņēmums nosūta vēlamā kWh nomināla signālu, kontakts tiek aizvērts un iekārta tiek pārslēgta piespiedu izslēgšanas režīmā. Kad signāls atkal tiek izlaists, kontakts bez sprieguma atveras un tiek atsākta iekārtas darbība. Tādēļ vienmēr iespējot automātisko restartēšanas funkciju.</li> <li>3 <b>Drošības termostats</b>: drošības termostats ir savienots ar sistēmu (parasti aizvērts kontakts)</li> </ul>
[9.8.2]	[D-00]	<p><b>Atļaut sildītājam</b>: Kuru sildītāju darbība ir atļauta vēlamā kWh nomināla strāvas padeves laikā?</p> <ul style="list-style-type: none"> <li>0 <b>Nē</b>: nav</li> <li>1 <b>Tikai BSH</b>: tikai palīgsildītājs</li> <li>2 <b>Tikai BUH</b>: tikai rezerves sildītājs</li> <li>3 <b>Visi</b>: visi sildītāji</li> </ul> <p>Skatiet tabulu tālāk.</p> <p>Iestatījums 2 ir svarīgs tikai tad, ja vēlamā kWh nomināla strāvas padeve ir 1. veida vai iekštelpu iekārta ir pievienota normāla kWh nomināla strāvas padevei (izmantojot X2M/5-6), un rezerves sildītājs NAV pievienots vēlamā kWh nomināla strāvas padevei.</p>
[9.8.3]	[D-05]	<p><b>Atļaut sūknim</b>:</p> <ul style="list-style-type: none"> <li>0 <b>Nē</b>: sūknim veikta piespiedu izslēgšana</li> <li>1 <b>Jā</b>: bez ierobežojuma</li> </ul>

NEIZMANTOJIET 1 vai 3. Iestatot [D-00] uz 1 vai 3, kad [D-01] ir iestatīts uz 1 vai 2, [D-00] tiks atiestatīts atpakaļ uz 0, jo sistēmai nav palīgsildītāja. Iestatiet [D-00] tikai uz tādām vērtībām, kas ir norādītas tālāk sniegtajā tabulā:

[D-00]	Rezerves sildītājs	Kompresors
0	Piespiedu IZSLĒGŠANA	Piespiedu IZSLĒGŠANA
2	Atļauts	

## Strāvas patēriņa kontrole

### Energijas patēriņa kontrole

Lai uzzinātu vairāk par šo darbību, skatiet šeit: "[5 Norādes par lietošanu](#)" [▶ 27].

#	Kods	Apraksts
[9.9.1]	[4-08]	<b>Energijas patēriņa kontrole:</b> <ul style="list-style-type: none"> <li>▪ 0 <b>Nē</b>: atspējots.</li> <li>▪ 1 <b>Nepārtraukts</b>: iespējots: varat iestatīt vienu jaudas robežvērtību (A vai kW), ar kuru sistēmas jaudas patēriņš visu laiku tiek ierobežots.</li> <li>▪ 2 <b>Ievadi</b>: iespējots: varat iestatīt līdz četrām dažādām jaudas robežvērtībām (A vai kW), ar kurām sistēmas jaudas patēriņš tiks ierobežots, kad atbilstošā digitālā ievade to vaicā.</li> </ul>
[9.9.2]	[4-09]	<b>Tips:</b> <ul style="list-style-type: none"> <li>▪ 0 <b>Amp</b>: robežvērtības ir iestatītas A.</li> <li>▪ 1 <b>kW</b>: robežvērtības ir iestatītas kW.</li> </ul>

Ierobežo, kad [9.9.1]=**Nepārtraukts** un [9.9.2]=**Amp**:

#	Kods	Apraksts
[9.9.3]	[5-05]	<b>Ierobežojums</b> : pieejams tikai pilna laika ierobežošanas režīma gadījumā. 0 A~50 A

Ierobežo, kad [9.9.1]=**Ievadi** un [9.9.2]=**Amp**:

#	Kods	Apraksts
[9.9.4]	[5-05]	<b>Ierobežojums 1</b> : 0 A~50 A
[9.9.5]	[5-06]	<b>Ierobežojums 2</b> : 0 A~50 A
[9.9.6]	[5-07]	<b>Ierobežojums 3</b> : 0 A~50 A
[9.9.7]	[5-08]	<b>Ierobežojums 4</b> : 0 A~50 A

Ierobežo, kad [9.9.1]=**Nepārtraukts** un [9.9.2]=**kW**:

#	Kods	Apraksts
[9.9.8]	[5-09]	<b>Ierobežojums</b> : pieejams tikai tādā gadījumā, ja darbojas pilna laika ierobežošanas režīmu. 0 kW~20 kW

Ierobežo, kad [9.9.1]=**Ievadi** un [9.9.2]=**kW**:

#	Kods	Apraksts
[9.9.9]	[5-09]	<b>Ierobežojums 1</b> : 0 kW~20 kW
[9.9.A]	[5-0A]	<b>Ierobežojums 2</b> : 0 kW~20 kW

#	Kods	Apraksts
[9.9.B]	[5-0B]	Ierobežojums 3: 0 kW~20 kW
[9.9.C]	[5-0C]	Ierobežojums 4: 0 kW~20 kW

#### Prioritārais sildītājs

#	Kods	Apraksts
[9.9.D]	[4-01]	<p><b>Jaudas patēriņa kontrole ATSPĒJOTA [4-08]=0</b></p> <ul style="list-style-type: none"> <li>0 <b>Neviens</b>: rezerves sildītājs un palīgsildītājs var darboties vienlaicīgi.</li> <li>1 <b>Palīgsildītājs</b>: palīgsildītājam ir prioritāte.</li> <li>2 <b>Rezerves sildītājs</b>: rezerves sildītājam ir prioritāte.</li> </ul> <p><b>Jaudas patēriņa kontrole IESPĒJOTA [4-08]=1/2</b></p> <ul style="list-style-type: none"> <li>0 <b>Neviens</b>: atkarībā no jaudas ierobežošanas līmeņa palīgsildītājs tiek ierobežots pirmais, pirms tiek ierobežots rezerves sildītājs.</li> <li>1 <b>Palīgsildītājs</b>: atkarībā no jaudas ierobežošanas līmeņa rezerves sildītājs tiek ierobežots pirmais, pirms tiek ierobežots palīgsildītājs.</li> <li>2 <b>Rezerves sildītājs</b>: atkarībā no jaudas ierobežošanas līmeņa palīgsildītājs tiek ierobežots pirmais, pirms tiek ierobežots rezerves sildītājs.</li> </ul>

**Piezīme:** ja jaudas patēriņa kontrole ir ATSPĒJOTA (visiem modeļiem), iestatījums [4-01] nosaka, vai rezerves sildītājs un palīgsildītājs var darboties vienlaikus, vai palīgsildītājam/rezerves sildītājam ir prioritāte attiecībā pret rezerves sildītāju/palīgsildītāju.

Ja jaudas patēriņa kontrole ir IESPĒJOTA, iestatījums [4-01] nosaka elektrisko sildītāju prioritāti atkarībā no piemērojamajiem ierobežojumiem.

#### BBR16

Lai uzzinātu vairāk par šo darbību, skatiet šeit: "[5.6.4 BBR16 jaudas ierobežošana](#)" [▶ 53].



#### INFORMĀCIJA

**Ierobežojums:** BBR16 iestatījums ir pieejams tikai tad, ja lietotāja saskarnē ir iestatīta zviedru valoda.



#### PAZIŅOJUMS

**2 nedēļas izmaiņu veikšanai.** Pēc BBR16 aktivizēšanas jums ir tikai 2 nedēļas, lai mainītu šos iestatījumus (**BBR16 aktivizēšana** un **BBR16 jaudas ierobežojums**). Pēc 2 nedēļām iekārta iesaldēs šos iestatījumus.

**Piezīme:** Tas atšķiras no permanentās jaudas ierobežošanas, kuru vienmēr var mainīt.

**BBR16 aktivizēšana;**

#	Kods	Apraksts
[9.9.F]	[7-07]	BBR16 aktivizēšana: <ul style="list-style-type: none"> <li>▪ 0: atspējots</li> <li>▪ 1: iespējots</li> </ul>

**BBR16 jaudas ierobežojums;**

#	Kods	Apraksts
[9.9.G]	[N/A]	BBR16 jaudas ierobežojums: šo iestatījumu var mainīt, tikai izmantojot izvēlņu struktūru. <ul style="list-style-type: none"> <li>▪ 0 kW~25 kW, solis 0,1 kW</li> </ul>

**Enerģijas mērīšana****Enerģijas mērīšana**

Ja enerģijas mērījumi tiek veikti, izmantojot ārējos jaudas mērītājus, konfigurējiet iestatījumus tā, kā norādīts tālāk. Atlasiet katra jaudas mērītāja impulsa frekvences izvadi saskaņā ar jaudas mērītāja specifikācijām. Ir iespējams pievienot līdz 2 jaudas mērītājiem ar dažādām impulsa frekvencēm. Ja tiek izmantots tikai 1 vai netiek izmantots neviens jaudas mērītājs, atlasiet **Neviens**, lai norādītu, ka attiecīgā impulsa ievade NETIEK izmantota.

#	Kods	Apraksts
[9.A.1]	[D-08]	Elektrības skaitītājs 1: <ul style="list-style-type: none"> <li>▪ 0 Neviens: NAV uzstādīts</li> <li>▪ 1 1/10kWh: uzstādīts</li> <li>▪ 2 1/kWh: uzstādīts</li> <li>▪ 3 10/kWh: uzstādīts</li> <li>▪ 4 100/kWh: uzstādīts</li> <li>▪ 5 1000/kWh: uzstādīts</li> </ul>
[9.A.2]	[D-09]	Elektrības skaitītājs 2: <ul style="list-style-type: none"> <li>▪ 0 Neviens: NAV uzstādīts</li> <li>▪ 1 1/10kWh: uzstādīts</li> <li>▪ 2 1/kWh: uzstādīts</li> <li>▪ 3 10/kWh: uzstādīts</li> <li>▪ 4 100/kWh: uzstādīts</li> <li>▪ 5 1000/kWh: uzstādīts</li> </ul>

## Sensori

## Ārējais sensors;

#	Kods	Apraksts
[9.B.1]	[C-08]	<p><b>Ārējais sensors:</b> ja tiek pievienots izvēles ārējais apkārtējās vides sensors, ir jāiestata sensora veids.</p> <ul style="list-style-type: none"> <li>0 <b>Neviens:</b> NAV uzstādīts. Termistors attiecīgajā Cilvēka komforta saskarnē un āra iekārtā tiek izmantots mērījumu veikšanai.</li> <li>1 <b>Āra:</b> savienots ar iekštelpu iekārtas PCB, kas mēra <b>āra temperatūru</b>. <b>Piezīme:</b> noteiktai funkcionalitātei āra iekārtas temperatūras sensors joprojām tiek izmantots.</li> <li>2 <b>Telpa:</b> savienots ar iekštelpu iekārtas PCB, kas mēra <b>iekštelpu temperatūru</b>. Temperatūras sensors attiecīgajā Cilvēka komforta saskarnē vairs NETIEK lietots. <b>Piezīme:</b> šai vērtībai nozīme ir tikai telpas termostata vadības ierīcē.</li> </ul>

## Ārējā apkārtējās vides sensora nobīde

Pieejams TIKAI tad, ja ir savienots un konfigurēts ārējais āra apkārtējās vides sensors.

Varat kalibrēt ārējo āra apkārtējās vides temperatūras sensoru. Iespējams termistora sensoram piešķirt nobīdi. Šo iestatījumu var lietot, lai kompensētu situācijās, kad ārējo āra apkārtējās vides sensoru nevar uzstādīt ideālā uzstādīšanas vietā.

#	Kods	Apraksts
[9.B.2]	[2-0B]	<p><b>Ārējā apkārtējās vides sensora nobīde:</b> ārējā āra temperatūras sensora izmērītās apkārtējās vides temperatūras nobīde.</p> <ul style="list-style-type: none"> <li>-5°C~5°C, solis 0,5°C</li> </ul>

## Vidējais laiks

Vidējo vērtību taimeris korigē apkārtējās vides temperatūras svārstību ietekmi. No laikapstākļiem atkarīgu iestatīto vērtību nosaka vidējā āra temperatūra.

Āra temperatūra ir atlasītā laika perioda vidējā vērtība.

#	Kods	Apraksts
[9.B.3]	[1-0A]	<p><b>Vidējais laiks:</b></p> <ul style="list-style-type: none"> <li>0: nav vidējo vērtību noteikšanas</li> <li>1: 12 stundas</li> <li>2: 24 stundas</li> <li>3: 48 stundas</li> <li>4: 72 stundas</li> </ul>





**INFORMĀCIJA**

- Divvērtīgai darbības funkcijai nav ietekmes uz karstā ūdens uzsildīšanas režīmu. Karstā ūdens temperatūra ir nemainīga, un to uzsilda tikai iekštelpu iekārta.
- Atļaujas signāls papildu apkures katlam atrodas EKRP1HBAA (digitālā I/O PCB). Kad tas tiek aktivizēts, kontakts X1, X2 ir aizvērts, un tas atveras, kad tiek deaktivizēts. Šī kontakta shematisko novietojumu skatiet attēlā tālāk.

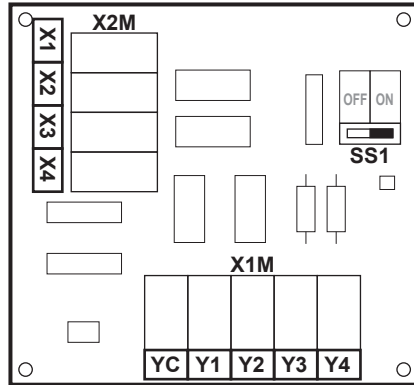

#	Kods	Apraksts
9.C.3	[C-03]	Diapazons: -25°C~25°C (solis: 1°C)
9.C.4	[C-04]	Diapazons: 2°C~10°C (solis: 1°C) Jo augstāka ir [C-04] vērtība, jo lielāka ir pārslēgšanās precizitāte starp siltumsūkņa sistēmu un papildu apkures katlu.

Lai noteiktu [C-03] vērtību, rīkojieties šādi:

1. Nosakiet COP (=veiktspējas koeficientu), izmantojot formulu:

Formula	Piemērs
$COP = \frac{\text{elektrības cena} / \text{gāzes cena}}{\text{apkures katla efektivitāte}}^{(a)}$	Ja: <ul style="list-style-type: none"> <li>▪ Elektrības cena: 20 c€/kWh</li> <li>▪ Gāzes cena: 6 c€/kWh</li> <li>▪ Katla efektivitāte: 0,9</li> </ul> Tad: $COP = (20/6) \times 0,9 = 3$

<sup>(a)</sup> Pārlicinieties, ka tiek izmantotas vienas un tās pašas mērvienības elektrības cenai un gāzes cenai (piemēram: abas c€/kWh).

2. Nosakiet [C-03] vērtību, izmantojot grafiku. Piemēru skatiet tabulas apzīmējumos.

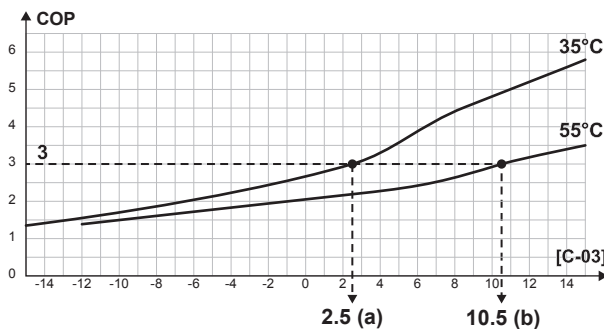

- a [C-03]=2,5, ja COP=3 un LWT=35°C
- b [C-03]=10,5, ja COP=3 un LWT=55°C

**PAZIŅOJUMS**

Pārliecinieties, ka [5-01] vērtība ir vismaz par 1°C augstāka nekā [C-03] vērtība.

**Elektrības un gāzes cenas****INFORMĀCIJA**

Lai atlasītu elektrības un gāzes cenu vērtības, NEIZMANTOJIET pārskata iestatījumus. Iestatiet tās izvēlnes struktūrā ([7.5.1], [7.5.2], [7.5.3] un [7.6]). Papildinformāciju par elektroenerģijas cenām skatiet uzstādīšanas un ekspluatācijas rokasgrāmatā un lietotāja atsauču rokasgrāmatā.

**INFORMĀCIJA**

**Solārie paneļi.** Ja tiek izmantoti solārie paneļi, iestatiet elektrības cenas vērtību ļoti zemu, lai veicinātu siltumsūkņa izmantošanu.

#	Kods	Apraksts
[7.5.1]	N/A	Lietotāja iestatījumi > Elektrības cena > Augsta
[7.5.2]	N/A	Lietotāja iestatījumi > Elektrības cena > Vidēja
[7.5.3]	N/A	Lietotāja iestatījumi > Elektrības cena > Zema
[7.6]	N/A	Lietotāja iestatījumi > Gāzes cena

**Signāla izvade****Trauksmes signāla izvade;**

#	Kods	Apraksts
[9.D]	[C-09]	<p><b>Trauksmes signāla izvade:</b> nepareizas darbības gadījumā uz digitālā I/O PCB attēlo trauksmes izvades loģiku.</p> <ul style="list-style-type: none"> <li>0 <b>Anormāls:</b> signāla izvade tiks iedarbināta, ja radīsies trauksme. Iestatot šo vērtību, tiek nošķirta trauksmes noteikšana un iekārtas strāvas padeves pārtraukuma noteikšanas.</li> <li>1 <b>Normāls:</b> signāla izvade NETIKS iedarbināta, ja radīsies trauksme.</li> </ul> <p>Skatiet arī tālāk esošo tabulu (Signāla izvades loģika).</p>

**Trauksmes izvades loģika**

[C-09]	Trauksme	Trauksmes nav	Iekārtai nav strāvas padeves
0	Slēgta izvade	Atvērta izvade	Atvērta izvade
1	Atvērta izvade	Slēgta izvade	

## Automātiskā restartēšana

### Automātiska restartēšana

Kad pēc strāvas padeves pārtraukuma tā tiek atjaunota, automātiskās restartēšanas funkcija atkārtoti izmanto tālvadības pults iestatījumus, kādi bija enerģijas padeves pārtraukuma brīdī. Tādēļ ieteicams vienmēr iespējot šo funkciju.

Ja vēlamā kWh nomināla strāvas padeves veids rada traucējumus strāvas padevē, vienmēr iespējojiet automātiskās pārstartēšanas funkciju. Nepārtrauktu iekštelņu iekārtas vadību var garantēt neatkarīgi no vēlamā kWh nomināla strāvas padeves statusa, pievienojot iekštelņu iekārtu normāla kWh nomināla strāvas padevei.

#	Kods	Apraksts
[9.E]	[3-00]	Automātiska restartēšana: <ul style="list-style-type: none"> <li>▪ 0: Manuāli</li> <li>▪ 1: Automātiski</li> </ul>

## Enerģijas taupīšanas funkcija

### Enerģijas taupīšanas funkcija;



#### PAZIŅOJUMS

**Enerģijas taupīšanas funkcija.** Enerģijas taupīšanas funkcija ir pieejama tikai modeļos V3. Ja vēlaties izmantot enerģijas taupīšanas funkciju, āra iekārtas PCB obligāti pieslēdziet X804A pie X806A. Papildinformāciju skatiet šeit: "[Informācija par V3 modeļiem](#)" [▶ 93].

Nosaka, vai āra iekārtas strāvas padevi iespējams pārtraukt (izmantojot iekštelņu iekārtas vadības elementus) gaidstāves apstākļos (nav telpas apsildes/dzesēšanas vai karstā ūdens pieprasījuma). Gala lēmums atļaut āra iekārtas strāvas padeves pārtraukšanu, kamēr ir dīkstāve, ir atkarīgs no apkārtējās vides temperatūras, kompresora stāvokļa un minimālā iekšējo taimeru skaita.

Lai iespējotu enerģijas taupīšanas funkcijas iestatījumu, lietotāja saskarnē ir jāiespējo [E-08].

#	Kods	Apraksts
[9.F]	[E-08]	Enerģijas taupīšanas funkcija āra iekārtai: <ul style="list-style-type: none"> <li>▪ 0: Nē</li> <li>▪ 1: Jā</li> </ul>

## Aizsardzības atspējošana



#### INFORMĀCIJA

**Aizsargfunkcijas – režīms "Uzstādītājs uz vietas".** Programmatūrai ir aizsargfunkcijas, piemēram, telpas aizsardzība pret aizsalšanu. Iekārta automātiski ieslēdz šīs funkcijas, kad nepieciešams.

Uzstādīšanas vai apkopes laikā šī darbība nav vēlama. Tāpēc aizsargfunkcijas ir iespējams atspējot:

- **Pirmajā ieslēgšanas reizē:** aizsargfunkcijas ir atspējotas pēc noklusējuma. Pēc 36 h tās tiks automātiski iespējotas.
- **Turpmākās darbības laikā:** uzstādītājs var manuāli atspējot aizsargfunkcijas, iestatot [9.G]: **Atspējot aizsardzības funkcijas=Jā**. Kad tas ir izdarīts, viņš var iespējot aizsargfunkcijas, iestatot [9.G]: **Atspējot aizsardzības funkcijas=Nē**.

#	Kods	Apraksts
[9.G]	N/A	Atspējot aizsardzības funkcijas: <ul style="list-style-type: none"> <li>▪ 0: Nē</li> <li>▪ 1: Jā</li> </ul>

## Piespiedu atsaldēšana

### Piespiedu atsaldēšana

Manuāli uzsākt atkausēšanas darbību.

#	Kods	Apraksts
[9.H]	N/A	Vai vēlaties uzsākt atsaldēšanu? <ul style="list-style-type: none"> <li>▪ Atpakaļ;</li> <li>▪ Labi.</li> </ul>



#### PAZIŅOJUMS

**Piespiedu atkausēšanas palaišana.** Palaist piespiedu atkausēšanu varat tikai tad, kad sildīšanas darbība ir darbojusies kādu laiku.

## Pārskata lauka iestatījumi

Visus iestatījumus var veikt, izmantojot izvēlņu struktūru. Ja kaut kāda iemesla dēļ ir nepieciešams mainīt iestatījumu, izmantojot pārskata iestatījumus, tad pārskata iestatījumiem var piekļūt lauka iestatījumu pārskatā [9.I]. Skatiet šeit: "[Pārskata iestatījuma modificēšana](#)" [▶ 119].

## MMI iestatījumu eksportēšana

### Par konfigurācijas iestatījumu eksportēšanu

Eksportējiet iekārtas konfigurācijas iestatījumus uz USB zibatmiņu, izmantojot MMI (iekštelpu iekārtas lietotāja saskarne). Problēmu novēršanas laikā šos iestatījumus var iesniegt mūsu servisa nodaļai.

#	Kods	Apraksts
[9.N]	N/A	Jūsu MMI iestatījumi tiks eksportēti uz pieslēgto atmiņas ierīci: <ul style="list-style-type: none"> <li>▪ Atpakaļ.</li> <li>▪ Labi.</li> </ul>

### Lai eksportētu MMI iestatījumus

<b>1</b>	<p>Atveriet lietotāja saskarnes paneli un ievietojiet USB zibatmiņu.</p>	—
----------	--	---

2	Lietotāja saskarnē pārejiet pie [9.N] Eksportēt MMI iestatījumus.	
3	Atlasiet Labi.	
4	Izņemiet USB zibatmiņu un aiztaisiet lietotāja saskarnes paneli.	—

### 9.5.10 Nodošana ekspluatācijā

#### Pārskats

Apakšizvēlnē ir uzskaitīti šādi vienumi:

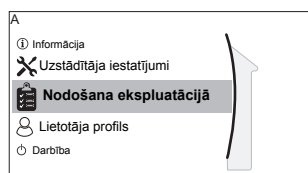

#### [A] Nodošana ekspluatācijā

[A.1] Pārbaudes darbība

[A.2] Aktuatora pārbaudes darbība

[A.3] Atgaisošana

[A.4] Apsildāmās grīdas izlīdzinošās kārtas žāvēšana

#### Par nodošanu ekspluatācijā

Skatiet: "10 Nodošana ekspluatācijā" [▶ 201]

### 9.5.11 Darbība

#### Pārskats

Apakšizvēlnē ir uzskaitīti šādi vienumi:

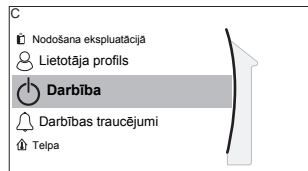

#### [C] Darbība

[C.1] Telpa

[C.2] Telpas sildīšana/dzesēšana

[C.3] Tvertne

#### Funkciju iespējošana vai atspējošana

Darbības izvēlnē jūs varat atsevišķi iespējot vai atspējot iekārtas funkcijas.

#	Kods	Apraksts
[C.1]	N/A	Telpa: <ul style="list-style-type: none"> <li>▪ 0: Izsl.</li> <li>▪ 1: Iesl.</li> </ul>
[C.2]	N/A	Telpas sildīšana/dzesēšana: <ul style="list-style-type: none"> <li>▪ 0: Izsl.</li> <li>▪ 1: Iesl.</li> </ul>
[C.3]	N/A	Tvertne: <ul style="list-style-type: none"> <li>▪ 0: Izsl.</li> <li>▪ 1: Iesl.</li> </ul>

## 9.5.12 WLAN adapteris

**INFORMĀCIJA**

**Ierobežojums:** WLAN adaptera iestatījumi ir redzami tikai tad, ja WLAN adapteris ir uzstādīts.

**Pārskats**

Apakšizvēlnē ir uzskaitīti šādi vienumi:

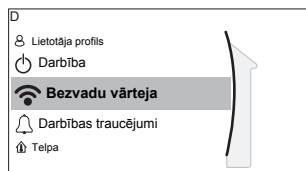
**[D] Bezvadu vārteja**

[D.1] Režīms

[D.2] WPS

[D.3] Atiestatīt



[D.4] Informācija par ierīci

**Par WLAN adapteri**

Bezvadu LAN adapteris savieno siltumsūkņa sistēmu ar internetu. Tad lietotājs var vadīt siltumsūkņa sistēmu ar Daikin Residential Controller lietotni.

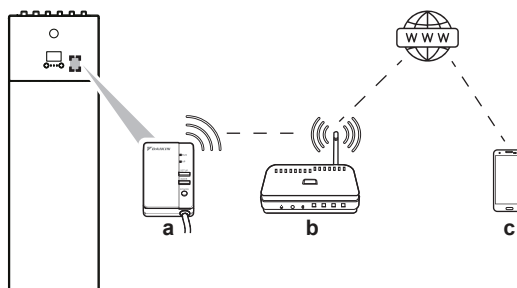
Ir nepieciešamas šādas komponentes:



<b>a</b>	WLAN adapteris	WLAN adapteris ir jāuzstāda uzstādītājam uz iekštelpu iekārtas (priekšējā paneļa iekšpusē). Skatiet šeit: <ul style="list-style-type: none"> <li>WLAN adaptera uzstādīšanas rokasgrāmata</li> <li>Pielikuma grāmata papildaprīkojumam</li> </ul>
<b>b</b>	Maršrutētājs	legādājams atsevišķi.
<b>c</b>	Viedtālrunis+lietotne 	Lietotāja viedtālrunī ir jāinstalē lietotne Daikin Residential Controller. Skatiet šeit: <a href="http://www.onlinecontroller.daikineurope.com/">http://www.onlinecontroller.daikineurope.com/</a> 

**Konfigurācija**

Lai konfigurētu lietotni Daikin Residential Controller, rīkojieties saskaņā ar lietotnes norādēm. Šajā laikā iekštelpu iekārtas lietotāja saskarnē būs nepieciešamas tālāk norādītās darbības un informācija:

**Režīms:** IESLĒDZIET AP režīmu (=WLAN adapteris ir aktīvs kā piekļuves punkts) vai IZSLĒDZIET.

#	Kods	Apraksts
[D.1]	N/A	Iespējot AP režīmu: <ul style="list-style-type: none"> <li>▪ Nē;</li> <li>▪ Jā;</li> </ul>

**WPS:** Pieslēdziet WLAN adapteri pie maršrutētāja.

#	Kods	Apraksts
[D.2]	N/A	Savienot ar mājas tīklu: <ul style="list-style-type: none"> <li>▪ Atpakaļ;</li> <li>▪ Labi;</li> </ul>

**Atiestatīt:** Atiestatiet WLAN adapteri.

#	Kods	Apraksts
[D.3]	N/A	Atiestatīt vārteju: <ul style="list-style-type: none"> <li>▪ Atpakaļ;</li> <li>▪ Labi;</li> </ul>

**Informācija par ierīci:** Skatiet informāciju par WLAN adapteri.

#	Kods	Apraksts
[D.4]	N/A	Informācija par ierīci: <ul style="list-style-type: none"> <li>▪ SSID;</li> <li>▪ MAC adrese;</li> <li>▪ Sērijas numurs;</li> </ul>

## 9.6 Izvēlņu struktūra: lietotāja iestatījumu pārskats

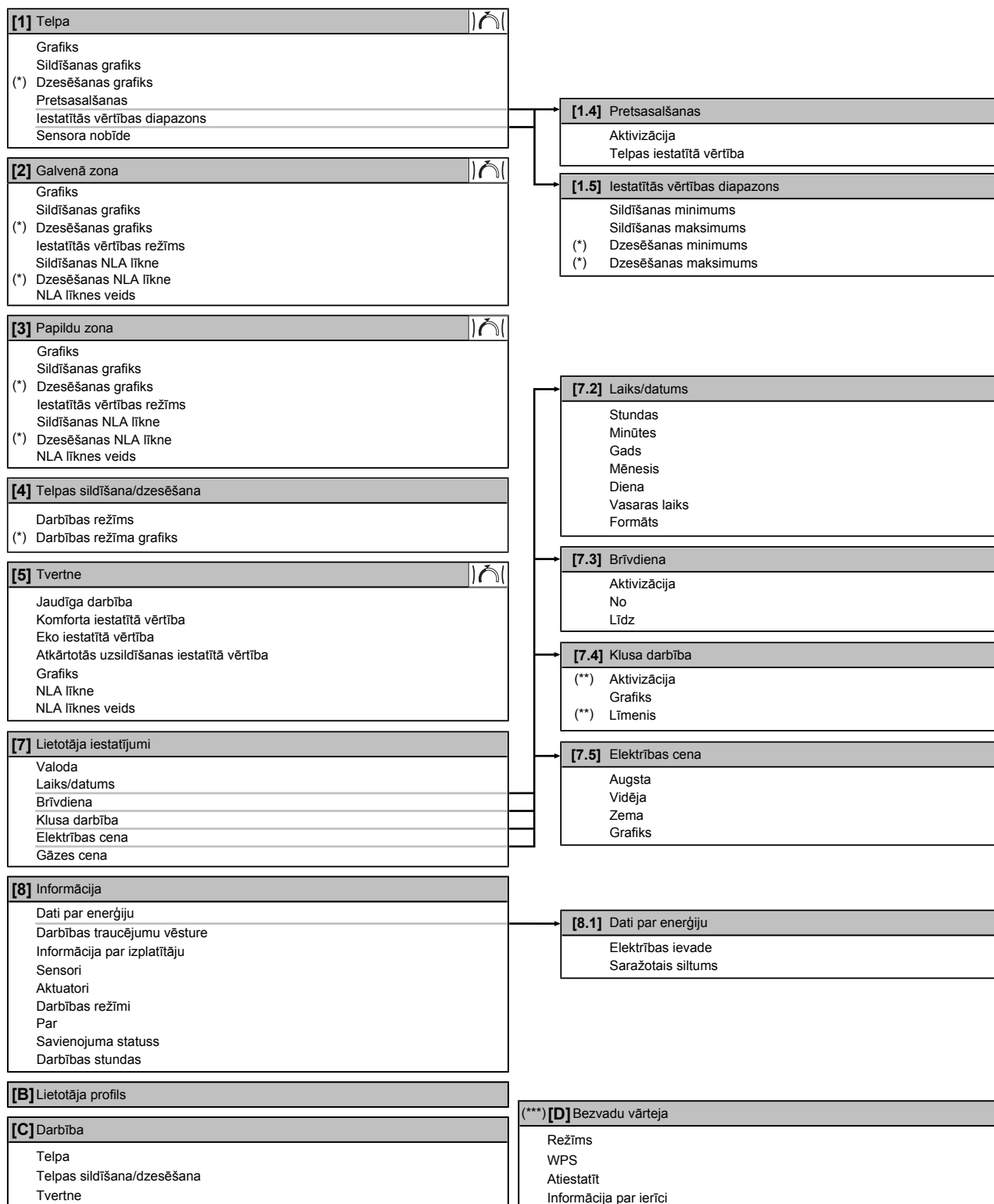

Iestatīto vērtību ekrāns

(\*)

Attiecināms tikai reversīvajiem modeļiem vai tikai apsildes modeļiem+pārveides komplekts

(\*\*)

Pieejams tikai uzstādītājam

(\*\*\*)

Attiecas tikai tad, ja ir uzstādīts WLAN adapteris



## INFORMĀCIJA

Atkarībā no atlasītajiem uzstādītāja iestatījumiem un iekārtas tipa iestatījumi var būt redzami/neredzami.

## 9.7 Izvēlņu struktūra: uzstādītāja iestatījumu pārskats

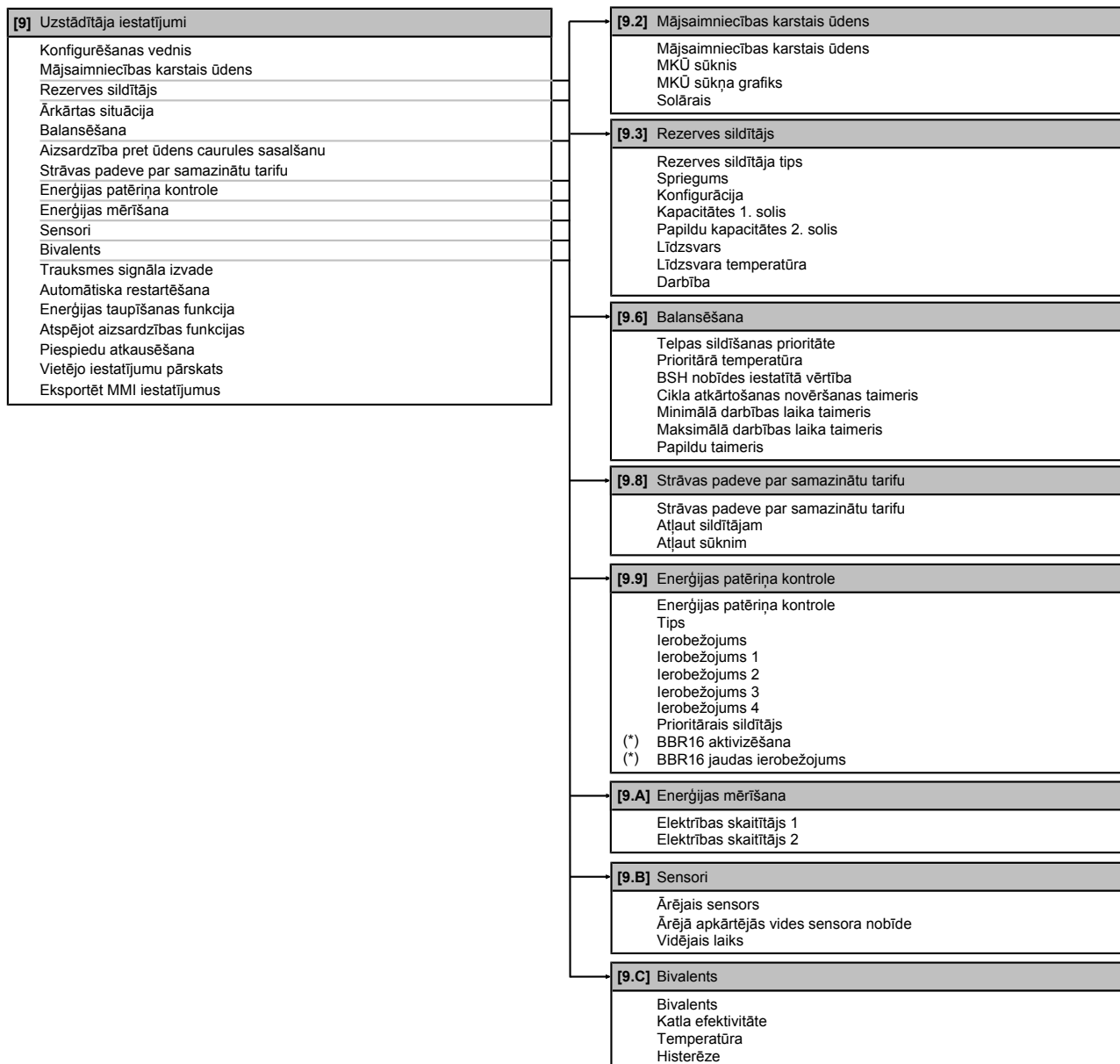

(\*) Attiecas tikai uz zviedru valodu.

**INFORMĀCIJA**

Solārā komplekta iestatījumi ir parādīti, taču NAV pieejami šai iekārtai. Iestatījumus NEDRĪKST izmantot vai mainīt.

**INFORMĀCIJA**

Atkarībā no atlasītajiem uzstādītāja iestatījumiem un iekārtas tipa iestatījumi var būt redzami/neredzami.

# 10 Nodošana ekspluatācijā



## PAZIŅOJUMS

**Vispārējais nodošanas ekspluatācijā kontrolsaraksts.** Papildus šajā nodaļā minētajiem norādījumiem par nodošanu ekspluatācijā portālā Daikin Business Portal (jāautenticējas) ir pieejams arī vispārējais nodošanas ekspluatācijā kontrolsaraksts.

Vispārējais nodošanas ekspluatācijā kontrolsaraksts ir jāizmanto papildus šajā nodaļā sniegtajiem norādījumiem, un to var izmantot kā vadlīnijas un pārskata veidni laikā, kad iekārta tiek nodota ekspluatācijā un lietošanai lietotājam.



## PAZIŅOJUMS

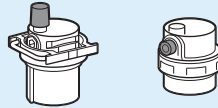

Pārļiecinieties, vai ir atvērti abi atgaisošanas vārsti (viens uzstādīts uz magnētiskā filtra, bet otrs — uz rezerves sildītāja).

Pēc nodošanas ekspluatācijā visiem automātiskajiem atgaisošanas vārstiem jāpaliek atvērtiem.



## INFORMĀCIJA

**Aizsargfunkcijas – režīms "Uzstādītājs uz vietas".** Programmatūrai ir aizsargfunkcijas, piemēram, telpas aizsardzība pret aizsalšanu. Iekārta automātiski ieslēdz šīs funkcijas, kad nepieciešams.

Uzstādīšanas vai apkopes laikā šī darbība nav vēlama. Tāpēc aizsargfunkcijas ir iespējams atspējot:

- **Pirmajā ieslēgšanas reizē:** aizsargfunkcijas ir atspējotas pēc noklusējuma. Pēc 12 h tās tiks automātiski iespējotas.
- **Turpmākās darbības laikā:** uzstādītājs var manuāli atspējot aizsargfunkcijas, iestatot [9.G]: **Atspējot aizsardzības funkcijas=Jā**. Kad tas ir izdarīts, viņš var iespējot aizsargfunkcijas, iestatot [9.G]: **Atspējot aizsardzības funkcijas=NĒ**.

## Šajā nodaļā

10.1	Pārskats. Nodošana ekspluatācijā .....	201
10.2	Piesardzības pasākumi, nododot ekspluatācijā .....	202
10.3	Kontrolsaraksts pirms nodošanas ekspluatācijā .....	202
10.4	Kontrolsaraksts, nododot ekspluatācijā .....	203
10.4.1	Minimālais plūsmas ātrums .....	203
10.4.2	Atgaisošanas funkcija .....	203
10.4.3	Pārbaudes procedūra .....	205
10.4.4	Izpildmehānisma pārbaudes procedūra .....	206
10.4.5	Zemgrīdas apsildāmo lokšņu žāvēšana .....	207

## 10.1 Pārskats. Nodošana ekspluatācijā

Šajā nodaļā ir aprakstīts, kas ir jādara un jāzina, lai pēc sistēmas uzstādīšanas un konfigurēšanas to nododu ekspluatācijā.

**Parastā darbplūsma**

Ekspluatācijas uzsākšanā parasti ir šādi posmi:

- 1 Pārbaudes saraksta pirms nodošanas ekspluatācijā pārbaude.
- 2 Atgaisošana.
- 3 Sistēmas pārbaude.
- 4 Ja nepieciešams, pārbaudes veikšana vienam vai vairākiem izpildmehānismiem.
- 5 Ja nepieciešams, zemgrīdas apsildāmo lokšņu žāvēšana.

## 10.2 Piesardzības pasākumi, nododot ekspluatācijā

**INFORMĀCIJA**

Pirmajā iekārtas darbināšanas periodā nepieciešamais jaudas izlietojums var būt lielāks, nekā norādīts iekārtas datu plāksnītē. Šo fenomenu rada kompresors, kam ir nepieciešama nepārtraukta 50 stundu darbība, pirms tiek sasniegta vienmērīga darbība un stabils strāvas patēriņš.

**PAZIŅOJUMS**

VIENMĒR darbiniet iekārtu ar termistoriem un/vai spiediena sensoriem/slēdžiem. PRETĒJĀ gadījumā var sadegt kompresors.

## 10.3 Kontrolsaraksts pirms nodošanas ekspluatācijā

Pēc iekārtas uzstādīšanas vispirms pārbaudiet tālāk uzskaitītos punktus. Kad visas pārbaudes ir veiktas, iekārta ir jāaizver. Ieslēdziet iekārtu pēc tās aizvēršanas.

<input type="checkbox"/>	Esat izlasījis visus uzstādīšanas norādījumus, kā aprakstīts <b>uzstādītāja atsauces rokasgrāmatā</b> .
<input type="checkbox"/>	<b>Iekštelņu iekārta</b> ir pareizi uzstādīta.
<input type="checkbox"/>	<b>Ārpus telpām uzstādāmā iekārta</b> ir pareizi uzstādīta.
<input type="checkbox"/>	Tālāk norādītā <b>ārējā elektroinstalācija</b> ir veikta saskaņā ar šo dokumentu un spēkā piemērojamo likumdošanu: <ul style="list-style-type: none"> <li>▪ Starp lokālo energoapgādes paneli un āra iekārtu</li> <li>▪ Starp iekštelņu iekārtu un āra iekārtu</li> <li>▪ Starp lokālo energoapgādes paneli un iekštelņu iekārtu</li> <li>▪ Starp iekštelņu iekārtu un vārstiem (ja attiecas)</li> <li>▪ Starp iekštelņu iekārtu un telpas termostatu (ja attiecas)</li> </ul>
<input type="checkbox"/>	Sistēma ir pareizi <b>zemēta</b> un zemējuma spaiļes ir pievilktas.
<input type="checkbox"/>	<b>Drošinātāji</b> vai citas lokālās aizsardzības ierīces tiek uzstādītas atbilstoši šai instrukcijai, un tās NEDRĪKST apiet .
<input type="checkbox"/>	<b>Strāvas padeves spriegums</b> atbilst iekārtas identifikācijas uzlīmē norādītajam spriegumam.
<input type="checkbox"/>	Slēdžu kārbā NAV <b>valīgu savienojumu</b> vai bojātu elektrokomponentu.
<input type="checkbox"/>	iekštelņu iekārtas un ārpus telpām uzstādāmās iekārtas iekšpusē NAV <b>bojātu komponentu</b> vai <b>saspiestu cauruļu</b> .
<input type="checkbox"/>	<b>Rezerves sildītāja jaudas slēdzis</b> F1B (iegādājams atsevišķi) ir IESLĒGTS.
<input type="checkbox"/>	Ir uzstādītas pareiza izmēra caurules, un <b>caurules</b> ir pareizi izolētas.

<input type="checkbox"/>	Iekštelpu iekārtas iekšpusē NAV <b>ūdens noplūdes</b> .
<input type="checkbox"/>	<b>Noslēgšanas vārsti</b> ir pareizi uzstādīti un pilnībā atvērti.
<input type="checkbox"/>	<b>Automātiskie atgaisošanas vārsti</b> ir atvērti.
<input type="checkbox"/>	<b>Spiediena atslogošanas vārsts</b> izvada ūdeni, kad tas ir atvērts. Ir jāizplūst tīram ūdenim.
<input type="checkbox"/>	Visos apstākļos tiek garantēts <b>minimālais ūdens daudzums</b> . Skatiet nodaļas " <a href="#">7.1 Ūdens cauruļu sagatavošana</a> " [▶ 74] sadaļu "Ūdens tilpuma un plūsmas ātruma pārbaude".
<input type="checkbox"/>	<b>Karstā ūdens tvertne</b> ir pilnībā uzpildīta.

## 10.4 KontROLSARAKSTS, NODODOT EKSPLOATĀCIJĀ

<input type="checkbox"/>	<b>Minimālais plūsmas ātrums</b> rezerves sildītāja/atkausēšanas darbības laikā tiek garantēts visos apstākļos. Skatiet nodaļas " <a href="#">7.1 Ūdens cauruļu sagatavošana</a> " [▶ 74] sadaļu "Ūdens tilpuma un plūsmas ātruma pārbaude".
<input type="checkbox"/>	Ir veikta <b>atgaisošana</b> .
<input type="checkbox"/>	Ir veikta <b>pārbaude</b> .
<input type="checkbox"/>	Ir veikta <b>izpildmehānisma pārbaude</b> .
<input type="checkbox"/>	<b>Zemgrīdas lokšņu žāvēšanas funkcija</b> Zemgrīdas lokšņu žāvēšanas funkcija ir uzsākta (ja nepieciešams).

### 10.4.1 Minimālais plūsmas ātrums

#### Nolūks

Lai nodrošinātu pareizu iekārtas darbību, ir svarīgi pārbaudīt, vai tiek sasniegts minimālais plūsmas ātrums. Ja nepieciešams, mainiet apiešanas vārsta iestatījumu.

Minimālais nepieciešamais plūsmas ātrums	
25 l/min	

#### Minimālā plūsmas ātruma pārbaude

<b>1</b>	Hidraulikas konfigurācijā pārbaudiet, kuras telpas apsildes cilpas var aizvērt mehāniskie, elektroniskie vai citi vārsti.	—
<b>2</b>	Aizveriet visas telpas apsildes cilpas, kuras var aizvērt.	—
<b>3</b>	Sāciet sūkņa pārbaudi (skatiet šeit: " <a href="#">10.4.4 Izpildmehānisma pārbaudes procedūra</a> " [▶ 206]).	—
<b>4</b>	Nolasiet plūsmas ātruma <sup>(a)</sup> mērījumu un mainiet apiešanas vārsta iestatījumu, lai nodrošinātu minimālo nepieciešamo plūsmas ātrumu +2 l/min.	—

<sup>(a)</sup> Sūkņa pārbaudes laikā iekārtas minimālais nepieciešamais plūsmas ātrums var būt zemāks.

### 10.4.2 Atgaisošanas funkcija

#### Nolūks

Uzstādot iekārtu un nododot to ekspluatācijā, ir ļoti svarīgi ūdens kontūru atbrīvot no visa gaisa. Kad atgaisošanas funkcija darbojas, sūknis darbojas bez faktiskās iekārtas darbības un tiek sākta gaisa izvadīšana no ūdens kontūra.

**PAZIŅOJUMS**

Pirms atgaisošanas atveriet drošības vārstu un pārbaudiet, vai kontūrā ir pietiekami daudz ūdens. Atgaisošanu var sākt tikai tad, ja pēc vārsta atvēršanas izkļūst ūdens.

**Manuālais vai automātiskais režīms**

Ir pieejami divi tālāk norādītie 2 atgaisošanas režīmi:

- **Manuālais:** varat iestatīt sūkņa ātrumu kā mazu vai lielu. Varat iestatīt kontūru (3 virzienu vārsta pozīciju) pozīcijā Telpa vai Tvertne. Atgaisošana ir jāveic gan telpu apsildes, gan tvertnes (karstā ūdens) kontūrā.
- **Automātiskais:** iekārta automātiski maina sūkņa ātrumu un pārslēdz 3 virzienu vārsta pozīciju starp telpas apsildes un karstā ūdens kontūru.

**Parastā darbplūsma**

Atgaisojot sistēmu, tiek veikta:

- 1 Manuālā atgaisošana
- 2 Automātiskā atgaisošana

**INFORMĀCIJA**

Sāciet ar manuālo atgaisošanu. Kad viss gaiss ir izvadīts, veiciet automātisko atgaisošanu. Ja nepieciešams, atkārtojiet automātisko atgaisošanu, līdz esat drošs, ka viss gaiss ir izvadīts no sistēmas. Atgaisošanas laikā sūkņa spiediena ierobežojums [9-0D] NAV piemērojams.

Atgaisošanas funkcija tiek automātiski apturēt pēc 30 minūtēm.





**INFORMĀCIJA**

Lai sasniegtu labākos rezultātus, atgaisojiet katru cilpu atsevišķi.

**Manuālā atgaisošana**







**Nosacījumi:** Pārlicinieties, vai visas darbības ir atspējotas. Pārejiet uz izvēlni [C]: **Darbība** un atspējojiet darbības **Telpa**, **Telpas sildīšana/dzesēšana** un **Tvertne**.

<b>1</b>	Iestatiet lietotāja atļauju līmeni <b>Uzstādītājs</b> . Skatiet šeit: " <a href="#">Lai mainītu lietotāja atļauju līmeni</a> " [▶ 118].	—
<b>2</b>	Pārejiet pie [A.3]: <b>Nodošana ekspluatācijā &gt; Atgaisošana</b> .	
<b>3</b>	Izvēlnē iestatiet <b>Tips = Manuāli</b> .	
<b>4</b>	Atlasiet <b>Sākt atgaisošanu</b> .	
<b>5</b>	Atlasiet <b>Labī</b> , lai apstiprinātu. <b>Rezultāts:</b> Tiek sākta atgaisošana. Tā tiek pārtraukta automātiski, kad ir izpildīta.	

6	Manuālās darbības laikā:	
	<ul style="list-style-type: none"> <li>Varat mainīt sūkņa ātrumu.</li> <li>Jums ir jāmaina kontūrs.</li> </ul> <p>Lai mainītu šos iestatījumus atgaisošanas laikā, atveriet izvēlni un pārejiet pie [A.3.1.5]: <b>Iestatījumi</b>.</p>	
	<ul style="list-style-type: none"> <li>Ritīniet līdz <b>Kontūrs</b> un iestatiet to uz <b>Telpa/Tvertne</b>.</li> </ul>	
	<ul style="list-style-type: none"> <li>Ritīniet līdz <b>Sūkņa ātrums</b> un iestatiet to uz <b>Zema/Augsta</b>.</li> </ul>	
7	Lai manuāli apturētu atgaisošanu:	—
	1 Atveriet izvēlni un pārejiet pie <b>Pārtraukt atgaisošanu</b> .	
	2 Atlasiet <b>Labi</b> , lai apstiprinātu.	

### Automātiskā atgaisošana

**Nosacījumi:** Pārlicinieties, vai visas darbības ir atspējotas. Pārejiet uz izvēlni [C]: **Darbība** un atspējojiet darbības **Telpa, Telpas sildīšana/dzesēšana** un **Tvertne**.

1	Iestatiet lietotāja atļauju līmeni <b>Uzstādītājs</b> . Skatiet šeit: " <a href="#">Lai mainītu lietotāja atļauju līmeni</a> " [▶ 118].	—
2	Pārejiet pie [A.3]: <b>Nodošana ekspluatācijā &gt; Atgaisošana</b> .	
3	Izvēlnē iestatiet <b>Tips = Automātiski</b> .	
4	Atlasiet <b>Sākt atgaisošanu</b> .	
5	Atlasiet <b>Labi</b> , lai apstiprinātu. <b>Rezultāts:</b> Tiek sākta atgaisošana. Tā tiek pārtraukta automātiski, kad ir pabeigta.	
6	Lai manuāli apturētu atgaisošanu:	—
	1 Izvēlnē pārejiet uz sadaļu <b>Pārtraukt atgaisošanu</b> .	
	2 Atlasiet <b>Labi</b> , lai apstiprinātu.	

## 10.4.3 Pārbaudes procedūra

### Nolūks

Lai pārbaudītu, vai iekārta darbojas pareizi, veiciet iekārtas pārbaudes procedūras un uzraugiet izplūdes ūdens un tvertnes temperatūru. Jāveic šādas pārbaudes procedūras:

- Apsilde
- Dzesēšana (ja attiecināms)
- Tvertne

### Darbības pārbaudes veikšana

**Nosacījumi:** Pārlicinieties, vai visas darbības ir atspējotas. Pārejiet uz izvēlni [C]: **Darbība** un atspējojiet darbības **Telpa, Telpas sildīšana/dzesēšana** un **Tvertne**.

<b>1</b>	Iestatiet lietotāja atļauju līmeni <b>Uzstādītājs</b> . Skatiet šeit: " <a href="#">Lai mainītu lietotāja atļauju līmeni</a> " [▶ 118].	—
<b>2</b>	Pārejiet uz sadaļu [A.1]: <b>Nodošana ekspluatācijā &gt; Pārbaudes darbība</b> .	
<b>3</b>	Sarakstā atlasiet pārbaudi. <b>Piemērs: Sildīšana</b> .	
<b>4</b>	Atlasiet <b>Labī</b> , lai apstiprinātu. <b>Rezultāts:</b> tiek sākta pārbaude. Kad procedūra ir izpildīta (±30 min.), tā tiek automātiski apturēta.	
	Manuāla pārbaudes procesa apturēšana	—
<b>1</b>	Izvēlnē pārejiet uz sadaļu <b>Pārtraukt pārbaudes darbību</b> .	
<b>2</b>	Atlasiet <b>Labī</b> , lai apstiprinātu.	



#### INFORMĀCIJA

Ja āra temperatūra ir ārpus darbības diapazona, iekārta var NEDARBOTIES vai NENODROŠINĀT nepieciešamo kapacitāti.

#### Izplūdes ūdens un tvertnes temperatūras uzraudzīšana

Pārbaudes procedūras laikā pareizu iekārtas darbību var pārbaudīt, uzraugot izplūdes ūdens temperatūru (apsildes/dzesēšanas režīmā) un tvertnes temperatūru (karstā ūdens režīmā).

Lai uzraudzītu temperatūras, veiciet tālāk tabulā norādītās darbības.

<b>1</b>	Izvēlnē pārejiet uz sadaļu <b>Sensori</b> .	
<b>2</b>	Atlasiet temperatūras informāciju.	

#### 10.4.4 Izpildmehānisma pārbaudes procedūra



##### Nolūks

Veikt izpildmehānisma pārbaudes procedūru, lai pārbaudītu dažādu izpildmehānismu darbību. Piemēram, ja tika atlasīts režīms **Sūknis**, tiks sākta sūkņa pārbaudes procedūra.

##### Izpildmehānisma pārbaudes veikšana

**Nosacījumi:** Pārliedzieties, vai visas darbības ir atspējotas. Pārejiet uz izvēlni [C]: **Darbība** un atspējojiet darbības **Telpa, Telpas sildīšana/dzesēšana** un **Tvertne**.

<b>1</b>	Iestatiet lietotāja atļauju līmeni Uzstādītājs. Skatiet šeit: " <a href="#">Lai mainītu lietotāja atļauju līmeni</a> " [▶ 118].	—
<b>2</b>	Pārejiet uz [A.2]: <b>Nodošana ekspluatācijā &gt; Aktuatora pārbaudes darbība</b> .	
<b>3</b>	Sarakstā atlasiet pārbaudi. <b>Piemērs: Sūknis</b> .	

4	Atlasiet <b>Labi</b> , lai apstiprinātu. <b>Rezultāts:</b> tiek sākta izpildmehānisma pārbaudes procedūra. Kad procedūra ir izpildīta ( $\pm 30$ min.), tā tiek automātiski apturēta.	
	Manuāla pārbaudes procesa apturēšana	—
	1 Izvēlnē pārejiet uz sadaļu <b>Pārtraukt pārbaudes darbību</b> .	
2	Atlasiet <b>Labi</b> , lai apstiprinātu.	

### Iespējamās izpildmehānisma pārbaudes

- Rezerves sildītājs 1 pārbaude
- Rezerves sildītājs 2 pārbaude
- Sūknis pārbaude



#### INFORMĀCIJA

Pirms pārbaudes veikšanas pārlicinieties, ka ir veikta atgaisošana. Pārbaudes laikā centieties neradīt traucējumus ūdens kontūrā.

- Slēgvārsts pārbaude
- Sadales vārsts pārbaude (3 virzienu vārsts, lai pārslēgtos starp telpu apsildi un tvertnes sildīšanu)
- Divvērtīgais signāls pārbaude
- Trauksmes signāla izvade pārbaude
- Dzes./Sild. signāls pārbaude
- MKŪ sūknis pārbaude

## 10.4.5 Zemgrīdas apsildāmo lokšņu žāvēšana

### Par zemgrīdas apsildāmo lokšņu žāvēšanu

#### Nolūks

Zemgrīdas apsildes (UFH) lokšņu žāvēšanas funkcija tiek izmantota, lai izžāvētu zemgrīdas apsildes sistēmas loksnes ēkas būvniecības laikā.



#### PAZIŅOJUMS

Uzstādītāja pienākums ir:

- sazināties ar lokšņu ražotāju, lai noskaidrotu maksimāli pieļaujamo ūdens temperatūru, tādējādi novēršot lokšņu saplaisāšanu,
- programmēt zemgrīdas apsildāmo lokšņu žāvēšanas grafiku atbilstoši lokšņu ražotāja sniegtajiem sākotnējiem apsildes norādījumiem,
- regulāri pārbaudīt, vai uzstādītā sistēma darbojas pareizi,
- ieslēgt pareizo programmu, kas atbilst izmantoto lokšņu veidam.

### UFH lokšņu žāvēšana pirms āra iekārtas uzstādīšanas vai tās laikā

UFH lokšņu žāvēšanas funkciju iespējams izpildīt arī tad, ja pilnībā nav pabeigti āra sistēmas uzstādīšanas darbi. Šajā gadījumā rezerves sildītājs veic plākšņu žāvēšanu un padod izplūdes ūdeni, siltumsūkņim nedarbojoties.

## Zemgrīdas apsildāmo lokšņu žāvēšana grafika programmēšana

### Ilgums un temperatūra

Uzstādītājs var ieprogrammēt līdz 20 posmiem. Katram posmam ir jāievada:

- 1 ilgums stundās līdz 72 stundām;
- 2 vēlamā izplūdes ūdens temperatūra, līdz 55°C.

Piemērs:

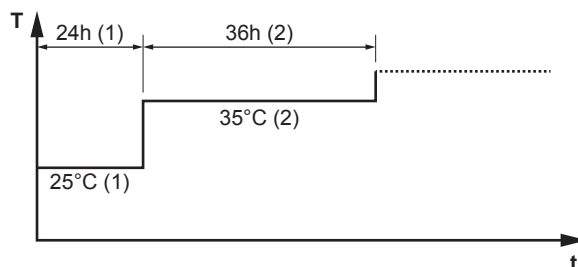

- T Vēlamā izplūdes ūdens temperatūra (15~55°C)  
 t Ilgums (1~72 h)  
 (1) 1. darbības posms  
 (2) 2. darbības posms

### Posmi

1	Iestatiet lietotāja atļauju līmeni <b>Uzstādītājs</b> . Skatiet šeit: " <a href="#">Lai mainītu lietotāja atļauju līmeni</a> " [▶ 118].	—
2	Pārejiet pie [A.4.2]: <b>Nodošana ekspluatācijā &gt; Apsildāmās grīdas izlīdzinošās kārtas žāvēšana &gt; Programma</b> .	
3	Grafika programmēšana: Lai pievienotu jaunu posmu, atlasiet nākamo tukšo rindu un mainiet tās vērtību. Lai dzēstu posmu un visus zem tā esošos posmus, samaziniet ilgumu līdz "-".	—
	▪ Ritiniet grafiku.	
	▪ Pielāgojiet ilgumu (no 1 līdz 72 stundām) un temperatūru (no 15°C līdz 55°C).	
4	Nospiediet kreiso regulatoru, lai saglabātu grafiku.	

### Apsildāmās grīdas lokšņu žāvēšana



#### INFORMĀCIJA

- Ja **Ārkārtas situācija** ir iestatīts uz **Manuāli** ([9.5]=0) un iekārta tiek aktivizēta, lai uzsāktu ārkārtas ekspluatāciju, lietotāja saskarne pirms uzsākšanas prasīs apstiprinājumu. Zemgrīdas apsildes plāksņu žāvēšanas funkcija ir aktīva pat tad, ja lietotāja interfeiss NEAPSTIPRINA ārkārtas ekspluatāciju.
- Zemgrīdas apsildes plāksņu žāvēšanas laikā sūkņa spiediena ierobežojums [9-0D] NAV piemērojams.

**PAZIŅOJUMS**

Lai veiktu zemgrīdas apsildāmo lokšņu žāvēšanu, ir jāatspējo telpu aizsardzība pret sasalšanu ([2-06]=0). Pēc noklusējuma tā ir iespējota ([2-06]=1). Tomēr, aktivizējot režīmu "uzstādītājs uz vietas" (skatiet nodaļu "Nodošana ekspluatācijā"), telpu aizsardzība pret aizsalšanu tiek automātiski atspējota 12 stundas pēc pirmās palaišanas.

Ja pēc pirmajām 12 stundām lokšņu žāvēšana joprojām ir jāveic, manuāli atspējojiet telpu aizsardzību pret aizsalšanu, iestatījumam [2-06] atlasot vērtību "0", un ATSTĀJIET to atspējotu, līdz lokšņu žāvēšana ir pabeigta. Ignorējot iepriekš sniegto norādījumu, loksnēm var izveidoties plaisas.

**PAZIŅOJUMS**

Lai varētu sākt zemgrīdas apsildāmo plāksņu žāvēšanu, nodrošiniet atbilstību tālāk sniegtajiem iestatījumiem:

- [4-00]=1
- [C-02]=0
- [D-01]=0
- [4-08]=0
- [4-01]≠1

**Posmi**

**Nosacījumi:** zemgrīdas apsildāmo lokšņu žāvēšanas grafiks ir ieprogrammēts. Skatiet šeit: "Zemgrīdas apsildāmo lokšņu žāvēšana grafika programmēšana" [▶ 208].

**Nosacījumi:** Pārlicinieties, vai visas darbības ir atspējotas. Pārejiet uz izvēlni [C]: **Darbība** un atspējojiet darbības **Telpa, Telpas sildīšana/dzesēšana** un **Tvertne**.

<b>1</b>	Iestatiet lietotāja atļauju līmeni <b>Uzstādītājs</b> . Skatiet šeit: " <b>Lai mainītu lietotāja atļauju līmeni</b> " [▶ 118].	—
<b>2</b>	Pārejiet uz [A.4]: <b>Nodošana ekspluatācijā &gt; Apsildāmās grīdas izlīdzinošās kārtas žāvēšana</b> .	
<b>3</b>	Atlasiet <b>Sākt AG izlīdzinošās kārtas žāvēšanu</b> .	
<b>4</b>	Atlasiet <b>Labi</b> , lai apstiprinātu. <b>Rezultāts:</b> tiek sākta zemgrīdas apsildāmo lokšņu žāvēšana. Tā tiek pārtraukta automātiski, kad ir pabeigta.	
<b>5</b>	Lai manuāli pārtrauktu zemgrīdas apsildāmo lokšņu žāvēšanu:	—
<b>1</b>	Atveriet izvēlni un pārejiet pie <b>Pārtraukt apsildāmās grīdas izlīdzinošās kārtas žāvēšanu</b> .	
<b>2</b>	Atlasiet <b>Labi</b> , lai apstiprinātu.	

**Zemgrīdas apsildāmo lokšņu statusa nolasišana**

**Nosacījumi:** Jūs veicat zemgrīdas apsildāmo lokšņu žāvēšanu.

<b>1</b>	Piespiediet pogu <b>Atpakaļ</b> . <b>Rezultāts:</b> Tiek parādīta diagramma, kurā ir izcelta lokšņu žāvēšanas grafika pašreizējā darbība, kopējais atlikušais laiks un pašreizējā vēlamā izplūdes ūdens temperatūra.	
----------	---	--

2	Piespiediet kreiso regulatoru, lai atvērtu izvēlnes struktūru un:	
	1 Apskatītu sensoru un izpildmehānismu statusu.	—
	2 Noregulētu pašreizējo programmu	—



### Lai pārtrauktu zemgrīdas apsildāmo lokšņu (UFH) žāvēšanu

#### U3-kļūda

Ja programmas darbība ir apturēta kļūdas, darbības atslēgšanas vai strāvas padeves pārtraukuma dēļ, U3 kļūda ir redzama lietotāja interfeisā. Lai novērstu kļūdu kodus, skatiet šeit: "[13.4 Problēmu risināšana, izmantojot kļūdu kodus](#)" [▶ 227].

#### Pārtrauciet UFH lokšņu žāvēšanu

Lai manuāli pārtrauktu zemgrīdas apsildāmo lokšņu žāvēšanu:

1	Pārejiet pie [A.4.3]: <b>Nodošana ekspluatācijā &gt; Apsildāmās grīdas izlīdzinošās kārtas žāvēšana</b>	—
2	Atlasiet <b>Pārtraukt apsildāmās grīdas izlīdzinošās kārtas žāvēšanu</b> .	
3	Atlasiet <b>Labi</b> , lai apstiprinātu. <b>Rezultāts:</b> Tiek apturēta zemgrīdas apsildāmo lokšņu žāvēšana.	

#### Nolasiet UFH lokšņu žāvēšanas statusu

Ja programmas darbība ir apturēta kļūdas, darbības atslēgšanas vai strāvas padeves pārtraukuma dēļ, jūs varat nolasīt zemgrīdas apsildāmo lokšņu žāvēšanas statusu:

1	Pārejiet pie [A.4.3]: <b>Nodošana ekspluatācijā &gt; Apsildāmās grīdas izlīdzinošās kārtas žāvēšana &gt; Statuss</b>	
2	Jūs varat nolasīt vērtību šeit: <b>Apturēts uz+posms</b> , kurā zemgrīdas apsildāmo lokšņu žāvēšana tika pārtraukta.	—
3	Mainiet un restartējiet programmas <sup>(a)</sup> izpildi.	—

<sup>(a)</sup> Ja UFH lokšņu žāvēšanas programma tika pārtraukta strāvas padeves pārtraukuma dēļ un strāvas padeve tiek atjaunota, programma automātiski atsāks pēdējo veikto darbību.

# 11 Nodošana lietotājam

Kad pārbaude ir pabeigta un iekārta darbojas pareizi, lūdzu, nodrošiniet, lai lietotājam būtu skaidra tālāk sniegtā informācija:

- Aizpildiet uzstādītāja iestatījumu tabulu (ekspluatācijas rokasgrāmatā) ar faktiskajiem iestatījumiem.
- Pārlicinieties, vai lietotājs ir izdrukājis dokumentāciju, un lūdziet viņam to saglabāt izmantošanai nākotnē. Informējiet lietotāju, ka pilnīga informācija ir pieejama URL, kas minēta iepriekš šajā rokasgrāmatā.
- Izskaidrojiet lietotājam, kā pareizi darbināt sistēmu un kas jādara, ja rodas problēmas.
- Parādiet lietotājam, kas ir jādara iekārtas apkopei.
- Izskaidrojiet lietotājam šajā ekspluatācijas rokasgrāmatā aprakstītos padomus par enerģijas taupīšanu.

## 12 Apkope un remonts



### PAZIŅOJUMS

**Vispārējais apkopes/pārbaudes kontrolsaraksts.** Papildus šajā nodaļā minētajiem norādījumiem par apkopi portālā Daikin Business Portal (jāautenticējas) ir pieejams arī vispārējais apkopes/pārbaudes kontrolsaraksts.

Vispārējais apkopes/pārbaudes kontrolsaraksts ir jāizmanto papildus šajā nodaļā sniegtajiem norādījumiem, un to var izmantot kā vadlīnijas un pārskata veidni apkopes laikā.



### PAZIŅOJUMS

Apkopes darbus drīkst veikt TIKAI pilnvarots uzstādītājs vai servisa organizācijas pārstāvis.

Iesakām veikt apkopi vismaz vienu reizi gadā. Taču attiecīgu likumu un noteikumu prasību dēļ var būt nepieciešami īsāki apkopes intervāli.

### Šajā nodaļā

12.1	Pārskats: apkope un remonts.....	212
12.2	Tehniskās apkopes drošības piesardzības pasākumi .....	212
12.3	Ikgadējā apkope.....	213
12.3.1	Āra iekārtas ikgadējā apkope: pārskats .....	213
12.3.2	Āra iekārtas ikgadējā apkope: norādījumi .....	213
12.3.3	Iekštelpu iekārtas ikgadējā apkope: pārskats .....	213
12.3.4	Iekštelpu iekārtas ikgadējā apkope: norādījumi.....	213
12.4	Karstā ūdens tvertnes izsūkņēšana .....	216
12.5	Par ūdens filtra tīrīšanu problēmu gadījumā .....	216
12.5.1	Ūdens filtra izņemšana.....	217
12.5.2	Ūdens filtra tīrīšana problēmu gadījumā.....	217
12.5.3	Ūdens filtra uzstādīšana.....	218

### 12.1 Pārskats: apkope un remonts

Šajā nodaļā ir informācija par tālāk uzskaitīto:

- Āra iekārtas ikgadējā tehniskā apkope
- Iekštelpu iekārtas ikgadējā tehniskā apkope

### 12.2 Tehniskās apkopes drošības piesardzības pasākumi



#### BĪSTAMI! ELEKTROTRIECIENA SAŅEMŠANAS RISKS



#### BĪSTAMI! APDEGUMU GŪŠANAS RISKS



#### PAZIŅOJUMS: elektrostatiskās izlādes risks

Pirms jebkādu apkopes vai remonta darbu veikšanas pieskarieties kādai iekārtas metāliskai daļai, lai atbrīvotos no statiskās elektrības un pasargātu PCB.

## 12.3 Ikgadējā apkope

### 12.3.1 Āra iekārtas ikgadējā apkope: pārskats

Tālāk norādīto pārbaudiet vismaz reizi gadā:

- Siltummainis
- Ūdens filtrs

### 12.3.2 Āra iekārtas ikgadējā apkope: norādījumi

#### Siltummainis

Āra iekārtas siltummainis var nosprostoties putekļu, netīrumu, lapu dēļ. Ieteicams reizi gadā tīrīt siltummaini. Nosprostota siltummaiņa spiediens var paaugstināties vai samazināties, pasliktinot veiktspēju.

#### Ūdens filtrs

Iztīriet un izskalojiet ūdens filtru.



#### PAZIŅOJUMS

Rīkojieties ar filtru uzmanīgi. Lai nesabojātu filtra sietu, nepiemērojiet pārāk lielu spēku laikā, kad ievietojat to atpakaļ vietā.

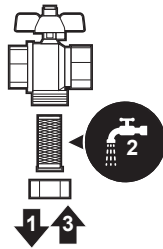

### 12.3.3 Iekštelpu iekārtas ikgadējā apkope: pārskats

- Ūdens spiediens
- Magnētiskais filtrs/netīrumu separators
- Ūdens spiediena atslogošanas vārsts
- Atslogošanas vārsta šļūtene
- Karstā ūdens spiedvārsts
- Slēdžu kārba
- Atkaļķošana
- Ķīmiskā dezinfekcija

### 12.3.4 Iekštelpu iekārtas ikgadējā apkope: norādījumi

#### Ūdens spiediens

Saglabājiet ūdens spiedienu virs 1 bāra. Ja tas ir zemāks, pievienojiet ūdeni.

## Magnētiskais filtrs/netīrumu separators

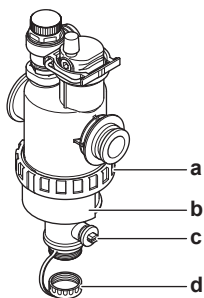

- a Skrūvju savienojums
- b Magnētiskā uzmava
- c Drenāžas vārsts
- d Drenāžas vāciņš

Magnētiskā filtra/netīrumu separatora ikgadējā apkope sastāv no:

- Pārbaudiet, vai magnētiskā filtra/netīrumu separatora abas daļas joprojām ir cieši pieskrūvētas (a).
- Iztukšojiet netīrumu separatoru šādā veidā:

- 1 Noņemiet magnētisko uzmavu (b).
- 2 Atskrūvējiet drenāžas vāciņu (d).
- 3 Pievienojiet drenāžas cauruli pie ūdens filtra apakšas tā, lai ūdeni un netīrumus varētu savākt piemērotā tvertnē (pudelē, izlietnē...).
- 4 Uz dažām sekundēm atveriet drenāžas vārstu (c).

**Rezultāts:** Iztecēs ūdens un netīrumi.

- 5 Aizveriet drenāžas vārstu.
- 6 Uzskrūvējiet atpakaļ drenāžas vāciņu.
- 7 Uztādiet atpakaļ vietā magnētisko uzmavu.
- 8 Pārbaudiet ūdens kontūra spiedienu. Ja nepieciešams, pieļūdiet ūdeni.



### PAZIŅOJUMS

- Laikā, kad pārbaudāt magnētiskā filtra/netīrumu separatora necaurlaidību, turiet to cieši, lai NENOSPRIEGOTU ūdens caurules.
- NEIZOLĒJIET magnētisko filtru/netīrumu separatoru, aiztaisot noslēgšanas vārstus. Lai pareizi iztukšotu netīrumu separatoru, nepieciešams pietiekami liels spiediens.
- Lai novērstu to, ka netīrumi paliek netīrumu separatorā, OBLIGĀTI noņemiet magnētisko uzmavu.
- OBLIGĀTI no sākuma atskrūvējiet drenāžas vāciņu un pievienojiet drenāžas šļūteni pie ūdens filtra apakšas, tikai pēc tam atveriet drenāžas vārstu.



### INFORMĀCIJA

Ikgadējās apkopes laikā jums nav jāizņem ūdens filtrs no iekārtas, lai to iztīrītu. Taču, ja ar ūdens filtru ir radušās problēmas, jums var nākties to izņemt, lai varētu rūpīgi notīrīt. Tad jums ir jārikojas šādi:

- "12.5.1 Ūdens filtra izņemšana" [▶ 217]
- "12.5.2 Ūdens filtra tīrīšana problēmu gadījumā" [▶ 217]
- "12.5.3 Ūdens filtra uzstādīšana" [▶ 218]

## Ūdens spiediena atslogošanas vārsts

Atveriet vārstu un pārbaudiet, vai tas darbojas pareizi. **Ūdens var būt ļoti karsts!**

Pārbaudes punkti:

- Ūdens plūsma, kas nāk no spiedvārsta, ir pietiekami augsta, vārsts un caurules nav nosprostotas.
- Netīrs ūdens nāk no spiedvārsta:
  - atveriet vārstu, līdz izplūdes ūdenī vairs NAV netīrumu
  - izskalojiet sistēmu

Ieteicams šo apkopi veikt biežāk.

### Spiediena atslogošanas vārsta šļūtene

Pārbaudiet, vai spiediena atslogošanas vārsta šļūtene ir pareizi novietota, lai varētu novadīt ūdeni. Skatiet šeit: "6.4.4 Lai pieslēgtu drenāžas cauruli pie drenāžas sistēmas" [▶ 72].

### Karstā ūdens tvertnes spiedvārsts (iegādājams atsevišķi)

Atveriet vārstu.



#### UZMANĪBU!

Ūdens, kas nāk no vārsta, var būt ļoti karsts.

- Pārbaudiet, vai nekas nerada nosprostoju ūdenim vārstā vai starp caurulēm. Ūdens plūsmai, kas nāk no spiedvārsta, ir jābūt pietiekami lielai.
- Pārbaudiet, vai no spiedvārsta nāk tīrs ūdens. Ja tajā ir gruži vai netīrumi:
  - Atveriet vārstu, līdz izplūdes ūdenī vairs nav gružu vai netīrumu.
  - Izskalojiet un iztīriet tvertni, tostarp caurules starp spiedvārstu un aukstā ūdens ievadu.

Lai pārbaudītu, vai šis ūdens plūst no tvertnes, veiciet pārbaudi pēc tvertnes uzsildīšanas cikla.



#### INFORMĀCIJA

Ieteicams šo apkopi veikt biežāk nekā reizi gadā.

### Slēdžu kārba

- Veiciet rūpīgu slēdžu kārbas vizuālo pārbaudi un meklējiet acīmredzamus defektus, piemēram, vaļīgus savienojumus vai bojātus vadus.
- Izmantojot ommetru, pārbaudiet, vai kontaktori K1M, K2M, K3M un K5M (atkarībā no jūsu sistēmas) darbojas pareizi. Šo kontaktu visiem kontaktiem ir jābūt atvērtā pozīcijā, kad jauda ir IZSLĒGTA.



#### BRĪDINĀJUMS

Ja ir bojāti iekšējie vadi, ražotājam, tā apkalpes pārstāvim vai līdzīgi kvalificētai personai tie ir jānomaina.

### Atkalķošana

Atkarībā no ūdens kvalitātes un iestatītās temperatūras uz siltummaiņa karstā ūdens tvertnē var veidoties kaļķakmens nogulsnes, kas var traucēt siltumatdevi. Šā iemesla dēļ pēc noteikta intervāla var būt nepieciešama siltummaiņa atkalķošana.

### Ķīmiskā dezinfekcija

Ja spēkā esošie tiesību akti pieprasa ķīmisko dezinfekciju konkrētās situācijās, tajā skaitā karstā ūdens tvertnei, tad ņemiet vērā, ka karstā ūdens tvertne ir nerūsējoša tērauda cilindrs. Iesakām izmantot hloru nesaturošu dezinfekcijas līdzekli, kas ir apstiprināts lietošanai ar ūdeni, kas ir paredzēts cilvēku patēriņam.



#### PAZIŅOJUMS

Izmantojot atkaļķošanas vai ķīmiskās dezinfekcijas līdzekļus, ir jānodrošina, ka ūdens kvalitāte atbilst ES direktīvā 98/83 EK noteiktajām prasībām.

## 12.4 Karstā ūdens tvertnes izsūkņēšana



#### BĪSTAMI! APDEGUMU GŪŠANAS RISKS

Ūdens tvertnē var būt ļoti karsts.

**Priekšnoteikums:** Apturiet iekārtas darbību ar lietotāja saskarni.

**Priekšnoteikums:** IZSLĒDZIET attiecīgo jaudas slēdzi.

**Priekšnoteikums:** Aiztaisiet aukstā ūdens padevi.

**Priekšnoteikums:** Atveriet visas karstā ūdens krānu pieslēgvietas, lai sistēmā varētu ieplūst gaiss.

- 1 Noņemiet augšējo paneli, lietotāja saskarnes paneli un priekšējo paneli.
- 2 Nolaidiet uz leju slēdžu kārbu.
- 3 Izņemiet aizbāzni no tvertnes piekļuves vietas.
- 4 Izmantojiet drenāžas cauruli un sūkni, lai izsūknētu tvertni, izmantojot piekļuves vietu.

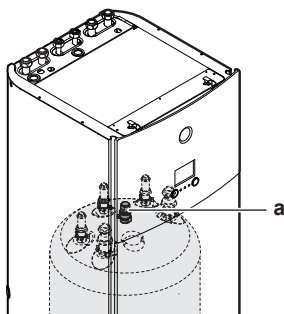

a Tvertnes piekļuves vieta

## 12.5 Par ūdens filtra tīrīšanu problēmu gadījumā



#### INFORMĀCIJA

Ikgadējās apkopes laikā jums nav jāizņem ūdens filtrs no iekārtas, lai to iztīrītu. Taču, ja ar ūdens filtru ir radušās problēmas, jums var nākties to izņemt, lai varētu rūpīgi notīrīt. Tad jums ir jārikojas šādi:

- "12.5.1 Ūdens filtra izņemšana" [▶ 217]
- "12.5.2 Ūdens filtra tīrīšana problēmu gadījumā" [▶ 217]
- "12.5.3 Ūdens filtra uzstādīšana" [▶ 218]

## 12.5.1 Ūdens filtra izņemšana

**Priekšnoteikums:** Apturiet iekārtas darbību ar lietotāja saskarni.

**Priekšnoteikums:** IZSLĒDZIET attiecīgo jaudas slēdzi.

- 1 Ūdens filtrs atrodas zem slēdžu kārbas. Lai tam piekļūtu, skatiet:
  - "6.2.5 Iekšējai iekārtas atvēršana" [▶ 61]
  - "6.2.6 Lai nolaistu uz leju iekšējai iekārtas slēdžu kārbu" [▶ 63]
- 2 Aiztaisiet ūdens kontūra noslēgšanas vārstus.
- 3 Aiztaisiet ūdens kontūra vārstu (ja ir) uz izplešanās trauku.
- 4 Noņemiet vāku no magnētiskā filtra/netīrumu separatora apakšas.
- 5 Pievienojiet drenāžas cauruli pie ūdens filtra apakšas.
- 6 Atveriet vārstu ūdens filtra apakšā, lai izlaistu ūdeni no ūdens kontūra. Savāciet izlaisto ūdeni pudelē, izlietnē,..., izmantojot uzstādīto drenāžas cauruli.
- 7 Noņemiet 2 skavas, kas nostiprina ūdens filtru.

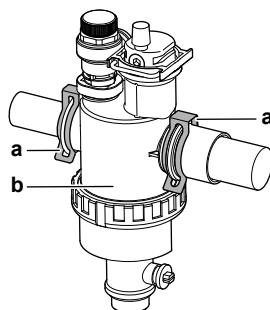

a Skava  
b Magnētiskais filtrs/netīrumu separators

- 8 Noņemiet ūdens filtru.
- 9 Izņemiet drenāžas cauruli no ūdens filtra.

**UZMANĪBU!**

Neskatoties uz to, ka ūdens kontūrs ir iztukšots, neliels ūdens daudzums var izlīst laikā, kad izņemat magnētisko filtru/netīrumu separatoru no filtra korpusa. OBLIGĀTI saslaukiet izlijušo ūdeni.

## 12.5.2 Ūdens filtra tīrīšana problēmu gadījumā

- 1 Noņemiet ūdens filtru no iekārtas. Skatiet šeit: "[12.5.1 Ūdens filtra izņemšana](#)" [▶ 217].

**UZMANĪBU!**

Lai pasargātu no bojājumiem caurules, kas ir pieslēgtas pie magnētiskā filtra/netīrumu separatora, ir ieteicams veikt šo procedūru, kad magnētiskais filtrs/netīrumu separators ir noņemts no iekārtas.

- 2 Atskrūvējiet ūdens filtra korpusa apakšu. Izmantojiet piemērotu instrumentu, ja nepieciešams.

**UZMANĪBU!**

Magnētiskā filtra/netīrumu separatora atvēršana ir nepieciešama TIKAI nopietnu problēmu gadījumā. Šo darbību labāk vispār neveikt visā magnētiskā filtra/netīrumu separatora kalpošanas laikā.

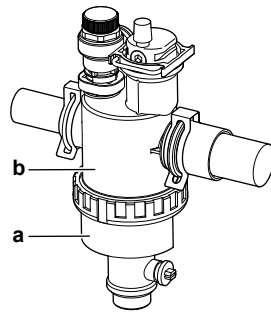

- a Atskrūvējamā apakšējā daļa
- b Ūdens filtra korpuss

- 3 Noņemiet sietu un uzrollēto filtru no ūdens filtra korpusa un notīriet ar ūdeni.
- 4 Ūdens filtra korpusā uzstādiē notīrīto uzrollēto filtru un sietu.



#### INFORMĀCIJA

Pareizi ievietojiet sietu magnētiskā filtra/netīrumu separatora korpusā, izmantojot izvīrziņumus.

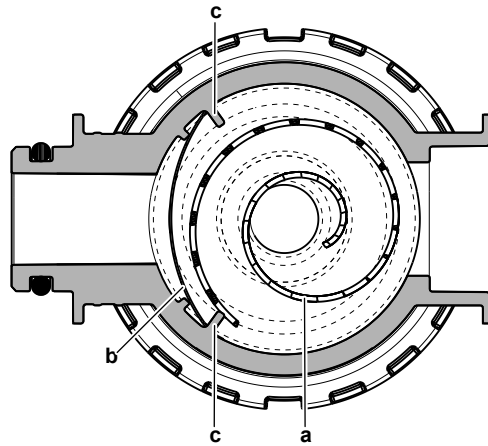

- a Uzrollētais filtrs
- b Siets
- c Izvīrziņums

- 5 Uzstādiē un kārtīgi pievelciē ūdens filtra korpusa apakšu.

### 12.5.3 Ūdens filtra uzstādišana



#### UZMANĪBU!

Pārbaudiē blīvgredzenu stāvokli un nomainiē, ja nepieciešams. Pirms uzstādišanas samitriniē blīvgredzenus.

- 1 Uzstādiē ūdens filtru pareizā vietā.

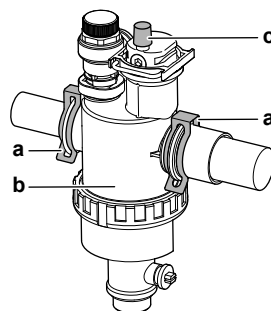

- a Skava
- b Magnētiskais filtrs/netīrumu separators
- c Atgaisošanas vārsts

- 2 Uzstādiet 2 skavas, lai nostiprinātu ūdens filtru pie ūdens kontūra caurulēm.
- 3 Pārļiecinieties, ka ūdens filtra atgaisošanas vārsts ir atvērtā pozīcijā.
- 4 Attaisiet ūdens kontūra vārstu (ja ir) uz izplešanās trauku.

**UZMANĪBU!**

Pārļiecinieties, ka attaisījāt ūdens kontūra vārstu (ja ir) uz izplešanās trauku, pretējā gadījumā radīsies pārspiediens.

- 5 Attaisiet noslēgšanas vārstus un pielejiet ūdeni ūdens kontūrā, ja nepieciešams.

# 13 Problēmu novēršana

## Kontaktinformācija

Tālāk aprakstītajos gadījumos varat mēģināt pašu spēkiem novērst problēmu. Jebkuru citu problēmu gadījumā sazinieties ar uzstādītāju. Kontaktinformāciju/ palīdzības dienesta tālruna numuru meklējiet lietotāja saskarnē.

<b>1</b>	Pārejiet pie [8.3]: <b>Informācija &gt; Informācija par izplatītāju.</b>	
----------	--	---

## Šajā nodaļā

13.1	Pārskats: problēmu novēršana.....	220
13.2	Piesardzības pasākumi problēmu novēršanas laikā.....	220
13.3	Problēmu novēršana, vadoties pēc simptomiem.....	221
13.3.1	Pazīme: iekārta NESILDA vai NEDZESĒ, kā paredzams.....	221
13.3.2	Pazīme: karstais ūdens NESASNIEDZ vēlamo temperatūru.....	222
13.3.3	Pazīme: kompresors NESĀK darbu (telpas apsilde vai karstā ūdens uzsildīšana).....	222
13.3.4	Pazīme: pēc iedarbināšanas no sistēmas dzirdama burbuļojoša skaņa.....	222
13.3.5	Pazīme: sūknis ir nobloķēts.....	223
13.3.6	Pazīme: sūknis rada troksni (kavitācija).....	224
13.3.7	Pazīme: spiedvārsts atveras.....	224
13.3.8	Pazīme: ūdens spiedvārstam ir noplūde.....	225
13.3.9	Pazīme: telpa NETIEK pietiekami apsildīta pie zemākas āra temperatūras.....	225
13.3.10	Pazīme: spiediens krāna punktā ir uz laiku netipiski augsts.....	226
13.3.11	Pazīme: tvertnes dezinfekcijas funkcija NAV izpildīta pareizi (AH kļūda).....	226
13.4	Problēmu risināšana, izmantojot kļūdu kodus.....	227
13.4.1	Lai parādītu palīdzības tekstu darbības traucējumu gadījumā.....	227
13.4.2	Kļūdu kodi: pārskats.....	227

## 13.1 Pārskats: problēmu novēršana

Šajā nodaļā ir aprakstīts, kas ir jādara problēmu gadījumā.

Tajā ietvertā informācija:

- Problēmu novēršana, vadoties pēc simptomiem
- Problēmu novēršana, vadoties pēc kļūdu kodiem

### Pirms problēmu novēršanas

Veiciet rūpīgu iekārtas vizuālo pārbaudi un meklējiet acīmredzamus defektus, piemēram, vaļīgus savienojumus vai bojātus vadus.

## 13.2 Piesardzības pasākumi problēmu novēršanas laikā



### BRĪDINĀJUMS

- Veicot iekārtas slēdžu kārbas pārbaudi, VIENMĒR nodrošiniet, lai iekārta būtu atvienota no strāvas padeves. Izslēdziet attiecīgo jaudas slēdzi.
- Ja ir tikusi aktivizēta drošības ierīce, apturiet iekārtu un noskaidrojiet drošības ierīces aktivizēšanas iemeslu pirms tās atiestatīšanas. NEKĀDĀ GADĪJUMĀ nešuntējiet drošības ierīces un nemainiet to vērtības uz vērtībām, kas atšķiras no rūpnīcas noklusējuma iestatījumiem. Ja nevarat atrast problēmas cēloni, sazinieties ar iekārtas izplatītāju.

**BĪSTAMI! ELEKTROTRIECIENA SAŅĒMŠANAS RISKS****BRĪDINĀJUMS**

Novērsiet riska situāciju radīšanu nejaušas termoslēdža atiestatīšanas rezultātā — strāvu šai ierīcei NEDRĪKST padot caur ārēju pārslēdzējierīci, piemēram, taimeru, kā arī to nedrīkst pievienot kontūram, kuru regulāri IESLĒDZ vai IZSLĒDZ komunālo pakalpojumu uzņēmums.

**BĪSTAMI! APDEGUMU GŪŠANAS RISKS**

### 13.3 Problēmu novēršana, vadoties pēc simptomiem

#### 13.3.1 Pazīme: iekārta NESILDA vai NEDZESĒ, kā paredzams

Iespējamie iemesli	Veicamā darbība
Temperatūras iestatījums NAV pareizs	Pārbaudiet temperatūras iestatījumu uz tālvadības pults. Skatiet ekspluatācijas rokasgrāmatu.
Ūdens plūsma ir pārāk lēna	<p>Pārbaudiet un pārliecinieties par tālāk norādīto:</p> <ul style="list-style-type: none"> <li>▪ Ūdens kontūra slēgvārsts ir pilnībā atvērts.</li> <li>▪ Ūdens filtrs ir tīrs. Iztīriet to, ja nepieciešams.</li> <li>▪ Sistēmā ir gaiss. Atgaisojiet, ja nepieciešams. Varat atgaisot manuāli (skatiet šeit: <a href="#">"Manuālā atgaisošana"</a> [▶ 204]) vai izmantot automātisko atgaisošanas funkciju (skatiet šeit: <a href="#">"Automātiskā atgaisošana"</a> [▶ 205]).</li> <li>▪ Ūdens spiediens ir &gt;1 bārs.</li> <li>▪ Izplešanās trauks NAV bojāts.</li> <li>▪ Ūdens kontūra vārsts (ja ir) uz izplešanās trauku ir atvērts.</li> <li>▪ Ūdens kontūra pretestība NAV pārāk augsta sūkņim (skatiet ESP līkni nodaļā "Tehniskie dati").</li> </ul> <p>Ja problēma pastāv pēc tam, kad esat veicis visas iepriekš norādītās pārbaudes, sazinieties ar izplatītāju. Dažos gadījumos ir normāli, ja iekārta izmanto mazu ūdens plūsmu.</p>

Iespējamie iemesli	Veicamā darbība
Ūdens tilpums uzstādījumā ir pārāk zems	Nodrošiniet, ka ūdens tilpums uzstādījumā ir virs minimālās nepieciešamās vērtības (skatiet šeit: <a href="#">"7.1.3 Ūdens tilpuma un plūsmas ātruma pārbaude"</a> [▶ 76]).

## 13.3.2 Pazīme: karstais ūdens NESASNIEDZ vēlamo temperatūru



Iespējamie iemesli	Veicamā darbība
Kāds no tvertnes temperatūras sensoriem ir salūzis.	Attiecīgās korigējošās darbības skatiet iekārtas servisa rokasgrāmatā.

## 13.3.3 Pazīme: kompresors NESĀK darbu (telpas apsilde vai karstā ūdens uzsildīšana)

Iespējamie iemesli	Veicamā darbība
Kompresors nevar ieslēgties, ja ūdens temperatūra ir pārāk zema. Iekārta izmantos rezerves sildītāju, lai sasniegtu minimālo ūdens temperatūru (12°C), pēc tam kompresors var uzsākt darbību.	Ja rezerves sildītājs arī neieslēdzas, pārbaudiet un pārlicinieties, ka: <ul style="list-style-type: none"> <li>Strāvas padevei uz rezerves sildītāju izmanto pareizos vadus.</li> <li>Rezerves sildītāja termālais aizsargs NAV aktivizēts.</li> <li>Rezerves sildītāja kontaktori NAV bojāti.</li> </ul> Ja problēmu neizdodas novērst, sazinieties ar savu izplatītāju.
Vēlamā kWh nomināla barošanas bloka iestatījumi un elektriskie savienojumi NEATBILST	Tam ir jāatbilst savienojumiem, kā paskaidrots šeit: <ul style="list-style-type: none"> <li><a href="#">"8.3.1 Elektrotīkla strāvas padeves avota pievienošana"</a> [▶ 102]</li> <li><a href="#">"8.1.4 Par vēlamā kWh nomināla barošanas bloku"</a> [▶ 90]</li> <li><a href="#">"8.1.5 Pārskats par elektriskajiem savienojumiem, izņemot ārējos izpildmehānismus"</a> [▶ 91]</li> </ul>
Vēlamā kWh nomināla signāls tika nosūtīts elektroenerģijas uzņēmumam	Iekārtas lietotāja saskarnē pārejiet pie <a href="#">[8.5.B] Informācija &gt; Aktuatori &gt; Piespiedu izsl. kontakts</a> . Ja <b>Piespiedu izsl. kontakts</b> ir <b>Iesl.</b> , iekārta darbojas ar vēlamo kWh nominālu. Uzgaidiet, kamēr strāvas padeve tiek atjaunota (maksimums 2 stundas).

## 13.3.4 Pazīme: pēc iedarbināšanas no sistēmas dzirdama burbuļojoša skaņa



Iespējamais iemesls	Veicamā darbība
Sistēmā ir gaiss.	Atgaisojiet sistēmu. <sup>(a)</sup>

Iespējamais iemesls	Veicamā darbība
Dažādi darbības traucējumi.	Pārbaudiet, vai lietotāja saskarnes sākuma ekrānā ir redzams  vai  . Papildinformāciju par darbības traucējumu skatiet šeit: " <a href="#">13.4.1 Lai parādītu palīdzības tekstu darbības traucējumu gadījumā</a> " [ <a href="#">▶ 227</a> ].

<sup>(a)</sup> Atgaisošanai ieteicams izmantot iekārtas atgaisošanas funkciju (jāveic uzstādītājam). Ja gaiss tiek izvadīts no siltuma izstarotājiem vai kolektoriem, ņemiet vērā tālāk sniegtos norādījumus.



#### BRĪDINĀJUMS

**Siltuma izstarotāju vai kolektoru atgaisošana.** Pirms siltuma izstarotāju vai kolektoru atgaisošanas pārbaudiet, vai lietotāja saskarnes sākuma ekrānā ir redzams  vai .

- Ja nē, atgaisošanu varat veikt nekavējoties.
- Ja ir, pārbaudiet, vai telpā, kurā vēlaties veikt atgaisošanu, ir pietiekami laba ventilācija. **Iemesls:** Dzesētājs var noplūst ūdens ķēdē un pēc tam telpā, veicot siltuma izstarotāju vai kolektoru atgaisošanu.

### 13.3.5 Pazīme: sūknis ir nobloķēts

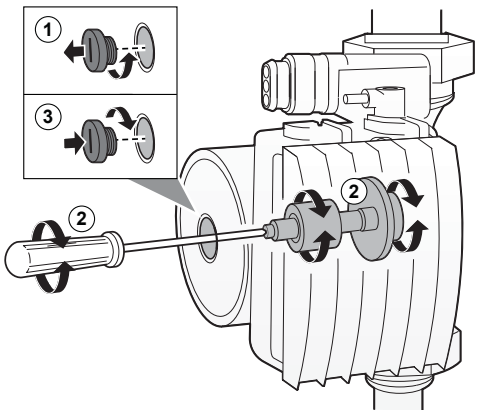
Iespējamie iemesli	Veicamā darbība
Ja iekārta ilgstoši ir bijusi izslēgta, iespējams, ka kaļķakmens ir nobloķējis sūkņa rotoru.	<p>Izņemiet statora korpusa skrūvi un skrūvgriezi pagrieziet uz priekšu un atpakaļ rotora keramisko vārpstu, līdz rotors tiks atbloķēts.<sup>(a)</sup></p> <p><b>Piezīme:</b> NEIZMANTOJIET pārāk lielu spēku.</p> 

<sup>(a)</sup> Ja nevarat atbloķēt sūkņa rotoru ar šo metodi, jums būs jāizjauc sūknis un jāpagriež rotors ar roku.

## 13.3.6 Pazīme: sūknis rada troksni (kavitācija)

Iespējamie iemesli	Veicamā darbība
Sistēmā ir gaiss	Atgaisojiet manuāli (skatiet šeit: " <a href="#">Manuālā atgaisošana</a> " [▶ 204]) vai izmantojiet automātiskās atgaisošanas funkciju (skatiet šeit: " <a href="#">Automātiskā atgaisošana</a> " [▶ 205]).
Ūdens spiediens pie sūkņa iepļūdes ir pārāk zems	Pārbaudiet un pārliecinieties par tālāk norādīto: <ul style="list-style-type: none"> <li>▪ Ūdens spiediens ir &gt;1 bārs.</li> <li>▪ Ūdens spiediena sensors nav bojāts.</li> <li>▪ Izplešanās trauks NAV bojāts.</li> <li>▪ Ūdens kontūra vārsts (ja ir) uz izplešanās trauku ir atvērts.</li> <li>▪ Izplešanās trauka iepriekšējā spiediena iestatījums ir pareizs (skatiet šeit: "<a href="#">7.1.4 Izplešanās trauka sākotnējā spiediena maiņa</a>" [▶ 79]).</li> </ul>

## 13.3.7 Pazīme: spiedvārsts atveras

Iespējamie iemesli	Veicamā darbība
Izplešanās trauks ir bojāts	Nomainiet izplešanās trauku.
Ūdens kontūra vārsts (ja ir) uz izplešanās trauku ir aizvērts.	Atveriet vārstu.
Ūdens tilpums uzstādījumā ir pārāk augsts	Nodrošiniet, ka ūdens tilpums uzstādījumā ir zem maksimālās atļautās vērtības (skatiet šeit: " <a href="#">7.1.3 Ūdens tilpuma un plūsmas ātruma pārbaude</a> " [▶ 76] un " <a href="#">7.1.4 Izplešanās trauka sākotnējā spiediena maiņa</a> " [▶ 79]).
Ūdens kontūra galviņa ir pārāk augstu	Ūdens kontūra galviņa ir atšķirība augstumā starp iekštelpu iekārtu un ūdens kontūra augstāko punktu. Ja iekštelpu iekārta atrodas sistēmas augstākajā punktā, uzstādīšanas augstums tiek pieņemts kā 0 m. Maksimālais ūdens kontūra galviņas augstums ir 10 m. Pārbaudiet uzstādīšanas prasības.

## 13.3.8 Pazīme: ūdens spiedvārstam ir noplūde

Iespējamie iemesli	Veicamā darbība
Netīrumi nosprosto ūdens spiedvārsta izvadi	<p>Pārbaudiet, vai spiedvārsts darbojas pareizi, pagriežot sarkano pogu uz vārsta pretēji pulksteņrādītāju kustības virzienam:</p> <ul style="list-style-type: none"> <li>Ja NEDZIRDAT klakšķošu skaņu, sazinieties ar vietējo izplatītāju.</li> <li>Ja no iekārtas turpina tecēt ūdens, vispirms aizveriet ūdens ieplūdes un izplūdes noslēgvārstus un sazinieties ar vietējo izplatītāju.</li> </ul>

## 13.3.9 Pazīme: telpa NETIEK pietiekami apsildīta pie zemākas āra temperatūras

Iespējamie iemesli	Veicamā darbība
Rezerves sildītāja darbība nav aktivizēta	<p>Pārbaudiet tālāk norādīto:</p> <ul style="list-style-type: none"> <li>Rezerves sildītāja darbības režīms ir iespējots. Pārejiet pie: [9.3.8]: <b>Uzstādītāja iestatījumi &gt; Rezerves sildītājs &gt; Darbība</b> [4-00]</li> <li>Rezerves sildītāja pārslodzes slēdzis ir ieslēgts. Ja nav, tas ieslēdziet to.</li> <li>Rezerves sildītāja termālais aizsargs NAV aktivizēts. Ja ir, pārbaudiet turpmāk norādīto un pēc tam piespiediet atiestatīšanas pogu slēdžu kārbā: <ul style="list-style-type: none"> <li>ūdens spiedienu</li> <li>gaisu sistēmā</li> <li>atgaisošanas darbību</li> </ul> </li> </ul>
Rezerves sildītāja līdzsvara temperatūra nav pareizi konfigurēta	<p>Lai aktivizētu rezerves sildītāja darbību augstākā āra temperatūrā, palieliniet līdzsvara temperatūru.</p> <p>Pārejiet pie: [9.3.7]: <b>Uzstādītāja iestatījumi &gt; Rezerves sildītājs &gt; Līdzsvara temperatūra</b> [5-01]</p>
Sistēmā ir gaiss.	<p>Veiciet atgaisošanu manuāli vai automātiski. Skatiet atgaisošanas funkciju nodaļā "<a href="#">10 Nodošana ekspluatācijā</a>" [▶ 201].</p>

Iespējamie iemesli	Veicamā darbība
Karstā ūdens sildīšanai tiek izmantota pārmērīga siltumsūkņa kapacitāte	<p>Pārbaudiet, vai <b>Telpas sildīšanas prioritāte</b> iestatījumi ir konfigurēti pareizi:</p> <ul style="list-style-type: none"> <li>Pārlicinieties, ka <b>Telpas sildīšanas prioritāte</b> ir iespējota.</li> </ul> <p>Pārejiet pie [9.6.1]: <b>Uzstādītāja iestatījumi &gt; Balansēšana &gt; Telpas sildīšanas prioritāte [5-02]</b></p> <ul style="list-style-type: none"> <li>Lai aktivizētu rezerves sildītāja darbību augstākā āra temperatūrā, palieliniet "telpas apsildes prioritātes temperatūru".</li> </ul> <p>Pārejiet pie [9.6.3]: <b>Uzstādītāja iestatījumi &gt; Balansēšana &gt; Prioritārā temperatūra [5-03]</b></p>

## 13.3.10 Pazīme: spiediens krāna punktā ir uz laiku netipiski augsts

Iespējamie iemesli	Veicamā darbība
Spiedvārsts nedarbojas vai ir bloķēts.	<ul style="list-style-type: none"> <li>Izskalojiet un iztīriet tvertni, tostarp caurules starp spiedvārstu un aukstā ūdens ieplūdi.</li> <li>Uzstādiet spiedvārstu.</li> </ul>

## 13.3.11 Pazīme: tvertnes dezinfekcijas funkcija NAV izpildīta pareizi (AH kļūda)

Iespējamie iemesli	Veicamā darbība
Dezinfekcijas funkciju pārtrauca karstā ūdens padeve krānā	<p>Ieprogrammējiet dezinfekcijas funkcijas sākumu, ja nākamo 4 stundu laikā NAV paredzēts lietot karsto ūdeni.</p>
Pirms ieprogrammētās dezinfekcijas funkcijas sākuma tika patērēts liels karstā ūdens daudzums	<p>Ja [5.6] tiek atlasīts <b>Tvertne &gt; Uzsildīšanas režīms</b> režīms <b>Tikai atkārtotā uzsildīšana</b> vai <b>Grafiks + atkārtotā uzsildīšana</b>, ieteicams programmēt dezinfekcijas funkcijas palaišanu vismaz 4 stundas vēlāk nekā pēdējā paredzamā lielā karstā ūdens izlaišana. Šo palaišanu var iestatīt ar uzstādītāja iestatījumiem (dezinfekcijas funkcija).</p> <p>Ja [5.6] tiek atlasīts <b>Tvertne &gt; Uzsildīšanas režīms</b> režīms <b>Tikai grafiks</b>, ieteicams programmēt <b>Eko</b> darbību 3 stundas pirms dezinfekcijas funkcijas plānotās palaišanas, lai iepriekš uzsildītu tvertni.</p>

Iespējamie iemesli	Veicamā darbība
Dezinfekcijas darbība tika apturēta manuāli: [C.3] <b>Darbība</b> > <b>Tvertne</b> tika izslēgta dezinfekcijas laikā.	NEAPTURIET tvertnes darbību dezinfekcijas laikā.

## 13.4 Problēmu risināšana, izmantojot kļūdu kodus

Ja iekārtai rodas problēma, lietotāja saskarne parāda kļūdas kodu. Ir svarīgi pirms kļūdas koda atiestatīšanas izprast problēmu un novērst tās cēloni. Tas ir jāveic licencētam uzstādītājam vai vietējam izplatītājam.

Šajā sadaļā ir sniegts pārskats par iespējamāko kļūdu kodiem un to apraksti atbilstoši rādījumam lietotāja saskarnē.



### INFORMĀCIJA

Skatiet servisa rokasgrāmatā:

- Kļūdu kodu pilns saraksts
- Detalizētākas problēmu novēršanas vadlīnijas par katru kļūdu

### 13.4.1 Lai parādītu palīdzības tekstu darbības traucējumu gadījumā

Darbības traucējumu gadījumā sākuma ekrānā parādīsies tālāk norādītais atkarībā no nopietnības pakāpes:

- : kļūda
- : darbības traucējums





























Jūs varat saņemt traucējuma īsu un garu aprakstu šādā veidā:



























<b>1</b>	Nospiediet kreiso regulatoru, lai atvērtu galveno izvēlni, un pārejiet pie <b>Darbības traucējumi</b> . <b>Rezultāts:</b> Ekrānā tiks parādīts kļūdas īss apraksts un kļūdas kods.	
<b>2</b>	Nospiediet <b>?</b> kļūdu ekrānā. <b>Rezultāts:</b> Ekrānā tiks parādīts kļūdas garš apraksts.	<b>?</b>

### 13.4.2 Kļūdu kodi: pārskats







#### Iekārtas kļūdu kodi

Kļūdas kods	Apraksts
7H-01	Problēma ar ūdens plūsmu;
7H-04	Problēma ar ūdens plūsmu mājtsaimniecības karstā ūdens gatavošanas laikā;
7H-05	Problēma ar ūdens plūsmu sildīšanas/darbības pēc parauga laikā;
7H-06	Problēmas ar ūdens plūsmu dzesēšanas/atkausēšanas laikā;
80-01	Problēma ar atgriezes ūdens temperatūras sensoru;

Kļūdas kods	Apraksts
81-00	 Problēma ar izplūdes ūdens temperatūras sensoru;
81-01	 Sajauktā ūdens termistora anormāla darbība. ;
81-06	 Ieplūdes ūdens temperatūras termistora darbības traucējums (iekštelpu iekārta);
89-01	 Siltummainis sasalis (atkausēšanas laikā)
89-02	 Siltummainis sasalis (nav atkausēšanas laikā)
89-03	 Siltummainis sasalis (atkausēšanas laikā)
8F-00	 Izplūdes ūdens temperatūras anormāla paaugstināšanās (MKŪ);
8H-00	 Izplūdes ūdens temperatūras anormāla paaugstināšanās;
8H-01	 Sajauktā ūdens kontūra pārkaršana;
8H-02	 Sajauktā ūdens kontūra (termostata) pārkaršana;
8H-03	 Ūdens kontūra (termostata) pārkaršana;
A1-00	 Problēma ar nulles pārsniegšanas noteikšanu;
A5-00	 ĀI: Problēma ar augstā spiediena maksimālā lieluma samazināšanu/aizsardzību pret aizsalšanu;
AA-01	 Rezerves sildītājs pārkaršis;
AC-00	 Palīgsildītājs pārkaršis;
AH-00	 Tvertnes dezinfekcijas funkcija nav pareizi pabeigta;
AJ-03	 MKŪ uzsildīšanai nepieciešams pārāk ilgs laiks;
C0-00	 Plūsmas sensora darbības traucējums;
C4-00	 Problēma ar siltummaiņa temperatūras sensoru;
C5-00	 Siltummaiņa termistora darbības traucējums;
CJ-02	 Problēma ar telpas temperatūras sensoru;
E1-00	 ĀI: Iespīstās plates defekts;
E2-00	 Noplūdes strāvas konstatēšanas kļūda;
E3-00	 ĀI: Augstspiediena slēdža (ASS) nostrāde;
E3-24	 Augstspiediena slēdža neatbilstoša darbība ;
E4-00	 Anormāls sūkšanas spiediens;
E5-00	 ĀI: Inventora kompresora motora pārkaršana;
E6-00	 ĀI: Problēma ar kompresora iedarbināšanu;

Kļūdas kods	Apraksts
E7-00	 ĀI: Āra iekārtas ventilatora motora darbības traucējums;
E8-00	 ĀI: Strāvas ievades pārspriegums;
E9-00	 Elektroniskā izplešanās vārsta darbības traucējumi;
EA-00	 ĀI: Problēma ar dzesēšanas/sildīšanas pārslēgšanu;
EC-00	 Anormāla temperatūras paaugstināšanās tvertnē;
EC-04	 Tvertnes priekšsildīšana;
F3-00	 ĀI: Izvades caurules temperatūras traucējumi;
F6-00	 ĀI: Anormāli augsts spiediens dzesēšanas laikā;
FA-00	 ĀI: Anormāli augsts spiediens, ASS nostrāde;
H0-00	 ĀI: Problēma ar sprieguma/strāvas sensoru;
H1-00	 Problēma ar ārējo temperatūras sensoru;
H3-00	 ĀI: Augstspiediena slēdža (ASS) darbības traucējums;
H4-00	 Zemspiediena slēdža darbības traucējumi ;
H5-00	 Kompresora aizsardzības pret pārslodzi darbības traucējumi;
H6-00	 ĀI: Pozīcijas noteikšanas sensora darbības traucējums;
H8-00	 ĀI: Kompresora ievades (KI) sistēmas darbības traucējums;
H9-00	 ĀI: Āra gaisa termistora darbības traucējums;
HC-00	 Problēma ar tvertnes temperatūras sensoru;
HC-01	 Problēma ar tvertnes temperatūras otro sensoru;
HJ-10	 Ūdens spiediena sensora anormāla darbība;
J3-00	 ĀI: Izvades caurules termistora traucējumi;
J3-10	 Kompresora pieslēgvietas termistora neatbilstoša darbība ;
J5-00	 Sūkšanas caurules termistora darbības traucējumi;
J6-00	 ĀI: Siltummaiņa termistora traucējumi;
J6-07	 ĀI: Siltummaiņa termistora traucējumi;
J6-32	 Izplūdes ūdens temperatūras termistora darbības traucējums (āra iekārta);
J6-33	 Sensora komunikācijas kļūda ;

Kļūdas kods	Apraksts
J8-00	 Dzesēšanas šķidrums termistora darbības traucējumi;
JA-00	 ĀI: Augstspiediena slēdža sensora darbības traucējums;
JC-00	 Zemspiediena sensora anormāla darbība;
JC-01	 Anormāls iztvaikotāja spiediens ;
L1-00	 INV PVB darbības traucējumi;
L3-00	 ĀI: Problēma ar temperatūras paaugstināšanos elektrības kārbā;
L4-00	 ĀI: Invertora izstarojošās plāksnes temperatūras paaugstināšanās traucējums;
L5-00	 ĀI: Invertora momentāna pārstrāva (līdzstrāva);
L8-00	 Darbības traucējumi, ko izraisīja termālās aizsardzības invertora PVB;
L9-00	 Kompresora bloķēšanas novēršana;
LC-00	 Āra iekārtas sakaru sistēmas darbības traucējumi;
P1-00	 Atvērtas fāzes strāvas padeves svārstības ;
P3-00	 Anormāla tiešā strāva;
P4-00	 ĀI: Izstarojošās plāksnes temperatūras sensora traucējums;
PJ-00	 Kapacitātes iestatījuma neatbilstība;
U0-00	 ĀI: Nepietiek dzesētāja;
U1-00	 Reversās fāzes/atvērtās fāzes darbības traucējumi ;
U2-00	 ĀI: Nepieļaujams strāvas padeves spriegums;
U3-00	 Apsildāmās grīdas izlīdzinošās kārtas žāvēšanas funkcija nav pabeigta pareizi;
U4-00	 Iekštelpu/āra iekārtas sakaru problēma;
U5-00	 Lietotāja saskarnes sakaru problēma;
U7-00	 ĀI: Pārtraides traucējumi starp galveno CPU un INV CPU;
U8-01	 Pārtraukts savienojums ar LAN adapteri;
U8-02	 Pārtraukts savienojums ar telpas termostatu;
U8-03	 Nav savienojuma ar telpas termostatu;
U8-04	 Nezināma USB ierīce;
U8-05	 Faila kļūme;

Kļūdas kods	Apraksts
U8-07	 P1P2 komunikācijas kļūda;
UA-00	 Iekštelpu iekārtas, āra iekārtas atbilstības problēma;
UA-16	 Pagarinātāja/hidrobloka sakaru problēma;
UA-17	 Problēma ar tvertnes tipu;
UA-21	 Pagarinātāja/hidrobloka neatbilstības problēma;
UF-00	 Reversās padeves pa cauruļvadu vai sliktā sakaru vadojuma konstatēšana;

**INFORMĀCIJA**

Ja parādīts kļūdas kods AH un nav radušies dezinfekcijas funkcijas traucējumi karstā ūdens izlaišanas dēļ, ieteicamas tālāk norādītās darbības:

- Ja ir atlasīts režīms **Tikai atkārtotā uzsildīšana** vai **Grafiks + atkārtotā uzsildīšana**, ieteicams programmēt dezinfekcijas funkcijas palaišanu vismaz 4 stundas vēlāk nekā pēdējā paredzamā lielā karstā ūdens izlaišana. Šo palaišanu var iestatīt ar uzstādītāja iestatījumiem (dezinfekcijas funkcija).
- Ja ir atlasīts režīms **Tikai grafiks**, ieteicams programmēt **Eko** darbību 3 stundas pirms dezinfekcijas funkcijas plānotās palaišanas, lai iepriekš uzsildītu tvertni.

**PAZIŅOJUMS**

Ja minimālā ūdens plūsma ir zemāka par to, kas norādīta tabulā tālāk, iekārta uz laiku pārtrauc darbību un lietotāja interfeisā ir redzama kļūda 7H-01. Pēc laika šī kļūda tiek atiestatīta automātiski un iekārta atsāk darbību.

**Minimālais nepieciešamais plūsmas ātrums**

25 l/min

**INFORMĀCIJA**

Kļūda AJ-03 tiek atiestatīta automātiski no brīža, kad sākas normāla tvertnes uzsildīšana.

**INFORMĀCIJA**

Ja parādās kļūda U8-04, kļūdu var atiestatīt pēc programmatūras veiksmīgas atjaunināšanas. Ja programmatūra netiek veiksmīgi atjaunināta, tad jums ir jāpārlicinās, ka jūsu USB ierīcei ir FAT32 formāts.

**INFORMĀCIJA**

Iekštelpu iekārtas lietotāja saskarne parādīs, kā atiestatīt kļūdas kodu.

# 14 Likvidēšana



## PAZIŅOJUMS

NEMĒĢINIET pats demontēt sistēmu: sistēmas demontāža, aukstumaģenta, eļļas un citu daļu apstrāde ir jāveic saskaņā ar attiecīgo likumdošanu. Bloki ir JĀPĀRSTRĀDĀ specializētā pārstrādes rūpnīcā, lai to sastāvdaļas atkārtoti izmantotu.

## Šajā nodaļā

14.1 Dzesētāja savākšana ..... 232

### 14.1 Dzesētāja savākšana

Āra iekārtas utilizācijas laikā ir jāsavāc tās dzesētājs.

- Lai savāktu dzesētāju, izmantojiet apkopes pieslēgvietu (**a**).
- Pārliedzieties, ka vārsti (**Y1E**, **Y3E**, **Y2S**, **Y3S**, **Y4S**) ir atvērti. Ja dzesētāja savākšanas laikā tie nav atvērti, dzesētājs paliks iekārtā.

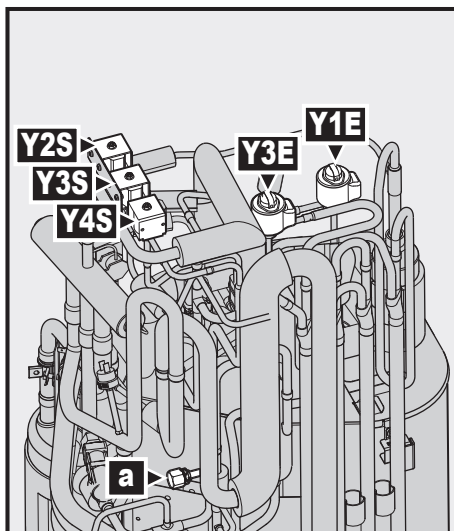

- a** Apkopes pieslēgvietas 5/16" konuss
- Y1E** Elektroniskais izplešanās vārsts (galvenais)
- Y3E** Elektroniskais izplešanās vārsts (iesmidzināšanas)
- Y2S** Solenoīda vārsts (zemspiediena apvada)
- Y3S** Solenoīda vārsts (karstās gāzes apvada)
- Y4S** Solenoīda vārsts (šķidruma iesmidzināšanas)

### Vārstu atvēršana, kad strāvas padeve ir IESLĒGTA



## BRĪDINĀJUMS

**Rotējošs ventilators.** Pirms āra iekārtas IESLĒGŠANAS vai apkopes darbu sākšanas pārliedzieties, vai drenāžas restes nosedz ventilatoru, tādējādi droši aizsedzot rotējošo ventilatoru. Skatiet šeit:

- "6.3.6 Drenāžas restu uzstādīšana" [▶ 68]
- "6.3.7 Drenāžas restu noņemšana un novietošana drošā stāvoklī" [▶ 69]

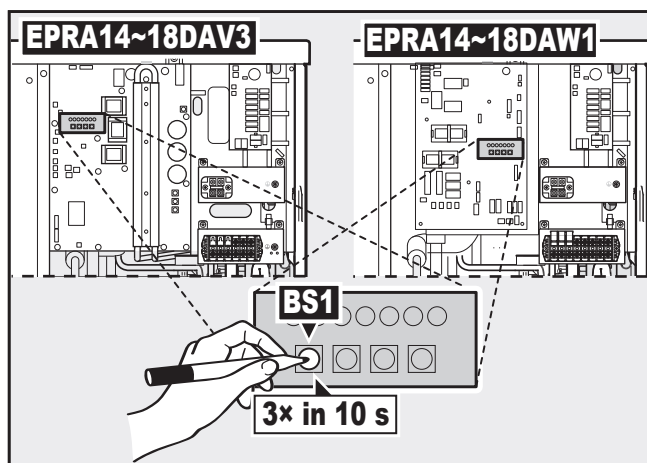

a Spiedpoga

- 1 Nodrošiniet, lai iekārta nedarbotos.
- 2 Aktivizējiet vakuuma/savākšanas režīmu, piespiežot **BS1** 3 reizes 10 sekunžu laikā. Lai piespiestu **BS1**, izmantojiet izolētu stienīti (piemēram, pildspalvu), lai nepieskartos zem sprieguma esošajām daļām.

**Rezultāts:** Iekārta atver visus nepieciešamos vārstus.

- 3 Pēc dzesētāja savākšanas deaktivizējiet vakuuma/savākšanas režīmu, piespiežot **BS1** 3 reizes 10 sekunžu laikā.

#### Vārstu atvēršana, kad strāvas padeve ir IZSLĒGTA

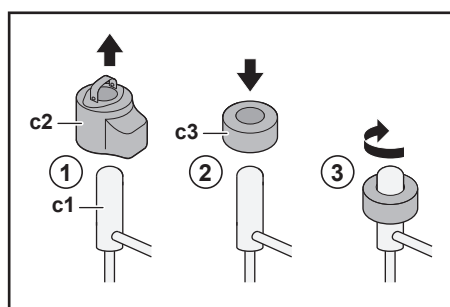

- c1 Elektroniskais izplešanās vārsts/Solenoida vārsts
- c2 EEV spole
- c3 EEV magnēts

- 1 Izņemiet EEV spoli (**c2**).
- 2 Bīdiet EEV magnētu (**c3**) pāri izplešanās vārstam/solenoida vārstam (**c1**).
- 3 Grieziet EEV magnētu pulksteņrādītāja virzienā, līdz vārsts būs pilnīgi atvērtā pozīcijā. Ja nezināt, kura ir atvērtā pozīcija, pagrieziet vārstu vidējā pozīcijā, lai dzesētājs varētu izplūst.

# 15 Tehniskie dati

Jaunāko tehnisko datu **apskats** ir pieejams reģionālajā Daikin tīmekļa vietnē (publiski pieejama). Jaunāko tehnisko datu **pilns komplekts** ir pieejams Daikin Business Portal (ir nepieciešama autentifikācija).

## Šajā nodaļā

15.1	Apkopes atstarpe: Ārējais bloks .....	235
15.2	Cauruļu sistēma: āra iekārta.....	236
15.3	Cauruļu shēma: iekštelpu iekārta.....	237
15.4	Elektroinstalācijas shēma: āra iekārta.....	238
15.5	Elektroinstalācijas shēma: iekštelpu iekārta.....	243

## 15.1 Apkopes atstarpe: Ārējais bloks

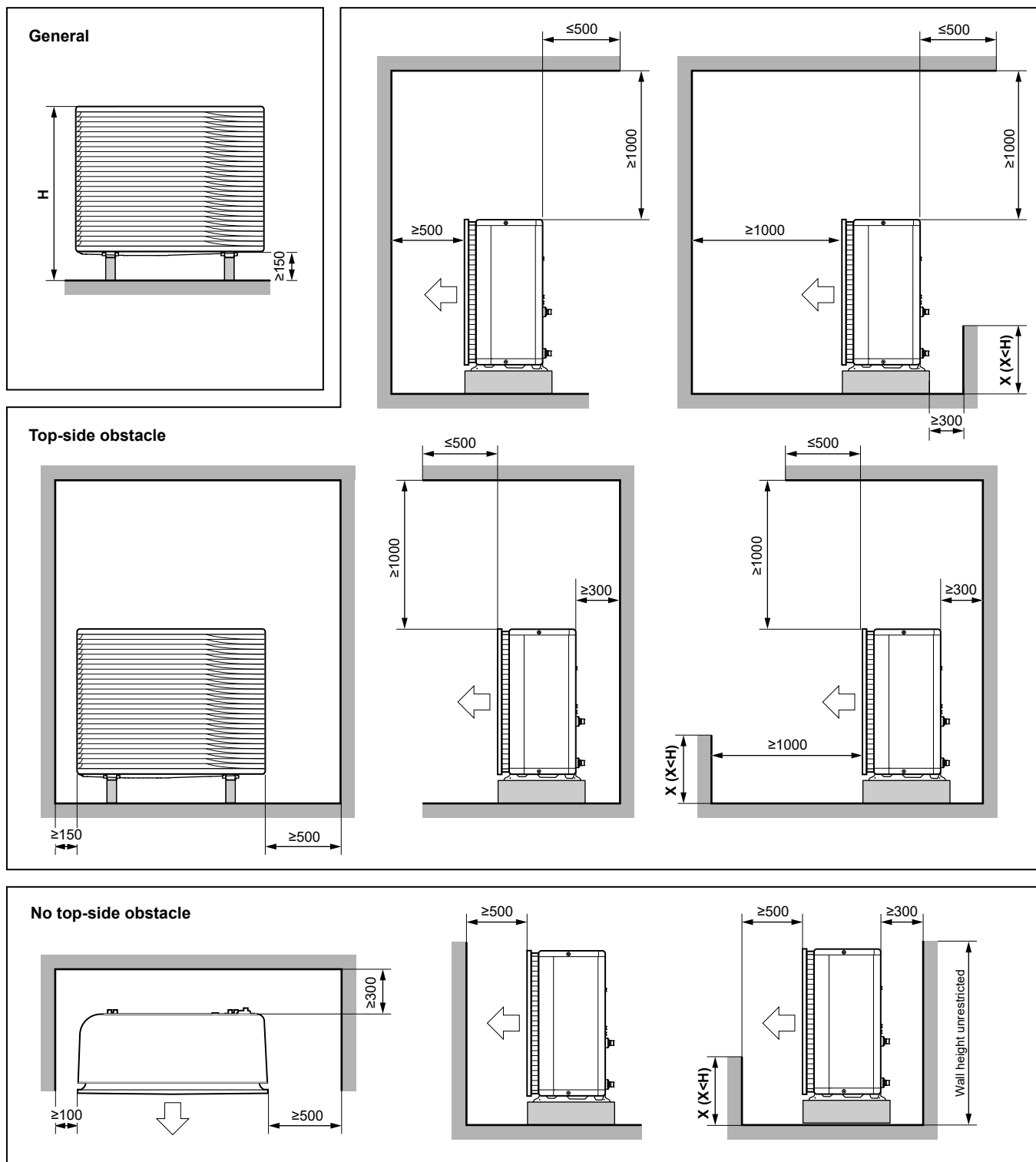

(mm)

3D124412

Angliski	Tulkojums
General	Vispārīgi
No top-side obstacle	Nav šķēršļu augšdaļā
Top-side obstacle	Ir šķēršļi augšdaļā
Wall height unrestricted	Neierobežots sienas augstums

## 15.2 Cauruļu sistēma: āra iekārta

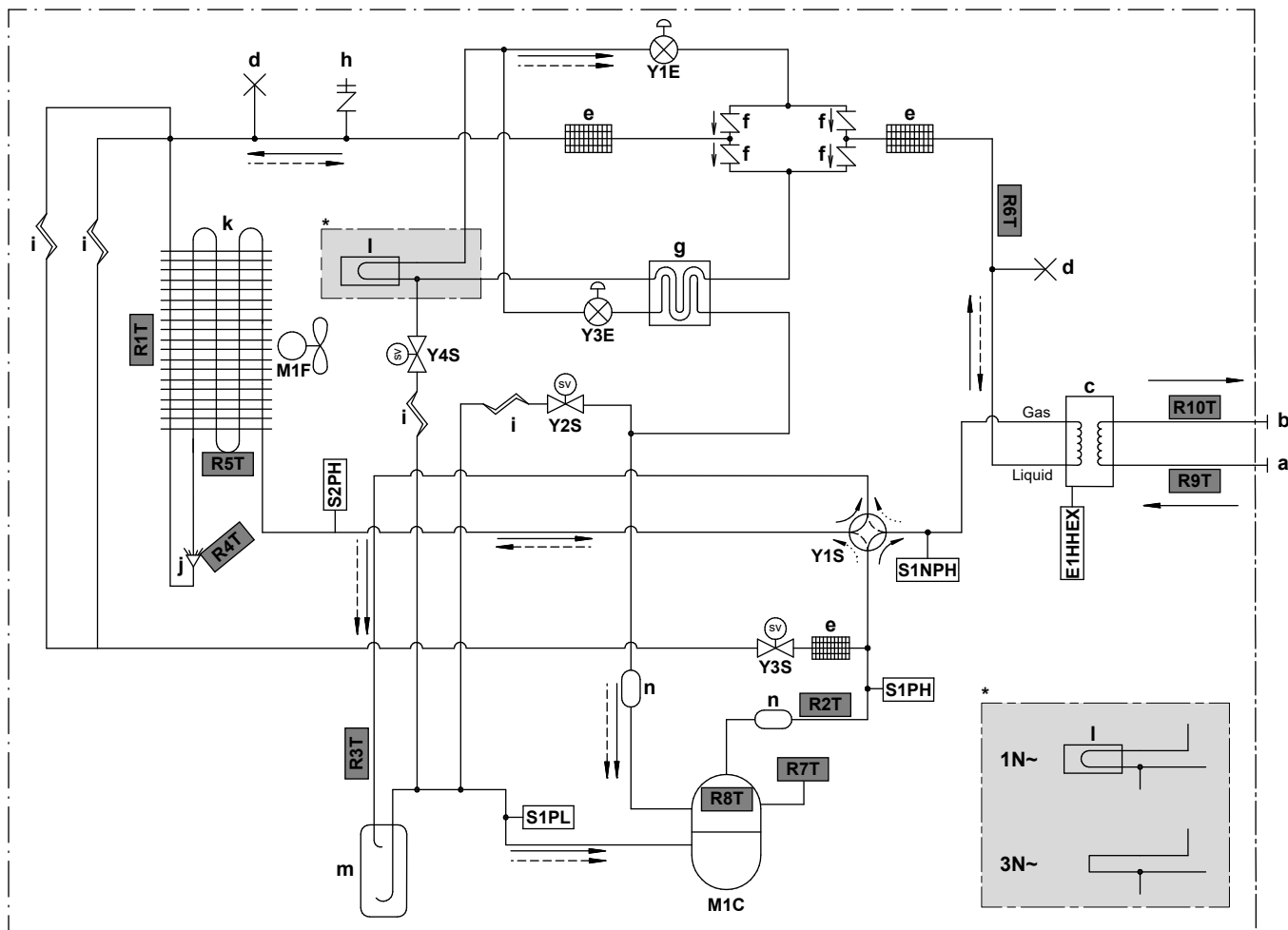

3D124079C

<b>Gas</b>	Gāze
<b>Liquid</b>	Šķidrums
<b>a</b>	Ūdens IZVADE (skrūšsavienojums, vīrišķais, 1")
<b>b</b>	Ūdens IZVADE (skrūšsavienojums, vīrišķais, 1")
<b>c</b>	Plākšņu siltummainis
<b>d</b>	Savilktā caurule
<b>e</b>	Dzesētāja filtrs
<b>f</b>	Vienvirziena vārsts
<b>g</b>	Economiser siltummainis
<b>h</b>	Apkopes pieslēgvietas 5/16" konuss
<b>i</b>	Kapilārā caurule
<b>j</b>	Sadalītājs
<b>k</b>	Gaisa siltummainis
<b>l</b>	PCB dzesēšana
<b>m</b>	Akumulators
<b>n</b>	Slāpētājs
<b>E1HHEX</b>	Plākšņu siltummaiņa sildītājs
<b>M1C</b>	Kompresors
<b>M1F</b>	Ventilatora motors
<b>S1PH</b>	Augsta spiediena slēdzis (5,6 MPa)
<b>S2PH</b>	Augsta spiediena slēdzis (4,17 MPa)
<b>S1PL</b>	Zemspiediena slēdzis
<b>S1NPH</b>	Augsta spiediena sensors
<b>Y1E</b>	Elektroniskais izplešanās vārsts (galvenais)
<b>Y3E</b>	Elektroniskais izplešanās vārsts (iesmidzināšanas)
<b>Y1S</b>	Solenoida vārsts (4 virzienu vārsts)
<b>Y2S</b>	Solenoida vārsts (zemspiediena apvada)
<b>Y3S</b>	Solenoida vārsts (karstās gāzes apvada)
<b>Y4S</b>	Solenoida vārsts (šķidruma iesmidzināšanas)

**Termistori:**

<b>R1T</b>	Āra gaiss
<b>R2T</b>	Kompresora izvade
<b>R3T</b>	Kompresora iesūce
<b>R4T</b>	Gaisa siltummainis, sadalītājs
<b>R5T</b>	Gaisa siltummainis, vidējais
<b>R6T</b>	Dzesētāja šķidrums
<b>R7T</b>	Kompresora korpuss
<b>R8T</b>	Kompresora ports
<b>R9T</b>	Izplūdes ūdens
<b>R10T</b>	Izplūdes ūdens

**Dzesētāja plūsma:**

→	Apsilde
- - -	Dzesēšana

## 15.3 Cauruļu shēma: iekštelpu iekārta

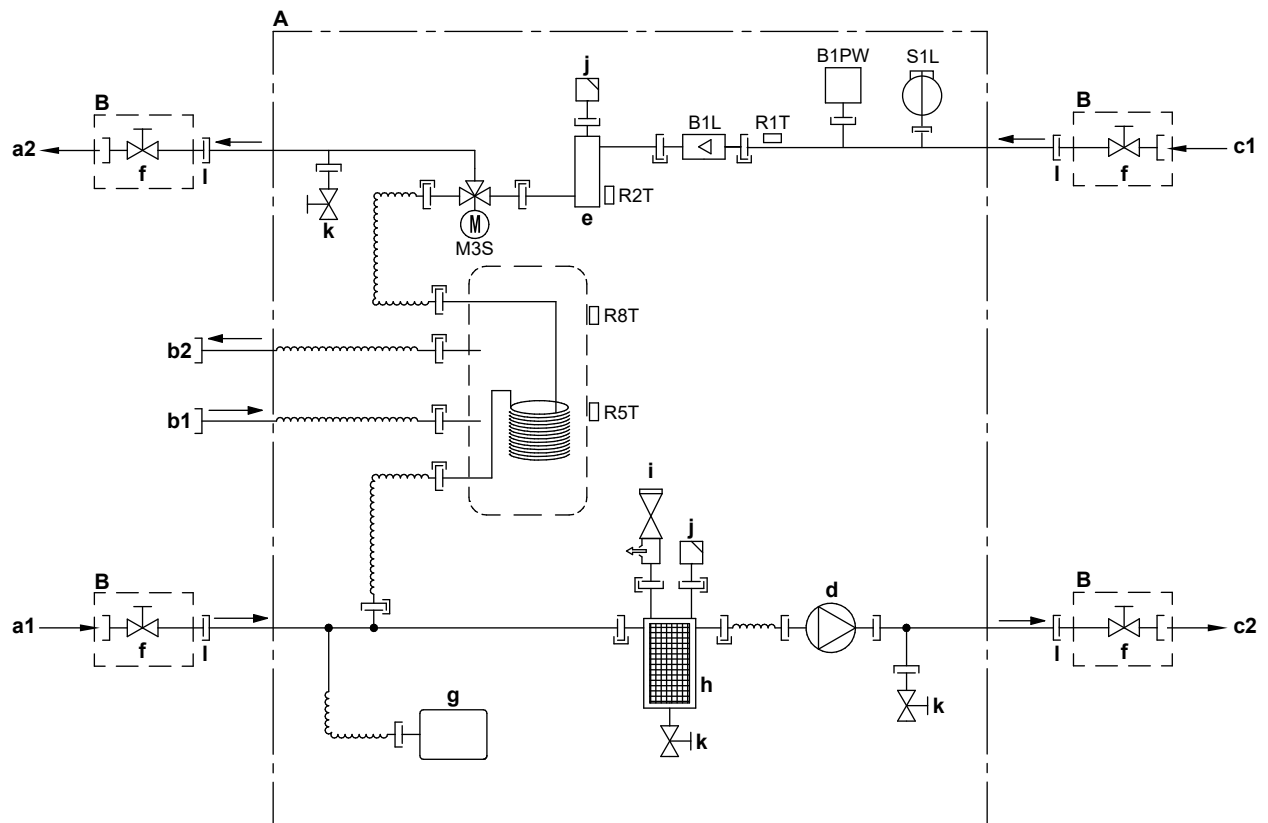

3D120611A

- A** Iekštelpu iekārta
- B** Uzstādīts uz vietas
- a1** Telpu apsildes ūdens IEVADE
- a2** Telpu apsildes ūdens IZVADE
- b1** Karstais ūdens: aukstā ūdens IEVADE, nepievilktais 3/4" uzgrieznis
- b2** Karstais ūdens: karstā ūdens IZVADE, nepievilktais 3/4" uzgrieznis
- c1** Ūdens IEVADES savienojums
- c2** Ūdens IZVADES savienojums
- d** Sūkņi
- e** Rezerves sildītājs
- f** Noslēgvārsts, 1" virišķais/sievišķais
- g** Izplešanās trauks
- h** Magnētiskais filtrs/netīrumu separators
- i** Drošības vārsts
- j** Atgaisošana
- k** Drenāžas vārsts
- l** Nepievilktais 1" uzgrieznis
- B1L** Plūsmas sensors
- B1PW** Telpu apsildes ūdens spiediena sensors
- M3S** 3 virzienu vārsts (telpas apsilde/karstais ūdens)
- R1T** Termistors (ūdens IEVADE)
- R2T** Termistors (rezerves sildītājs — ūdens IZVADE)
- R5T, R8T** Termistors (tvertne)
- S1L** Plūsmas slēdzis
- Skrūvju savienojums
- Konusa savienojums
- Ātrais savienojums
- Lodēts savienojums

## 15.4 Elektroinstalācijas shēma: āra iekārta

Vadojuma shēmu piegādā līdz ar iekārtu, un tā atrodas sadales kārbas vāka iekšējā pusē.

Angliski	Tulkojums
Electronic component assembly	Elektronisko komponentu montāža
Front side view	Priekšējais sānskats
Indoor	Iekštelpu
OFF	IZSLĒGTS
ON	IESLĒGTS
Outdoor	Āra
Position of compressor terminal	Kompresora spaiļes novietojums
Position of elements	Elementu novietojums
Rear side view	(Tikai modeļiem W1) Aizmugurējais sānskats
Right side view	Labais sānskats
See note ***	Skatiet piezīmes***

## Piezīmes:

1	Simboli:	
	L	Reāllaika
	N	Neitrāls
		Aizsargzemējums
		Zemējums bez traucējumiem
		Ēkas elektroinstalācija
	==	Opcija
		Spaiļu josla
		Spaile
		Savienotājs
		Savienojums

2	Krāsas:	
	BLK	Melna
	RED	Sarkana
	BLU	Zila
	WHT	Balta
	GRN	Zaļa
	YLW	Dzeltena
	PNK	Rozā
	ORG	Oranža
	GRY	Pelēks
	BRN	Brūns
3	Šī vadojuma shēma attiecas tikai uz āra iekārtu.	
4	Ekspluatācijas laikā nedrīkst saslēgt īsslēgumā aizsardzības ierīces S1PH, S2PH un S1PL.	
5	Kombināciju tabulā un papildaprīkojuma rokasgrāmatā skatiet informāciju par to, kā pieslēgt vadus ierīcēm X6A, X41A un X2M.	
6	Visu slēdžu rūpnīcas iestatījums ir IZSLĒGTS, nemainiet selektorslēdža (DS1) iestatījumu.	
7	(Tikai modeļiem W1) Ferīta serdei Z8C ir 2 atsevišķas pamatdaļas.	

### Informācija par V3 modeļiem:

A1P	Drukātās shēmas plate (galvenā)
A2P	Drukātās shēmas plate (trokšņu filtrs)
A3P	Drukātās shēmas plate (noplūdes strāva)
A4P	Drukātās shēmas plate (ACS)
A5P	Drukātās shēmas plate (uzliesmojuma)
BS1~BS4 (A1P)	Spiežampoga
C1~C4 (A1P, A2P)	Kondensators
DS1 (A1P)	DIP slēdzis
E1H	Drenāžas caurules sildītājs (jāiegādājas atsevišķi)
E1HHEX~E3HHEX	Plākšņu siltummaiņa sildītāji
F1U	Ēkas drošinātājs (jāiegādājas atsevišķi)
F1U~F4U (A2P)	Drošinātājs
F6U (A1P)	Drošinātājs (T 5,0 A/250 V)
H1P~H7P (A1P)	Gaismu izstarojošā diode (oranžs apkopes monitors)
HAP (A1P)	Gaismu izstarojošā diode (zaļš apkopes monitors)
K1R (A1P)	Magnētiskais relejs (Y1S)
K1R (A4P)	Magnētiskais relejs (E1HHEX~E3HHEX)
K2R (A1P)	Magnētiskais relejs (Y2S)

K2R (A4P)	Magnētiskais relejs (E1H)
K3R (A1P)	Magnētiskais relejs (Y3S)
K4R (A1P)	Magnētiskais relejs (E1HC)
K10R (A1P)	Magnētiskais relejs
K11M (A1P)	Magnetslēdzis
K13R~K15R (A1P, A2P)	Magnētiskais relejs
L1R~L3R (A1P)	Reaktors
M1C	Kompresora motors
M1F	Ventilatora motors
PS (A1P)	Strāvas padeves pārslēgšana
Q1DI	Noplūdstrāvas aizsargslēdzis (30 mA) (ārējais piederums)
R1~R5 (A1P, A2P)	Rezistors
R1T	Termistors (āra gaisa)
R2T	Termistors (kompresora izvade)
R3T	Termistors (kompresora sūkņēšanas)
R4T	Termistors (gaisa siltummainis, sadalītājs)
R5T	Termistors (gaisa siltummainis, vidējais)
R6T	Termistors (dzesētāja šķidrums)
R7T	Termistors (kompresora korpuss)
R8T	Termistors (kompresora ports)
R9T	Termistors (ieplūdes ūdens)
R10T	Termistors (izplūdes ūdens)
R11T	Termistors (gala)
RC (A2P)	Signāla uztvērēja kontūrs
S1NPH	Augsta spiediena sensors
S1PH, S2PH	Augsta spiediena slēdzis
S1PL	Zemspiediena slēdzis
T1A	Pašreizējais transformators
TC (A2P)	Signāla pārraides kontūrs
V1D~V4D (A1P)	Diode
V1R (A1P)	IGBT jaudas modulis
V2R (A1P)	Diodes modulis
V1T~V3T (A1P)	Izolēta aizvara bipolārais tranzistors (IGBT)
X1M, X2M	Spaiļu josla
Y1E	Elektroniskais izplešanās vārsts (galvenais)
Y3E	Elektroniskais izplešanās vārsts (iesmidzināšanas)
Y1S	Solenoida vārsts (4 virzienu vārsts)

Y2S	Solenoida vārsts (zemspiediena apvada)
Y3S	Solenoida vārsts (karstās gāzes apvada)
Y4S	Solenoida vārsts (šķidrums iesmidzināšanas)
Z1C~Z11C	Trokšņu filtrs (ferīta serde)
Z1F~Z6F (A1P, A2P)	Trokšņu filtrs

#### Informācija par W1 modeļiem:

A1P	Drukātās shēmas plate (galvenā)
A2P	Drukātās shēmas plate (trokšņu filtrs)
A3P	Drukātās shēmas plate (noplūdes strāva)
A4P	Drukātās shēmas plate (ACS)
A5P	Drukātās shēmas plate (invertors)
BS1~BS4 (A1P)	Spiežampoga
C1~C3 (A2P)	Kondensators
DS1 (A1P)	DIP slēdzis
E1H	Drenāžas caurules sildītājs (jāiegādājas atsevišķi)
E1HHEX	Plākšņu siltummaiņa sildītājs
F1U	Ēkas drošinātājs (jāiegādājas atsevišķi)
F1U~F7U (A1P, A2P)	Drošinātājs
H1P~H7P (A1P)	Gaismu izstarojošā diode (oranžs apkopes monitors)
HAP (A1P, A2P)	Gaismu izstarojošā diode (zaļš apkopes monitors)
K1R (A1P)	Magnētiskais relejs (Y1S)
K1R (A2P)	Magnētiskais relejs
K1R (A4P)	Magnētiskais relejs (E1HHEX)
K2R (A1P)	Magnētiskais relejs (Y2S)
K2R (A4P)	Magnētiskais relejs (E1H)
K3R (A1P)	Magnētiskais relejs (Y3S)
K4R (A1P)	Magnētiskais relejs (E1HC)
K2M, K11M (A2P)	Magnetslēdzis
L1R~L4R	Reaktors
M1C	Kompresora motors
M1F	Ventilatora motors
PS (A2P)	Strāvas padeves pārslēgšana
Q1DI	Noplūdstrāvas aizsargslēdzis (30 mA) (ārējais piederums)
R1, R2 (A2P)	Rezistors
R1T	Termistors (āra gaisa)
R2T	Termistors (kompresora izvade)
R3T	Termistors (kompresora sūkņēšanas)

R4T	Termistors (gaisa siltummainis, sadalītājs)
R5T	Termistors (gaisa siltummainis, vidējais)
R6T	Termistors (dzesētāja šķidrums)
R7T	Termistors (kompresora korpuss)
R8T	Termistors (kompresora ports)
R9T	Termistors (ieplūdes ūdens)
R10T	Termistors (izplūdes ūdens)
R11T	Termistors (gala)
S1NPH	Augsta spiediena sensors
S1PH, S2PH	Augsta spiediena slēdzis
S1PL	Zemspiediena slēdzis
T1A	Pašreizējais transformators
V1R, V2R (A2P)	IGBT jaudas modulis
V3R (A2P)	Diodes modulis
X1M, X2M	Spaiļu josla
Y1E	Elektroniskais izplešanās vārsts (galvenais)
Y3E	Elektroniskais izplešanās vārsts (iesmidzināšanas)
Y1S	Solenoida vārsts (4 virzienu vārsts)
Y2S	Solenoida vārsts (zemspiediena apvada)
Y3S	Solenoida vārsts (karstās gāzes apvada)
Y4S	Solenoida vārsts (šķidruma iesmidzināšanas)
Z1C~Z10C	Trokšņu filtrs (ferīta serde)
Z1F~Z4F (A1P, A3P)	Trokšņu filtrs

## 15.5 Elektroinstalācijas shēma: iekštelpu iekārta

Skatiet iekārtas komplektācijā iekļauto iekšējās elektroinstalācijas shēmu (iekštelpu iekārtas slēdžu kārbas vāka iekšpusē). Tālāk norādīti tur izmantotie saīsinājumi.

### Piezīmes, kas jāizlasa pirms iekārtas iedarbināšanas

Angliski	Tulkojums
Notes to go through before starting the unit	Piezīmes, kas jāizlasa pirms iekārtas iedarbināšanas
X1M	Galvenā spaide
X2M	Mainstrāvas ārējās elektroinstalācijas spaide
X5M	Līdzstrāvas ārējās elektroinstalācijas spaide
X6M	Rezerves sildītāja strāvas padeves spaide
-----	Zemējuma elektroinstalācija
-----	Iegādājams atsevišķi
①	Vairākas elektroinstalācijas iespējas
	Opcija
	Nav uzstādīts slēdžu kārbā
	Elektroinstalācija atkarīga no modeļa
	PCB
Note 1: Connection point of the power supply for the BUH should be foreseen outside the unit.	1. piezīme: rezerves sildītāja strāvas padeves pieslēgvietā ir jāparedz ārpus iekārtas.
Backup heater power supply	Rezerves sildītāja strāvas padeve
<input type="checkbox"/> 6T1 (3~, 230 V, 6 kW)	<input type="checkbox"/> 6T1 (3~, 230 V, 6 kW)
<input type="checkbox"/> 6V (1N~, 230 V, 6 kW)	<input type="checkbox"/> 6V (1N~, 230 V, 6 kW)
<input type="checkbox"/> 6WN/9WN (3N~, 400 V, 6/9 kW)	<input type="checkbox"/> 6WN/9WN (3N~, 400 V, 6/9 kW)
User installed options	Lietotāja uzstādītās opcijas
<input type="checkbox"/> LAN adapter	<input type="checkbox"/> LAN adapteris
<input type="checkbox"/> WLAN adapter	<input type="checkbox"/> WLAN adapteris
<input type="checkbox"/> Remote user interface	<input type="checkbox"/> Attiecīgā Cilvēka komforta saskarne (BRC1HHDA tiek izmantota kā telpas termostats)
<input type="checkbox"/> Ext. indoor thermistor	<input type="checkbox"/> Ārējais iekštelpu termistors
<input type="checkbox"/> Ext outdoor thermistor	<input type="checkbox"/> Ārējais āra termistors
<input type="checkbox"/> Digital I/O PCB	<input type="checkbox"/> Ciparu ievadizvades PCB
<input type="checkbox"/> Demand PCB	<input type="checkbox"/> Pieprasījuma PCB
<input type="checkbox"/> Safety thermostat	<input type="checkbox"/> Drošības termostats
Main LWT	Galvenā izplūdes ūdens temperatūra

Angliski	Tulkojums
<input type="checkbox"/> On/OFF thermostat (wired)	<input type="checkbox"/> Ieslēgšanas/IZSLĒGŠANAS termostats (ar vadu)
<input type="checkbox"/> On/OFF thermostat (wireless)	<input type="checkbox"/> Ieslēgšanas/IZSLĒGŠANAS termostats (bezvadu)
<input type="checkbox"/> Ext. thermistor	<input type="checkbox"/> Ārējais termistors
<input type="checkbox"/> Heat pump convector	<input type="checkbox"/> Siltumsūkņa konvektors
Add LWT	Papildu izplūdes ūdens temperatūra
<input type="checkbox"/> On/OFF thermostat (wired)	<input type="checkbox"/> Ieslēgšanas/IZSLĒGŠANAS termostats (ar vadu)
<input type="checkbox"/> On/OFF thermostat (wireless)	<input type="checkbox"/> Ieslēgšanas/IZSLĒGŠANAS termostats (bezvadu)
<input type="checkbox"/> Ext. thermistor	<input type="checkbox"/> Ārējais termistors
<input type="checkbox"/> Heat pump convector	<input type="checkbox"/> Siltumsūkņa konvektors

### Pozīcija slēdžu kārbā

Angliski	Tulkojums
Position in switch box	Pozīcija slēdžu kārbā
SWB1	Augšējā slēdžu kārba
SWB2	Nolaidiet uz leju slēdžu kārbu

### Apzīmējumi

A1P		Galvenā PCB
A2P	*	IESLĒGŠANAS/IZSLĒGŠANAS termostats (PC=strāvas ķēde)
A3P	*	Siltumsūkņa konvektors
A4P	*	Ciparu ievadizvades PCB
A8P	*	Pieprasījuma PCB
A11P		MMI (=iekštelu iekārtas lietotāja saskarne) — Galvenā PCB
A13P	*	LAN adapteris
A14P	*	Attiecīgās Cilvēka komforta saskarnes PCB (BRC1HHDA tiek izmantota kā telpas termostats)
A15P	*	Uztvērēja PCB (bezvadu IESLĒGŠANAS/IZSLĒGŠANAS termostats)
A20P	*	WLAN adapteris
CN* (A4P)	*	Savienotājs
DS1(A8P)	*	DIP slēdzis
F1B	#	Rezerves sildītāja strāvas pārslodzes drošinātājs
F1U, F2U (A4P)	*	Ciparu ievadizvades PCB drošinātājs 5 A 250 V
K1M, K2M		Rezerves sildītāja kontaktors
K5M		Rezerves sildītāja drošības kontaktors

K*R (A4P)		PCB relejs
M2P	#	Karstā ūdens sūkņis
M2S	#	2 virzienu vārsts dzesēšanas režīmam
PC (A15P)	*	Strāvas padeves ķēde
PHC1 (A4P)	*	Optrona ievades kontūrs
Q1L		Rezerves sildītāja termālais aizsargs
Q4L	#	Drošības termostats
Q*DI	#	Zemējuma noplūdstrāvas aizsargslēdzis
R1H (A2P)	*	Mitruma sensors
R1T (A2P)	*	Apkārtējās vides sensora ieslēgšanas/IZSLĒGŠANAS termostats
R2T (A2P)	*	Ārējais sensors (grīda vai apkārtējā vide)
R6T	*	Ārējais iekštelpu vai ārtelpu apkārtējās vides termistors
S1S	#	Vēlamā kWh nomināla strāvas padeves kontakti
S2S	#	Elektrības skaitītāja impulsu 1. ievade
S3S	#	Elektrības skaitītāja impulsu 2. ievade
S6S~S9S	*	Ciparu strāvas ierobežošanas ievadi
SS1 (A4P)	*	Selektorslēdzis
TR1		Energoapgādes transformators
X6M	#	Rezerves sildītāja strāvas padeves spaiļu josla
X*, X*A, X*Y, Y*		Savienotājs
X*M		Spaiļu josla

\* Papildpiederums

# Iegādājams atsevišķi

### Elektroinstalācijas diagrammu teksta tulkojums

Angliski	Tulkojums
(1) Main power connection	(1) Strāvas padeves savienojums
For preferential kWh rate power supply	Vēlamā kWh nomināla strāvas padevei
Indoor unit supplied from outdoor	Iekštelpu iekārta, kas tiek apgādāta no ārpusē
Normal kWh rate power supply	Normāla kWh nomināla strāvas padeve
Only for normal power supply (standard)	Tikai normālai strāvas padevei (standarts)
Only for preferential kWh rate power supply (outdoor)	Tikai vēlamajai kWh nomināla strāvas padevei (āra)
Outdoor unit	Āra iekārta
Preferential kWh rate power supply contact: 16 V DC detection (voltage supplied by PCB)	Vēlamās kWh nomināla strāvas padeves kontakti: 16 V līdzstrāvas noteikšana (PCB nodrošinātais spriegums)
SWB1	Slēdžu kārba

Angliski	Tulkojums
Use normal kWh rate power supply for indoor unit	Izmantot normālu kWh nominālo strāvas padevi iekšējai iekārtai
(2) Backup heater power supply	(2) Rezerves sildītāja strāvas padeve
Only for ***	Tikai ***
(3) User interface	(3) Lietotāja saskarne
Only for LAN adapter	Tikai LAN adapterim
Only for remote user interface HCI	Tikai attiecīgajai cilvēka komforta saskarnei (BRC1HHDA tiek izmantota kā telpas termostats)
Only for WLAN adapter	Tikai WLAN adapterim
SWB1	Slēdžu kārba
(5) Ext. thermistor	(5) Ārējais termistors
SWB1	Slēdžu kārba
(6) Field supplied options	(6) Atsevišķi iegādājami papildaprīkojumi
12 V DC pulse detection (voltage supplied by PCB)	12 V līdzstrāvas impulsa noteikšana (PCB nodrošinātais spriegums)
230 V AC supplied by PCB	230 V maiņstrāva, ko nodrošina PCB
Continuous	Ilgstoša strāva
DHW pump output	Karstā ūdens sūkņa izvade
DHW pump	Karstā ūdens sūknis
Electrical meters	Elektrības skaitītāji
For safety thermostat	Drošības termostatom
Inrush	Izsitienstrāva
Max. load	Maksimālā slodze
Normally closed	Parasti aizvērts
Normally open	Parasti atvērts
Safety thermostat contact: 16 V DC detection (voltage supplied by PCB)	Drošības termostata kontakts: 16 V līdzstrāvas noteikšana (PCB nodrošinātais spriegums)
Shut-off valve	Noslēgvārsts
SWB1	Slēdžu kārba
(7) Option PCBs	(7) Papildaprīkojuma PCB
Alarm output	Signāla izvade
Changeover to ext. heat source	Pārslēgšanās uz ārējo siltuma avotu
Max. load	Maksimālā slodze
Min. load	Minimālā slodze
Only for demand PCB option	Tikai pieprasījuma PCB papildaprīkojumam

Angliski	Tulkojums
Only for digital I/O PCB option	Tikai ciparu ievadizvades PCB papildaprīkojumam
Options: ext. heat source output, alarm output	Papildaprīkojums: ārējā siltuma avota izvade, signāla izvade
Options: On/OFF output	Papildaprīkojums: IESLĒGŠANAS/IZSLĒGŠANAS izvade
Power limitation digital inputs: 12 V DC / 12 mA detection (voltage supplied by PCB)	Jaudas ierobežošanas digitālie ievadi: 12 V līdzstrāvas / 12 mA noteikšana (PCB nodrošinātais spriegums)
Space C/H On/OFF output	Telpu dzesēšanas/apsildes IESLĒGŠANAS/IZSLĒGŠANAS izvads
SWB	Slēdžu kārba
(8) External On/OFF thermostats and heat pump convector	(8) Ārējie IESLĒGŠANAS/IZSLĒGŠANAS termostati un siltumsūkņa konvektors
Additional LWT zone	Papildu izplūdes ūdens temperatūras zona
Main LWT zone	Galvenā izplūdes ūdens temperatūras vērtības zona
Only for external sensor (floor/ambient)	Tikai ārējam sensoram (grīda vai apkārtējā vide)
Only for heat pump convector	Telpas siltumsūkņa konvektoram
Only for wired On/OFF thermostat	Tikai ieslēgšanas/izslēgšanas termostatam ar vadu
Only for wireless On/OFF thermostat	Tikai bezvadu ieslēgšanas/izslēgšanas termostatam

## Elektrības savienojumu shēma

Lai iegūtu papildinformāciju, skatiet iekārtas vadus.

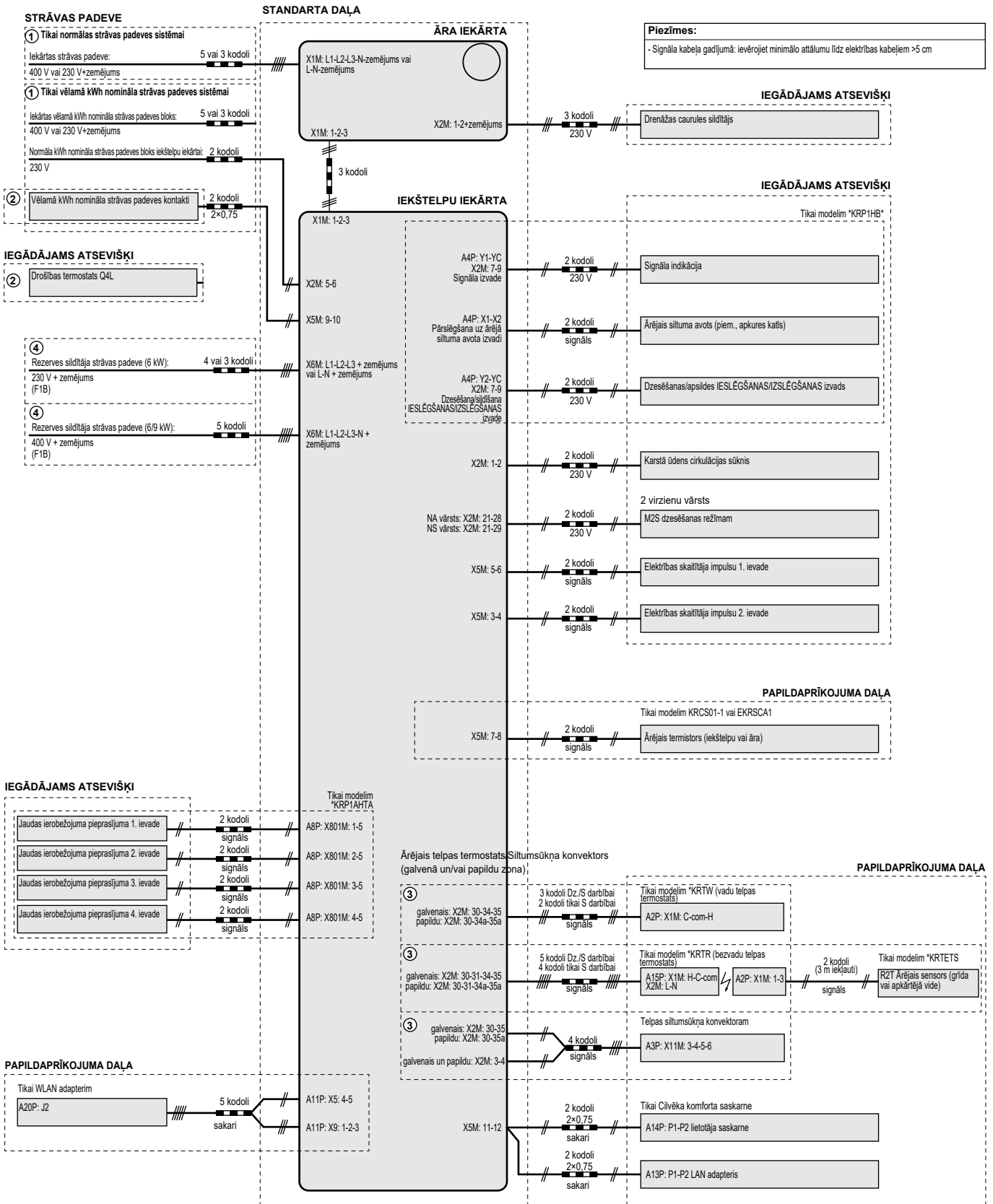

4D124705A

# 16 Glosārijs

**Izplatītājs**

Attiecīgā produkta izplatītājs.

**Pilnvarots uzstādītājs**

Tehniski prasmīga persona, kas ir kvalificēta šī produkta uzstādīšanai.

**Lietotājs**

Persona, kas ir šī produkta īpašnieks un/vai ekspluatē šo produktu.

**Piemērojamā likumdošana**

Visas starptautiskās, Eiropas, nacionālās un vietējās direktīvas, likumi, noteikumi un/vai kodeksi, kas atbilst un izmantojami noteiktam produktam vai sfērai.

**Servisa uzņēmums**

Kvalificēts uzņēmums, kas var veikt vai koordinēt nepieciešamo iekārtas remontu.

**Uzstādīšanas rokasgrāmata**

Noteiktam produktam vai instalācijai paredzēta instrukciju rokasgrāmata, kurā izskaidrota uzstādīšana, konfigurēšana un uzturēšana.

**Ekspluatācijas rokasgrāmata**

Noteiktam produktam vai instalācijai paredzēta instrukciju rokasgrāmata, kurā izskaidrota ekspluatācija.

**Apkopes instrukcijas**

Noteiktam produktam vai instalācijai paredzēta instrukciju rokasgrāmata, kurā izskaidrota (ja nepieciešams) uzstādīšana, konfigurēšana, ekspluatācija un/vai uzturēšana.

**Piederumi**

Uzlīmes, rokasgrāmatas, informācijas lapas un aprīkojums, kas iekļauts iekārtas komplektācijā un kas ir jāuzstāda atbilstoši pavadošajā dokumentācijā sniegtajām instrukcijām.

**Papildu aprīkojums**

Aprīkojums, kuru ražojis vai apstiprinājis uzņēmums Daikin, un kuru iespējams kombinēt ar šo produktu atbilstoši pavadošajā dokumentācijā sniegtajām instrukcijām.

**Ārējie piederumi**

Aprīkojums, kuru Daikin NERAŽO un kuru var kombinēt ar izstrādājumu saskaņā ar instrukcijām piegādātajā dokumentācijā.

**Lauka iestatījumu tabula**[8.7.5] = .... **95D1****Izmantojamās mērvienības**

ETBH16DA6V  
ETBH16DA9W  
ETBX16DA6V  
ETBX16DA9W  
ETVH16S18DA6V\*  
ETVH16S23DA6V\*  
ETVH16S18DA9W\*  
ETVH16S23DA9W\*  
ETVX16S18DA6V\*  
ETVX16S23DA6V\*  
ETVX16S18DA9W\*  
ETVX16S23DA9W\*

**Piezīmes**

- (\*1) \*6V
- (\*2) \*9W
- (\*3) ETB\*
- (\*4) ETV\*
- (\*5) \*X\*
- (\*6) \*H\*

Lauka iestatījumu tabula				Noklusētajai vērtībai neatbilstošs instalētāja iestatījums	
Navigācija	Lauka kods	Iestatījuma nosaukums	Diapazons, solis	Datums	Oficiālā vērtība
			Noklusētā vērtība		
<b>Telpa</b>					
└ Pretsasilšanas					
1.4.1	[2-06]	Aktivizācija	R/W	0: Atspējota	
1.4.2	[2-05]	Telpas iestatītā vērtība	R/W	<b>1: Iespējota</b> 4-16°C, solis: 1°C <b>8°C</b>	
└ Iestatītās vērtības diapazons					
1.5.1	[3-07]	Sildīšanas minimums	R/W	12-18°C, solis: 0,5°C <b>12°C</b>	
1.5.2	[3-06]	Sildīšanas maksimums	R/W	18-30°C, solis: 0,5°C <b>30°C</b>	
1.5.3	[3-09]	Dzesēšanas minimums	R/W	15-25°C, solis: 0,5°C <b>15°C</b>	
1.5.4	[3-08]	Dzesēšanas maksimums	R/W	25-35°C, solis: 0,5°C <b>35°C</b>	
<b>Telpa</b>					
1.6	[2-09]	Sensora nobīde	R/W	-5-5°C, solis: 0,5°C <b>0°C</b>	
1.7	[2-0A]	Sensora nobīde	R/W	-5-5°C, solis: 0,5°C <b>0°C</b>	
<b>Galvenā zona</b>					
2.4		Iestatītās vērtības režīms		0: Fiksēts 1: NLA sildīšana, fiksēta dzesēšana <b>2: No laikapstākļiem atk.</b>	
└ Sildīšanas NLA līkne					
2.5	[1-00]	Zema apkārtējās vides temp. IŪT galvenās zonas NLA sildīšanas līknei.	R/W	-40-5°C, solis: 1°C <b>-15°C</b>	
2.5	[1-01]	Augsta apkārtējās vides temp. IŪT galvenās zonas NLA sildīšanas līknei.	R/W	10-25°C, solis: 1°C <b>15°C</b>	
2.5	[1-02]	Izplūstošā ūdens vērtība zelai apkārtējās vides temp. IŪT galvenās zonas NLA sildīšanas līknei.	R/W	[9-01]-[9-00], solis: 1°C [2-0C]=0 <b>35°C</b> [2-0C]=1 <b>45°C</b> [2-0C]=2 <b>65°C</b>	
2.5	[1-03]	Izplūstošā ūdens vērtība augstai apkārtējās vides temp. IŪT galvenās zonas NLA sildīšanas līknei.	R/W	[9-01]-min(45, [9-00])°C, solis: 1°C [2-0C]=0 <b>25°C</b> [2-0C]=1 <b>35°C</b> [2-0C]=2 <b>35°C</b>	
└ Dzesēšanas NLA līkne					
2.6	[1-06]	Zema apkārtējās vides temp. IŪT galvenās zonas NLA dzesēšanas līknei.	R/W	10-25°C, solis: 1°C <b>20°C</b>	
2.6	[1-07]	Augsta apkārtējās vides temp. IŪT galvenās zonas NLA dzesēšanas līknei.	R/W	25-43°C, solis: 1°C <b>35°C</b>	
2.6	[1-08]	Izplūstošā ūdens vērtība zelai apkārtējās vides temp. IŪT galvenās zonas NLA dzesēšanas līknei.	R/W	[9-03]-[9-02]°C, solis: 1°C <b>22°C</b>	
2.6	[1-09]	Izplūstošā ūdens vērtība augstai apkārtējās vides temp. IŪT galvenās zonas NLA dzesēšanas līknei.	R/W	[9-03]-[9-02]°C, solis: 1°C [2-0C]=0 <b>18°C</b> [2-0C]=1 <b>7°C</b> [2-0C]=2 <b>18°C</b>	
<b>Galvenā zona</b>					
2.7	[2-0C]	Starotāja tips	R/W	<b>0: Grīdu apsilde</b> 1: Ventilatora spirāles iekārta 2: Radiators	
└ Iestatītās vērtības diapazons					
2.8.1	[9-01]	Sildīšanas minimums	R/W	15-37°C, solis: 1°C <b>25°C</b>	
2.8.2	[9-00]	Sildīšanas maksimums	R/W	[2-0C]=2: 37-70, solis: 1°C <b>70°C</b> [2-0C]≠2: 37-55, solis: 1°C <b>55°C</b>	
2.8.3	[9-03]	Dzesēšanas minimums	R/W	5-18°C, solis: 1°C <b>7°C</b>	
2.8.4	[9-02]	Dzesēšanas maksimums	R/W	18-22°C, solis: 1°C <b>22°C</b>	
<b>Galvenā zona</b>					
2.9	[C-07]	Regulēšana	R/W	<b>0: IŪT regulēšana</b> 1: Regulēšana ar ārējo IT 2: Regulēšana ar IT	
2.A	[C-05]	Termostata tips	R/W	0: - 1: 1 kontakts <b>2: 2 kontakti</b>	
└ Delta T					
2.B.1	[1-0B]	Delta T sildīšana	R/W	3-10°C, solis: 1°C <b>5°C</b>	
2.B.2	[1-0D]	Temperatūru starpība dzesēšanas laikā	R/W	3-10°C, solis: 1°C <b>5°C</b>	
└ Modulācija					
2.C.1	[8-05]	Modulācija	R/W	<b>0: Nē</b> 1: Jā	
2.C.2	[8-06]	Maksimālā modulācija	R/W	0-10°C, solis: 1°C <b>5°C</b>	
└ Slēgvārsts					
2.D.1	[F-0B]	Termostata darbības laikā	R/W	<b>0: Nē</b> 1: Jā	
2.D.2	[F-0C]	Dzesēšanas laikā	R/W	<b>0: Nē</b> 1: Jā	
<b>Galvenā zona</b>					
2.E		NLA līknes veids	R/W	0: 2 punkti <b>1: Slēpums-Nobīde</b>	1
<b>Papildu zona</b>					
3.4		Iestatītās vērtības režīms		0: Fiksēts 1: NLA sildīšana, fiksēta dzesēšana <b>2: No laikapstākļiem atk.</b>	

Lauka iestatījumu tabula				Noklusētajai vērtībai neatbilstošs instalētāja iestatījums	
Navigācija	Lauka kods	Iestatījuma nosaukums	Diapazons, solis	Datums	Oficiālā vērtība
			Noklusētā vērtība		
<b>Sildīšanas NLA līkne</b>					
3.5	[0-00]	Izplūstošā ūdens vērtība augstai apkārtējās vides temp. IŪT papildu zonas NLA sildīšanas līknei.	R/W	[9-05]~min(45,[9-06])°C, solis: 1°C [2-0C]=0 25°C [2-0C]=1 35°C [2-0C]=2 35°C	
3.5	[0-01]	Izplūstošā ūdens vērtība zemai apkārtējās vides temp. IŪT papildu zonas NLA sildīšanas līknei.	R/W	[9-05]~[9-06]°C, solis: 1°C [2-0C]=0 35°C [2-0C]=1 45°C [2-0C]=2 65°C	
3.5	[0-02]	Augsta apkārtējās vides temp. IŪT papildu zonas NLA sildīšanas līknei.	R/W	10~25°C, solis: 1°C 15°C	
3.5	[0-03]	Zema apkārtējās vides temp. IŪT papildu zonas NLA sildīšanas līknei.	R/W	-40~5°C, solis: 1°C -15°C	
<b>Dzesēšanas NLA līkne</b>					
3.6	[0-04]	Izplūstošā ūdens vērtība augstai apkārtējās vides temp. IŪT papildu zonas NLA dzesēšanas līknei.	R/W	[9-07]~[9-08]°C, solis: 1°C [2-0C]=0 18°C [2-0C]=1 7°C [2-0C]=2 18°C	
3.6	[0-05]	Izplūstošā ūdens vērtība zemai apkārtējās vides temp. IŪT papildu zonas NLA dzesēšanas līknei.	R/W	[9-07]~[9-08]°C, solis: 1°C 22°C	
3.6	[0-06]	Augsta apkārtējās vides temp. IŪT papildu zonas NLA dzesēšanas līknei.	R/W	25~43°C, solis: 1°C 35°C	
3.6	[0-07]	Zema apkārtējās vides temp. IŪT papildu zonas NLA dzesēšanas līknei.	R/W	10~25°C, solis: 1°C 20°C	
<b>Papildu zona</b>					
3.7	[2-0D]	Starotāja tips	R/W	0: Grīdu apsilde 1: Ventilatora spirāles iekārta 2: Radiators	
<b>Iestatītās vērtības diapazons</b>					
3.8.1	[9-05]	Sildīšanas minimums	R/W	15~37°C, solis: 1°C 25°C	
3.8.2	[9-06]	Sildīšanas maksimums	R/W	[2-0D]=2: 37~70, solis: 1°C 70°C [2-0D]#2: 37~55, solis: 1°C 55°C	
3.8.3	[9-07]	Dzesēšanas minimums	R/W	5~18°C, solis: 1°C 7°C	
3.8.4	[9-08]	Dzesēšanas maksimums	R/W	18~22°C, solis: 1°C 22°C	
<b>Papildu zona</b>					
3.A	[C-06]	Termostata tips	R/W	0: - 1: 1 kontakts 2: 2 kontakti	
<b>Delta T</b>					
3.B.1	[1-0C]	Delta T sildīšana	R/W	3~10°C, solis: 1°C 10°C	
3.B.2	[1-0E]	Temperatūru starpība dzesēšanas laikā	R/W	3~10°C, solis: 1°C 5°C	
<b>Papildu zona</b>					
3.C		NLA līknes veids	R/O	0: 2 punkti 1: Sīpums-Nobīde	
<b>Telpas sildīšana/dzesēšana</b>					
<b>Darbības diapazons</b>					
4.3.1	[4-02]	Telpas sildīšanas ATSLĒGŠANAS temperatūra	R/W	14~35°C, solis: 1°C 35°C	
4.3.2	[F-01]	Telpas dzesēšanas ATSLĒGŠANAS temperatūra	R/W	10~35°C, solis: 1°C 20°C	
<b>Telpas sildīšana/dzesēšana</b>					
4.4	[7-02]	Zonu skaits	R/W	0: 1 IŪT zona 1: 2 IŪT zonas	
4.5	[F-0D]	Sūkņa darbības režīms	R/W	0: Nepārtraukts 1: Diskrēts 2: Pēc pieprasījuma	
4.6	[E-02]	Iekārtas tips	R/W (*5) R/O (*6)	0: Reversīvs (*5) 1: Tikai sildīšana (*6)	
4.7	[9-0D]	Sūkņa ierobežojums	R/W	0-8, solis:1 0: Bez ierobežojuma 1-4: 50~80% 5-8: 50~80% darbības pēc parauga laikā 6	
<b>Telpas sildīšana/dzesēšana</b>					
4.9	[F-00]	Sūkņa ārpus diapazons	R/W	0: Ierobežots 1: Atļauta	
4.A	[D-03]	Paaugstinājums ap 0°C	R/W	0: Nē 1: palielinājums 2°C, intervāls 4°C 2: palielinājums 4°C, intervāls 4°C 3: palielinājums 2°C, intervāls 8°C 4: palielinājums 4°C, intervāls 8°C	
4.B	[9-04]	Pārsniegšana	R/W	1~4°C, solis: 1°C 1°C	
4.C	[2-06]	Pretsasalšanas	R/W	0: Atspējota 1: Iespējota	
<b>Tvertne</b>					
5.2	[6-0A]	Komforta iestatītā vērtība	R/W	30~[6-0E]°C, solis: 1°C 60°C	
5.3	[6-0B]	Eko iestatītā vērtība	R/W	30~min(50, [6-0E])°C, solis: 1°C 45°C	
5.4	[6-0C]	Atkārtotās uzsildīšanas iestatītā vērtība	R/W	30~min(50, [6-0E])°C, solis: 1°C 45°C	

(\*1) \*6V\_(\*2) \*9W\_  
 (\*3) ETB\*\_\*4) ETV\*\_  
 (\*5) \*X\*\_\*6) \*H\*

(#) Attiecināms tikai zviedru valodā.

4P586458-1 - 2019.07

Lauka iestatījumu tabula				Noklusētajai vērtībai neatbilstošs instalētāja iestatījums		
Navigācija	Lauka kods	Iestatījuma nosaukums	Diapazons, solis	Datums	Oficiālā vērtība	
			Noklusētā vērtība			
5.6	[6-0D]	Uzsildīšanas režīms	R/W	0: Tikai atkārtoti uzsildīt 1: <b>Atkārtoti uzsildīt + ieplānoti</b> 2: Tikai ieplānoti		
└─ Dezinfekcija						
5.7.1	[2-01]	Aktivizācija	R/W	0: Nē 1: <b>Jā</b>		
5.7.2	[2-00]	Darbības diena	R/W	0: Katru dienu 1: Pirmdien 2: Otrdien 3: Trešdien 4: Ceturtdien 5: <b>Piektdien</b> 6: Sestdien 7: Svētdien		
5.7.3	[2-02]	Uzsākšanas laiks	R/W	Pikst. 0-23, solis: 1 stunda 1		
5.7.4	[2-03]	Tvertnes iestatītā vērtība	R/W	[E-07]≠1: 55-75°C, solis: 5°C <b>70°C</b> [E-07]=1 : 60°C <b>60°C</b>		
5.7.5	[2-04]	Ilgums	R/W	[E-07]≠1: 5-60 min, solis: 5 min <b>10 min</b> [E-07]=1: 40-60 min, solis: 5 min <b>40 min</b>		
Tvertne						
5.8	[6-0E]	Maksimums	R/W	(*3) [E-07]=0: 40-75°C, solis: 1°C <b>60°C</b> (*3) [E-07]=5: 40-80°C, solis: 1°C <b>80°C</b> (*4): 40-65°C, solis: 1°C <b>65°C</b>		
5.9	[6-00]	Histerēze	R/W	2-40°C, solis: 1°C <b>8°C</b>		
5.A	[6-08]	Atkārtotās uzsildīšanas histerēze	R/W	2-20°C, solis: 1°C <b>10°C</b>		
5.B		Iestatītās vērtības režīms	R/W	0: <b>Fiksēts</b> 1: No laikpistikiem atk.		
└─ NLA līkne						
5.C	[0-0B]	Izplūstošā ūdens vērtība augstai apkārtējās vides temp. MKŪ NLA līknei.	R/W	35-[6-0E]°C, solis: 1°C <b>55°C</b>		
5.C	[0-0C]	Izplūstošā ūdens vērtība zemai apkārtējās vides temp. MKŪ NLA līknei.	R/W	45-[6-0E]°C, solis: 1°C <b>60°C</b>		
5.C	[0-0D]	Augstai apkārtējās vides temp. MKŪ NLA līknei.	R/W	10-25°C, solis: 1°C <b>15°C</b>		
5.C	[0-0E]	Zemai apkārtējās vides temp. MKŪ NLA līknei.	R/W	-40-5°C, solis: 1°C <b>-10°C</b>		
Tvertne						
5.D	[6-01]	Starpība	R/W	0-10°C, solis: 1°C <b>2°C</b>		
5.E		NLA līknes veids	R/O	0: 2 punkti 1: <b>Silpums-Nobīde</b>		
Lietotāja iestatījumi						
└─ Klusa darbība						
7.4.1		Aktivizācija	R/W	0: <b>IZSL.</b> 1: Manuāli 2: Automātiski		
7.4.3		Līmenis	R/W	0: <b>Klusa darbība</b> 1: Vēl klusāka darbība 2: Visklusākais		
└─ Elektrības cena						
7.5.1		Augsta	R/W	0,00-990/kWh <b>1/kWh</b>		
7.5.2		Vidēja	R/W	0,00-990/kWh <b>1/kWh</b>		
7.5.3		Zema	R/W	0,00-990/kWh <b>1/kWh</b>		
Lietotāja iestatījumi						
7.6		Gāzes cena	R/W	0,00-990/kWh 0,00-290/MBtu <b>1,0/kWh</b>		
Uzstādītāja iestatījumi						
└─ Konfigurēšanas vednis						
└─ Sistēma						
9.1.3.2	[E-03]	BUH veids	R/O	3: <b>6V (*1)</b> 4: <b>9W (*2)</b>		
9.1.3.3	[E-05] [E-06] [E-07]	Mājsaimniecības karstais ūdens	R/W	<b>Bez MKŪ (*3)</b> EKHW (*3) <b>lobūvētais (*4)</b> EKHWP (*3)		
9.1.3.4	[4-06]	Ārkārtas situācija	R/W	0: Manuāli 1: Automātiski 2: Autom. samazināta TA/MKŪ IESL. 3: <b>Autom. samazināta TA/MKŪ IZSL.</b> 4: Autom. parasta TA/MKŪ IZSL.		
9.1.3.5	[7-02]	Zonu skaits	R/W	0: <b>Viena zona</b> 1: Dubultā zona		
9.1.3.6	[E-0D]	Ar glikolu papildīta sistēma	R/W	0: <b>Nē</b> 1: Jā		
9.1.3.7	[6-02]	Tikai BSH (*3)	R/W	0-10kW, solis: 0,2kW <b>3kW (*3)</b> <b>0kW (*4)</b>		
└─ Rezerves sildītājs						
9.1.4.1	[5-0D]	Spriegums	R/W (*1) R/O (*2)	0: <b>230V, 1- (*1)</b> 1: 230V, 3- (*1) 2: <b>400V, 3- (*2)</b>		
9.1.4.2	[4-0A]	Konfigurācija	R/W	0: 1 1: <b>1/1+2 (*1) (*2)</b> 2: 1/2 3: 1/2 + 1/1+2 ārkārtas situācijā		

(\*1) \*6V\_(\*2) \*9W\_  
(\*3) ETB\*\_(\*4) ETV\_  
(\*5) \*X\*\_(\*6) \*H\*

Lauka iestatījumu tabula				Noklusējamo vērtību neatbilstošs instalētāja iestatījums		
Navigācija	Lauka kods	Iestatījuma nosaukums	Diapazons, solis	Noklusētā vērtība	Datums	Oficiālā vērtība
9.1.4.3	[6-03]	Kapacitātes 1. solis	R/W	0~10kW, solis: 0,2kW <b>2kW (*1)</b> <b>3kW (*2)</b>		
9.1.4.4	[6-04]	Papildu kapacitātes 2. solis	R/W	0~10kW, solis: 0,2kW <b>4kW (*1)</b> <b>6kW (*2)</b>		
<b>Galvenā zona</b>						
9.1.5.1	[2-0C]	Starotāja tips	R/W	<b>0: Grīdu apsilde</b> 1: Ventilatora spirāles iekārta 2: Radiators		
9.1.5.2	[C-07]	Regulēšana	R/W	<b>0: IŪT regulēšana</b> 1: Regulēšana ar ārējo IT 2: Regulēšana ar IT		
9.1.5.3		Iestatītās vērtības režīms	R/W	0: Fiksēts 1: NLA sildīšana, fiksēta dzesēšana <b>2: No laikstākiem atk.</b>		
9.1.5.4		Grafiks	R/W	<b>0: Nē</b> 1: Jā		
9.1.5.5		NLA līknes veids	R/W	0: 2 punkti <b>1: Sīpums-Nobīde</b>		
9.1.6	[1-00]	Zema apkārtējās vides temp. IŪT galvenās zonas NLA sildīšanas līknei.	R/W	-40~5°C, solis: 1°C <b>-15°C</b>		
9.1.6	[1-01]	Augsta apkārtējās vides temp. IŪT galvenās zonas NLA sildīšanas līknei.	R/W	10~25°C, solis: 1°C <b>15°C</b>		
9.1.6	[1-02]	Izplūstošā ūdens vērtība zemai apkārtējās vides temp. IŪT galvenās zonas NLA sildīšanas līknei.	R/W	[9-01]~[9-00], solis: 1°C <b>[2-0C]=0</b> <b>35°C</b> <b>[2-0C]=1</b> <b>45°C</b> <b>[2-0C]=2</b> <b>65°C</b>		
9.1.6	[1-03]	Izplūstošā ūdens vērtība augstai apkārtējās vides temp. IŪT galvenās zonas NLA sildīšanas līknei.	R/W	[9-01]~min(45, [9-00])°C, solis: 1°C <b>[2-0C]=0</b> <b>25°C</b> <b>[2-0C]=1</b> <b>35°C</b> <b>[2-0C]=2</b> <b>35°C</b>		
9.1.7	[1-06]	Zema apkārtējās vides temp. IŪT galvenās zonas NLA dzesēšanas līknei.	R/W	10~25°C, solis: 1°C <b>20°C</b>		
9.1.7	[1-07]	Augsta apkārtējās vides temp. IŪT galvenās zonas NLA dzesēšanas līknei.	R/W	25~43°C, solis: 1°C <b>35°C</b>		
9.1.7	[1-08]	Izplūstošā ūdens vērtība zemai apkārtējās vides temp. IŪT galvenās zonas NLA dzesēšanas līknei.	R/W	[9-03]~[9-02]°C, solis: 1°C <b>22°C</b>		
9.1.7	[1-09]	Izplūstošā ūdens vērtība augstai apkārtējās vides temp. IŪT galvenās zonas NLA dzesēšanas līknei.	R/W	[9-03]~[9-02]°C, solis: 1°C <b>[2-0C]=0</b> <b>18°C</b> <b>[2-0C]=1</b> <b>7°C</b> <b>[2-0C]=2</b> <b>18°C</b>		
<b>Papildu zona</b>						
9.1.8.1	[2-0D]	Starotāja tips	R/W	0: Grīdu apsilde 1: Ventilatora spirāles iekārta <b>2: Radiators</b>		
9.1.8.3		Iestatītās vērtības režīms	R/W	0: Fiksēts 1: NLA sildīšana, fiksēta dzesēšana <b>2: No laikstākiem atk.</b>		
9.1.8.4		Grafiks	R/W	<b>0: Nē</b> 1: Jā		
9.1.9	[0-00]	Izplūstošā ūdens vērtība augstai apkārtējās vides temp. IŪT papildu zonas NLA sildīšanas līknei.	R/W	[9-05]~min(45, [9-06])°C, solis: 1°C <b>[2-0C]=0</b> <b>25°C</b> <b>[2-0C]=1</b> <b>35°C</b> <b>[2-0C]=2</b> <b>35°C</b>		
9.1.9	[0-01]	Izplūstošā ūdens vērtība zemai apkārtējās vides temp. IŪT papildu zonas NLA sildīšanas līknei.	R/W	[9-05]~[9-06]°C, solis: 1°C <b>[2-0C]=0</b> <b>35°C</b> <b>[2-0C]=1</b> <b>45°C</b> <b>[2-0C]=2</b> <b>65°C</b>		
9.1.9	[0-02]	Augsta apkārtējās vides temp. IŪT papildu zonas NLA sildīšanas līknei.	R/W	10~25°C, solis: 1°C <b>15°C</b>		
9.1.9	[0-03]	Zema apkārtējās vides temp. IŪT papildu zonas NLA sildīšanas līknei.	R/W	-40~5°C, solis: 1°C <b>-15°C</b>		
9.1.A	[0-04]	Izplūstošā ūdens vērtība augstai apkārtējās vides temp. IŪT papildu zonas NLA dzesēšanas līknei.	R/W	[9-07]~[9-08]°C, solis: 1°C <b>[2-0C]=0</b> <b>18°C</b> <b>[2-0C]=1</b> <b>7°C</b> <b>[2-0C]=2</b> <b>18°C</b>		
9.1.A	[0-05]	Izplūstošā ūdens vērtība zemai apkārtējās vides temp. IŪT papildu zonas NLA dzesēšanas līknei.	R/W	[9-07]~[9-08]°C, solis: 1°C <b>22°C</b>		
9.1.A	[0-06]	Augsta apkārtējās vides temp. IŪT papildu zonas NLA dzesēšanas līknei.	R/W	25~43°C, solis: 1°C <b>35°C</b>		
9.1.A	[0-07]	Zema apkārtējās vides temp. IŪT papildu zonas NLA dzesēšanas līknei.	R/W	10~25°C, solis: 1°C <b>20°C</b>		
<b>Ivertne</b>						
9.1.B.1	[6-0D]	Uzsildīšanas režīms	R/W	0: Tikai atkārtoti uzsildīt <b>1: Atkārtoti uzsildīt + iepilnnoti</b> 2: Tikai iepilnnoti		
9.1.B.2	[6-0A]	Komforta iestatītā vērtība	R/W	30~[6-0E]°C, solis: 1°C <b>60°C</b>		
9.1.B.3	[6-0B]	Eko iestatītā vērtība	R/W	30~min(50, [6-0E])°C, solis: 1°C <b>45°C</b>		
9.1.B.4	[6-0C]	Atkārtotās uzsildīšanas iestatītā vērtība	R/W	30~min(50, [6-0E])°C, solis: 1°C <b>45°C</b>		
9.1.B.5	[6-08]	Atkārtotās uzsildīšanas histerēze	R/W	2~20°C, solis: 1°C <b>10°C</b>		

(\*1) \*6V\_(\*) \*9W\_  
 (\*3) ETB\*\_(\*) ETV\*\_  
 (\*5) \*X\*\_(\*) \*H\*

(#) Attiecināms tikai zviedru valodā.

4P586458-1 - 2019.07

Lauka iestatījumu tabula				Noklusētajai vērtībai neatbilstošs instalētāja iestatījums	
Navigācija	Lauka kods	Iestatījuma nosaukums	Diapazons, solis	Datums	Oficiālā vērtība
			Noklusētā vērtība		
<b>Mājsaimniecības karstais ūdens</b>					
9.2.1	[E-05] [E-06] [E-07]	Mājsaimniecības karstais ūdens	R/W	<b>Bez MKŪ (*3)</b> EKHW (*3) <b>lebūvētais (*4)</b> EKHW (*3)	
9.2.2	[D-02]	MKŪ sūkņi	R/W	<b>0: Nav MKŪ sūkņa</b> 1: Tūlītējā karstā ūdens gatavošana 2: Dezinfekcija 3: Cirkulācija 4: Cirkulācija un dezinfekcija	
9.2.4	[D-07]	Solārais	R/W	<b>0: Nē</b> 1: Jā	
<b>Rezerves sildītājs</b>					
9.3.1	[E-03]	BUH veids	R/O	<b>3: 6V (*1)</b> <b>4: 9W (*2)</b>	
9.3.2	[5-0D]	Spriegums	R/W (*1) R/O (*2)	<b>0: 230V, 1~ (*1)</b> 1: 230V, 3~ (*1) <b>2: 400V, 3~ (*2)</b>	
9.3.3	[4-0A]	Konfigurācija	R/W	<b>1: 1/1+2 (*1) (*2)</b> 2: 1/2 3: 1/2 + 1/1+2 ārkārtas situācijā	
9.3.4	[6-03]	Kapacitātes 1. solis	R/W	0~10kW, solis: 0,2kW <b>2kW (*1)</b> <b>3kW (*2)</b>	
9.3.5	[6-04]	Papildu kapacitātes 2. solis	R/W	0~10kW, solis: 0,2kW <b>4kW (*1)</b> <b>6kW (*2)</b>	
9.3.6	[5-00]	Līdzsvars	R/W	0: Atļauts <b>1: Nav atļauta</b>	
9.3.7	[5-01]	Līdzsvara temperatūra	R/W	-15~35°C, solis: 1°C <b>0°C</b>	
9.3.8	[4-00]	Darbība	R/W	0: Atpējota <b>1: Iespējota</b> 2: Tikai MKŪ	
<b>Palīgsildītājs</b>					
9.4.1	[6-02]	Kapacitāte	R/W	0~10kW, solis: 0,2kW <b>3kW (*3)</b> <b>0kW (*4)</b>	
9.4.3	[8-03]	BSH eko režīma taimeris	R/W	20~95 min, solis: 5 min <b>50 min</b>	
9.4.4	[4-03]	Darbība	R/W	0: Ierobežots 1: Atļauta 2: Pārklāšanās <b>3: Kompresors izslēgts</b> 4: Tikai legionella	
<b>Ārkārtas situācija</b>					
9.5.1	[4-06]	Ārkārtas situācija	R/W	0: Manuāli 1: Automātiski 2: Autom. samazināta TA/MKŪ IESL. <b>3: Autom. samazināta TA/MKŪ IZSL.</b> 4: Autom. parasta TA/MKŪ IZSL.	
9.5.2	[7-06]	HP piespiedu IZSL.	R/W	<b>0: Atpējota</b> 1: Iespējota	
<b>Balansēšana</b>					
9.6.1	[5-02]	Telpas sildīšanas prioritāte	R/W	<b>0: Atpējota</b> 1: Iespējota	
9.6.2	[5-03]	Prioritārā temperatūra	R/W	-15~35°C, solis: 1°C <b>0°C</b>	
9.6.3	[5-04]	BSH nobīdes iestatītā vērtība	R/W	0~20°C, solis: 1°C <b>10°C</b>	
9.6.4	[8-02]	Cikla atkārtošā novērtēšanas taimeris	R/W	0~10 stundas, solis: 0,5 stundas <b>0,5 stundas [E-07]=1</b> <b>3 stundas [E-07]#1</b>	
9.6.5	[8-00]	Minimālā darbības laika taimeris	R/W	0~20 min, solis: 1 min <b>1 min</b>	
9.6.6	[8-01]	Maksimālā darbības laika taimeris	R/W	5~95 min, solis: 5 min <b>30 min</b>	
9.6.7	[8-04]	Papildu taimeris	R/W	0~95 min, solis: 5 min <b>95 min</b>	
<b>Uzslāpētāja iestatījumi</b>					
9.7	[4-04]	Aizsardzība pret ūdens caurules sasaldēšanu	R/O	<b>0: Periodisks</b>	
<b>Strāvas padeve par samazinātu tarifu</b>					
9.8.1	[D-01]	Strāvas padeve par samazinātu tarifu	R/W	<b>0: Nav</b> 1: Aktīvs atvērts 2: Aktīvs aizvērts 3: Drošības termostats	
9.8.2	[D-00]	Atļaut sildītājam	R/W	<b>0: Neviens</b> 1: Tikai BSH 2: Tikai BUH 3: Visi sildītāji	
9.8.3	[D-05]	Atļaut sūkņim	R/W	0: Piespiedu izsl. <b>1: Kā ierasts</b>	
<b>Enerģijas patēriņa kontrole</b>					
9.9.1	[4-08]	Enerģijas patēriņa kontrole	R/W	<b>0: Bez ierobežojuma</b> 1: Nepārtraukts 2: Digitālas ievades	
9.9.2	[4-09]	Tips	R/W	0: Strāva <b>1: Enerģija</b>	
9.9.3	[5-05]	Ierobežojums	R/W	0~50 A, solis: 1 A <b>50 A</b>	
9.9.4	[5-05]	Ierobežojums 1	R/W	0~50 A, solis: 1 A <b>50 A</b>	
9.9.5	[5-06]	Ierobežojums 2	R/W	0~50 A, solis: 1 A <b>50 A</b>	
9.9.6	[5-07]	Ierobežojums 3	R/W	0~50 A, solis: 1 A <b>50 A</b>	
9.9.7	[5-08]	Ierobežojums 4	R/W	0~50 A, solis: 1 A <b>50 A</b>	
9.9.8	[5-09]	Ierobežojums	R/W	0~20 kW, solis: 0,5 kW <b>20 kW</b>	
9.9.9	[5-09]	Ierobežojums 1	R/W	0~20 kW, solis: 0,5 kW <b>20 kW</b>	

Lauka iestatījumu tabula				Noklusētajai vērtībai neatbilstošs instalētāja iestatījums	
Navigācija	Lauka kods	Iestatījuma nosaukums		Diapazons, solis	Datums
				Noklusētā vērtība	Oficiālā vērtība
9.9.A	[5-0A]	Ierobežojums 2	R/W	0-20 kW, solis: 0,5 kW <b>20 kW</b>	
9.9.B	[5-0B]	Ierobežojums 3	R/W	0-20 kW, solis: 0,5 kW <b>20 kW</b>	
9.9.C	[5-0C]	Ierobežojums 4	R/W	0-20 kW, solis: 0,5 kW <b>20 kW</b>	
9.9.D	[4-01]	Prioritārais sildītājs		<b>0: Neviens</b> 1: BSH 2: BUH	
9.9.F	[7-07]	BBR16 aktivizācija (#)	R/W	<b>0: Atspējota</b> 1: Iespējota	
<b>└ Enerģijas mērīšana</b>					
9.A.1	[D-08]	Elektrības skaitītājs 1	R/W	<b>0: Nē</b> 1: 0,1 impulsi/kWh 2: 1 impulsi/kWh 3: 10 impulsi/kWh 4: 100 impulsi/kWh 5: 1000 impulsi/kWh	
9.A.2	[D-09]	Elektrības skaitītājs 2	R/W	<b>0: Nē</b> 1: 0,1 impulsi/kWh 2: 1 impulsi/kWh 3: 10 impulsi/kWh 4: 100 impulsi/kWh 5: 1000 impulsi/kWh	
<b>└ Sensori</b>					
9.B.1	[C-08]	Ārējais sensors	R/W	<b>0: Nav</b> 1: Āra sensors 2: Istabas sensors	
9.B.2	[2-0B]	Ārēja apkārtējās vides sensora nobīde	R/W	-5-5°C, solis: 0,5°C <b>0°C</b>	
9.B.3	[1-0A]	Vidējais laiks	R/W	<b>0: Bez vidējošanas</b> 1: 12 stundas 2: 24 stundas 3: 48 stundas 4: 72 stundas	
<b>└ Bivalentis</b>					
9.C.1	[C-02]	Bivalents	R/W	<b>0: Nē</b> 1: Divvērtīgs	
9.C.2	[7-05]	Katla efektivitāte	R/W	<b>0: Ļoti augsta</b> 1: Augsta 2: Vidēja 3: Zema 4: Ļoti zema	
9.C.3	[C-03]	Temperatūra	R/W	-25-25°C, solis: 1°C <b>0°C</b>	
9.C.4	[C-04]	Histerēze	R/W	2-10°C, solis: 1°C <b>3°C</b>	
<b>Uzstādītāja iestatījumi</b>					
9.D	[C-09]	Trauksmes signāla izvade	R/W	<b>0: Normāli atvērts</b> 1: Normāli aizvērts	
9.E	[3-00]	Automātiska restartēšana	R/W	<b>0: Nē</b> <b>1: Jā</b>	
9.F	[E-08]	Enerģijas taupīšanas funkcija	R/W	<b>0: Atspējota</b> <b>1: Iespējota</b>	
9.G		Atspējot aizsardzības funkcijas	R/W	<b>0: Nē</b> <b>1: Jā</b>	
<b>└ Vietējo iestatījumu pārskats</b>					
9.I	[0-00]	Izplūstošā ūdens vērtība augstai apkārtējās vides temp. IŪT papildu zonas NLA sildīšanas līknei.	R/W	[9-05]-min(45,[9-06])°C, solis: 1°C <b>[2-0C]=0</b> <b>25°C</b> <b>[2-0C]=1</b> <b>35°C</b> <b>[2-0C]=2</b> <b>35°C</b>	
9.I	[0-01]	Izplūstošā ūdens vērtība zemei apkārtējās vides temp. IŪT papildu zonas NLA sildīšanas līknei.	R/W	[9-05]-[9-06]°C, solis: 1°C <b>[2-0C]=0</b> <b>35°C</b> <b>[2-0C]=1</b> <b>45°C</b> <b>[2-0C]=2</b> <b>65°C</b>	
9.I	[0-02]	Augsta apkārtējās vides temp. IŪT papildu zonas NLA sildīšanas līknei.	R/W	10-25°C, solis: 1°C <b>15°C</b>	
9.I	[0-03]	Zema apkārtējās vides temp. IŪT papildu zonas NLA sildīšanas līknei.	R/W	-40-5°C, solis: 1°C <b>-15°C</b>	
9.I	[0-04]	Izplūstošā ūdens vērtība augstai apkārtējās vides temp. IŪT papildu zonas NLA dzesēšanas līknei.	R/W	[9-07]-[9-08]°C, solis: 1°C <b>[2-0C]=0</b> <b>18°C</b> <b>[2-0C]=1</b> <b>7°C</b> <b>[2-0C]=2</b> <b>18°C</b>	
9.I	[0-05]	Izplūstošā ūdens vērtība zemei apkārtējās vides temp. IŪT papildu zonas NLA dzesēšanas līknei.	R/W	[9-07]-[9-08]°C, solis: 1°C <b>22°C</b>	
9.I	[0-06]	Augsta apkārtējās vides temp. IŪT papildu zonas NLA dzesēšanas līknei.	R/W	25-43°C, solis: 1°C <b>35°C</b>	
9.I	[0-07]	Zema apkārtējās vides temp. IŪT papildu zonas NLA dzesēšanas līknei.	R/W	10-25°C, solis: 1°C <b>20°C</b>	
9.I	[0-0B]	Izplūstošā ūdens vērtība augstai apkārtējās vides temp. MKŪ NLA līknei.	R/W	35-[6-0E]°C, solis: 1°C <b>55°C</b>	
9.I	[0-0C]	Izplūstošā ūdens vērtība zemei apkārtējās vides temp. MKŪ NLA līknei.	R/W	45-[6-0E]°C, solis: 1°C <b>60°C</b>	
9.I	[0-0D]	Augstai apkārtējās vides temp. MKŪ NLA līknei.	R/W	10-25°C, solis: 1°C <b>15°C</b>	
9.I	[0-0E]	Zemei apkārtējās vides temp. MKŪ NLA līknei.	R/W	-40-5°C, solis: 1°C <b>-10°C</b>	
9.I	[1-00]	Zema apkārtējās vides temp. IŪT galvenās zonas NLA sildīšanas līknei.	R/W	-40-5°C, solis: 1°C <b>-15°C</b>	
9.I	[1-01]	Augsta apkārtējās vides temp. IŪT galvenās zonas NLA sildīšanas līknei.	R/W	10-25°C, solis: 1°C <b>15°C</b>	

(\*1) \*6V\_(\*) \*9W\_  
 (\*3) ETB\*\_(\*) ETV\*\_  
 (\*5) \*X\*\_(\*) \*H\*

(#) Attiecināms tikai zviedru valodā.

4P586458-1 - 2019.07

Lauka iestatījumu tabula				Noklusētajai vērtībai neatbilstošs instalētāja iestatījums		
Navigācija	Lauka kods	Iestatījuma nosaukums	Diapazons, solis	Noklusētā vērtība	Datums	Oficiālā vērtība
9.1	[1-02]	Izplūstošā ūdens vērtība zemai apkārtējās vides temp. IŪT galvenās zonas NLA sildīšanas līknei.	R/W	[9-01]-[9-00], solis: 1°C [2-0C]=0 <b>35°C</b> [2-0C]=1 <b>45°C</b> [2-0C]=2 <b>65°C</b>		
9.1	[1-03]	Izplūstošā ūdens vērtība augstai apkārtējās vides temp. IŪT galvenās zonas NLA sildīšanas līknei.	R/W	[9-01]-min(45, [9-00])°C, solis: 1°C [2-0C]=0 <b>25°C</b> [2-0C]=1 <b>35°C</b> [2-0C]=2 <b>35°C</b>		
9.1	[1-04]	No laikapstākļiem atkarīga izplūstošā ūdens galvenās temperatūras zonas dzesēšana.	R/W	0: Atspējota <b>1: iespējota</b>		
9.1	[1-05]	No laikapstākļiem atkarīga izplūstošā ūdens papildu temperatūras zonas dzesēšana	R/W	0: Atspējota <b>1: iespējota</b>		
9.1	[1-06]	Zema apkārtējās vides temp. IŪT galvenās zonas NLA dzesēšanas līknei.	R/W	10-25°C, solis: 1°C <b>20°C</b>		
9.1	[1-07]	Augsta apkārtējās vides temp. IŪT galvenās zonas NLA dzesēšanas līknei.	R/W	25-43°C, solis: 1°C <b>35°C</b>		
9.1	[1-08]	Izplūstošā ūdens vērtība zemai apkārtējās vides temp. IŪT galvenās zonas NLA dzesēšanas līknei.	R/W	[9-03]-[9-02]°C, solis: 1°C <b>22°C</b>		
9.1	[1-09]	Izplūstošā ūdens vērtība augstai apkārtējās vides temp. IŪT galvenās zonas NLA dzesēšanas līknei.	R/W	[9-03]-[9-02]°C, solis: 1°C [2-0C]=0 <b>18°C</b> [2-0C]=1 <b>7°C</b> [2-0C]=2 <b>18°C</b>		
9.1	[1-0A]	Kāds ir vidējais laiks āra temperatūrai?	R/W	<b>0: Bez vidējošanas</b> 1: 12 stundas 2: 24 stundas 3: 48 stundas 4: 72 stundas		
9.1	[1-0B]	Kāda ir vēlamā temperatūru starpība sildīšanas laikā galvenai zonai?	R/W	3-10°C, solis: 1°C <b>5°C</b>		
9.1	[1-0C]	Kāda ir vēlamā temperatūru starpība sildīšanas laikā papildu zonai?	R/W	3-10°C, solis: 1°C <b>10°C</b>		
9.1	[1-0D]	Kāda ir vēlamā temperatūru starpība dzesēšanas laikā galvenai zonai?	R/W	3-10°C, solis: 1°C <b>5°C</b>		
9.1	[1-0E]	Kāda ir vēlamā temperatūru starpība dzesēšanas laikā papildu zonai?	R/W	3-10°C, solis: 1°C <b>5°C</b>		
9.1	[2-00]	Kad jāizpilda dezinfekcijas funkcija?	R/W	0: Katru dienu 1: Pirmdien 2: Otrdien 3: Trešdien 4: Ceturtdien <b>5: Piektdien</b> 6: Sestdien 7: Svētdien		
9.1	[2-01]	Vai dezinfekcijas funkcija ir jāizpilda?	R/W	0: Nē <b>1: Jā</b>		
9.1	[2-02]	Kad jāskā dzesēšanas funkcijas izpilde?	R/W	Pikst. 0-23, solis: 1 stunda <b>1</b>		
9.1	[2-03]	Kāda ir plānojamā dezinfekcijas temperatūra?	R/W	[E-07]≠1: 55-75°C, solis: 5°C <b>70°C</b> [E-07]=1: 60°C <b>60°C</b>		
9.1	[2-04]	Cik ilgi jāuztur tvertnes temperatūra?	R/W	[E-07]≠1: 5-60 min, solis: 5 min <b>10 min</b> [E-07]=1: 40-60 min, solis: 5 min <b>40 min</b>		
9.1	[2-05]	Istabas sasalšanas novēršanas temperatūra	R/W	4-16°C, solis: 1°C <b>8°C</b>		
9.1	[2-06]	Telpas aizsardzība pret sasalšanu	R/W	0: Atspējota <b>1: iespējota</b>		
9.1	[2-09]	Pielāgot nobīdi izmērtajai istabas temperatūrai	R/W	-5-5°C, solis: 0,5°C <b>0°C</b>		
9.1	[2-0A]	Pielāgot nobīdi izmērtajai istabas temperatūrai	R/W	-5-5°C, solis: 0,5°C <b>0°C</b>		
9.1	[2-0B]	Kāda ir nepieciešamā nobīde izmērtajai āra temperatūrai?	R/W	-5-5°C, solis: 0,5°C <b>0°C</b>		
9.1	[2-0C]	Kāda tipa emitters pievienots galvenajai IŪT zonai?	R/W	<b>0: Grīdu apsilde</b> 1: Ventilatora spirāles iekārta 2: Radiators		
9.1	[2-0D]	Kāda tipa starotājs pievienots papildu IŪT zonai?	R/W	0: Grīdu apsilde 1: Ventilatora spirāles iekārta <b>2: Radiators</b>		
9.1	[2-0E]	Kāda ir maksimāli pieļaujamā strāva caur siltumsūkni?	R/W	0-50 A, solis: 1 A <b>50 A</b>		
9.1	[3-00]	Vai iekārtai ir atļauts automātisks restarts?	R/W	0: Nē <b>1: Jā</b>		
9.1	[3-01]	--		<b>0</b>		
9.1	[3-02]	--		<b>1</b>		
9.1	[3-03]	--		<b>4</b>		
9.1	[3-04]	--		<b>2</b>		
9.1	[3-05]	--		<b>1</b>		
9.1	[3-06]	Kāda ir maksimālā vēlamā istabas temperatūra pie sildīšanas?	R/W	18-30°C, solis: 0,5°C <b>30°C</b>		
9.1	[3-07]	Kāda ir minimālā vēlamā istabas temperatūra pie sildīšanas?	R/W	12-18°C, solis: 0,5°C <b>12°C</b>		
9.1	[3-08]	Kāda ir maksimālā vēlamā istabas temperatūra pie dzesēšanas?	R/W	25-35°C, solis: 0,5°C <b>35°C</b>		
9.1	[3-09]	Kāda ir minimālā vēlamā istabas temperatūra pie dzesēšanas?	R/W	15-25°C, solis: 0,5°C <b>15°C</b>		
9.1	[4-00]	Kāds ir BUH darbības režīms?	R/W	0: Atspējota <b>1: iespējota</b> 2: Tikai MKŪ		

Lauka iestatījumu tabula				Noklusētajai vērtībai neatbilstošs instalētāja iestatījums		
Navigācija	Lauka kods	Iestatījuma nosaukums	Diapazons, solis	Noklusētā vērtība	Datums	Oficiālā vērtība
9.I	[4-01]	Kuram elektriskajam sildītājam ir prioritāte?	R/W	0: Nevienš 1: BSH 2: BUH		
9.I	[4-02]	Zem kādas āra temperatūras ir atļauta sildīšana?	R/W	14~35°C, solis: 1°C 35°C		
9.I	[4-03]	Paļigsildītāja darbības atļauja.	R/W	0: Ierobežots 1: Atļauta 2: Pārklāšanās 3: Kompresors izslēgts 4: Tikai legionella		
9.I	[4-04]	Aizsardzība pret ūdens caurules sasaldēšanu	R/O	0: Periodisks		
9.I	[4-05]	--		0		
9.I	[4-06]	Ārkārtas situācija	R/W	0: Manuāli 1: Automātiski 2: Autom. samazināta TA/MKŪ IESL. 3: Autom. samazināta TA/MKŪ IZSL. 4: Autom. parasta TA/MKŪ IZSL.		
9.I	[4-07]	--		6		
9.I	[4-08]	Kāds enerģijas patēriņa ierobežošanas režīms sistēmai vajadzīgs?	R/W	0: Bez ierobežojuma 1: Nepārtraukts 2: Digitālas ievades		
9.I	[4-09]	Kāds enerģijas patēriņa ierobežošanas tips ir vajadzīgs?	R/W	0: Strāva 1: Enerģija		
9.I	[4-0A]	Rezerves sildītāja konfigurācija	R/W	1: 1/1+2 (*1) (*2) 2: 1/2 3: 1/2 + 1/1+2 ārkārtas situācijā		
9.I	[4-0B]	Automātiskas dzesēšanas/sildīšanas pārslēgšanas histerēze.	R/W	1~10°C, solis: 0,5°C 1°C		
9.I	[4-0D]	Automātiskas dzesēšanas/sildīšanas pārslēgšanas nobīde.	R/W	1~10°C, solis: 0,5°C 3°C		
9.I	[4-0E]	--		6		
9.I	[5-00]	Vai rezerves sildītāja darbība ir atļauta virs līdzsvara temperatūras telpas apsildes laikā?	R/W	0: Atļauts 1: Nav atļauta		
9.I	[5-01]	Kāda ir līdzsvara temperatūra šai ēkai?	R/W	-15~35°C, solis: 1°C 0°C		
9.I	[5-02]	Telpas apsildes prioritāte.	R/W	0: Atspējota 1: Iespējota		
9.I	[5-03]	Telpas apsildes prioritātes temperatūra.	R/W	-15~35°C, solis: 1°C 0°C		
9.I	[5-04]	Iestatiet punkta korekciju mājai. karstā ūdens temperatūrai.	R/W	0~20°C, solis: 1°C 10°C		
9.I	[5-05]	Kāds ir pieprasītais ierobežojums režīmam DI1?	R/W	0~50 A, solis: 1 A 50 A		
9.I	[5-06]	Kāds ir pieprasītais ierobežojums režīmam DI2?	R/W	0~50 A, solis: 1 A 50 A		
9.I	[5-07]	Kāds ir pieprasītais ierobežojums režīmam DI3?	R/W	0~50 A, solis: 1 A 50 A		
9.I	[5-08]	Kāds ir pieprasītais ierobežojums režīmam DI4?	R/W	0~50 A, solis: 1 A 50 A		
9.I	[5-09]	Kāds ir pieprasītais ierobežojums režīmam DI1?	R/W	0~20 kW, solis: 0,5 kW 20 kW		
9.I	[5-0A]	Kāds ir pieprasītais ierobežojums režīmam DI2?	R/W	0~20 kW, solis: 0,5 kW 20 kW		
9.I	[5-0B]	Kāds ir pieprasītais ierobežojums režīmam DI3?	R/W	0~20 kW, solis: 0,5 kW 20 kW		
9.I	[5-0C]	Kāds ir pieprasītais ierobežojums režīmam DI4?	R/W	0~20 kW, solis: 0,5 kW 20 kW		
9.I	[5-0D]	Rezerves sildītāja spriegums	R/W (*1) R/O (*2)	0: 230V, 1~ (*1) 1: 230V, 3~ (*1) 2: 400V, 3~ (*2)		
9.I	[5-0E]	--		1		
9.I	[6-00]	Siltumsūkņa IESLĒGŠANAS temperatūru noteicošā temperatūras starpība.	R/W	2~40°C, solis: 1°C 8°C		
9.I	[6-01]	Siltumsūkņa IZSLĒGŠANAS temperatūru noteicošā temperatūras starpība.	R/W	0~10°C, solis: 1°C 2°C		
9.I	[6-02]	Kāda ir rezerves sildītāja kapacitāte?	R/W	0~10kW, solis: 0,2kW 3kW (*3) 0kW (*4)		
9.I	[6-03]	Kāda ir rezerves sildītāja 1. soļa kapacitāte?	R/W	0~10kW, solis: 0,2kW 2kW (*1) 3kW (*2)		
9.I	[6-04]	Kāda ir rezerves sildītāja 2. soļa kapacitāte?	R/W	0~10kW, solis: 0,2kW 4kW (*1) 6kW (*2)		
9.I	[6-05]	--		0		
9.I	[6-06]	--		0		
9.I	[6-07]	--		0		
9.I	[6-08]	Kāda ir atkārtotas sildīšanas režīmā lietojamā histerēze?	R/W	2~20°C, solis: 1°C 10°C		
9.I	[6-09]	--		0		
9.I	[6-0A]	Kāda ir vēlamā komfortablas uzglabāšanas temperatūra?	R/W	30~[6-0E]°C, solis: 1°C 60°C		
9.I	[6-0B]	Kāda ir vēlamā ekonomiskas uzglabāšanas temperatūra?	R/W	30~min(50, [6-0E])°C, solis: 1°C 45°C		
9.I	[6-0C]	Kāda ir vēlamā atkārtotas sildīšanas temperatūra?	R/W	30~min(50, [6-0E])°C, solis: 1°C 45°C		
9.I	[6-0D]	Kāds ir vēlamais MKŪ ražošanas veids?	R/W	0: Tikai atkārtoti uzsildīt 1: Atkārtoti uzsildīt + iepilnnoti 2: Tikai iepilnnoti		
9.I	[6-0E]	Kāda ir maksimālā temperatūras uzdotā vērtība?	R/W	(*3) [E-07]=0: 40~75°C, solis: 1°C 60°C (*3) [E-07]=5: 40~80°C, solis: 1°C 80°C (*4): 40~65°C, solis: 1°C 65°C		
9.I	[7-00]	Mājai. karstā ūdens paļigsildītāja pārslodzes temperatūra.	R/W	0~4°C, solis: 1°C 0°C		
9.I	[7-01]	Mājai. karstā ūdens paļigsildītāja histerēze.	R/W	2~40°C, solis: 1°C 2°C		
9.I	[7-02]	Cik ir izplūstošā ūdens temperatūras zonas?	R/W	0: 1 IŪT zona 1: 2 IŪT zonas		

(\*1) \*6V\_(\*2) \*9W\_  
 (\*3) ETB\*\_(\*4) ETV\*\_  
 (\*5) \*X\_(\*6) \*H\*

(#) Attiecināms tikai zviedru valodā.

4P586458-1 - 2019.07

Lauka iestatījumu tabula				Noklusētajai vērtībai neatbilstošs instalētāja iestatījums	
Navigācija	Lauka kods	Iestatījuma nosaukums	Diapazons, solis	Datums	Oficiālā vērtība
			Noklusētā vērtība		
9.1	[7-03]	--			2.5
9.1	[7-04]	--			0
9.1	[7-05]	Katla efektivitāte	R/W		0: <b>Ļoti augsta</b> 1: Augsta 2: Vidēja 3: Zema 4: Ļoti zema
9.1	[7-06]	HP piespiedu IZSL.	R/W		0: <b>Atspējota</b> 1: Iespējota
9.1	[7-07]	BBR16 aktivizācija (#)	R/W		0: <b>Atspējota</b> 1: Iespējota
9.1	[8-00]	Minimālais darbības laiks karstā ūdens sagatavošanai.	R/W		0-20 min, solis: 1 min <b>1 min</b>
9.1	[8-01]	Maksimālais darbības laiks mājsaimniecības karstā ūdens sagatavošanai.	R/W		5-95 min, solis: 5 min <b>30 min</b>
9.1	[8-02]	Cikla atkārtotāšanas novēršanas laiks.	R/W		0-10 stundas, solis: 0,5 stundas <b>0,5 stundas [E-07]=1</b> <b>3 stundas [E-07]#1</b>
9.1	[8-03]	Palīgsildītāja aizkaves taimeris.	R/W		20-95 min, solis: 5 min <b>50 min</b>
9.1	[8-04]	Papildu darbības laiks maksimālajam darbības laikam.	R/W		0-95 min, solis: 5 min <b>95 min</b>
9.1	[8-05]	Vai atļaut IŪT modulāciju istabas temperatūras regulēšanai?	R/W		0: <b>Nē</b> 1: Jā
9.1	[8-06]	Izplūstošā ūdens temperatūras maksimālā modulācija.	R/W		0-10°C, solis: 1°C <b>5°C</b>
9.1	[8-07]	Kāds ir vēlamais komforta līmenis galvenajai IŪT pie dzesēšanas?	R/W		[9-03]-[9-02], solis: 1°C <b>18°C</b>
9.1	[8-08]	Kāds ir vēlamais eko līmenis galvenajai IŪT pie dzesēšanas?	R/W		[9-03]-[9-02], solis: 1°C <b>20°C</b>
9.1	[8-09]	Kāds ir vēlamais komforta līmenis galvenajai IŪT pie sildīšanas?	R/W		[9-01]-[9-00], solis: 1°C <b>35°C</b>
9.1	[8-0A]	Kāds ir vēlamais eko līmenis galvenajai IŪT pie sildīšanas?	R/W		[9-01]-[9-00], solis: 1°C <b>33°C</b>
9.1	[8-0B]	--			13
9.1	[8-0C]	--			10
9.1	[8-0D]	--			16
9.1	[9-00]	Kāda ir maksimālā vēlamā IŪT galvenajai zonai pie sildīšanas?	R/W		[2-0C]=2: 37-70, solis: 1°C <b>70°C</b> [2-0C]#2: 37-55, solis: 1°C <b>55°C</b>
9.1	[9-01]	Kāda ir minimālā vēlamā IŪT galvenajai zonai pie sildīšanas?	R/W		15-37°C, solis: 1°C <b>25°C</b>
9.1	[9-02]	Kāda ir maksimālā vēlamā IŪT galvenajai zonai pie dzesēšanas?	R/W		18-22°C, solis: 1°C <b>22°C</b>
9.1	[9-03]	Kāda ir minimālā vēlamā IŪT galvenajai zonai pie dzesēšanas?	R/W		5-18°C, solis: 1°C <b>7°C</b>
9.1	[9-04]	Izplūstošā ūdens temperatūras pārslodzes temperatūra.	R/W		1-4°C, solis: 1°C <b>1°C</b>
9.1	[9-05]	Kāda ir minimālā vēlamā IŪT papildu zonai pie sildīšanas?	R/W		15-37°C, solis: 1°C <b>25°C</b>
9.1	[9-06]	Kāda ir maksimālā vēlamā IŪT papildu zonai pie sildīšanas?	R/W		[2-0D]=2: 37-70, solis: 1°C <b>70°C</b> [2-0D]#2: 37-55, solis: 1°C <b>55°C</b>
9.1	[9-07]	Kāda ir minimālā vēlamā IŪT papildu zonai pie dzesēšanas?	R/W		5-18°C, solis: 1°C <b>7°C</b>
9.1	[9-08]	Kāda ir maksimālā vēlamā IŪT papildu zonai pie dzesēšanas?	R/W		18-22°C, solis: 1°C <b>22°C</b>
9.1	[9-0C]	Istabas temperatūras histerēze.	R/W		1-6°C, solis: 0,5°C <b>1°C</b>
9.1	[9-0D]	Sūkņa ātruma ierobežojums	R/W		0-8, solis:1 0: Bez ierobežojuma 1-4: 50-80% 5-8: 50-80% darbības pēc parauga laikā <b>6</b>
9.1	[9-0E]	--			6
9.1	[C-00]	Mājsaimniecības karstā ūdens prioritāte.	R/W		0: <b>Saules enerģijas prioritāte</b> 1: Siltumsūkņa prioritāte
9.1	[C-01]	--			0
9.1	[C-02]	Vai ārējais rezerves sildītājs ir pievienots?	R/W		0: <b>Nē</b> 1: Divvērtīgs
9.1	[C-03]	Divvērtīga aktivizācijas temperatūra.	R/W		-25-25°C, solis: 1°C <b>0°C</b>
9.1	[C-04]	Divvērtīga histerēzes temperatūra.	R/W		2-10°C, solis: 1°C <b>3°C</b>
9.1	[C-05]	Kāds ir siltuma pieprasījuma kontakta tips galvenajai zonai?	R/W		0: - 1: 1 kontakts <b>2: 2 kontakti</b>
9.1	[C-06]	Kāds ir siltuma pieprasījuma kontakta tips papildu zonai?	R/W		0: - 1: 1 kontakts <b>2: 2 kontakti</b>
9.1	[C-07]	Kāda ir iekārtas vadības metode darbībai telpā?	R/W		0: <b>IŪT regulēšana</b> 1: Regulēšana ar ārējo IT 2: Regulēšana ar IT
9.1	[C-08]	Kāda tipa ārējais sensors ir uzstādīts?	R/W		0: <b>Nav</b> 1: Āra sensors 2: Istabas sensors
9.1	[C-09]	Kāds ir nepieciešamais trauksmes izvada kontakta tips?	R/W		0: <b>Normāli atvērts</b> 1: Normāli aizvērts
9.1	[C-0A]	--			0
9.1	[C-0B]	--			0
9.1	[C-0C]	--			0
9.1	[C-0D]	--			0
9.1	[C-0E]	--			0

Lauka iestatījumu tabula				Noklusētajai vērtībai neatbilstošs instalētāja iestatījums		
Navigācija	Lauka kods	Iestatījuma nosaukums	Diapazons, solis	Noklusētā vērtība	Datums	Oficiālā vērtība
9.I	[D-00]	Kuri sildītāji ir atļauti, ja vēlamā kWh nomināla barošanas padeve tiek pārtraukta?	R/W	<b>0: Nevienš</b> 1: Tikai BSH 2: Tikai BUH 3: Visi sildītāji		
9.I	[D-01]	Kāds ir kontakta tips priekšrokas kWh režīma BP (barošanas padeves) ietaisei?	R/W	<b>0: Nav</b> 1: Aktīvs atvērts 2: Aktīvs aizvērts 3: Drošības termostats		
9.I	[D-02]	Kāda tipa MKU sūknis ir uzstādīts?	R/W	<b>0: Nav MKU sūkņa</b> 1: Tūlītējā karstā ūdens gatavošana 2: Dezinfekcija 3: Cirkulācija 4: Cirkulācija un dezinfekcija		
9.I	[D-03]	Izplūstošā ūdens temperatūras kompensācija ap 0°C.	R/W	0: Nē <b>1: palielinājums 2°C, intervāls 4°C</b> 2: palielinājums 4°C, intervāls 4°C 3: palielinājums 2°C, intervāls 8°C 4: palielinājums 4°C, intervāls 8°C		
9.I	[D-04]	Vai pieprasījumu IP ir pievienota?	R/W	<b>0: Nē</b> 1: Enerģijas patēriņa regulēšana		
9.I	[D-05]	Vai sūknis drīkst darboties, ja vēlamā kWh nomināla barošanas padeve tiek pārtraukta?	R/W	0: Piespiedu izsl. <b>1: Kā ierasts</b>		
9.I	[D-07]	Vai solārais komplekts ir pievienots?	R/W	<b>0: Nē</b> 1: Jā		
9.I	[D-08]	Vai enerģijas mērīšanai lieto ārējo kWh skaitītāju?	R/W	<b>0: Nē</b> 1: 0,1 impulsi/kWh 2: 1 impulsi/kWh 3: 10 impulsi/kWh 4: 100 impulsi/kWh 5: 1000 impulsi/kWh		
9.I	[D-09]	Vai enerģijas mērīšanai lieto ārējo kWh skaitītāju?	R/W	<b>0: Nē</b> 1: 0,1 impulsi/kWh 2: 1 impulsi/kWh 3: 10 impulsi/kWh 4: 100 impulsi/kWh 5: 1000 impulsi/kWh		
9.I	[D-0A]	--		<b>0</b>		
9.I	[D-0B]	--		<b>2</b>		
9.I	[D-0C]	--		<b>0</b>		
9.I	[D-0D]	--		<b>0</b>		
9.I	[D-0E]	--		<b>0</b>		
9.I	[E-00]	Kāda tipa iekārta ir uzstādīta?	R/O	0-5 <b>0: LT daļiņa tipa</b>		
9.I	[E-01]	Kāda tipa kompresors ir uzstādīts?	R/O	<b>1</b>		
9.I	[E-02]	Kāds ir iekšējai iekārtas programmatūras tips?	R/W (*5) R/O (*6)	<b>0: Reversīvs (*5)</b> <b>1: Tikai sildīšana (*6)</b>		
9.I	[E-03]	Kāds ir rezerves sildītāja soļu skaits?	R/O	<b>3: 6V (*1)</b> <b>4: 9W (*2)</b>		
9.I	[E-04]	Vai āra iekārtai ir iespējama enerģijas taupīšanas funkcija?	R/O	0: Nē <b>1: Jā</b>		
9.I	[E-05]	Vai sistēma var sagatavot mājai siltu ūdeni?	R/W	<b>0: Nē (*3)</b> <b>1: Jā (*4)</b>		
9.I	[E-06]	--		<b>1</b>		
9.I	[E-07]	Kāda veida MKU tvertne ir uzstādīta?	R/W	0-6 <b>0: EKHV (*3)</b> <b>1: Iebūvētais (*4)</b> <b>5: EKHWP (*3)</b>		
9.I	[E-08]	Enerģijas taupīšanas funkcija āra iekārtai.	R/W	0: Atspējota <b>1: Iespējota</b>		
9.I	[E-09]	--		<b>1</b>		
9.I	[E-0B]	Vai divzonu komplekts ir uzstādīts?	R/O	<b>0</b>		
9.I	[E-0C]	--		<b>0</b>		
9.I	[E-0D]	Vai sistēma ir piepildīta ar glikolu?	R/W	<b>0: Nē</b> 1: Jā		
9.I	[E-0E]	--		<b>0</b>		
9.I	[F-00]	Ārējais diapazons sūkņa darbības atļaušanai.	R/W	<b>0: Atspējota</b> 1: Iespējota		
9.I	[F-01]	Virs kādas āra temperatūras ir atļauta dzesēšana?	R/W	10-35°C, solis: 1°C <b>20°C</b>		
9.I	[F-02]	--		<b>3</b>		
9.I	[F-03]	--		<b>5</b>		
9.I	[F-04]	--		<b>0</b>		
9.I	[F-05]	--		<b>0</b>		
9.I	[F-09]	Sūkņa darbība anormālas plūsmas laikā.	R/W	<b>0: Atspējota</b> 1: Iespējota		
9.I	[F-0A]	--		<b>0</b>		
9.I	[F-0B]	Vai aizvērt slēgvārstu IZSLĒGTAS sildīšanas laikā?	R/W	<b>0: Nē</b> 1: Jā		
9.I	[F-0C]	Vai aizvērt slēgvārstu dzesēšanas laikā?	R/W	0: Nē <b>1: Jā</b>		
9.I	[F-0D]	Kāds ir sūkņa darbības režīms?	R/W	0: Nepārtraukts <b>1: Diskrēts</b> 2: Pēc pieprasījuma		

(\*1) \*6V\_(\*2) \*9W\_  
 (\*3) ETB\*\_\*4) ETV\*\_  
 (\*5) \*X\*\_\*6) \*H\*

(#) Attiecināms tikai zviedru valodā.

4P586458-1 - 2019.07

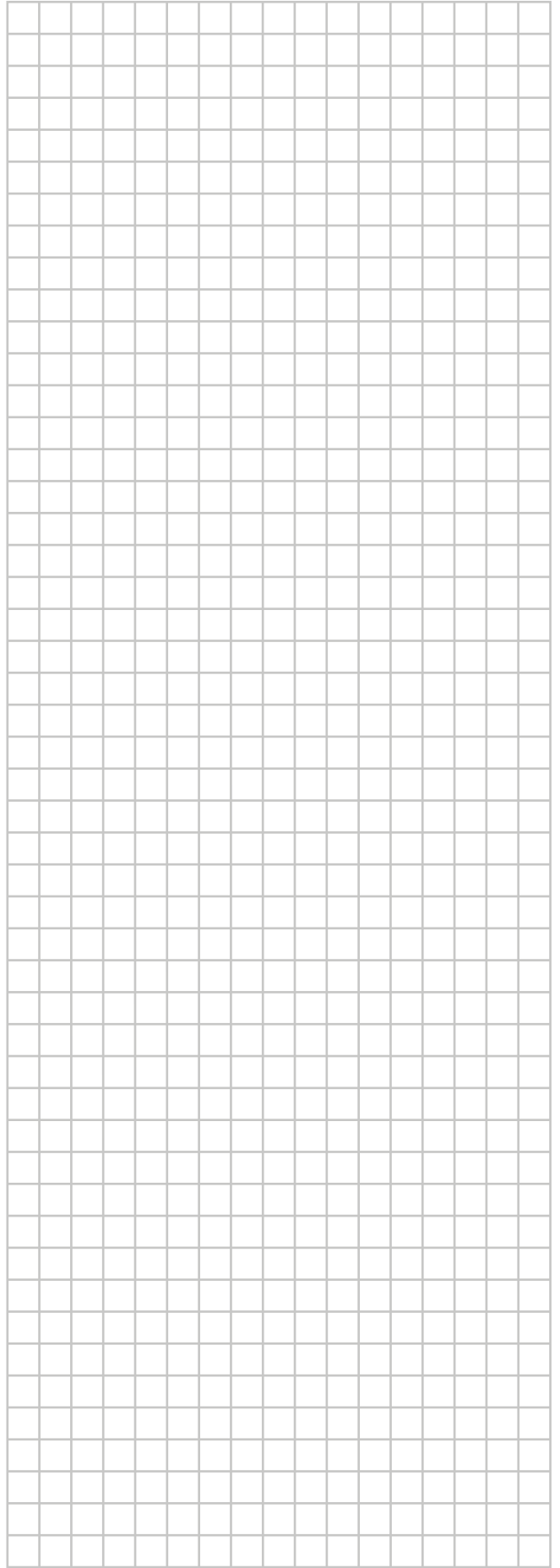
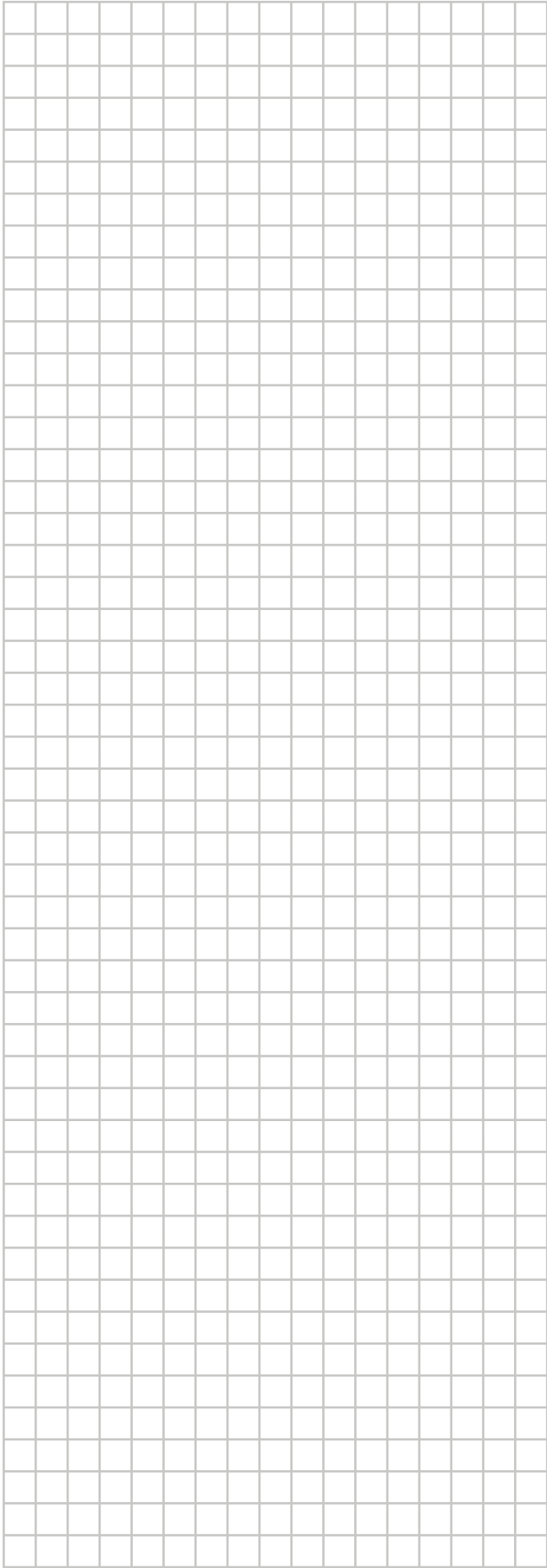

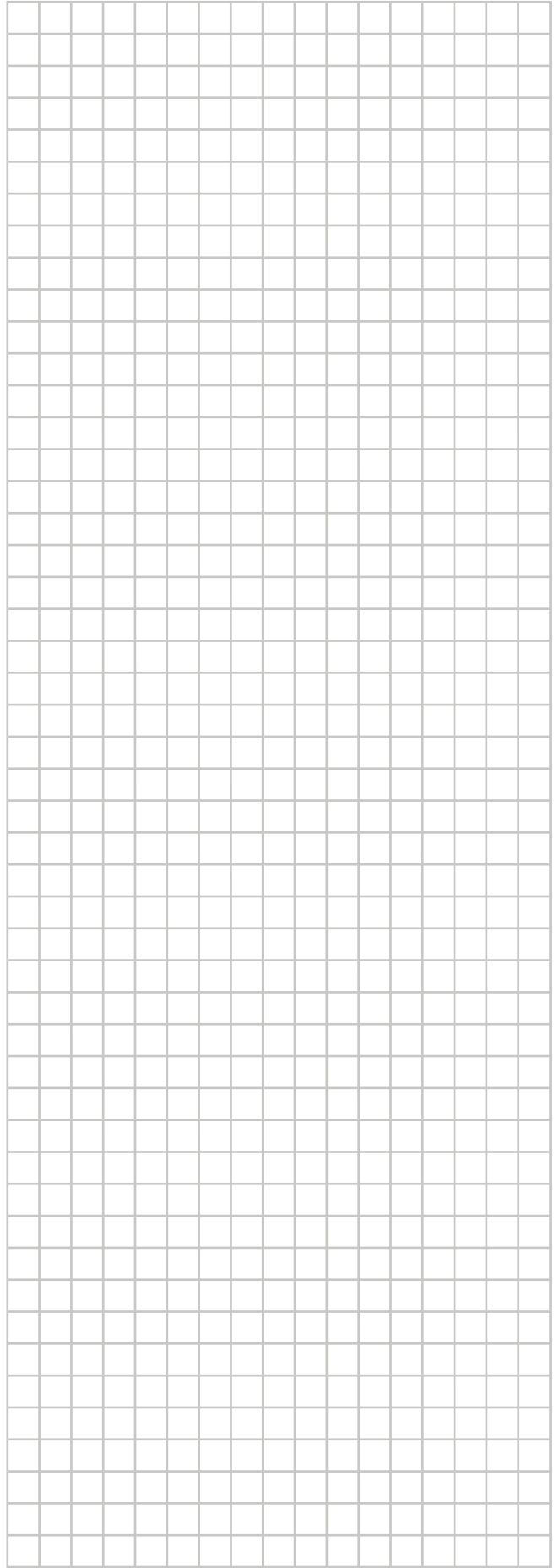
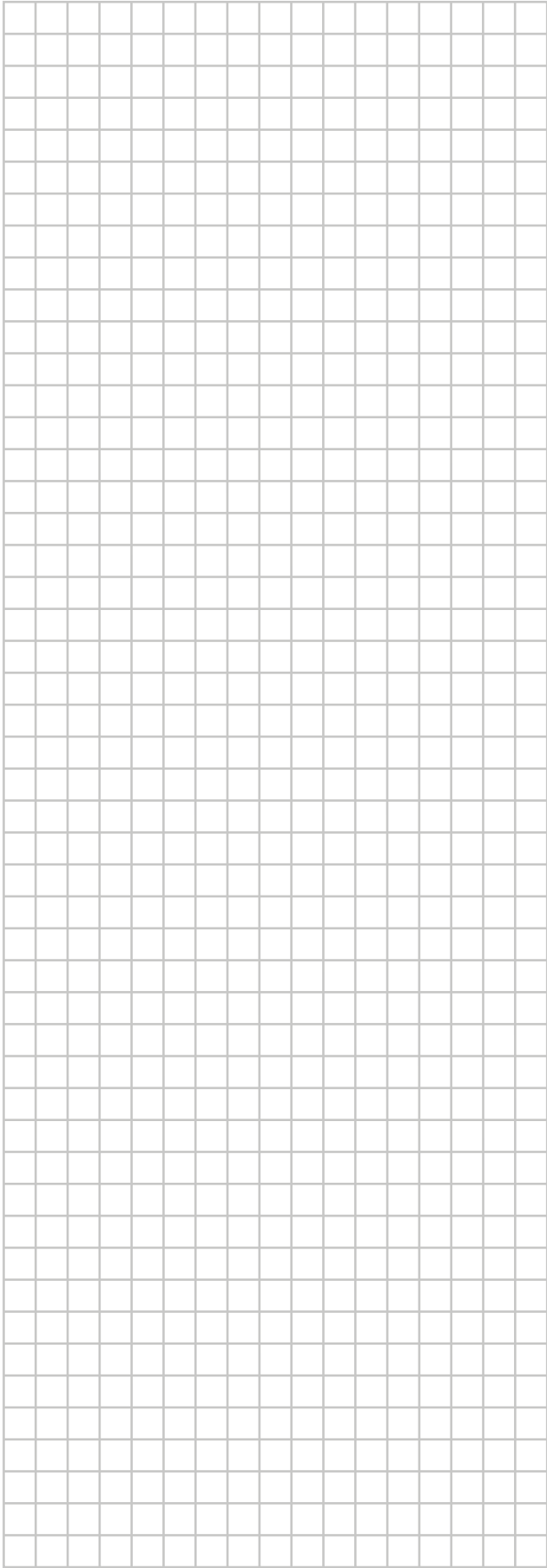

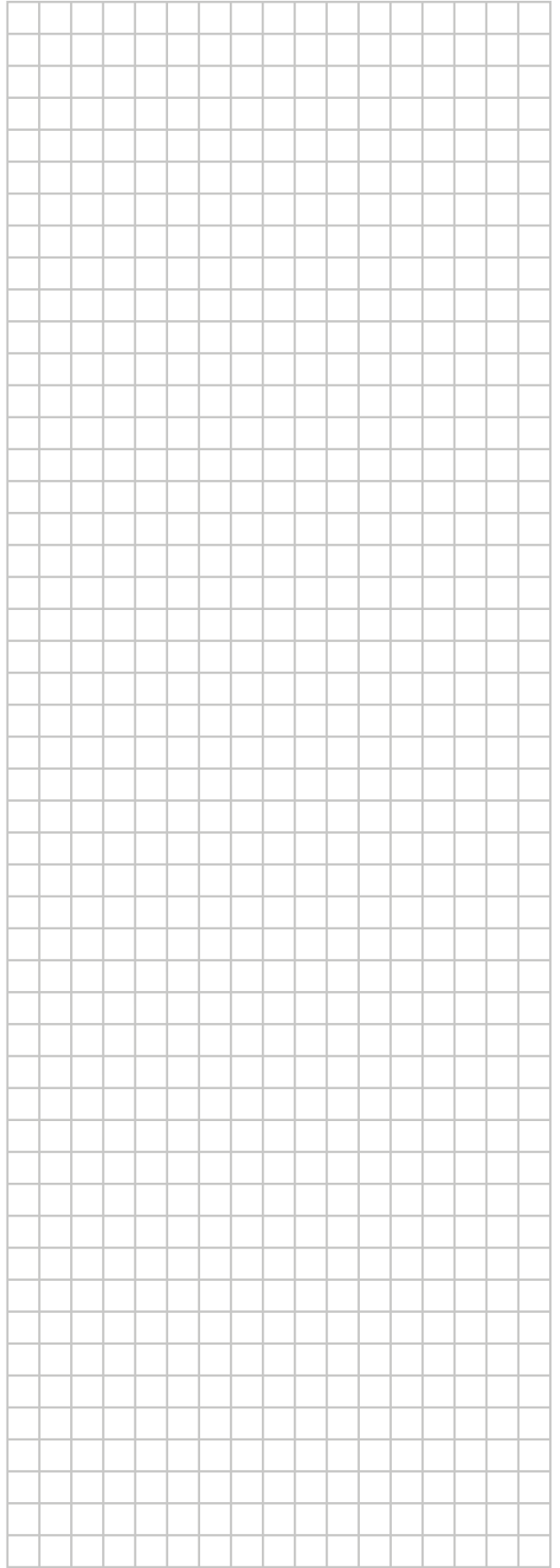
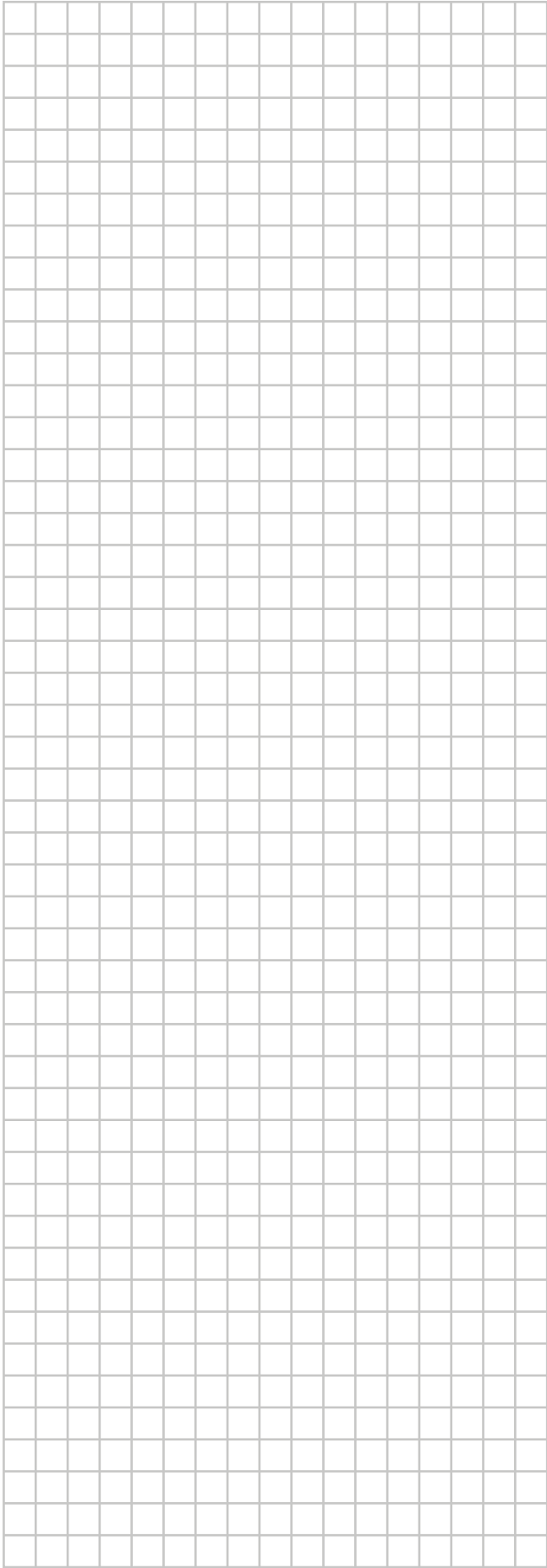

ERC

Copyright 2019 Daikin

**DAIKIN EUROPE N.V.**  
Zandvoordestraat 300, B-8400 Oostende, Belgium

4P587502-1A 2020.01