

Průvodce aplikací

Daikin Home Controls

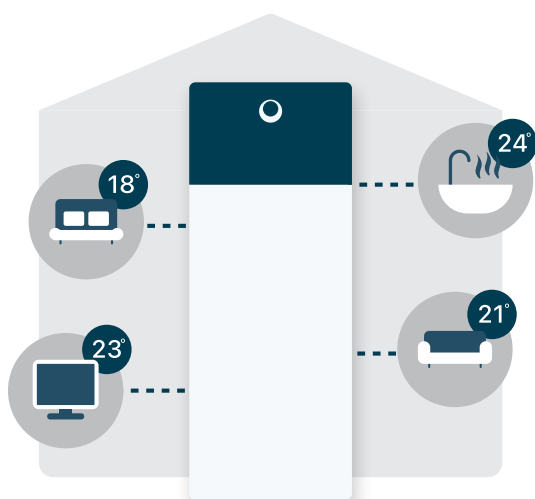

EKRACPUR1PA
EKRACPUR1PU
EKRCTRD12BA
EKRCTRD13BA
EKRMIBEV1V3
EKRRVATR2BA
EKRRVATU1BA
EKRENDI1BA
EKRSIBDI1V3
EKRUFT61V3
EKRK

Obsah

1	Daikin Home Controls	4
1.1	O aplikaci Daikin Home Controls (DHC)	4
1.1.1	Ovládání jednotlivých místností	4
1.1.2	Plány	4
1.1.3	Připojení ke cloudu	5
1.2	O bezdrátové komunikaci DHC	5
1.3	O příslušenství DHC	6
1.4	O podporovaných zařízeních	10
2	Prvotní nastavení	14
2.1	Nastavení DHC Access Point	14
2.1.1	Jak přidat DHC Access Point do aplikace ONECTA	14
2.2	IO Box	21
2.2.1	Jak přidat IO Box do aplikace ONECTA	22
2.3	Další příslušenství DHC	28
2.3.1	Jak přidat příslušenství DHC do aplikace ONECTA	29
2.3.2	Vytvoření a přiřazení místnosti	34
2.4	DHC Floor Heating Controller	38
2.4.1	Jak přidat DHC Floor Heating Controller do aplikace ONECTA	38
2.5	Test nastavení	47
3	Aplikace	48
3.1	Jedna zóna	48
3.1.1	Pouze jednozónové vytápění	48
3.1.2	Jednozónové vytápění/chlazení	49
3.1.3	Jednozónová na dvouzónovou	49
3.1.4	Speciální použití: jednozónové reverzibilní s odvlhčovačem	50
3.1.5	Speciální použití: jedna reverzibilní zóna bez zvlhčovače	53
3.2	Dvě zóny	54
3.2.1	Pouze dvouzónové topení	54
3.2.2	Dvouzónové topení/chlazení	54
3.2.3	Dvouzónové vytápění pouze s pokojovým termostatem (Human Comfort Interface)	55
3.2.4	Dvouzónové reverzibilní s pokojovým termostatem (Human Comfort Interface)	55
3.2.5	Speciální použití: dvouzónové topení/chlazení se zvlhčovačem	56
4	Připojení k jednotce Daikin Altherma	58
5	Kompatibilita	59
6	Nastavení uživatelského rozhraní jednotky Daikin Altherma	61
6.1	Nastavení pro jednu zónu	61
6.2	Nastavení pro dvě zóny	62
6.3	Nastavení pro speciální použití	65
7	Aktualizace firmwaru	67
8	Odstraňování problémů	68
8.1	Resetování továrních nastavení	68
8.1.1	Pokyny pro resetování a odstranění celé instalace	68
8.1.2	Pokyny pro resetování DHC Access Point	68
8.1.3	Pokyny pro resetování radiátorového termostatu DHC	68
8.1.4	Pokyny pro resetování radiátorového termostatu DHC (UK)	69
8.1.5	Pokyny pro resetování pokojového snímače DHC	69
8.1.6	Pokyny pro resetování pokojového termostatu DHC — 1	69
8.1.7	Pokyny pro resetování radiátorového termostatu DHC — 2	69
8.1.8	Pokyny pro resetování základního IO Box DHC	70
8.1.9	Pokyny pro resetování regulátoru podlahového vytápění DHC — 6 zón	70
8.1.10	Pokyny pro resetování DHC Multi IO Box	70
8.2	Nedostupné příslušenství	70
9	Schéma zapojení	72
9.1	Základní IO Box DHC	72
9.2	DHC Multi IO Box	73
9.3	DHC Multi IO Box s EKRR	75
10	Příloha	78
10.1	Pokyny pro instalaci ovladače podlahového topení DHC	78

10.1.1	Základní požadavky	78
10.1.2	O více zónách	78
10.1.3	O použití ovladače podlahového topení DHC	80
10.1.4	Technická specifikace	80
10.2	O nesouvisejících řešeních	81
10.2.1	Jednoteplotní jednotka pouze pro vodní zónové vytápění s podlahovým vytápěním.....	81
10.2.2	Dvouzónová jednotka se dvěma nezávislými vodními zónami.....	84
10.3	Konfigurace.....	86
10.3.1	Pokojevý termostat DHC — 1.....	86
10.3.2	Pokojevý termostat DHC — 2.....	89
10.3.3	Ovladač podlahového topení DHC	95
10.4	Ruční provoz	96
10.4.1	Pokojevý termostat DHC — 1.....	96
10.4.2	Pokojevý termostat DHC — 2.....	96
10.4.3	Ovladač podlahového topení DHC	96
10.5	Ztráta internetového připojení při použití radiátorového termostatu DHC.....	97

1 Daikin Home Controls

1.1 O aplikaci Daikin Home Controls (DHC)

Daikin Home Controls je výběr příslušenství, které rozšiřuje možnosti vaší jednotky Daikin Altherma tak, aby nabízela řízení vytápění (a chlazení, pokud to vaše jednotka Daikin Altherma podporuje) na základě požadavku a po jednotlivých místnostech v celém domě, což umožňuje zvýšený komfort bydlení.

Regulaci vytápění nebo chlazení lze ovládat pomocí ovladače DHC Floor Heating Controller nebo radiátorových termostatu DHC.

Systém spolupracuje s vaší jednotkou Daikin Altherma prostřednictvím DHC Multi IO Box (pro reverzibilní jednotky) nebo základního IO Box DHC (pouze pro vytápěcí jednotky). Každý IO Box je jediným povinným příslušenstvím DHC potřebným pro připojení jednotek Daikin Altherma do ekosystému DHC. Další informace o nastavení hydraulického zapojení a příkladech použití najdete v referenční příručce k instalaci vaší jednotky Daikin Altherma.

Příslušenství DHC může mezi sebou komunikovat prostřednictvím bezdrátového protokolu. DHC Access Point poskytuje přístup ke cloudu ONECTA a poskytuje intuitivní konfiguraci systému prostřednictvím aplikace ONECTA, která také nabízí plány vytápění/chlazení pro každou místnost. Pokojovou teplotu lze sledovat v aplikaci ONECTA pomocí některého z pokojových termostatů DHC, radiátorových termostatů DHC nebo pokojového snímače DHC.

Vaše topení je řízeno automaticky a usnadňuje každodenní život. Stále však můžete pružně reagovat na změněné podmínky a upravit si požadovanou teplotu podle svých potřeb.

1.1.1 Ovládání jednotlivých místností

Aby bylo možné nastavit ovládání pro místnost, je nutné:

- Místnost MUSÍ mít řízený zářič DHC:
 - Radiátorový termostat DHC na radiátoru,
 - Ovladač DHC Floor Heating Controller v kombinaci s podlahovým vytápěním, nebo
 - Zásuvný přepínač a měřič Homematic IP, který integruje elektrické topné zařízení.
- Místnost MUSÍ mít DHC příslušenství, které umožňuje měřit teplotu (v případě podlahového topení):
 - pokojový termostat DHC, nebo
 - pokojový snímač DHC

V případě radiátorů s radiátorovým termostatem DHC není pokojový termostat DHC povinný, protože radiátorový termostat DHC dokáže měřit teplotu samostatně. Přidání pokojového termostatu DHC však zlepší váš komfort, protože si můžete vybrat místo, kde se teplota měří. Prostřednictvím aplikace ONECTA budou do místnosti přidána obě příslušenství a radiátorový termostat DHC bude sledovat měření teploty pokojovým termostatem DHC.

1.1.2 Plány

V aplikaci ONECTA můžete vytvořit a spravovat dům (max. 5) s maximálně 25 místnostmi a až 40 položkami příslušenství DHC. Pro každou místnost lze nastavit celkem 6 plánů:

- 3 pro vytápění (aktivováno, když je jednotka Daikin Altherma v režimu vytápění)
- 3 pro chlazení (aktivováno, když je jednotka Daikin Altherma v režimu chlazení)

Každý plán umožňuje maximálně 6 časových úseků za den. Časový úsek lze nastavit výběrem času spuštění, času ukončení a nastavené hodnoty.

Plány v ekosystému DHC se chovají jinak, než funkce plánování, kterou nabízí jednotka Daikin Altherma. Pokud je plán nastaven v aplikaci ONECTA, systém se snaží dosáhnout požadované teploty aktivací vytápění/chlazení tak, aby v plánovaný čas byla dosažena požadovaná cílová hodnota. DHC se snaží optimalizovat, kdy má dosáhnout požadované cílové hodnoty, a bere v úvahu, jak nastavení DHC dosahovalo požadované cílové hodnoty v předchozích dnech. Na druhou stranu, plán nastavený přímo na jednotce Daikin Altherma (bez použití DHC) začíná teprve v plánovaném čase usilovat o dosažení požadované cílové hodnoty.



INFORMACE

Režim dovolená lze aktivovat v aplikaci ONECTA a odchýlit se od běžných plánů, aniž byste je museli měnit. Pokud je aktivní režim dovolená, prostorové vytápění/chlazení se VYPNOU a systém přejde do pohotovostního režimu.

1.1.3 Připojení ke cloudu

Připojení ke cloudu funguje jako most mezi DHC Access Point a dalším příslušenstvím DHC. Umožňuje aplikaci ONECTA konfigurovat a spravovat různá příslušenství a zařízení DHC ve vašem systému ONECTA.

V případě přerušení připojení ke cloudu ONECTA aplikace ONECTA NEBUDE moci spravovat vaše příslušenství a zařízení DHC, ale přímé bezdrátové propojení mezi příslušenstvím DHC zaručuje správný provoz vytápění nebo chlazení.

1.2 O bezdrátové komunikaci DHC

Technologie DHC je založena na rádiovém pásmu 868 MHz. Nedochozí k žádnému rušení ze strany WLAN, Bluetooth, streamování videa nebo jiných uživatelů 2,4 GHz a 5 GHz.



POZNÁMKA

Aby se zabránilo rádiovému rušení mezi různými příslušenstvími DHC, doporučuje se udržovat minimální vzdálenost 50 cm mezi routery WLAN a příslušenstvím DHC a také mezi samotným příslušenstvím DHC.

Bezdrátový dosah

V závislosti na typu zařízení lze dosáhnout bezdrátového dosahu 150 až 400 metrů pod širým nebem. Síla signálu se bude lišit v závislosti na počtu překážek mezi zařízeními. VŽDY se vyhněte umístění bezdrátových zařízení do kovových krytů nebo do blízkosti jiných bezdrátových zařízení. Použijte RF analyzátor k detekci problémů s dosahem. Další informace, viz "[8.2 Nedostupné příslušenství](#)" [▶ 70].

Nedostupná zařízení

Zařízení se mohou stát nedostupnými z různých důvodů:

- Nízká síla signálu (pro vyřešení tohoto problému můžete přidat HmIP-PSM, viz "[8.2 Nedostupné příslušenství](#)" [▶ 70]),
- Slabá baterie, popř.
- Bylo dosaženo limitu pracovního cyklu (viz Pracovní cyklus).

Pokud je to možné, aplikace ONECTA vydá oznámení, které vysvětluje, proč je zařízení nedostupné.



INFORMACE

Doporučujeme umístit příslušenství blízko DHC Access Point při jeho přidávání v aplikaci ONECTA.

RF analyzátor

Chcete-li zkontrolovat rádiové prostředí vašeho příslušenství DHC, můžete použít rádiový analyzátor EQ3-RFA. Na základě analýzy vysílacího a přijímacího výkonu použitého příslušenství DHC se můžete lépe rozhodnout, kam jednotlivé doplňky umístit pro dosažení optimálních výsledků.

V případě problémů kontaktujte servisní středisko Daikin.

Pracovní cyklus

Bezdrátové příslušenství DHC funguje v následujících frekvenčních pásmech:

- 868,000 až 868,600 MHz
- 869,400 až 869,650 MHz

Aby byl zajištěn provoz všech zařízení pracujících v tomto rozsahu, je zákonem požadováno omezení doby přenosu zařízení. Omezení doby přenosu minimalizuje riziko rušení.

"Pracovní cyklus" je maximální doba přenosu. Je to poměr času, který zařízení aktivně vysílá, ve srovnání s dobou měření (1 hodina) a je vyjádřen v procentech 1 hodiny.

Pokud je dosaženo celkového povoleného času přenosu, příslušenství DHC přestane vysílat, dokud nebude dosaženo časového limitu.

Například, když má zařízení limit pracovního cyklu 1%, je povoleno vysílat POUZE 36 sekund za 1 hodinu. Poté přestane vysílat, dokud nebude dosaženo limitu 1 hodiny.

Příslušenství DHC plně vyhovuje tomuto omezení a využívá 2 frekvenční pásma s pracovním cyklem 1% a 10%.

Při běžném provozu příslušenství DHC není obvykle tohoto limitu dosaženo. Je však možné, že limitu bude dosaženo během spouštění nebo při nové instalaci systému. V tomto případě se LED dioda příslušenství rozsvítí červeně. Může přestat reagovat po krátkou dobu (max. 1 hodinu), dokud nevyprší časové omezení pro přenos. Po uplynutí této doby bude opět fungovat normálně.

1.3 O příslušenství DHC

Ekosystém DHC obsahuje 12 položek příslušenství. Níže uvedená tabulka poskytuje úplný přehled tohoto příslušenství.

Reference Daikin	Kompletní popis modelu
EKRACPUR1PA	DHC Access Point
EKRACPUR1PU	DHC Access Point (UK)
EKRACPUR2PA	DHC Access Point 2
EKRACPUR2PU	DHC Access Point 2 (UK)
EKRCTRD12BA	Pokojevý termostat DHC — 1
EKRCTRD13BA	Pokojevý termostat DHC — 2

Reference Daikin	Kompletní popis modelu
EKRMIBEV1V3	DHC Multi IO Box
EKRRVATR2BA	Radiátorový termostat DHC
EKRRVATU1BA	Radiátorový termostat DHC (UK)
EKRSENDI1BA	Pokojevý snímač DHC
EKRSIBDI1V3	Základní IO Box DHC
EKRUFHT61V3	Ovladač DHC Floor Heating Controller — 6 zón



INFORMACE

Pro integraci jakéhokoliv příslušenství DHC do ekosystému DHC je nutné použít buď základní IO Box DHC nebo DHC Multi IO Box. Ostatní příslušenství DHC je volitelné.

Ačkoli je DHC Access Point důrazně doporučován pro jednodušší konfiguraci a monitoring příslušenství přes aplikaci ONECTA, není striktně vyžadován. Možné způsoby použití bez DHC Access Point jsou omezenější a závislé na konkrétní situaci. V tomto případě nejsou způsoby použití popsané v "3 Aplikace" [▶ 48] možné. Další informace, viz "10.2 O nesouvisejících řešeních" [▶ 81].

DHC Access Point

DHC Access Point propojuje aplikaci ONECTA ve vašem smartphonu přes cloud ONECTA se všemi položkami příslušenství DHC. Přenáší konfiguraci a provozní příkazy z aplikace ONECTA do příslušenství DHC.



INFORMACE

Design zařízení DHC Access Point je odlišný, ale jejich funkčnost je stejná.



1-1 DHC Access Point a DHC Access Point (UK)



1-2 DHC Access Point 2 a DHC Access Point 2 (UK)

Pokojový termostat DHC — 1 a pokojový termostat DHC — 2

Pokojový termostat DHC měří teplotu a relativní vlhkost v místnosti. Umožňuje také časově řízenou regulaci vašich běžných radiátorů pomocí radiátorových termostatů DHC nebo vašeho podlahového topení v kombinaci s ovladači DHC Floor Heating Controller a přizpůsobuje časové úseky topení vašim individuálním potřebám.



1-3 Pokojový termostat DHC — 1



1-4 Pokojový termostat DHC — 2

DHC Multi IO Box

DHC Multi IO Box propojuje vaši jednotku Daikin Altherma s ekosystémem DHC. Toto příslušenství umožňuje snadno regulovat pokojovou teplotu na základě potřeby pro topení i chlazení podle vašich osobních potřeb za předpokladu, že to vaše jednotka Daikin Altherma podporuje.



1-5 DHC Multi IO Box

Radiátorový termostat DHC

Radiátorový termostat DHC umožňuje časově řízenou regulaci pokojové teploty pomocí topného plánu s jednotlivými časovými úseky vytápění. Pro přesnou regulaci pokojové teploty může pokojový termostat DHC měřit aktuální teplotu v místnosti a přenášet data do radiátorového termostatu DHC.

Radiátorový termostat DHC je kompatibilní s přípojkami M30×15, adaptéry jsou součástí krabice. Pro podporu připojení M28 je zapotřebí další adaptér eQ-3 (číslo dílu 76030A1B), který se prodává samostatně.



1-6 Radiátorový termostat DHC

Radiátorový termostat DHC (UK)

Radiátorový termostat DHC umožňuje časově řízenou regulaci pokojové teploty pomocí topného plánu s jednotlivými časovými úseky vytápění. Můžete vytvořit 3 různé plány s až 6 časovými úseky za den.

Tímto způsobem může radiátorový termostat regulovat cílovou nastavenou hodnotu na úrovni místnosti. Pokud je cílová nastavená hodnota pro místnost vyšší než aktuální pokojová teplota, radiátorový termostat vyšle požadavek na vytápění do IO Box, který následně řídí požadavek na teplo na jednotce Daikin Altherma;



1-7 Radiátorový termostat DHC (UK)

Pokojový snímač DHC

Pokojový snímač DHC měří teplotu a vlhkost v místnosti a přenáší tyto hodnoty v intervalech do DHC Access Point a také do aplikace ONECTA, což umožňuje regulovat klima v místnosti podle vašich potřeb.



1–8 Pokojový termostat DHC

Základní IO Box DHC

Základní IO Box DHC propojuje vaši jednotku Daikin Altherma s ekosystémem DHC. Příslušenství umožňuje komfortní a poptávkovou regulaci pokojové teploty pro vytápění dle vašich osobních potřeb.



1–9 Základní IO Box DHC

Ovladač DHC Floor Heating Controller — 6 zón

Ovladač DHC Floor Heating Controller umožňuje pohodlné ovládání systému podlahového topení v jednotlivých místnostech podle vašich osobních potřeb prostřednictvím aplikace ONECTA v kombinaci s DHC Access Point.

Další informace a pokyny k instalaci viz "[10.1 Pokyny pro instalaci ovladače podlahového topení DHC](#)" [[▶ 78](#)].



1–10 Ovladač podlahového topení DHC

1.4 O podporovaných zařízeních

Existuje řada zařízení od Homematic IP, která lze integrovat do ekosystému DHC. Následující tabulka uvádí přehled těchto zařízení.

Reference	Kompletní popis modelu
HmIP-PSM HmIP-PSM-2 HmIP-PSM-2-QHJ	Zásuvný přepínač a měřič
HmIP-PSM-PE HmIP-PSM-PE-2	Zásuvný přepínač a měřič (Kolík-Uzemnění)
HmIP-PSM-UK	Zásuvný přepínač a měřič (VB)
HmIP-PSM-IT	Zásuvný přepínač a měřič (IT)
HmIP-PSM-CH HmIP-PSM-CH-2	Zásuvný přepínač a měřič (CH)
HmIP-SWDO	Okenní a dveřní kontakt — optický
HmIP-SWDO-I HmIP-SWDO-A	Okenní a dveřní kontakt — neviditelná instalace
HmIP-SWDO-PL HmIP-SWDO-PL-2	Okenní a dveřní kontakt — optický, plus
HmIP-SWDM HmIP-SWDM-2	Okenní a dveřní kontakt s magnetem

Zásuvný přepínač a měřič

Zásuvný přepínač a měřič Homematic IP lze použít pro různé účely. Aplikace ONECTA podporuje následující funkce:

- Ovládání zářiče: integrujte elektrické topné zařízení, které v kombinaci s pokojovým termostatem může být řízeno a plánováno vaším systémem ONECTA.
- Ovládání vypínače: aktivujte zařízení pomocí vypínače v aplikaci ONECTA.
- Měření výkonu: přesně měřte spotřebu energie.
- Prodlužovač RF dosahu: odstraňujte problémy s nedostupnými zařízeními.



1-11 Zásuvný přepínač a měřič



1-12 Zásuvný přepínač a měřič (Kolík-Uzemnění)



1-13 Zásuvný přepínač a měřič (VB)



1-14 Zásuvný přepínač a měřič (IT)



1-15 Zásuvný přepínač a měřič (CH)

Okenní a dveřní kontakt

Okenní a dveřní kontakt umožňuje systému reagovat na otevřené dveře nebo okno úpravou požadované pokojové teploty.



1-16 Okenní a dveřní kontakt — optický



1-17 Okenní a dveřní kontakt — neviditelná instalace



1-18 Okenní a dveřní kontakt — optický, plus



1-19 Okenní a dveřní kontakt s magnetem

2 Prvotní nastavení

Pro zahájení používání ekosystému DHC nejprve nastavte DHC Access Point. Po dokončení nastavení můžete snadno přidat další DHC příslušenství.

DHC Access Point umožňuje přístup k internetu. Další příslušenství DHC se připojí k DHC Access Point, takže je můžete plně spravovat přes aplikaci ONECTA. Toto je doporučený způsob použití příslušenství DHC.



INFORMACE

VŽDY dodržujte minimální vzdálenost 50 cm mezi příslušenstvím.

2.1 Nastavení DHC Access Point

Při prvním nastavení DHC Access Point ověřte, že:

- DHC Access Point je připojen ke zdroji napájení pomocí síťového adaptéru,
- DHC Access Point je připojen k routeru ethernetovým kabelem.

Jakmile DHC Access Point zjistí aktivní internetové připojení, pokusí se aktualizovat svůj firmware na nejnovější dostupnou verzi. LED dioda bude postupně měnit barvy a nakonec bude svítit modře. To znamená, že bylo navázáno spojení s cloudem. Nyní můžete přidat zařízení do aplikace ONECTA.



INFORMACE

Postup nastavení DHC Access Point a DHC Access Point je stejný. Jediný rozdíl mezi zařízeními je umístění LED diody na zařízení. Více informací najdete v instalačním návodu a návodu k obsluze příslušenství.



EKRACPUR1PA / EKRACPUR1PU



EKRACPUR2PA / EKRACPUR2PU

2.1.1 Jak přidat DHC Access Point do aplikace ONECTA

Předpoklad: DHC Access Point je připojen ke cloudu (svítí modrá LED dioda).

- 1 Otevřete aplikaci ONECTA na svém mobilním zařízení.
- 2 Klepněte na + v pravém horním rohu.

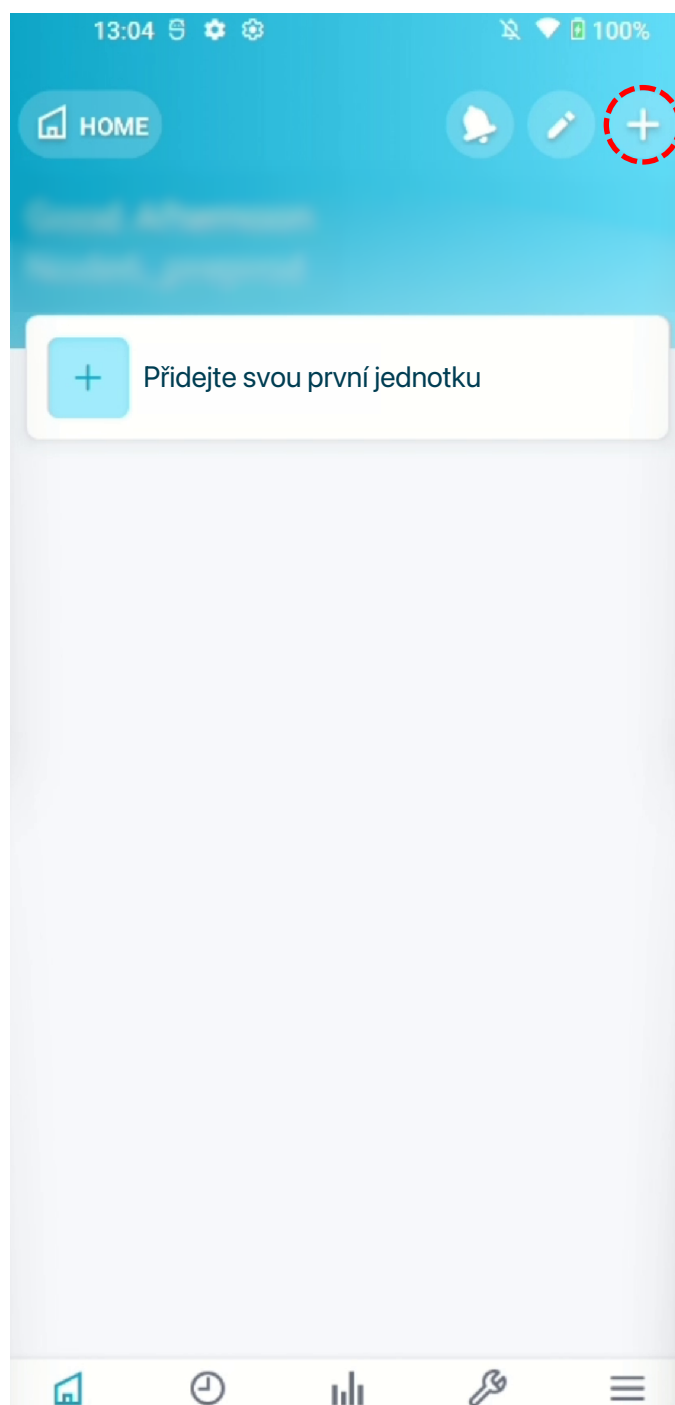

- 3 V menu vyberte Přidat zařízení.

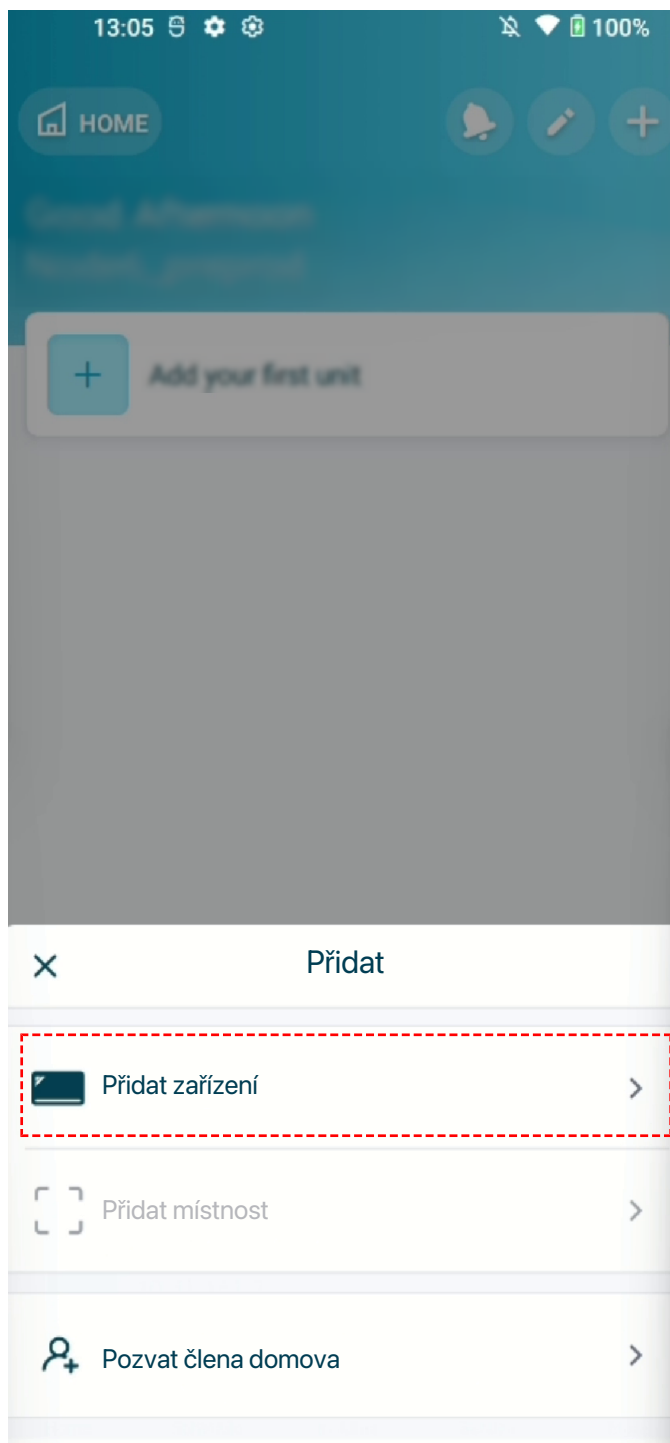

- 4 Vyberte Daikin Home Controls.

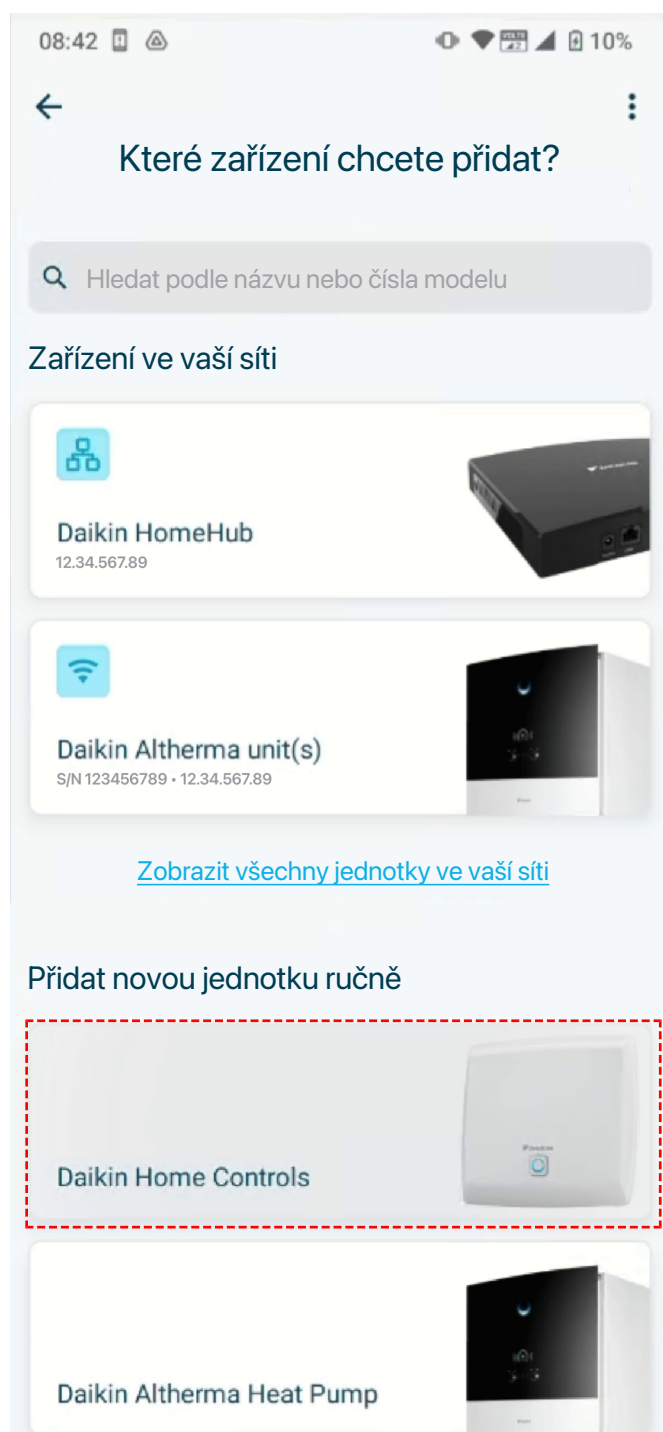

- 5 Vyberte Access Point, který chcete přidat.

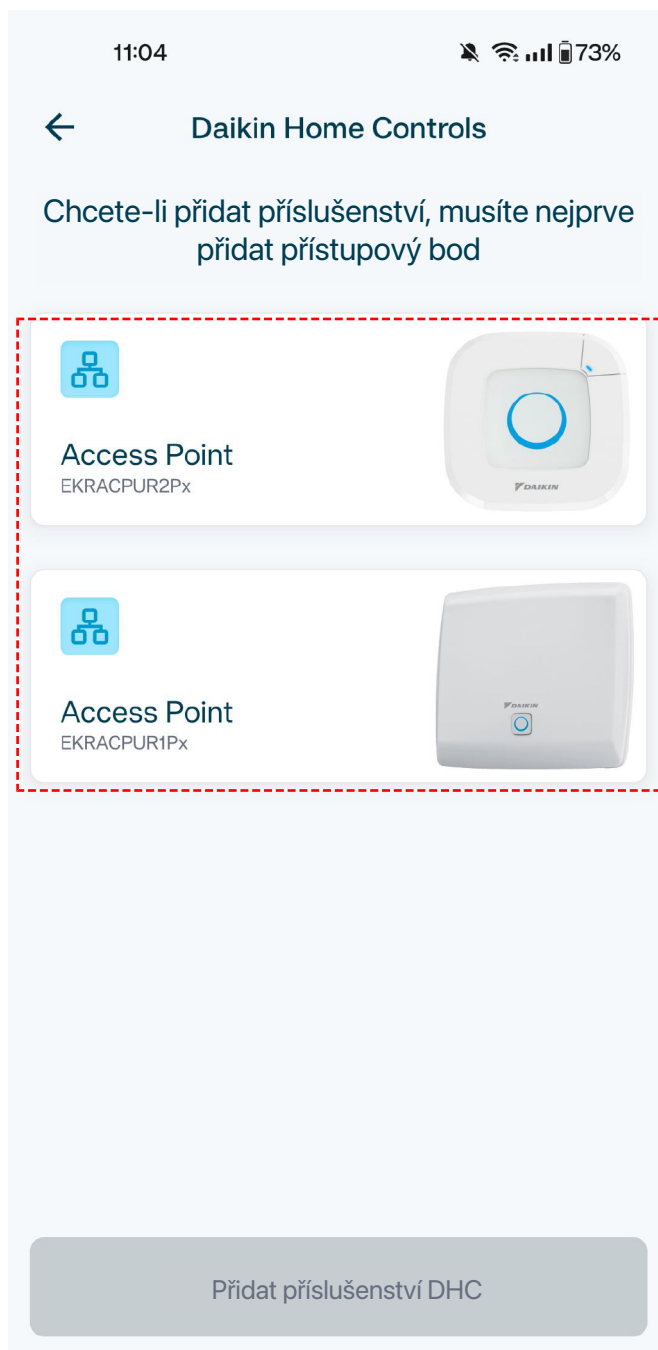

6 Zadejte kód SGTIN zařízení. Případně naskenujte QR kód na zařízení.

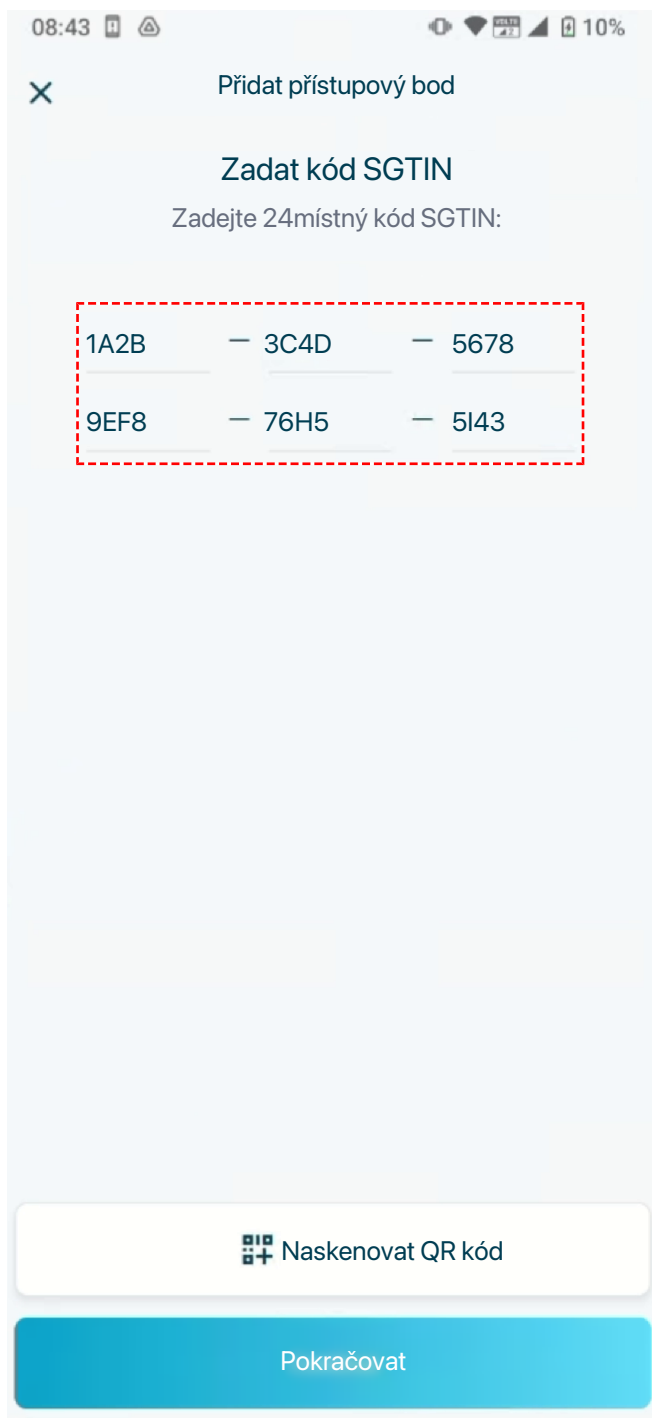

08:43 10%

✕ Přidat přístupový bod

Zadat kód SGTIN

Zadejte 24místný kód SGTIN:

1A2B — 3C4D — 5678

9EF8 — 76H5 — 5I43

Naskenovat QR kód

Pokračovat

- 7 Stisknutím tlačítka na DHC Access Point potvrďte připojení.
- 8 Přiřaďte DHC Access Point k domovské stránce.

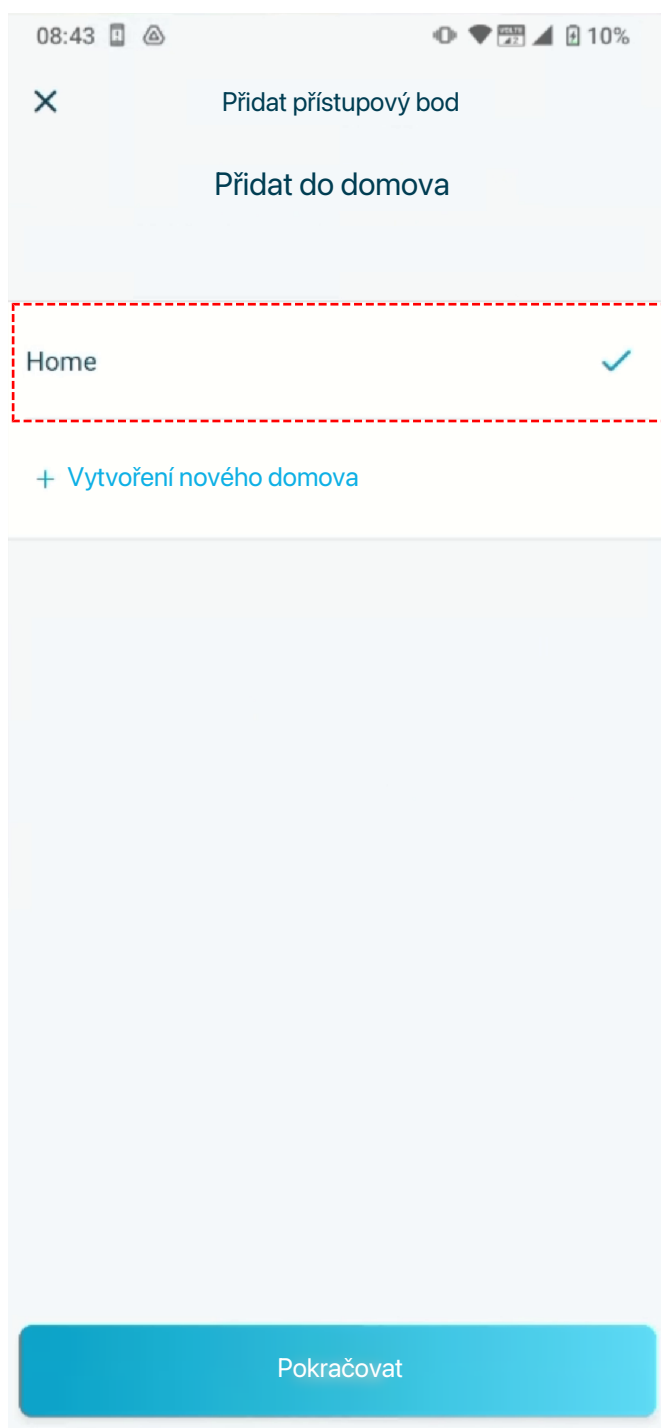

9 Nastavte časové pásmo.

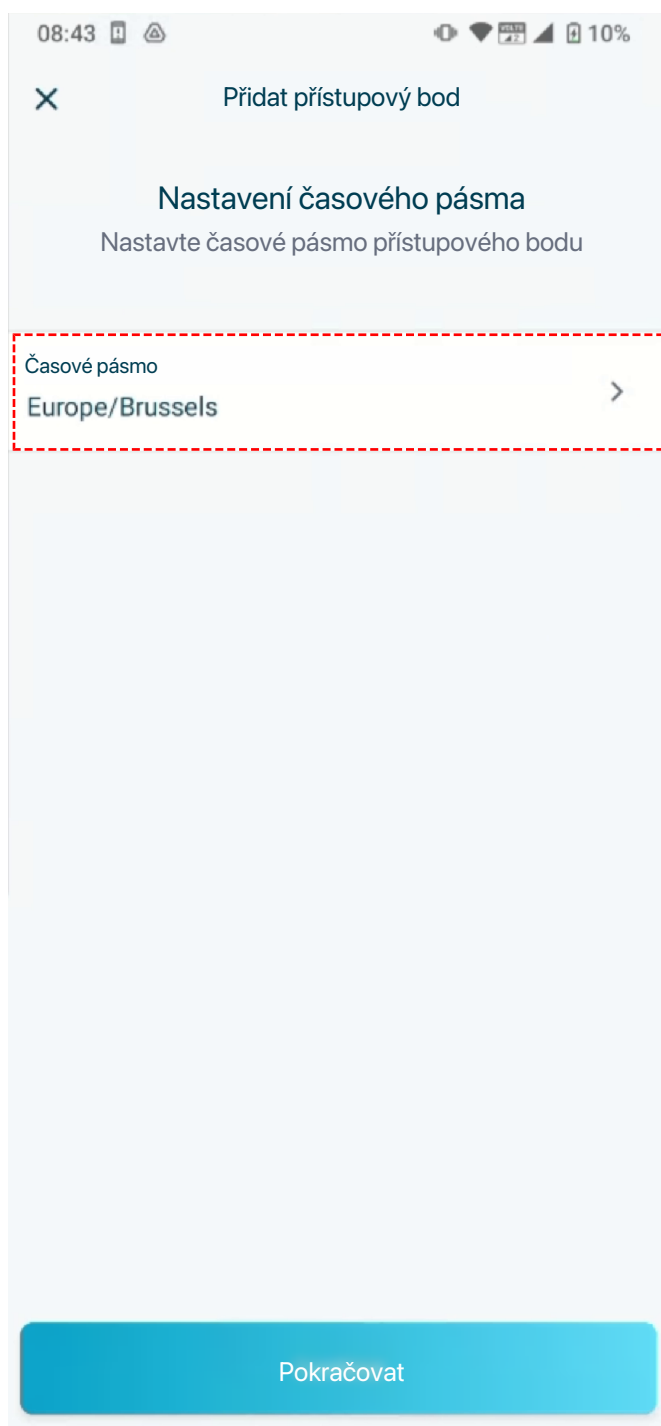

Výsledek: DHC Access Point je přidán do aplikace ONECTA. Nyní můžete přidat další příslušenství DHC.

2.2 IO Box

Při integraci jednotky Daikin Altherma do ekosystému DHC je nutný IO Box (DHC Multi IO Box nebo základní DHC IO Box), který slouží k požadavku na režim vytápění/chlazení pro hlavní nebo doplňkovou zónu.

Při připojení k reverzibilní (vytápění/chlazení) jednotce DHC Multi IO Box IO Box také získává aktuální režim provozu jednotky Daikin Altherma, takže systém DHC může přepínat mezi vytápěním a chlazením.

Existuje také speciální způsob použití, který vyžaduje další propojení. Další informace, viz ["3.1.4 Speciální použití: jednozónové reverzibilní s odvlhčovačem"](#) [▶ 50].

Během počátečního nastavení lze IO Box již připojit k jednotce Daikin Altherma. Je také možné dokončit a otestovat nastavení a připojit IO Box k jednotce Daikin Altherma později.

Zóny	Topení/chlazení	Připojte k vaší jednotce Daikin Altherma přes...
Jedna zóna	Pouze topení	Základní IO Box DHC
	Topení/chlazení	DHC Multi IO Box ^(a)
Dvě zóny	Pouze topení	Základní IO Box DHC
	Topení/chlazení	DHC Multi IO Box ^(a) <ul style="list-style-type: none"> ▪ Hlavní zóna může poskytovat chlazení přes podlahové topení ▪ Doplnková zóna může mít POUZE termostatické radiátorové ventily. NEPODPORUJÍ chlazení.

^(a) Aby mohl DHC Multi IO Box načítat stavový signál vytápění/chlazení z Daikin Altherma, je potřeba přidat další relé [normálně otevřené; cívka: 220~240 V AC; nekorodující kontakty (ideálně pozlacené); minimální počet sepnutí: 100.000] mezi jednotku Daikin Altherma a DHC Multi IO Box. Jednotka Daikin Altherma poskytuje signál 230 V, zatímco vstup DHC Multi IO Box přijímá POUZE nízké napětí. Relé je zahrnuto v schématech zapojení DHC Multi IO Box. Relé není potřeba pro jednotky pouze s vytápěním připojené k základnímu DHC IO Box, protože v tomto případě není do IO Box přenášen žádný signál stavu vytápění/chlazení.

Pamatujte, že jednotka Daikin Altherma musí být nakonfigurovaná, aby požadavek na vytápění/chlazení byl řízen přes kontakt Ext. RT. Další informace o nastavení uživatelského rozhraní najdete v ["6 Nastavení uživatelského rozhraní jednotky Daikin Altherma"](#) [▶ 61]. Další informace o připojení vedení IO Box k jednotce Daikin Altherma najdete v ["9 Schéma zapojení"](#) [▶ 72].

2.2.1 Jak přidat IO Box do aplikace ONECTA

Předpoklad: DHC Access Point byl nastaven a přidán do aplikace ONECTA. Podrobnější informace viz ["2.1 Nastavení DHC Access Point"](#) [▶ 14].

- 1 Otevřete aplikaci ONECTA na svém mobilním zařízení.
- 2 Klepněte na + v pravém horním rohu.

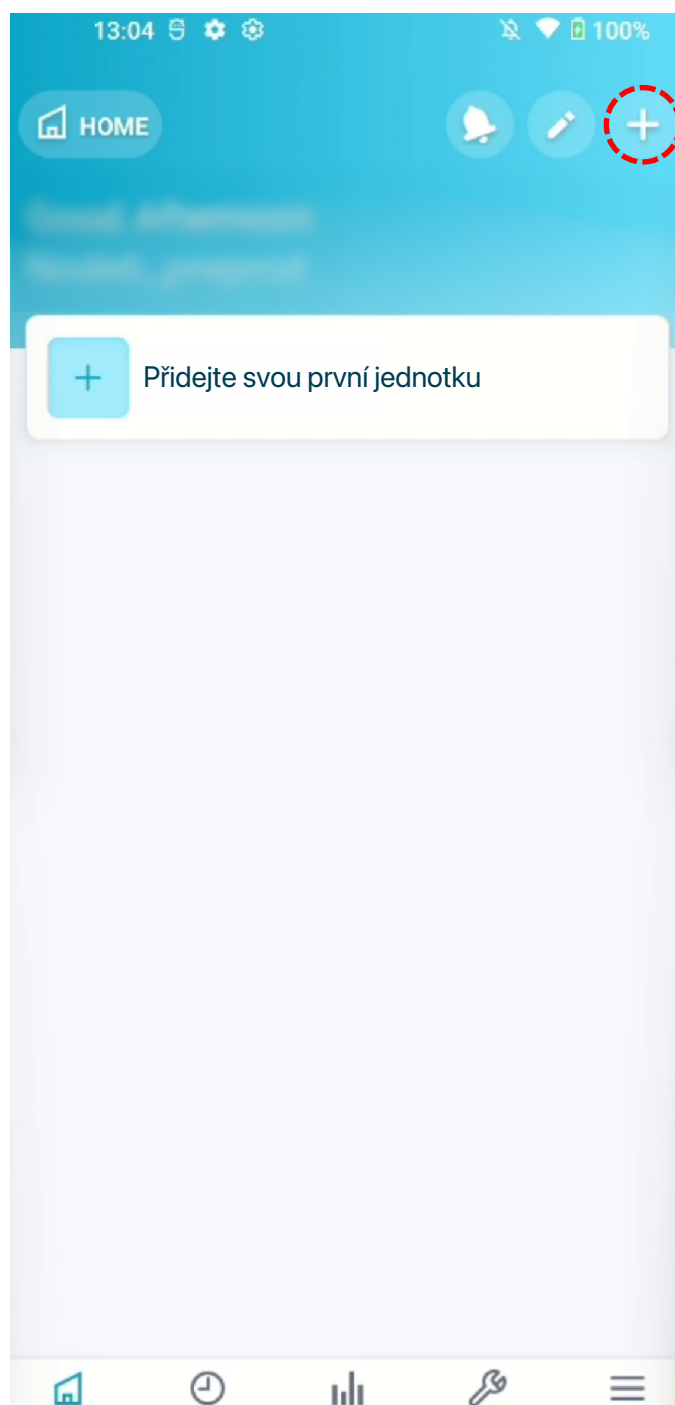

- 3 V menu vyberte Přidat zařízení.

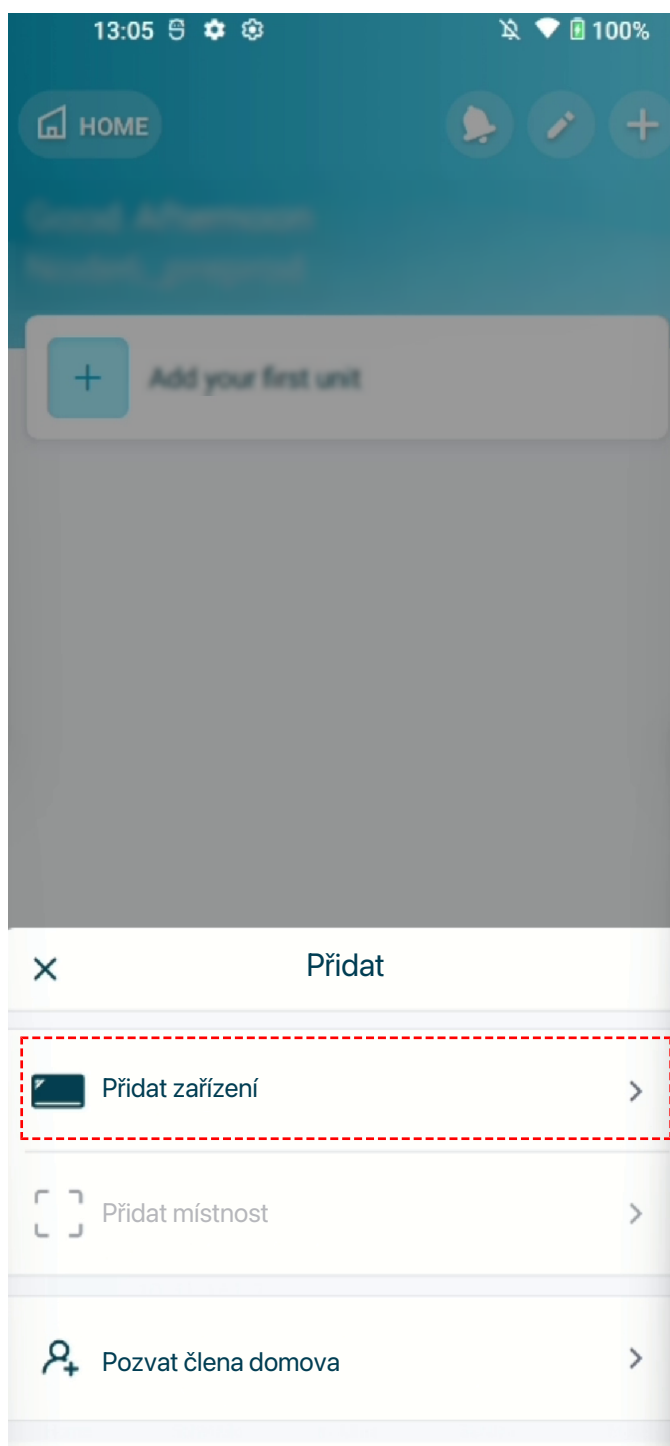

4 Vyberte Daikin Home Controls.

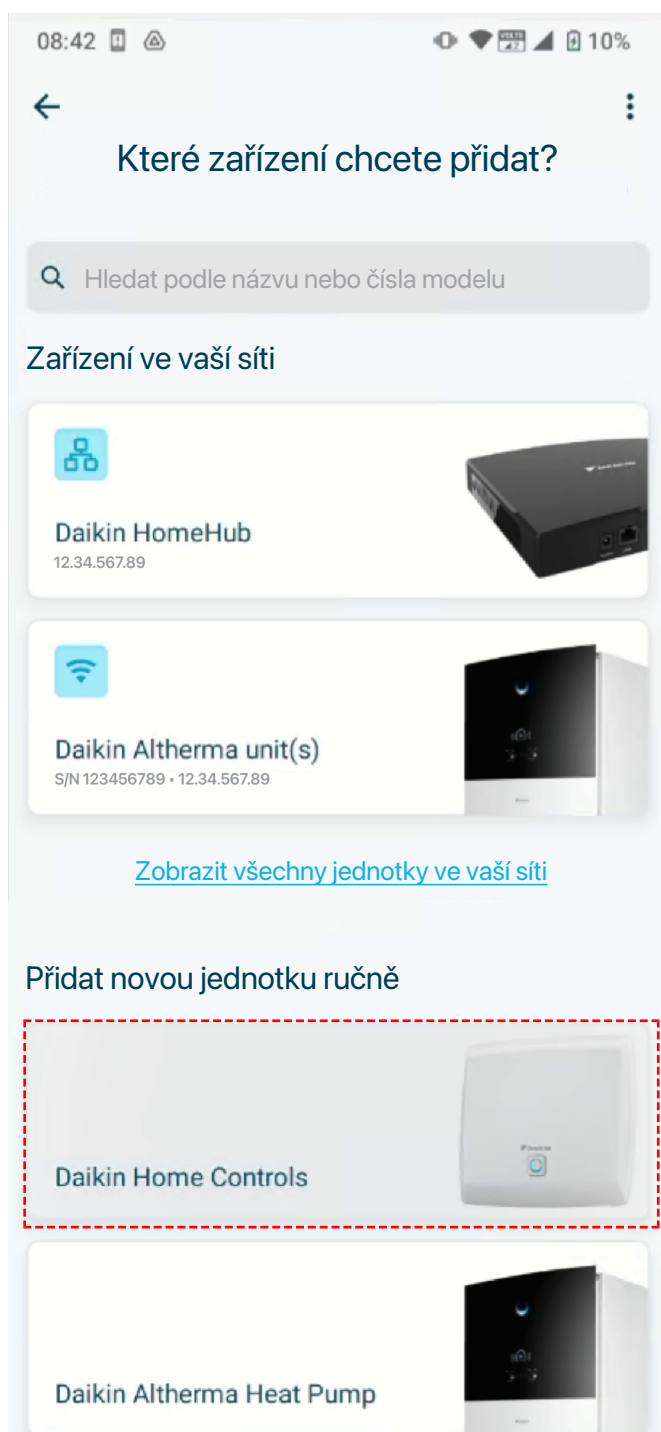

Výsledek: V menu se zobrazí dříve připojený DHC Access Point.

- 5 Krátkým stisknutím systémového tlačítka  na IO Box aktivujte režim připojení.
- 6 V aplikaci ONECTA vyberte Přidat příslušenství DHC.

Výsledek: DHC Access Point zahájí vyhledávání zařízení připravených k párování.

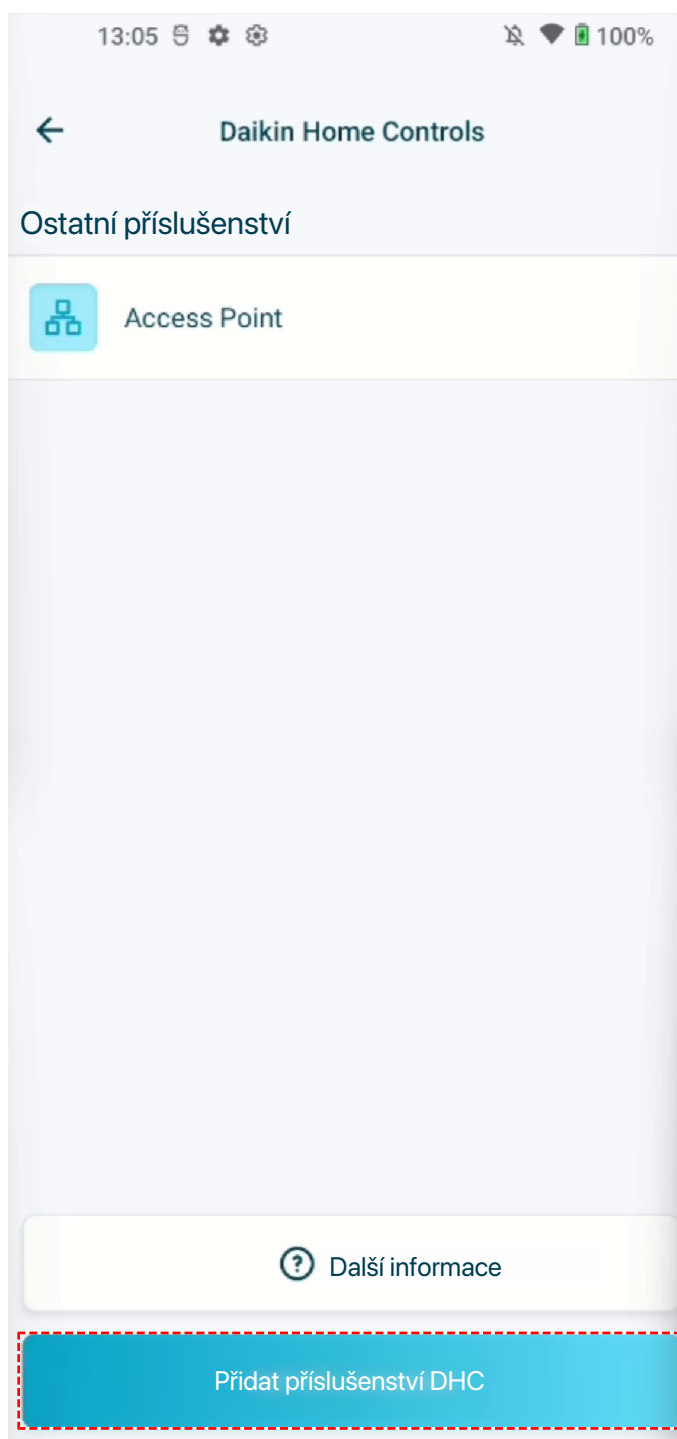

- 7 Zadejte kód SGTIN zařízení. Případně naskenujte QR kód na IO Box.

08:43

×

Zadat kód SGTIN

Zadejte 24místný kód SGTIN:

1A2B	—	3C4D	—	5678
9EF8	—	76H5	—	5I43

Naskenovat QR kód

Pokračovat

- 8 Po navázání připojení klepněte na Zavřít.

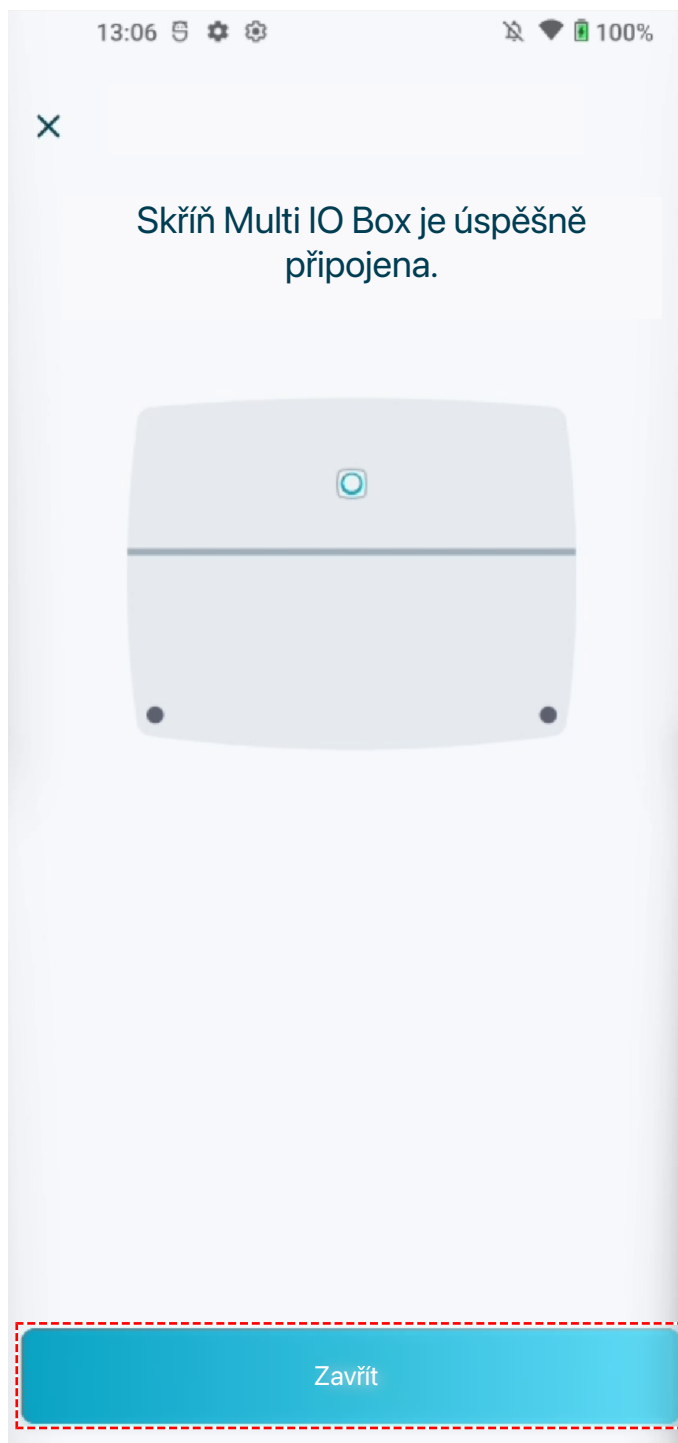

Výsledek: IO Box je přidán do aplikace ONECTA.

2.3 Další příslušenství DHC

Kdykoli po nastavení DHC Access Point můžete přidat další příslušenství DHC. Příslušenství vyžaduje přiřazení do místnosti, kromě zařízení DHC Access Point a IO Box DHC. Vytváření místností a přiřazování příslušenství do místností probíhá pomocí aplikace ONECTA. Postup připojení příslušenství DHC je obecně stejný, přičemž ONECTA vás provede potřebnými kroky konfigurace.

2.3.1 Jak přidat příslušenství DHC do aplikace ONECTA

Předpoklad: DHC Access Point byl nastaven a přidán do aplikace ONECTA. Podrobnější informace viz "[2.1 Nastavení DHC Access Point](#)" [▶ 14].

- 1 Otevřete aplikaci ONECTA na svém mobilním zařízení.
- 2 Klepněte na + v pravém horním rohu.

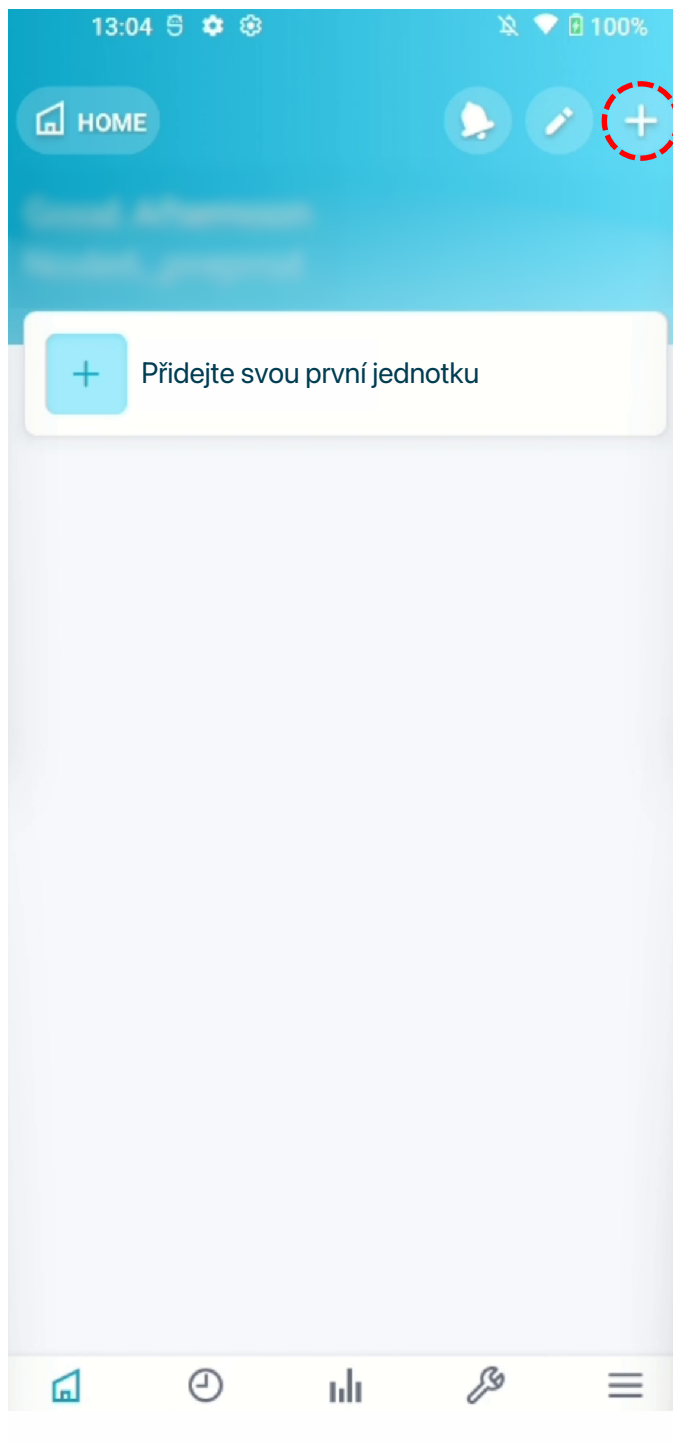

- 3 V menu vyberte Přidat zařízení.

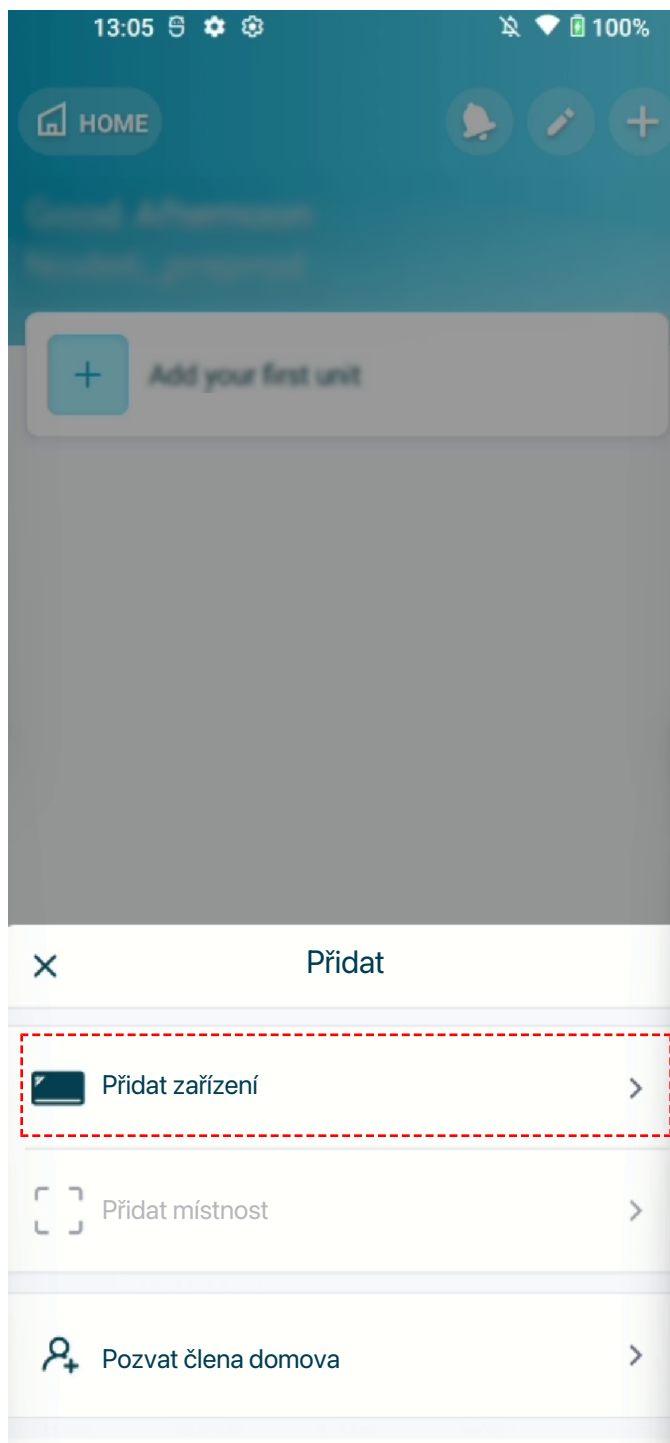

4 Vyberte Daikin Home Controls.

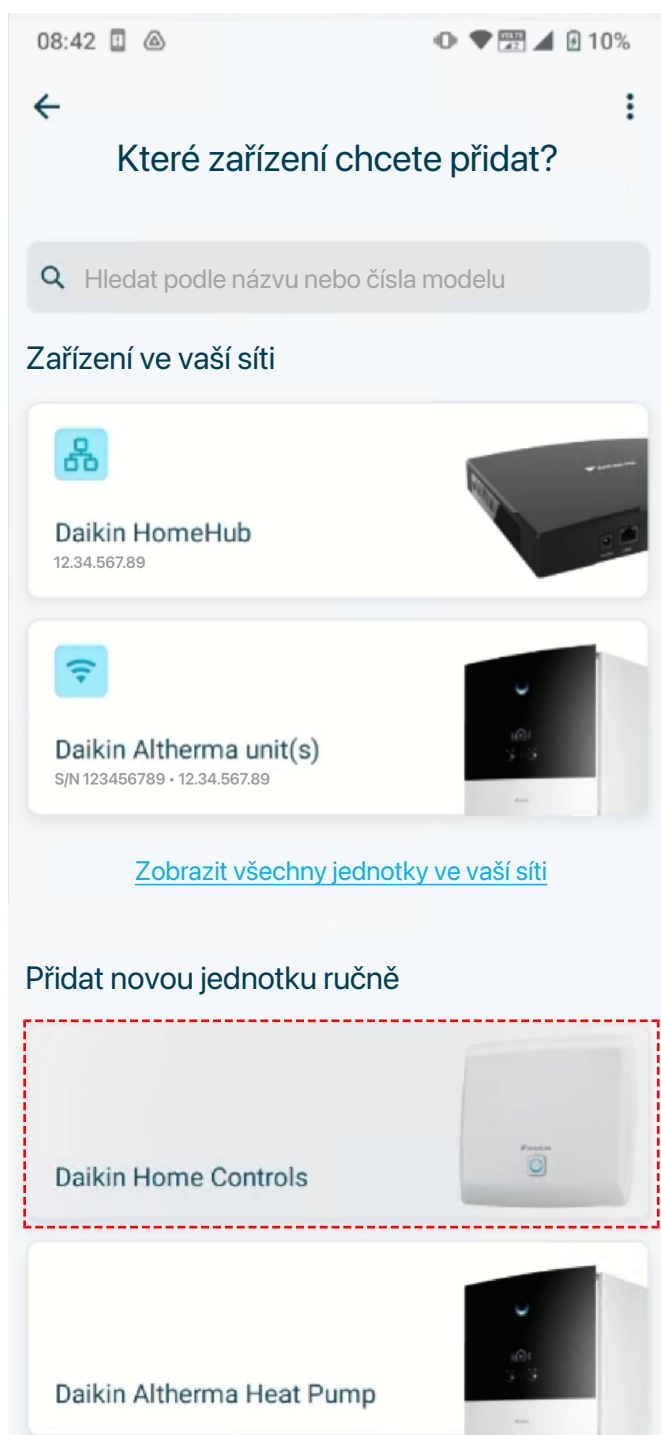

Výsledek: V menu se zobrazí dříve připojený DHC Access Point.

- 5 Krátkým stisknutím systémového tlačítka  na příslušenství jej přepnete do režimu připojení.
- 6 V aplikaci ONECTA vyberte Přidat příslušenství DHC.

Výsledek: DHC Access Point zahájí vyhledávání zařízení připravených k párování.

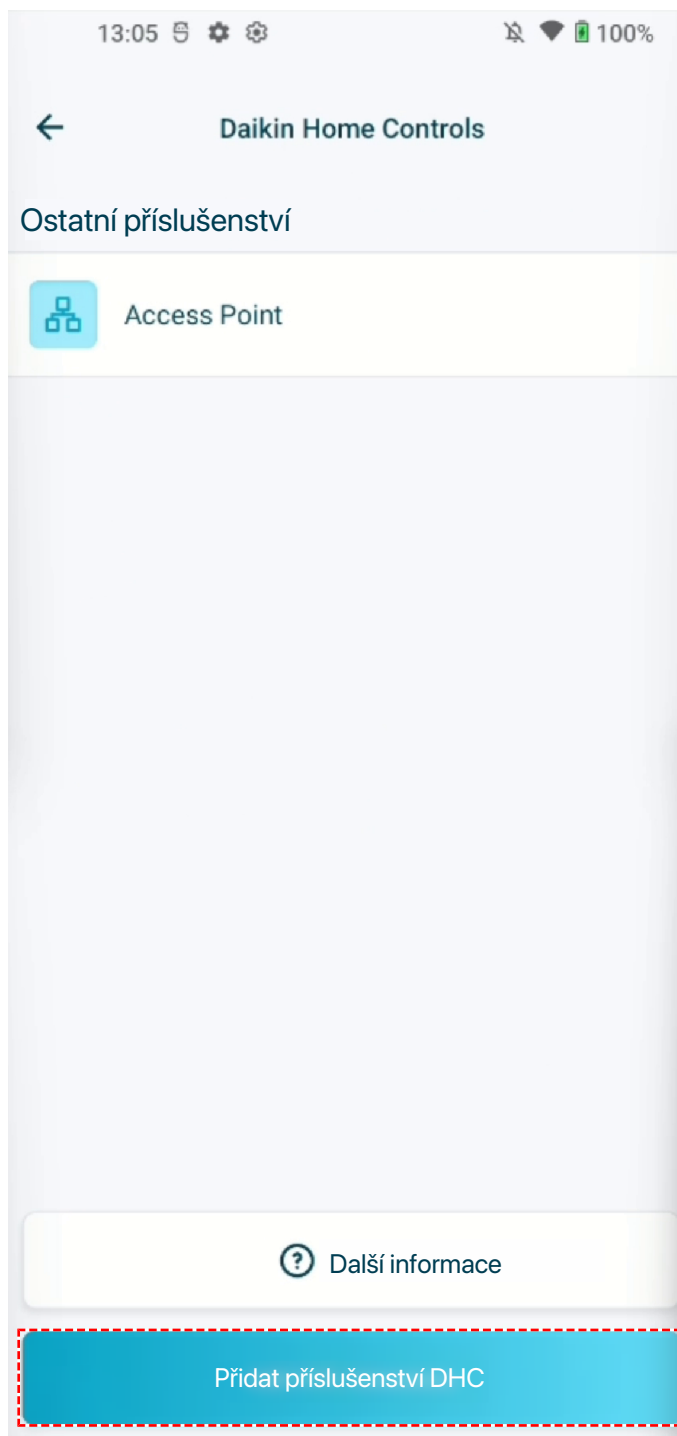

- 7** Ověřte, že je na obrazovce zobrazeno správné příslušenství. Pokud správné příslušenství není zobrazeno, ukončete postup a začněte znovu od začátku.
- 8** Zadejte kód SGTIN příslušenství. Nebo naskenujte QR kód na příslušenství nebo dodaný s příslušenstvím.

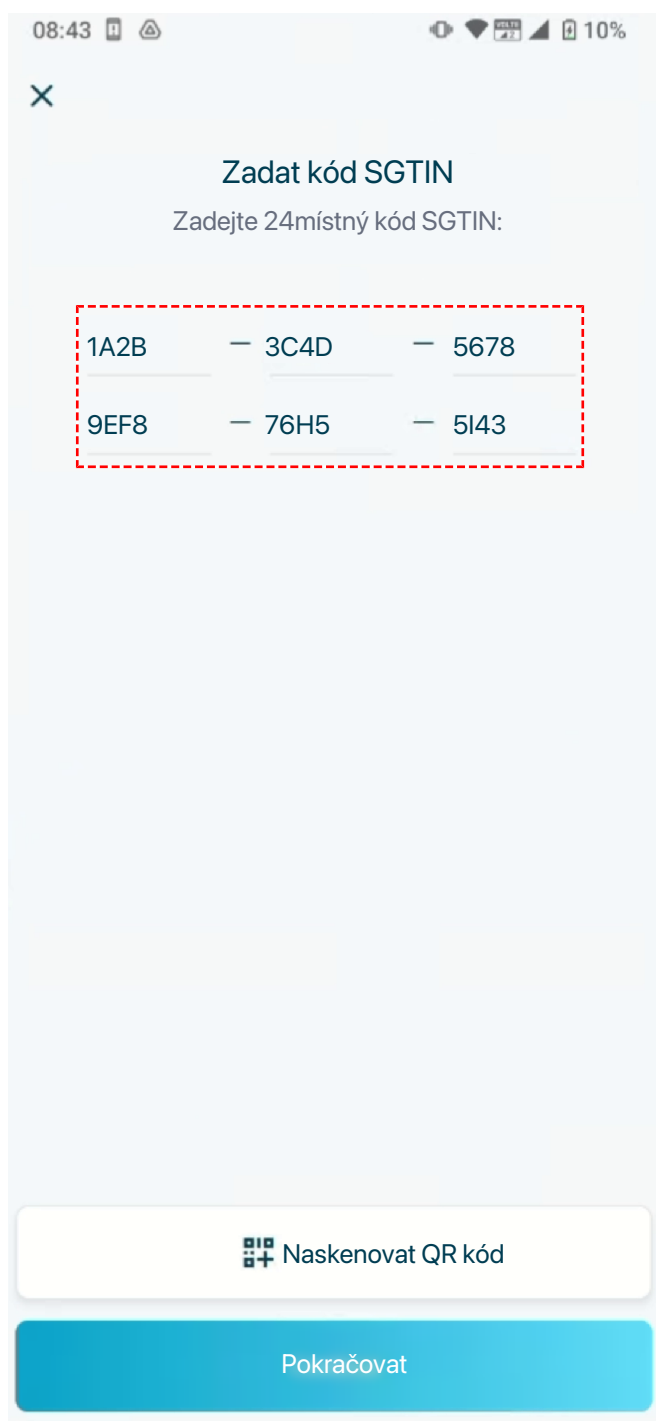

- 9 Pojmenujte příslušenství a přiřaďte jej do místnosti. Podrobnější informace viz ["2.3.2 Vytvoření a přiřazení místnosti"](#) [▶ 34]. Poté klepněte na Pokračovat.

Výsledek: Příslušenství je přidáno do aplikace ONECTA. Po přidání příslušenství doporučujeme otestovat nastavení. Podrobnější informace viz ["2.5 Test nastavení"](#) [▶ 47].

V případě radiátorového termostatu DHC

Při přidávání radiátorového termostatu DHC vás aplikace ONECTA vyzve k provedení adaptačního cyklu. V tomto případě stisknutím tlačítka menu na radiátorovém termostatu DHC zahajete adaptační cyklus.



Po dokončení adaptačního cyklu bude radiátorový termostat DHC normálně přidán do ONECTA.

2.3.2 Vytvoření a přiřazení místnosti

Některé příslušenství může vyžadovat přiřazení do místnosti. Pokud nebyla místnost dříve vytvořena, můžete ji vytvořit při přidávání příslušenství do aplikace ONECTA. Veškeré příslušenství kromě zařízení DHC Access Point a DHC IO Box vyžaduje přiřazení do místnosti.

Příklad: Přidání pokojového termostatu DHC

- 1 Postupujte podle pokynů v "2.3.1 Jak přidat příslušenství DHC do aplikace ONECTA" [▶ 29], dokud se nedostanete na obrazovku přiřazení místnosti.
- 2 Klepněte na Vytvořit novou místnost.

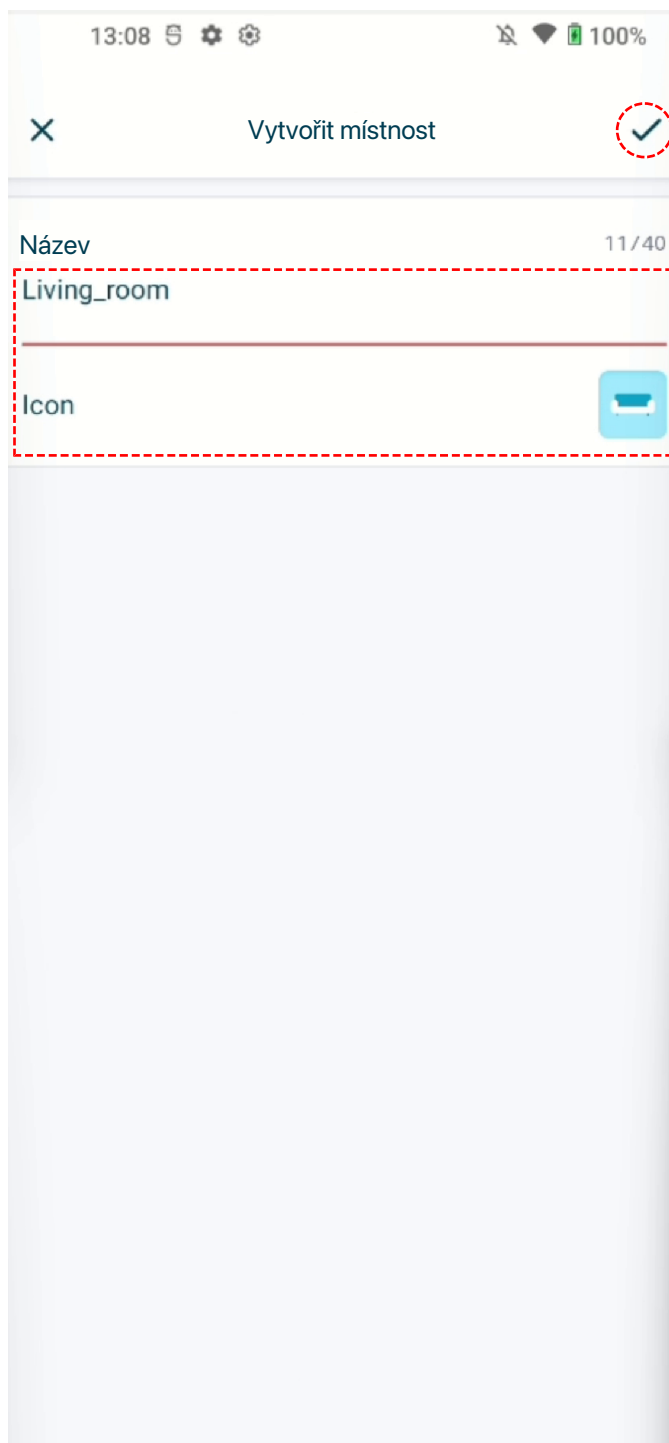

- 4 Klepněte na zatržítko v pravém horním rohu.

Výsledek: Místnost je nyní dostupná pro přiřazení.

- 5 Klepněte na název místnosti pro přiřazení příslušenství. Vedle názvu místnosti se zobrazí zatržítko, které označuje aktuální výběr.

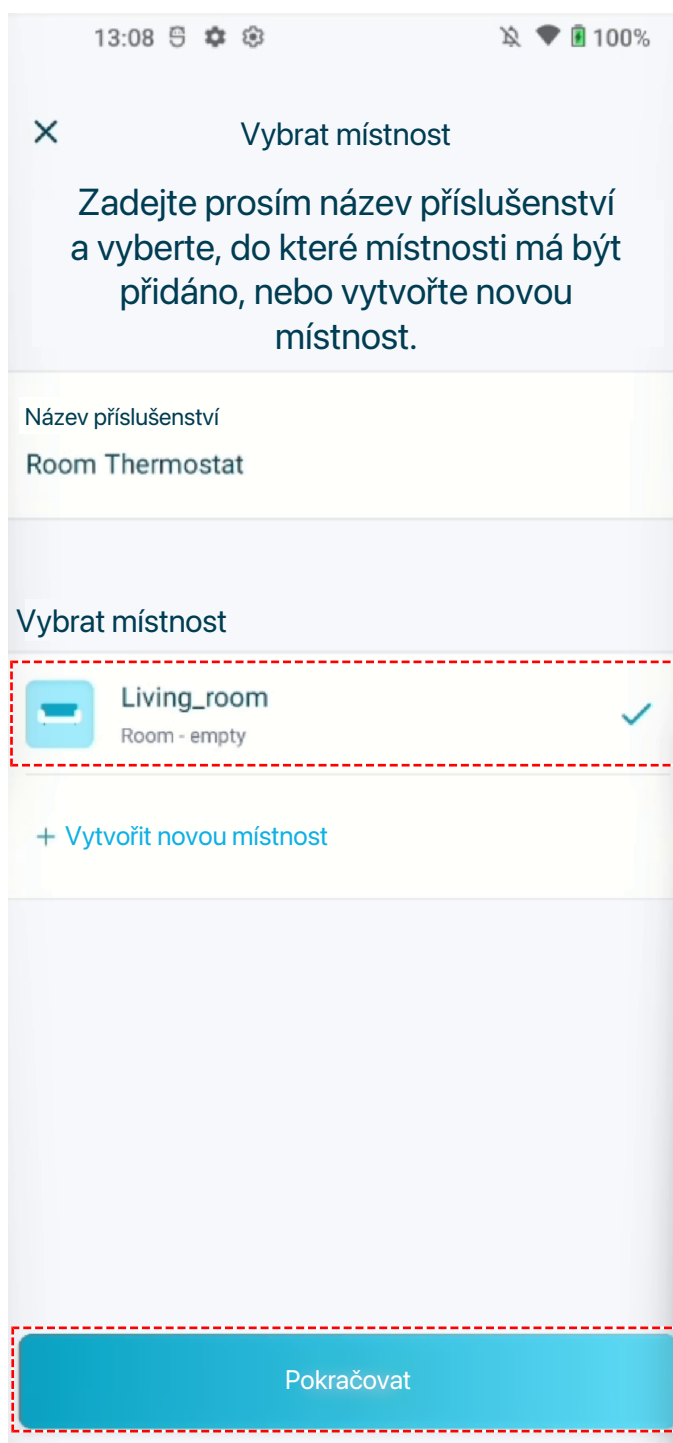

6 Klepněte na Pokračovat.

Výsledek: Příslušenství je nyní přiřazeno do místnosti.

Je možné přiřadit více příslušenství k jedné místnosti. To umožňuje některým příslušenstvím využívat informace od ostatních příslušenství. Například radiátorový termostat DHC může využívat informace ze snímače teploty poskytnuté pokojovým termostatem DHC k regulaci svého ventilu. Radiátorový termostat DHC má vlastní snímač teploty, ale může těžit z přesnějšího měření teploty pomocí pokojového termostatu DHC umístěného dále od radiátoru.

2.4 DHC Floor Heating Controller



INFORMACE

Při instalaci ovladače DHC Floor Heating Controller rozdělte smyčky podlahového topení (i pokud jsou ve stejné místnosti) do co nejvíce topných zón, i pokud má topná zóna více než jedno připojení pro topné ventily. Další informace naleznete v "[10.1.2 O více zónách](#)" [▶ 78] a v instalačním návodu a návodu k obsluze ovladače DHC Floor Heating Controller.

2.4.1 Jak přidat DHC Floor Heating Controller do aplikace ONECTA

Předpoklad: DHC Access Point byl nastaven a přidán do aplikace ONECTA. Podrobnější informace viz "[2.1 Nastavení DHC Access Point](#)" [▶ 14].

- 1 Otevřete aplikaci ONECTA na svém mobilním zařízení.
- 2 Klepněte na + v pravém horním rohu.

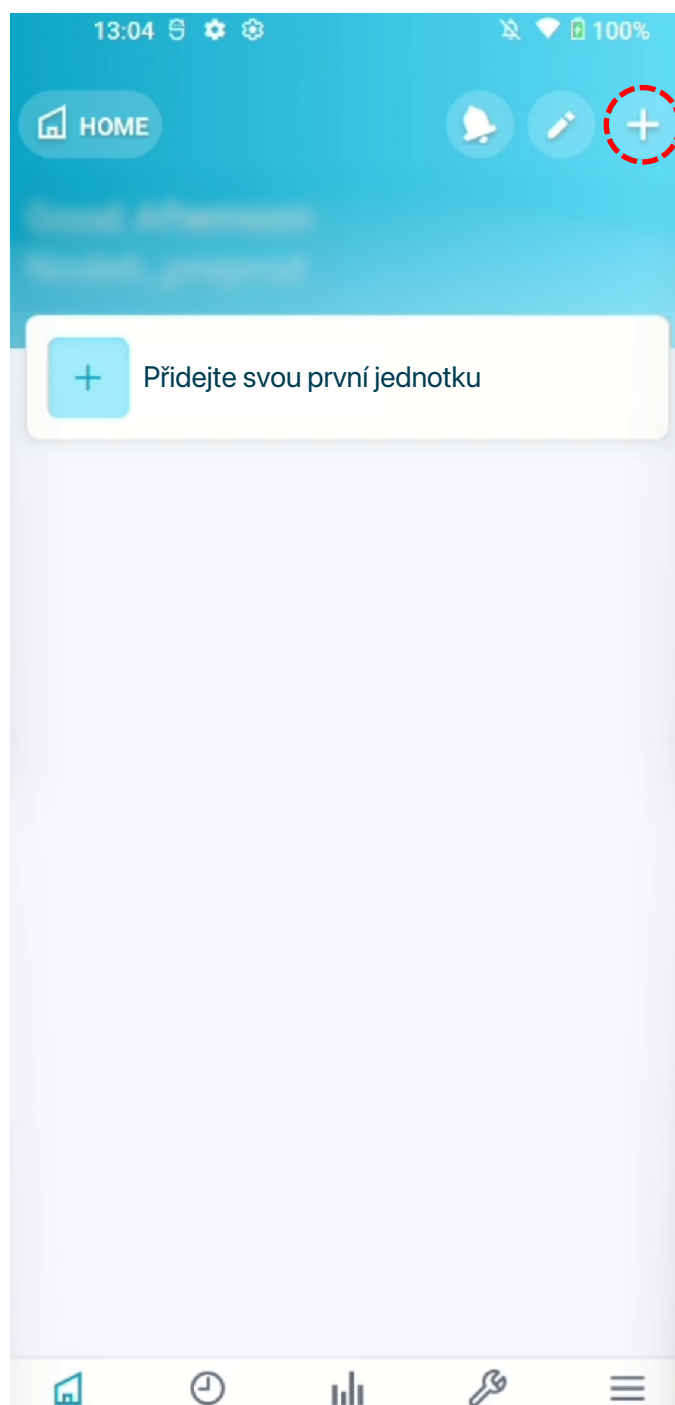

- 3 V menu vyberte Přidat zařízení.

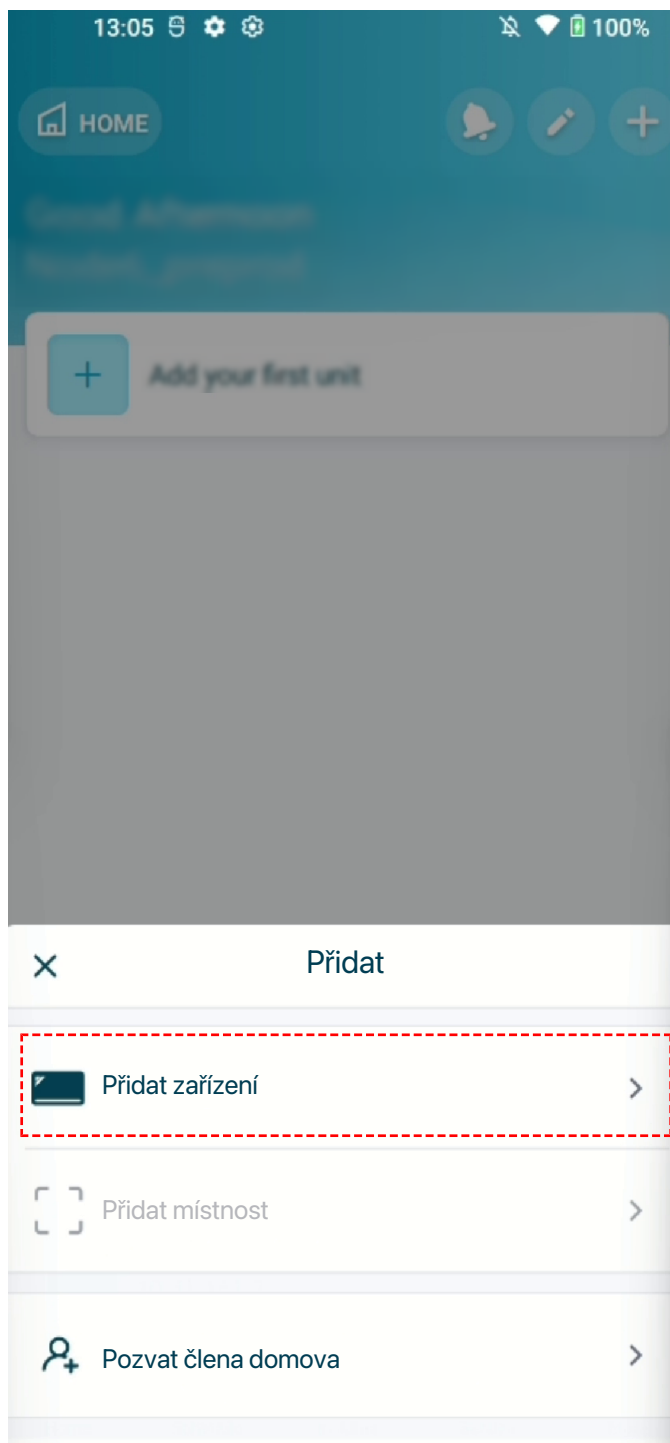

4 Vyberte Daikin Home Controls.

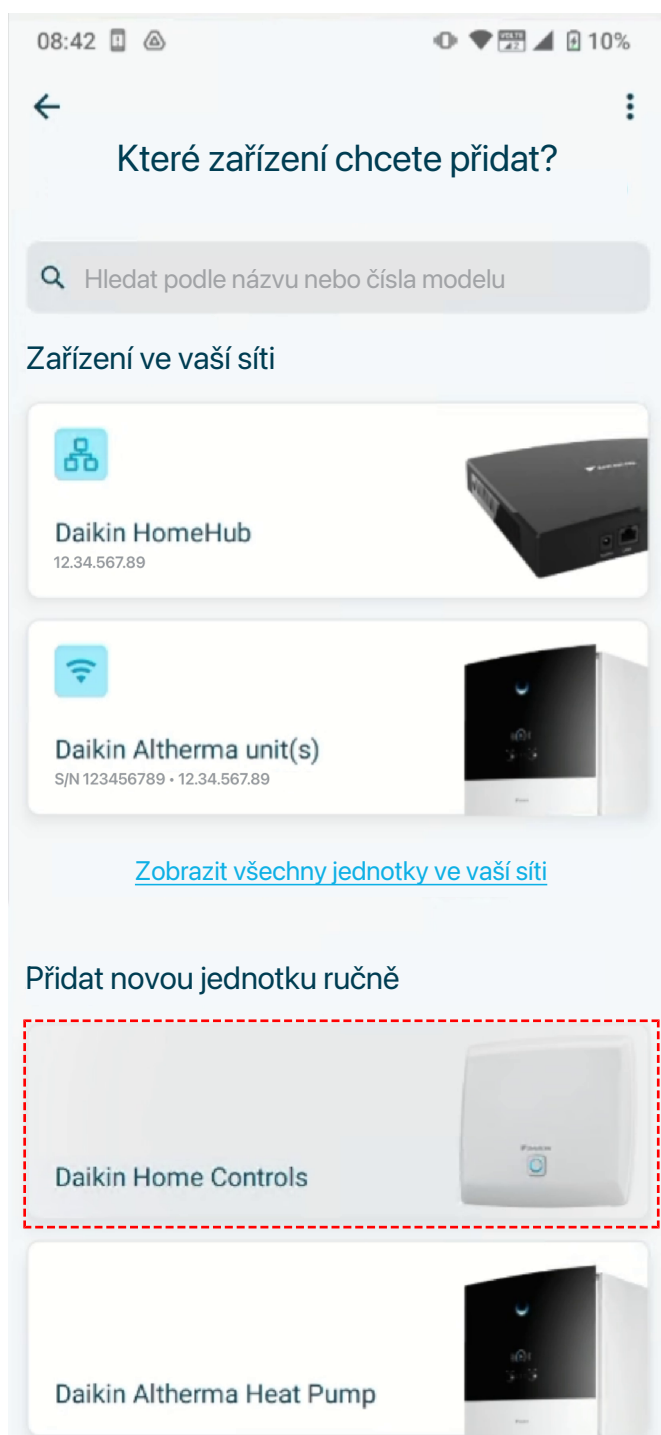

Výsledek: Menu zobrazí dříve připojený DHC Access Point a další připojená příslušenství DHC.

- 5 Krátce stiskněte systémové tlačítko  na ovladači DHC Floor Heating Controller, abyste zařízení uvedli do režimu připojení.
- 6 V aplikaci ONECTA vyberte Přidat příslušenství DHC.

Výsledek: DHC Access Point zahájí vyhledávání zařízení připravených k párování.

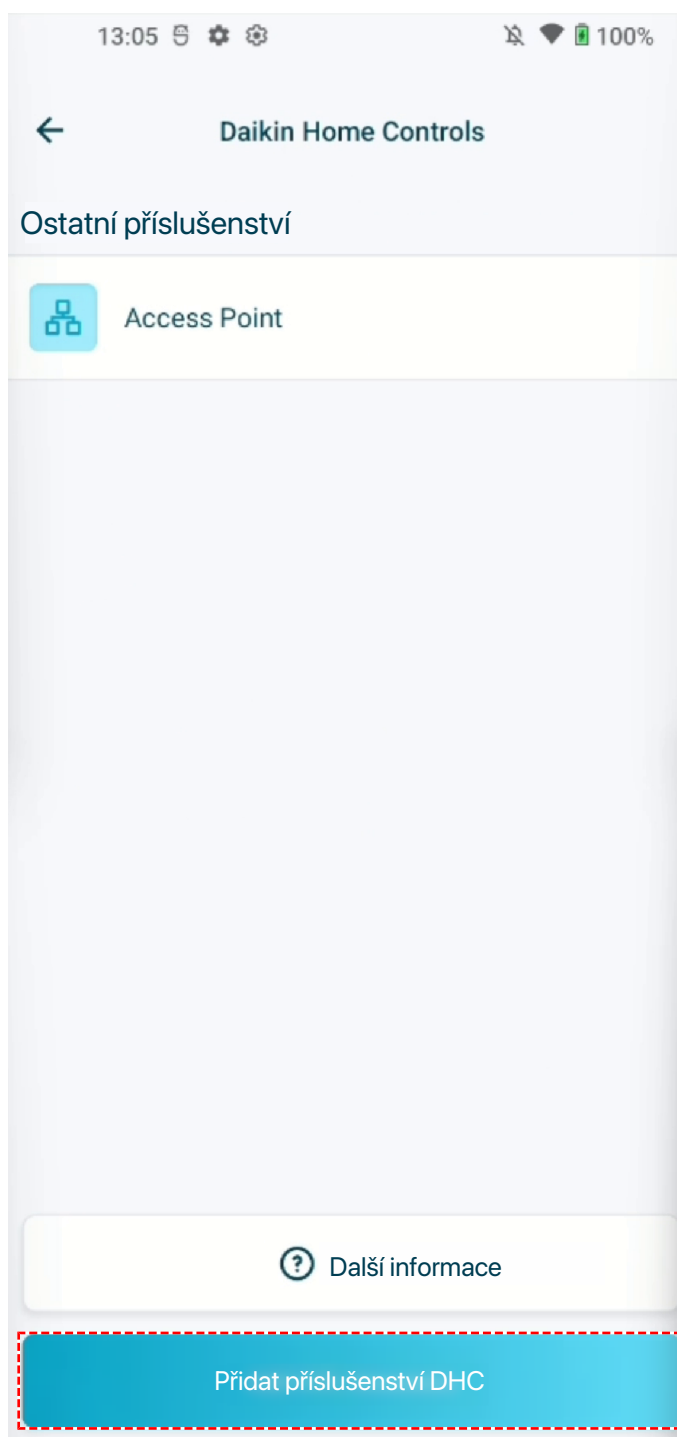

- 7 Zadejte kód SGTIN zařízení. Nebo můžete naskenovat QR kód na ovladači podlahového vytápění.

08:43 10%

X

Zadat kód SGTIN

Zadejte 24místný kód SGTIN:

1A2B — 3C4D — 5678

9EF8 — 76H5 — 5I43

Naskenovat QR kód

Pokračovat

- 8 Počkejte na navázání připojení.
- 9 Pojmenujte zařízení.

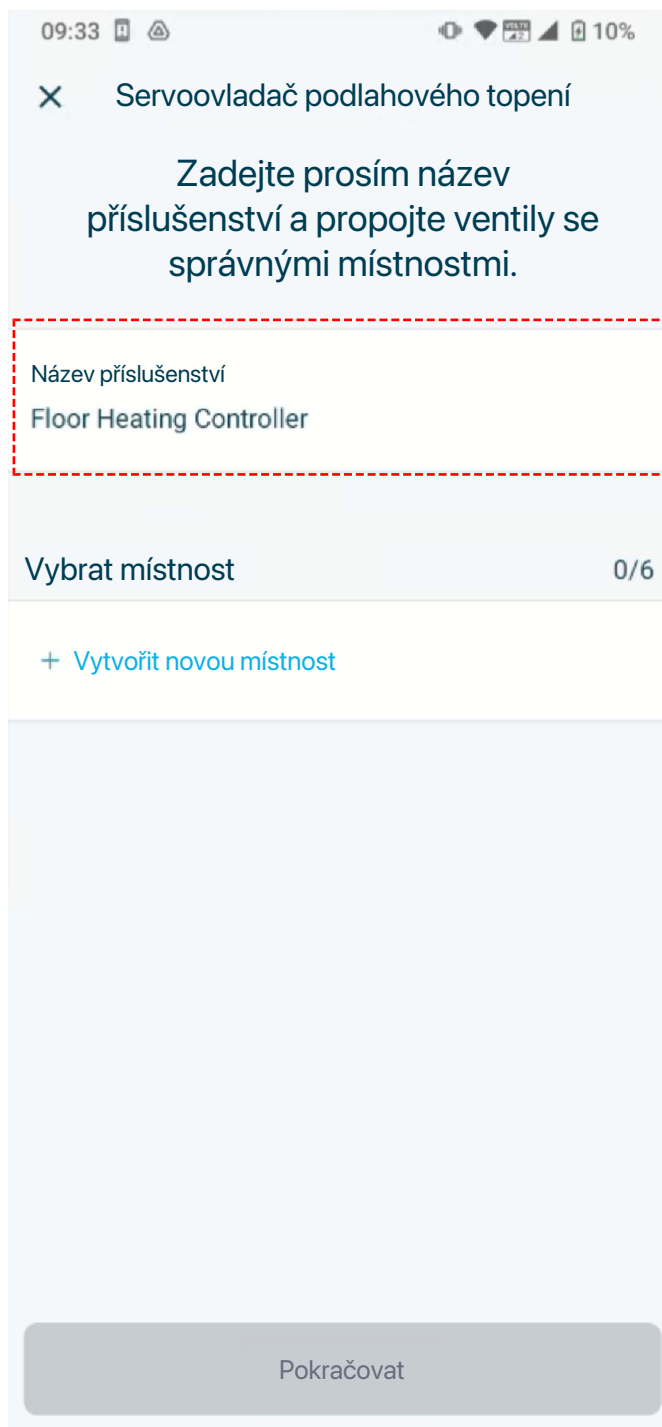

- 10 Klepněte na název místnosti a nastavte typ zářiče pro zářiče v dané místnosti. Poté přiřaďte topné zóny k vaší místnosti. Vybraná topná zóna bude mít vedle sebe zatržítko, které označuje, že je aktuálně vybraná. Pokračujte, dokud nebudou všechny topné zóny přiřazeny ke správným místnostem.

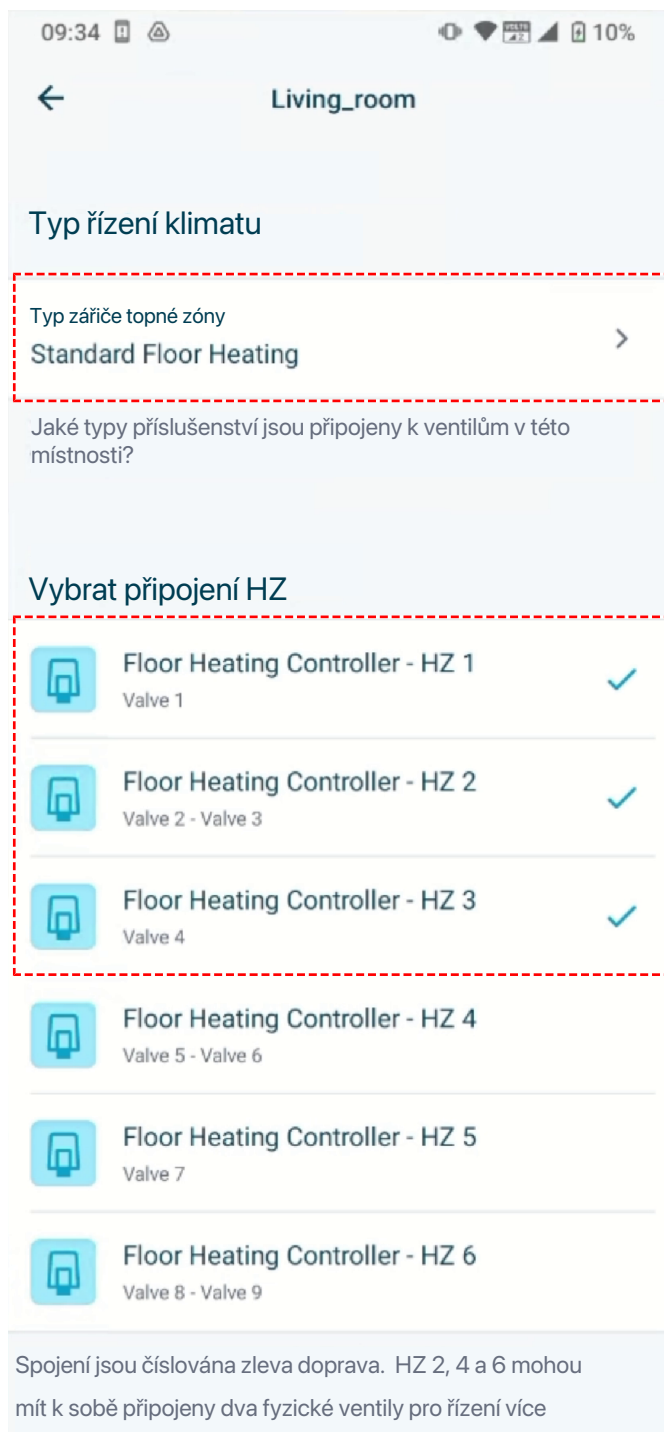

POZNÁMKA

Pro optimální efektivitu systému důrazně doporučujeme postupovat podle zásad uvedených v příkladech v "[10.1.2 O více zónách](#)" [▶ 78].

- 11** Klepněte na Pokračovat.
- 12** Počkejte na navázání připojení a klepněte na Zavřít.



Výsledek: Ovladač DHC Floor Heating Controller je přidán do aplikace ONECTA.



POZNÁMKA

Po přidání ovladače DHC Floor Heating Controller může aplikace ONECTA upozornit na neúplné nastavení Daikin Home Controls pro konkrétní místnosti. Místnost potřebuje pokojový termostat DHC nebo pokojový snímač DHC pro sledování teploty a/nebo řízení cílové hodnoty v této místnosti.

2.5 Test nastavení



INFORMACE

Úspěšný test nastavení nezaručuje, že systém bude vždy fungovat bez problémů. Příslušenství DHC vyžaduje minimální konzistentní sílu RF signálu pro správnou funkci. Externí faktory mohou kdykoliv ovlivnit sílu RF signálu, i když počáteční testy neukázaly žádné problémy.

Po přidání příslušenství do aplikace ONECTA doporučujeme otestovat nastavení a ověřit, že všechna příslušenství fungují správně a že jednotka Daikin Altherma reaguje na požadavek od ekosystému DHC.

- 1 V aplikaci ONECTA ověřte, že síla RF signálu každého připojeného příslušenství je dostatečná. Síla RF signálu musí být lepší než špatná.
- 2 Manuálně změňte cílovou nastavenou hodnotu na pokojových termostatech DHC nebo na radiátorových termostatech DHC. Při každé manuální změně cílové hodnoty ověřte, že:
 - LED dioda příslušenství svítí zeleně. Na displeji příslušenství neblíká symbol antény (☎). Podrobné informace o chování LED diody a stavových symbolech příslušenství najdete v referenční příručce pro techniky a uživatele příslušenství.
 - Hodnota cílové nastavené hodnoty se změní v aplikaci ONECTA.
- 3 Vytvořte požadavek na vytápění **změnou cílových nastavených hodnot ve všech místnostech na hodnotu výrazně vyšší (v případě vytápění) než je aktuální pokojová teplota**. Ověřte, že IO Box aktivuje jednotku Daikin Altherma. Aby systém na začátku reagoval na požadavky na vytápění, musí být rozdíl mezi pokojovou teplotou a cílovou nastavenou hodnotou dostatečně vysoký (doporučujeme rozdíl alespoň 1,5°C) a musí být požadavek ve všech místnostech.
 - U ovladače DHC Floor Heating Controller změňte cílovou nastavenou hodnotu a ověřte, že ventily jsou upraveny. IO Box musí také požadovat vytápění od jednotky Daikin Altherma. Po restartu ovladače DHC Floor Heating Controller se všechny ventily otevrou a ovladač podlahového vytápění žádá IO Box o vytápění po dobu 15 minut. Příslušenství DHC však může reagovat na požadavky až po 30 minutách. Počkejte celých 30 minut a ověřte, že příslušenství reaguje na požadavek dle očekávání. Po uplynutí těchto úvodních 30 minut ovladač DHC Floor Heating Controller **rozhoduje o polohách ventilů, mezi kterými se přepíná každých 15 minut**.
- 4 Změňte cílovou nastavenou hodnotu v ONECTA. Ověřte, že cílová nastavená hodnota na příslušenství DHC se změnila na hodnotu nastavenou v aplikaci ONECTA.

Pokud nějaké příslušenství nereaguje dle očekávání, vyhledejte možná řešení v "8 Odstraňování problémů" [▶ 68].

3 Aplikace



INFORMACE

Operace ovládání, jako změna cílových nastavených hodnot nebo plánů, lze provádět POUZE na pokojovém termostatu DHC nebo přes aplikaci ONECTA. Pokojový termostat DHC i pokojový snímač DHC mohou fungovat jako snímač teploty a vlhkosti (tj. lze je v mnoha aplikacích zaměnit), ale NELZE fyzicky měnit cílovou nastavenou hodnotu nebo plán na pokojovém snímači DHC, protože nemá obrazovku ani tlačítka pro ovládání.

3.1 Jedna zóna

3.1.1 Pouze jednozónové vytápění



POZNÁMKA

Nejdříve je NEZBYTNÉ upravit nastavení MMI. Viz "[6 Nastavení uživatelského rozhraní jednotky Daikin Altherma](#)" [▶ 61].

Radiátor

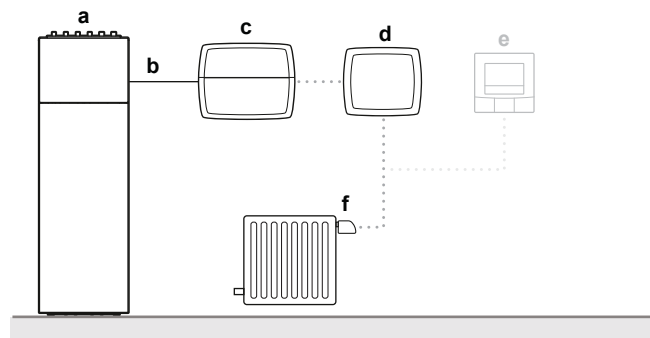

- a Daikin Altherma
- b Požadavek radiátoru
- c Základní IO Box DHC
- d DHC Access Point
- e (Volitelné) Pokojový termostat DHC — 1 nebo 2, nebo pokojový snímač DHC
- f Radiátorový termostat DHC

Podlahové topení

Pro tuto aplikaci MUSÍ být v každé místnosti, kterou chcete ovládat, jeden pokojový termostat DHC — 1 nebo 2, nebo pokojový snímač DHC.

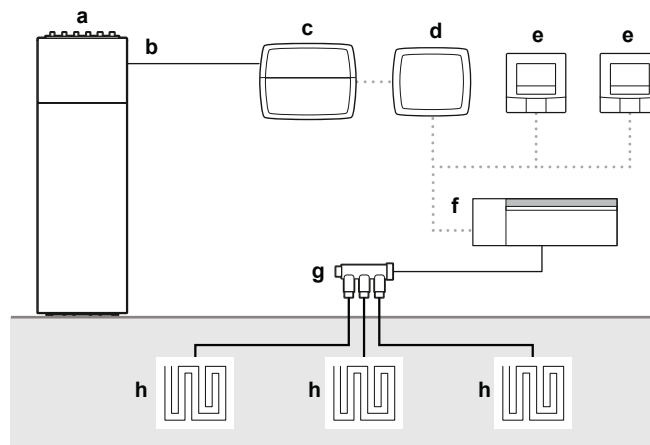

- a Daikin Altherma
- b Požadavek radiátoru
- c Základní IO Box DHC
- d DHC Access Point
- e Pokojový termostat DHC — 1 nebo 2, nebo pokojový snímač DHC
- f Ovladač DHC Floor Heating Controller
- g Kolektor
- h Podlahové topení

3.1.2 Jednozónové vytápění/chlazení



POZNÁMKA

Nejdříve je NEZBYTNÉ upravit nastavení MMI. Viz "[6 Nastavení uživatelského rozhraní jednotky Daikin Altherma](#)" [▶ 61].

Pro tuto aplikaci MUSÍ být v každé místnosti, kterou chcete ovládat, jeden pokojový termostat DHC — 1 nebo 2, nebo pokojový snímač DHC.

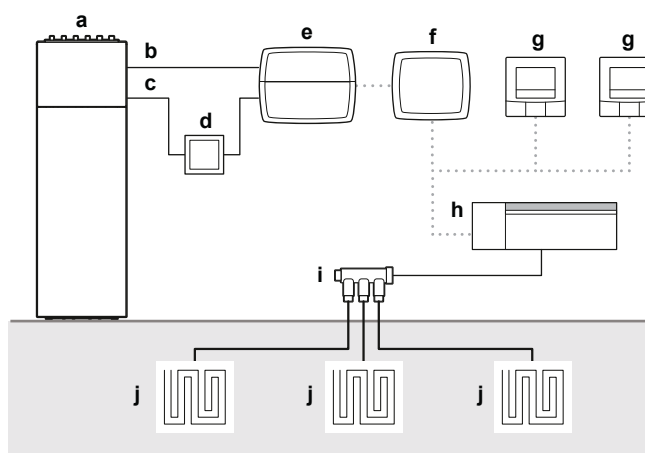

- a Daikin Altherma
- b Požadavek na podlahové topení
- c Topení/chlazení
- d Relé
- e DHC Multi IO Box
- f DHC Access Point
- g Pokojový termostat DHC — 1 nebo 2, nebo pokojový snímač DHC
- h Ovladač DHC Floor Heating Controller
- i Kolektor
- j Podlahové topení



INFORMACE

Pokud je vaše jednotka Daikin Altherma reverzibilní, je MOŽNÉ měnit režim pouze na jednotce nebo v aplikaci ONECTA. NENÍ možné přepnout provozní režim přímo na příslušenství DHC.

3.1.3 Jednozónová na dvouzónovou



POZNÁMKA

Nejdříve je NEZBYTNÉ upravit nastavení MMI. Viz "[6 Nastavení uživatelského rozhraní jednotky Daikin Altherma](#)" [▶ 61].

Je možné vytvořit dvouzónovou aplikaci s jednozónovou jednotkou. To lze provést pomocí přídatného uzavíracího ventilu, jak je znázorněno na obrázku.

V tomto uspořádání jsou radiátory v přízemí monitorovány pokojovým termostatem (HCI), radiátory v prvním patře jsou monitorovány příslušenstvím DHC (radiátorový termostat DHC a pokojový termostat DHC).

Uzavírací ventil je řízen řídicím signálem z Daikin Altherma, který reaguje na signál požadavku na teplo generovaný HCI. V závislosti na konfiguraci to může být normálně uzavřený nebo normálně otevřený ventil.

Pokud HCI aktivuje požadavek na teplo, otevře se uzavírací ventil a obě smyčky budou zásobovány teplou vodou z jednotky.

Pokud HCI neaktivuje požadavek na teplo, zůstane uzavírací ventil uzavřen. V tomto případě je potřeba tepla určena příslušenstvím DHC a teplou vodu přijímá pouze vodní okruh v prvním patře.

Informace o tom, který signál z X2M lze použít k ovládání uzavíracího ventilu ve dvouzónové kombinaci, naleznete v referenční příručce k instalaci vašeho zařízení Daikin Altherma.

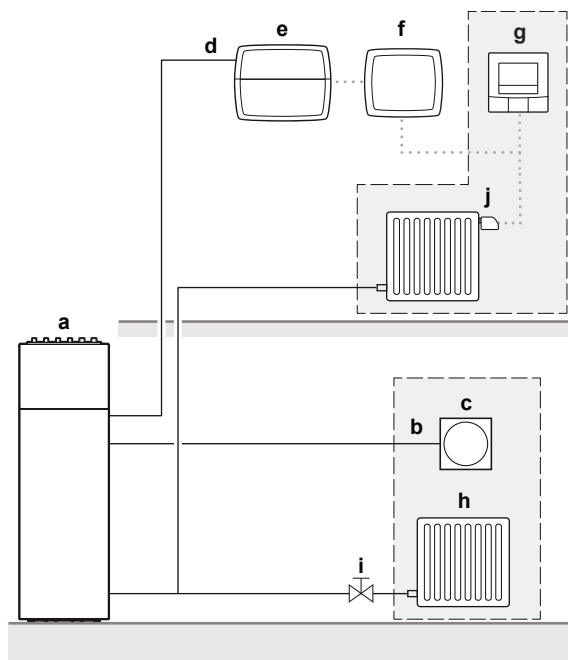

- a Daikin Altherma
- b P1/P2
- c Lidské komfortní rozhraní (BRC1HHDA)
- d Požadavek externího pokojového termostatu
- e Základní IO Box DHC
- f DHC Access Point
- g Pokojový termostat DHC
- h Radiátor
- i Uzavírací ventil
- j Radiátorový termostat DHC

3.1.4 Speciální použití: jednozónové reverzibilní s odvlhčovačem



INFORMACE

Tento speciální způsob použití je k dispozici POUZE v Itálii.



POZNÁMKA

- Vaše jednotka Daikin Altherma MUSÍ být přidána do aplikace ONECTA přes WLAN modul nebo kartuši. Tato konfigurace NEFUNGUJE s adaptérem LAN.
- Příslušenství DHC potřebuje k fungování bezdrátovou komunikaci. Kov může blokovat signál. NEVKLÁDEJTE žádné příslušenství DHC do kovové krabice.

**INFORMACE**

Jsou podporovány jsou následující odvlhčovače jiných výrobců:

- IT.RE* (oficiálně podporováno)
- IT.RS* (oficiálně podporováno)
- Ostatní odvlhčovače jiných výrobců. Tyto odvlhčovače NEJSOU oficiálně podporovány, ale ve většině případů je lze připojit. Další informace najdete v instalačním návodu soupravy pro připojení podlahového chlazení (EKRK).

**POZNÁMKA**

Nejdříve je NEZBYTNÉ upravit nastavení MMI. Viz "[6 Nastavení uživatelského rozhraní jednotky Daikin Altherma](#)" [▶ 61].

S reverzibilní jednotkou Daikin Altherma lze zajistit podlahové chlazení. Pokud je úroveň vlhkosti příliš vysoká, může chlazení způsobit kondenzaci. Příslušenství DHC umožňuje měřit relativní vlhkost a teplotu v místnosti a v kombinaci se soupravou pro připojení podlahového chlazení (EKRK) nabízí řešení, které na základě zjištěné relativní vlhkosti zajistí opatření proti vzniku mokré podlahy. Následující příslušenství dokáže měřit relativní vlhkost a teplotu:

- Pokojový termostat DHC — **1 nebo 2**
- Pokojový snímač DHC

Při připojení odvlhčovače k podlahovému topení systému Daikin Altherma musí odvlhčovač vědět, kdy vnitřní jednotka Daikin Altherma připravuje studenou vodu, aby správně fungoval. V této aplikaci slouží souprava pro připojení podlahového chlazení (EKRK) jako rozhraní pro přenos signálů mezi DHC Multi IO Box, jednotkou Daikin Altherma a odvlhčovačem vzduchu. Pokud je podlahové chlazení aktivní a jednotka Daikin Altherma NEPŘIPRAVUJE teplou užitkovou vodu, souprava pro připojení podlahového chlazení (EKRK) to signalizuje odvlhčovači. S touto informací může odvlhčovač začít pracovat, když je to potřeba.

Funkce aplikace:

- Aktivuje odvlhčovač, když je na některém ze snímačů vlhkosti dosaženo **Omezení vlhkosti 1**⁽¹⁾, a
- zastaví proces chlazení uzavřením ventilů podlahového chlazení po dosažení **Omezení vlhkosti 2**⁽¹⁾. Odvlhčovač je stále aktivní.
 - Při použití odvlhčovače typu IT.RE* jiného výrobce lze nastavit limit vlhkosti přímo na odvlhčovači místo nastavení **Omezení vlhkosti 2** v uživatelském rozhraní Daikin Altherma.
 - Je také možné připojit snímač vlhkosti jiného výrobce. Snímač však musí být nastaven tak, aby při dosažení určité hodnoty spouštěl uzavření ventilů připojením k soupravě pro připojení podlahového chlazení (EKRK). V tomto případě se nastavení **Omezení vlhkosti 2** v uživatelském rozhraní Daikin Altherma také NEPOUŽÍVÁ.

Další informace o spouštění limitů vlhkosti najdete v instalačním návodu soupravy pro připojení chlazení podlahy (EKRK). Další informace o připojení odvlhčovače nebo jakéhokoli snímače jiného výrobce k soupravě pro připojení chlazení podlahy (EKRK) najdete ve schématu zapojení v "[9.2 DHC Multi IO Box](#)" [▶ 73].

⁽¹⁾ Další informace, viz "[6.3 Nastavení pro speciální použití](#)" [▶ 65].

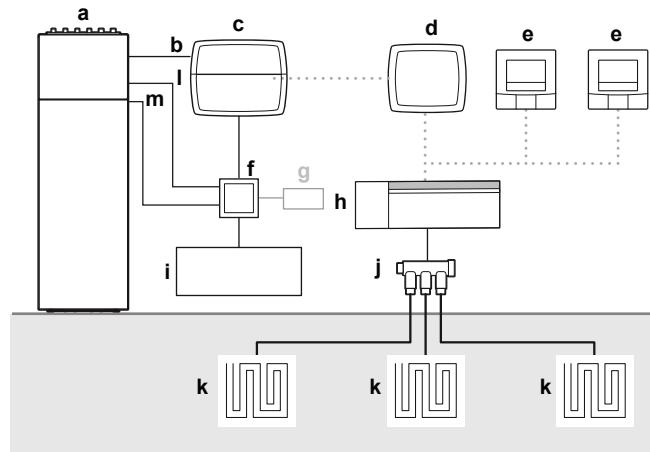

- a Daikin Altherma
- b Požadavek na podlahové topení
- c DHC Multi IO Box
- d DHC Access Point
- e Pokojový termostat DHC — 1 nebo 2, nebo pokojový snímač DHC
- f Souprava pro připojení chlazení podlahy (EKRRK)
- g (Volitelné) Snímač rosení
- h Ovladač DHC Floor Heating Controller
- i Odvlhčovač
- j Kolektor
- k Podlahové topení
- l Topení/chlazení
- m Teplá užitková voda ZAPNUTO



INFORMACE

Pokud je vaše jednotka Daikin Altherma reverzibilní, je MOŽNÉ měnit režim pouze na jednotce nebo v aplikaci ONECTA. NENÍ možné přepnout provozní režim přímo na příslušenství DHC.

Konfigurace

Konfigurace se provádí přidáním jednotky Daikin Altherma do aplikace ONECTA. Další informace o tom, jak to provést, naleznete v návodech k DHC Access Point. Případně postupujte podle pokynů v aplikaci ONECTA.

Po nastavení přítomnosti odvlhčovače a úpravě nastavení instalačního režimu na jednotce Daikin Altherma se aplikace ONECTA automaticky postará o všechny konfigurace příslušenství DHC.

Konfigurace odvlhčovače

Tato nastavení platí POUZE pro odvlhčovač typu RE*. Pro odvlhčovač typu RS* není nutná žádná konfigurace. Podrobnější informace o konfiguraci naleznete v návodu k příslušnému odvlhčovači.

			Popis	Hodnota
17-IC	Zadání režimu	Invertovat logiku	Používá se k zapnutí/vypnutí funkcí topení/chlazení/odvlhčování.	Ne
18-IC	Zadání sezóny		Slouží k nastavení ročního období (léto/zima).	Ne
11-14	Alarm rosného bodu		Spustí se při dosažení alarmu rosného bodu.	Ne

3.1.5 Speciální použití: jedna reverzibilní zóna bez zvlhčovače

**POZNÁMKA**

- Vaše jednotka Daikin Altherma MUSÍ být přidána do aplikace ONECTA přes WLAN modul nebo kartuši. Tato konfigurace NEFUNGUJE s adaptérem LAN.
- Příslušenství DHC potřebuje k fungování bezdrátovou komunikaci. Kov může blokovat signál. NEVKLÁDEJTE žádné příslušenství DHC do kovové krabice.

**POZNÁMKA**

Nejdříve je NEZBYTNÉ upravit nastavení MMI. Viz "[6 Nastavení uživatelského rozhraní jednotky Daikin Altherma](#)" [61].

Speciální použití popsané v "[3.1.4 Speciální použití: jednozónové reverzibilní s odvlhčovačem](#)" [50] lze použít i bez zvlhčovače. Bez zvlhčovače, který pomáhá zabránit případné kondenzaci při chlazení za vysoké vlhkosti, je jediným opatřením zcela zastavit režim chlazení. Tato aplikace NEVYŽADUJE instalaci zvlhčovače ani soupravy pro připojení chlazení podlahy (EKRC). Jednotka Daikin Altherma je připojena přímo k DHC Multi IO Box.

Funkce aplikace:

- zastaví proces chlazení uzavřením ventilů podlahového chlazení po dosažení **Omezení vlhkosti 2**⁽¹⁾.

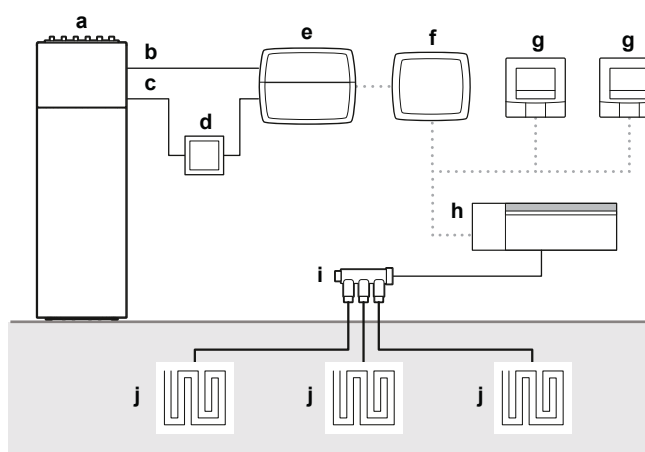

- a Daikin Altherma
- b Požadavek na podlahové topení
- c Topení/chlazení
- d Relé
- e DHC Multi IO Box
- f DHC Access Point
- g Pokojový termostat DHC — 1 nebo 2, nebo pokojový snímač DHC
- h Ovladač DHC Floor Heating Controller
- i Kolektor
- j Podlahové topení

**INFORMACE**

Pokud je vaše jednotka Daikin Altherma reverzibilní, je MOŽNÉ měnit režim pouze na jednotce nebo v aplikaci ONECTA. NENÍ možné přepnout provozní režim přímo na příslušenství DHC.

⁽¹⁾ Další informace, viz "[6.3 Nastavení pro speciální použití](#)" [65].

3.2 Dvě zóny

3.2.1 Pouze dvouzónové topení



POZNÁMKA

Nejdříve je NEZBYTNÉ upravit nastavení MMI. Viz "[6 Nastavení uživatelského rozhraní jednotky Daikin Altherma](#)" [▶ 61].

Pro tuto aplikaci MUSÍ existovat jeden pokojový termostat DHC – 1 nebo 2 v místnosti, kterou chcete ovládat. Případně lze použít také pokojový snímač DHC. Pokud je v místnosti radiátorový termostat DHC, pokojový termostat DHC nebo pokojový snímač DHC (dle použitého) je volitelný.

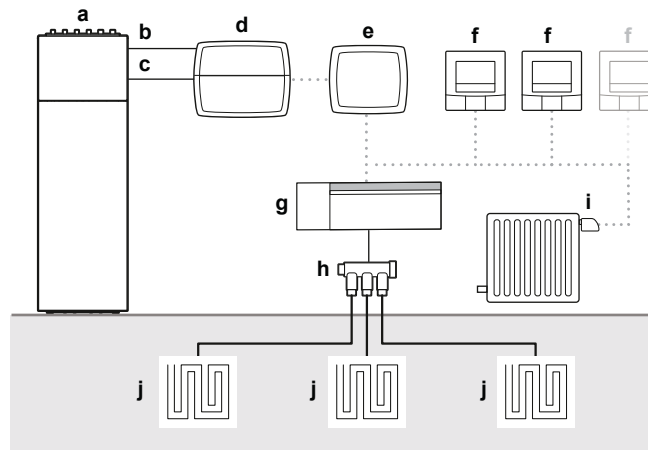

- a Daikin Altherma
- b Požadavek na podlahové topení
- c Požadavek radiátoru
- d Základní IO Box DHC
- e DHC Access Point
- f Pokojový termostat DHC — 1 nebo 2, nebo pokojový snímač DHC
- g Ovladač DHC Floor Heating Controller
- h Kolektor
- i Radiátorový termostat DHC
- j Podlahové topení

3.2.2 Dvouzónové topení/chlazení



POZNÁMKA

Nejdříve je NEZBYTNÉ upravit nastavení MMI. Viz "[6 Nastavení uživatelského rozhraní jednotky Daikin Altherma](#)" [▶ 61].

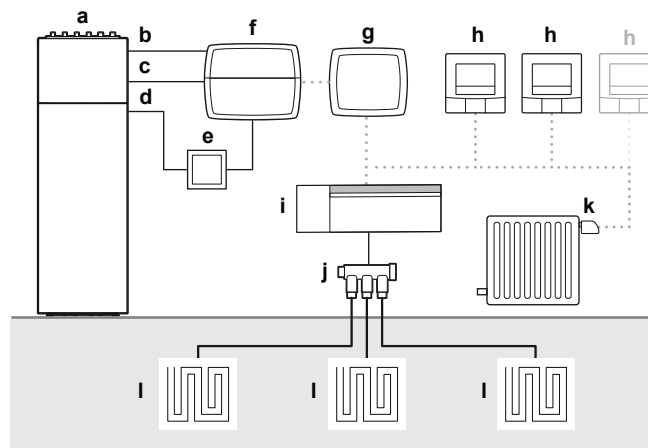

- a Daikin Altherma
- b Požadavek na podlahové topení
- c Požadavek radiátoru
- d Topení/chlazení
- e Relé
- f DHC Multi IO Box
- g DHC Access Point
- h Pokojový termostat DHC — 1 nebo 2, nebo pokojový snímač DHC
- i Ovladač DHC Floor Heating Controller
- j Kolektor
- k Radiátorový termostat DHC
- l Podlahové topení



INFORMACE

Pokud je vaše jednotka Daikin Altherma reverzibilní, je MOŽNÉ měnit režim pouze na jednotce nebo v aplikaci ONECTA. NENÍ možné přepnout provozní režim přímo na příslušenství DHC.

3.2.3 Dvouzónové vytápění pouze s pokojovým termostatem (Human Comfort Interface)



POZNÁMKA

Nejdříve je NEZBYTNÉ upravit nastavení MMI. Viz "[6 Nastavení uživatelského rozhraní jednotky Daikin Altherma](#)" [▶ 61].

V této aplikaci se rozhraní Human Comfort Interface (BRC1HHDA) používá k ovládání hlavní zóny s podlahovým topením.

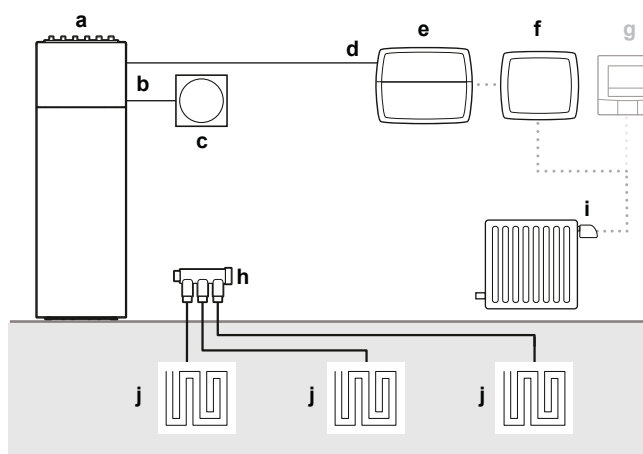

- a Daikin Altherma
- b P1/P2
- c Lidské komfortní rozhraní (BRC1HHDA)
- d Požadavek radiátoru
- e Základní IO Box DHC
- f DHC Access Point
- g (Volitelné) Pokojový termostat DHC — 1 nebo 2, nebo pokojový snímač DHC
- h Kolektor
- i Radiátorový termostat DHC
- j Podlahové topení

3.2.4 Dvouzónové reverzibilní s pokojovým termostatem (Human Comfort Interface)



POZNÁMKA

Nejdříve je NEZBYTNÉ upravit nastavení MMI. Viz "[6 Nastavení uživatelského rozhraní jednotky Daikin Altherma](#)" [▶ 61].

V této aplikaci se rozhraní Human Comfort Interface (BRC1HHDA) používá k ovládání hlavní zóny s podlahovým topením.

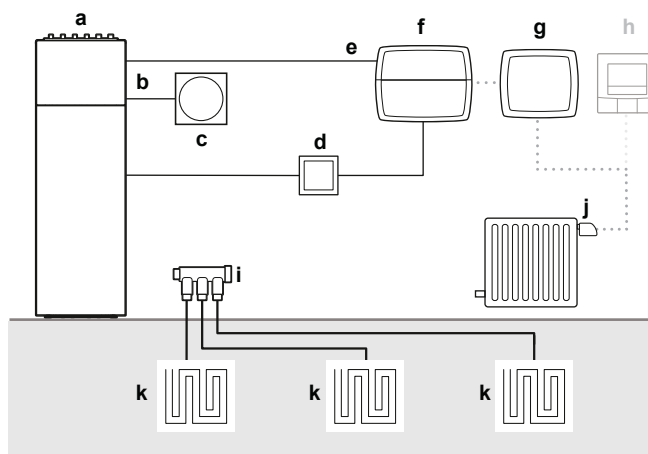

- a Daikin Altherma
- b P1/P2
- c Lidské komfortní rozhraní (BRC1HHDA)
- d Relé
- e Požadavek radiátoru
- f DHC Multi IO Box
- g DHC Access Point
- h (Volitelné) Pokojový termostat DHC — 1 nebo 2, nebo pokojový snímač DHC
- i Kolektor
- j Radiátorový termostat DHC
- k Podlahové topení



INFORMACE

Pokud je vaše jednotka Daikin Altherma reverzibilní, je **MOŽNÉ** měnit režim pouze na jednotce nebo v aplikaci ONECTA. **NENÍ** možné přepnout provozní režim přímo na příslušenství DHC.

3.2.5 Speciální použití: dvouzónové topení/chlazení se zvlhčovačem



INFORMACE

Tento speciální způsob použití je k dispozici **POUZE** v Itálii.



POZNÁMKA

- Vaše jednotka Daikin Altherma **MUSÍ** být přidána do aplikace ONECTA přes WLAN modul nebo kartuši. Tato konfigurace **NEFUNGUJE** s adaptérem LAN.
- Příslušenství DHC potřebuje k fungování bezdrátovou komunikaci. Kov může blokovat signál. **NEVKLÁDEJTE** žádné příslušenství DHC do kovové krabice.



INFORMACE

Jsou podporovány jsou následující odvlhčovače jiných výrobců:

- IT.RE* (oficiálně podporováno)
- IT.RS* (oficiálně podporováno)
- Ostatní odvlhčovače jiných výrobců. Tyto odvlhčovače **NEJSOU** oficiálně podporovány, ale ve většině případů je lze připojit. Další informace najdete v instalačním návodu soupravy pro připojení podlahového chlazení (EKRK).



POZNÁMKA

Nejdříve je **NEZBYTNÉ** upravit nastavení MMI. Viz "[6 Nastavení uživatelského rozhraní jednotky Daikin Altherma](#)" [▶ 61].

Speciální použití popsané v "3.1.4 Speciální použití: jednozónové reverzibilní s odvlhčovačem" [► 50] lze také použít s dvouzónovou konfigurací⁽¹⁾. Kvůli omezenému počtu dostupných připojení na DHC Multi IO Box nelze doplňkovou zónu ovládat pomocí DHC Multi IO Box. Pro řízení požadavku na doplňkovou zónu nainstalujte externí pokojový termostat. Při tomto použití nelze požadavek na doplňkovou zónu řídit pomocí ekosystému DHC.

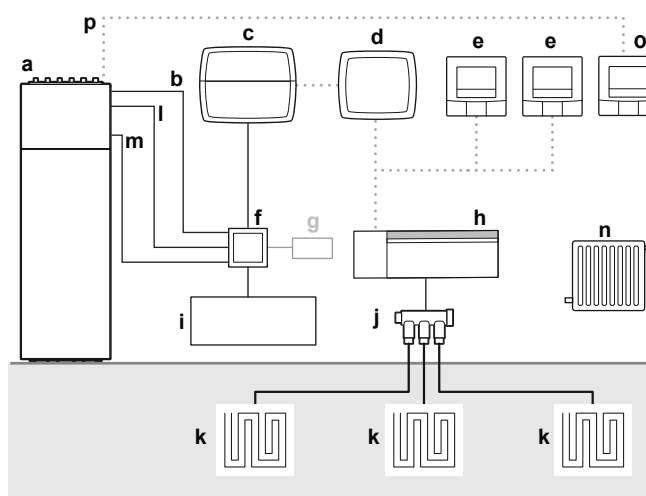

- a Daikin Altherma
- b Požadavek na podlahové topení
- c DHC Multi IO Box
- d DHC Access Point
- e Pokojový termostat DHC — 1 nebo 2, nebo pokojový snímač DHC
- f Souprava pro připojení chlazení podlahy (EKRC)
- g (Volitelné) Snímač rosení
- h Ovladač DHC Floor Heating Controller
- i Odvlhčovač
- j Kolektor
- k Podlahové topení
- l Topení/chlazení
- m Teplá užitková voda ZAPNUTO
- n Radiátor (nikoli DHC)
- o Externí termostat (nikoli DHC)
- p Požadavek radiátoru



INFORMACE

Pokud je vaše jednotka Daikin Altherma reverzibilní, je MOŽNÉ měnit režim pouze na jednotce nebo v aplikaci ONECTA. NENÍ možné přepnout provozní režim přímo na příslušenství DHC.

⁽¹⁾ Platí stejné nastavení jako pro speciální použití s jednou zónou. Další informace viz "6.3 Nastavení pro speciální použití" [► 65].

4 Připojení k jednotce Daikin Altherma

V závislosti na typu jednotky Daikin Altherma je pro připojení jednotky do ekosystému DHC vyžadováno jiné příslušenství DHC.

Jednotka	Jedna zóna	Dvě zóny
Model pouze pro vytápění	Základní IO Box DHC	
Reverzibilní model	DHC Multi IO Box	

Další informace o připojení jednotky Daikin Altherma k DHC najdete v "[9 Schéma zapojení](#)" [▶ 72].

5 Kompatibilita

Daikin Altherma 3

	Jednotka	Venkovní	Vnitřní			Kompatibilita s DHC
ASHP	Daikin Altherma 3 H HT	EPRA-D2/W1(7)	F	ETVH/X/Z-E(7)	MMI2	Ano
			ECH ₂ O	ETSH(B)/X(B)-P-E(7)		
			W	ETBH/X-D(7)		
	Daikin Altherma 3 H MT	EPRA-E	F	ETVH/X/Z-E		
			ECH ₂ O	ETSH(B)/X(B)-P-E		
			W	ETBH/X-D		
	Daikin Altherma 3 R	ERGA-EV(7)	F	EHVH/X/Z-E		
			ECH ₂ O	EHS(B)/X(B)-P-E		
			W	EHBH/X-E		
	Daikin Altherma 3 R	ERGA-D	F	EHVH/X/Z-D		
			W	EHBH/X-D		
	Daikin Altherma 3 M	EBLA-D EDLA-D	—			
	Daikin Altherma 3 R	ERLA-D	F	EBVH/X/Z-D		
			ECH ₂ O	EBSH/X-D		
W			EBBH/X-D			
Daikin Altherma 3 R	ERLA-D	F	EHFH/Z-S18D3V	EKRUDAL1		
Daikin Altherma 3 H	EPGA-DV	F	EAVH/X/Z-D	MMI		
		W	EABH/X-D			
Daikin Altherma 3 M	EBLA-E EDLA-E	—		MMI2		
Daikin Altherma M	EB/DLQ-CV3 EB/DLQ-CW1 EB/DLQ-C3V3/W1	—		EKRUCBL*		
Daikin Altherma R HT	ERR/SQ-AV1/Y1	EKHBRD-DV/Y17		—	Ne	
Daikin Altherma typ R Flex	SERHQ-BAW1	SEHVX-BAW		—		
GEO/WS	Daikin Altherma 3 GEO	—	EGSAH/X-D		MMI	Ano
	Daikin Altherma GEO		EGSQH-S18A9W		EKRUCBL*	Ne
	Daikin Altherma 3 WS		EWSAH/X-D9W		MMI	Ano
Hybridní	Daikin Altherma R hybridní	EVLQ-CV3	EHYHBH-AV32 + EHYKOMB-A		EKRUCBL*	
	Daikin Altherma H hybridní	EJHA-AV3	EHY2KOMB28/32A A		EKRUHML*	
Plyn	Daikin Altherma 3 C plyn W	—	D2CND-A		—	Ne
			D2TND-A4			

Daikin Altherma 4

	Jednotka	Venkovní	Vnitřní			Kompatibilní s DHC
ASHIP	Daikin Altherma 4 H	EPSK06~14A	F	EPVX10+14S(U)18+23A	MMI4	Ano
			ECH ₂ O	EPSX(B)10+14P30+50A		
			W	EPBX10~14A		

6 Nastavení uživatelského rozhraní jednotky Daikin Altherma

Upgrade uživatelského rozhraní Daikin Altherma (MMI)



POZNÁMKA

Aktualizujte firmware uživatelského rozhraní Daikin Altherma na nejnovější verzi.

Ovládání jednotlivých místností



POZNÁMKA

Pro dosažení uživatelsky přívětivého a efektivního ovládání po jednotlivých místnostech vyžaduje DHC, aby byla regulace teploty jednotky Daikin Altherma pro požadovanou zónu nastavena na **Externí pokojový termostat**. To umožňuje ekosystému DHC požadovat vytápění/chlazení prostoru, když místnost vyžaduje. Poté je možné regulovat teplotu v každé místnosti pomocí aplikace ONECTA a nastavit individuální cílové hodnoty nebo časové plány.

Technicky lze dosáhnout určité formy ovládání po jednotlivých místnostech nastavením regulace teploty jednotky Daikin Altherma pro požadovanou zónu na **Výstupní voda** a použitím samostatných pokojových termostatů pro regulaci průtoku v každé místnosti. Toto řešení však může vést k situacím, kdy jednotka Daikin Altherma vyrábí teplo/chlad, i když o něj v žádné místnosti není požadavek. Naopak může nastat, že jednotka Daikin Altherma nevytváří vytápění/chlazení prostoru, i když některé místnosti mají požadavek. Všimněte si, že tradiční pokojové termostaty také nelze integrovat do aplikace ONECTA.

6.1 Nastavení pro jednu zónu

Daikin Altherma 3

Položka nabídky	Režim	Popis	Hodnota
Hlavní zóna > Ovládání	POUZE režim instalačního technika	Toto nastavení definuje, že hlavní zóna bude aktivována pro přípravu vody pro prostorové vytápění/chlazení na základě vstupu ext. RT kontakt(ů).	Externí pokojový termostat
Hlavní zóna > Typ ext. termostatu		Toto nastavení konfiguruje kontakt externího pokojového termostatu pro hlavní zónu (nizkoteplotní zářiče) jako jeden požadavek na teplo.	1 kontakt

Daikin Altherma 4

Položka nabídky	Režim	Popis	Hodnota
[1.12] Hlavní zóna > Ovládání	POUZE režim instalačního technika	Toto nastavení definuje, že hlavní zóna bude aktivována pro přípravu vody pro prostorové vytápění/chlazení na základě vstupu ext. RT kontakt(ů).	Externí pokojový termostat
[1.13] Hlavní zóna > Externí pokojový termostat > Vstupní zdroj		Toto nastavení určuje vstupní zdroj externího pokojového termostatu pro hlavní zónu.	Hardware
[1.13] Hlavní zóna > Externí pokojový termostat > Typ připojení		Toto nastavení konfiguruje kontakt externího pokojového termostatu pro hlavní zónu (nizkoteplotní zářiče) jako jeden požadavek na teplo.	Jeden kontakt

6.2 Nastavení pro dvě zóny

Dvouzónový systém bez pokojového termostatu — Daikin Altherma 3

Položka nabídky	Režim	Popis	Hodnota
Hlavní zóna > Ovládání	POUZE režim instalačního technika	Toto nastavení definuje, že hlavní zóna bude aktivována pro přípravu vody pro prostorové vytápění/chlazení na základě vstupu ext. RT kontakt(ů).	Externí pokojový termostat
Hlavní zóna > Typ ext. termostatu		Toto nastavení konfiguruje kontakt externího pokojového termostatu pro hlavní zónu (nizkoteplotní zářiče) jako jeden požadavek na teplo.	1 kontakt
Doplňková zóna > Ovládání		Toto nastavení definuje, že přídatná zóna bude aktivována pro přípravu vody pro prostorové vytápění/chlazení na základě vstupu ext. RT kontakt(ů).	Externí pokojový termostat
Doplňková zóna > Typ ext. termostatu		Toto nastavení konfiguruje kontakt externího pokojového termostatu pro přídatnou zónu (vysokoteplotní zářiče) jako jeden požadavek na teplo.	1 kontakt

Dvouzónový systém s pokojovým termostatem — Daikin Altherma 3

Položka nabídky	Režim	Popis	Hodnota
Hlavní zóna > Ovládání	POUZE režim instalačního technika	Toto nastavení definuje, že pokojová teplota je regulována pomocí specializovaného rozhraní Human Comfort Interface (BRC1HHDA, které se používá jako pokojový termostat).	Pokojový termostat
Doplňková zóna > Ovládání		Toto nastavení definuje, že přídatná zóna bude aktivována pro přípravu vody pro prostorové vytápění/ chlazení na základě vstupu ext. RT kontakt(ů).	Externí pokojový termostat
Doplňková zóna > Typ ext. termostatu		Toto nastavení konfiguruje kontakt externího pokojového termostatu pro přídatnou zónu (vysokoteplotní zářiče) jako jeden požadavek na teplo.	1 kontakt

Dvouzónový systém bez pokojového termostatu — Daikin Altherma 4

Položka nabídky	Režim	Popis	Hodnota
[1.12] Hlavní zóna > Ovládání	POUZE režim instalačního technika	Toto nastavení definuje, že hlavní zóna bude aktivována pro přípravu vody pro prostorové vytápění/chlazení na základě vstupu ext. RT kontakt(ů).	Externí pokojový termostat
[1.13] Hlavní zóna > Externí pokojový termostat > Vstupní zdroj		Toto nastavení určuje vstupní zdroj externího pokojového termostatu pro hlavní zónu.	Hardware
[1.13] Hlavní zóna > Externí pokojový termostat > Typ připojení		Toto nastavení konfiguruje kontakt externího pokojového termostatu pro hlavní zónu (nizkoteplotní zářiče) jako jeden požadavek na teplo.	Jeden kontakt
[2.12] Doplnková zóna > Ovládání		Toto nastavení definuje, že přídatná zóna bude aktivována pro přípravu vody pro prostorové vytápění/chlazení na základě vstupu ext. RT kontakt(ů).	Externí pokojový termostat
[2.13] Doplnková zóna > Externí pokojový termostat > Vstupní zdroj		Toto nastavení určuje zdroj vstupu externího pokojového termostatu pro doplňkovou zónu.	Hardware
[2.13] Doplnková zóna > Externí pokojový termostat > Typ připojení		Toto nastavení konfiguruje kontakt externího pokojového termostatu pro přídatnou zónu (vysokoteplotní zářiče) jako jeden požadavek na teplo.	Jeden kontakt

Dvouzónový systém s pokojovým termostatem — Daikin Altherma 4

Položka nabídky	Režim	Popis	Hodnota
[1.12] Hlavní zóna > Ovládání	POUZE režim instalačního technika	Toto nastavení definuje, že pokojová teplota je regulována pomocí specializovaného rozhraní Human Comfort Interface (BRC1HHDA, které se používá jako pokojový termostat).	Pokojový termostat
[2.12] Doplnková zóna > Ovládání		Toto nastavení definuje, že přídatná zóna bude aktivována pro přípravu vody pro prostorové vytápění/ chlazení na základě vstupu ext. RT kontakt(ů).	Externí pokojový termostat
[2.13] Doplnková zóna > Externí pokojový termostat > Vstupní zdroj		Toto nastavení určuje zdroj vstupu externího pokojového termostatu pro doplňkovou zónu.	Hardware
[2.13] Doplnková zóna > Externí pokojový termostat > Typ připojení		Toto nastavení konfiguruje kontakt externího pokojového termostatu pro přídatnou zónu (vysokoteplotní zářiče) jako jeden požadavek na teplo.	Jeden kontakt

6.3 Nastavení pro speciální použití

Daikin Altherma 3

Položka nabídky	Režim	Popis	Hodnota
Daikin Home Controls > Aktivovat Daikin Home Controls	POUZE režim instalačního technika	Toto nastavení určuje viditelnost nastavení souvisejících se speciálními způsoby použití. ^(a)	Ano
Položka nabídky (Daikin Home Controls > Odstraňovač vlhkosti > ...)	Režim	Popis	Hodnota
Je nainstalován odstraňovač vlhkosti	POUZE režim instalačního technika	Toto nastavení určuje přítomnost zvlhčovače v systému. ^(b)	Ano
Je nainstalován snímač rosení		Toto nastavení určuje přítomnost a typ externího snímače rosy připojeného k sadě přípojky podlahového chlazení (EKRK). Platí pouze pro Omezení vlhkosti 2 .	<ul style="list-style-type: none"> ▪ Ne (v případě RS*) ▪ Normálně otevřeno ▪ Normálně zavřeno (v případě RE*)

Položka nabídky	Režim	Popis	Hodnota
Omezení vlhkosti 1	Uživatelský režim	Po dosažení této úrovně relativní vlhkosti se aktivuje odvlhčovač.	<ul style="list-style-type: none"> Rozsah: 40 - 80% Výchozí: 55%
Omezení vlhkosti 2	POUZE režim instalačního technika	Při dosažení této úrovně relativní vlhkosti se podlahové chlazení zastaví. ^(c)	<ul style="list-style-type: none"> Rozsah: 41 - 80% Výchozí: 70%

^(a) Toto nastavení určuje pouze viditelnost ostatních nastavení týkajících se speciálních způsobů použití. Vypnutím tohoto nastavení nedojde k vypnutí Daikin Home Controls.

^(b) V případě speciálního způsobu použití bez zvlhčovače toto nastavení určuje pouze, zda se speciální použití používá. I když tento konkrétní speciální způsob použití nevyužívá zvlhčovač, toto nastavení musí být stále nastaveno na **Ano**.

^(c) Tuto hranici vlhkosti lze nastavit na zvlhčovači (v případě zvlhčovače typu IT.RE* od jiného výrobce). Při použití snímače vlhkosti jiného výrobce musí být hranice nastavena tak, aby snímač spustil v požadovaném čase. V obou těchto případech lze toto nastavení ignorovat. Typ snímače lze stále nastavit pomocí položky menu **Je nainstalován snímač rosení**.

Daikin Altherma 4

Položka nabídky	Režim	Popis	Hodnota
[8.5.1] Připojitelnost > Daikin Home Controls > Aktivovat Daikin Home Controls	Uživatelský režim	Toto nastavení určuje viditelnost nastavení souvisejících se speciálními způsoby použití. ^(a)	Ano
[8.5.2] Je nainstalován odstraňovač vlhkosti		Toto nastavení určuje přítomnost zvlhčovače v systému. ^(b)	Ano
[8.5.3] Je nainstalován snímač rosení		Toto nastavení určuje přítomnost a typ externího snímače rosy připojeného k sadě přípojky podlahového chlazení (EKRK). Platí pouze pro Omezení vlhkosti 2 .	<ul style="list-style-type: none"> Ne (v případě RS*) Normálně otevřeno Normálně zavřeno (v případě RE*)
[8.5.4] Omezení vlhkosti 1		Po dosažení této úrovně relativní vlhkosti se aktivuje odvlhčovač.	<ul style="list-style-type: none"> Rozsah: 40 - 80% Výchozí: 55%
[8.5.5] Omezení vlhkosti 2		Při dosažení této úrovně relativní vlhkosti se podlahové chlazení zastaví. ^(c)	<ul style="list-style-type: none"> Rozsah: 41 - 80% Výchozí: 70%

^(a) Toto nastavení určuje pouze viditelnost ostatních nastavení týkajících se speciálních způsobů použití. Vypnutím tohoto nastavení nedojde k vypnutí Daikin Home Controls.

^(b) V případě speciálního způsobu použití bez zvlhčovače toto nastavení určuje pouze, zda se speciální použití používá. I když tento konkrétní speciální způsob použití nevyužívá zvlhčovač, toto nastavení musí být stále nastaveno na **Ano**.

^(c) Tuto hranici vlhkosti lze nastavit na zvlhčovači (v případě zvlhčovače typu IT.RE* od jiného výrobce). Při použití snímače vlhkosti jiného výrobce musí být hranice nastavena tak, aby snímač spustil v požadovaném čase. V obou těchto případech lze toto nastavení ignorovat. Typ snímače lze stále nastavit pomocí položky menu **Je nainstalován snímač rosení**.

7 Aktualizace firmwaru

Aby bylo vaše příslušenství a podporovaná zařízení DHC stále aktuální a abyste mohli využívat celou řadu funkcí, cloud ONECTA automaticky aktualizuje software zařízení (firmware) součástí.

Příslušenství DHC se zpravidla aktualizuje na pozadí prostřednictvím rádiového spojení. Vaše příslušenství DHC zůstane během aktualizace aktivní.

8 Odstraňování problémů

8.1 Resetování továrních nastavení

Je možné obnovit tovární nastavení vašeho příslušenství DHC a také celé vaší instalace.

- **Resetování příslušenství DHC:** obnoví se pouze tovární nastavení příslušenství DHC. Celá instalace NEBUDE odstraněna.
- **Resetování a odstranění celé instalace:** bude odstraněna celá instalace. Aby bylo možné znovu připojit individuální příslušenství DHC, je třeba obnovit jejich tovární nastavení.

8.1.1 Pokyny pro resetování a odstranění celé instalace



INFORMACE

Během resetování musí být DHC Access Point připojen ke cloudu, aby bylo možné odstranit všechna data. To znamená, že síťový kabel MUSÍ být během procesu zapojený a LED MUSÍ svítit modře.

Chcete-li obnovit tovární nastavení celé instalace, je třeba DHC Access Point resetovat dvakrát za sebou během 5 minut:

- 1 Resetujte DHC Access Point. Viz "[8.1.2 Pokyny pro resetování DHC Access Point](#)" [▶ 68].
- 2 Počkejte alespoň 10 sekund, dokud se LED nezačne svítit modře.
- 3 Ihned poté proveďte reset podruhé.

Výsledek: Po druhém restartu je váš systém resetován.

DHC Access Point je stále zobrazen

Pokud je DHC Access Point v aplikaci po resetování stále zobrazen (stav offline), musíte jej odstranit ručně:

- 1 Klikněte na symbol plus (+).
- 2 Vyberte možnost nabídky **Přidat Daikin Home Controls**.
- 3 Zkontrolujte, zda je váš DHC Access Point v seznamu.
- 4 Vyberte možnost **Odebrat**.

Výsledek: Váš DHC Access Point je odebrán z aplikace.

8.1.2 Pokyny pro resetování DHC Access Point

- 1 Odpojte DHC Access Point od zdroje napájení vytažením síťového adaptéru.
- 2 Stiskněte systémové tlačítko a současně znovu zapojte síťový adaptér, dokud LED nezačne blikat oranžově.
- 3 Uvolněte systémové tlačítko.
- 4 Pokud se LED rozsvítí červeně, zkuste to znovu. Pro dokončení postupu uvolněte systémové tlačítko.
- 5 Dokončete postup uvolněním systémového tlačítka.

8.1.3 Pokyny pro resetování radiátorového termostatu DHC

- 1 Otevřete přihrádku na baterie jejím stažením směrem dolů.

- 2 Vyjměte baterii.
- 3 Znovu vložte baterii a zároveň znovu dlouze stiskněte systémové tlačítko, dokud LED nezačne rychle blikat oranžově.
- 4 Uvolněte systémové tlačítko.
- 5 Znovu dlouze stiskněte systémové tlačítko dokud LED nezačne svítit zeleně.
- 6 Dokončete postup uvolněním systémového tlačítka.

8.1.4 Pokyny pro resetování radiátorového termostatu DHC (UK)

- 1 Otevřete přihrádku na baterie zatažením krytu dozadu a poté dolů.
- 2 Vyjměte baterie.
- 3 Znovu vložte baterie a současně dlouze stiskněte systémové tlačítko, dokud LED nezačne rychle oranžově blikat.
- 4 Uvolněte systémové tlačítko.
- 5 Znovu dlouze stiskněte systémové tlačítko dokud LED nezačne svítit zeleně.
- 6 Dokončete postup uvolněním systémového tlačítka.

8.1.5 Pokyny pro resetování pokojového snímače DHC

- 1 Uchopte elektronickou jednotku za boční strany a vytáhněte ji z rámečku.
- 2 Vyjměte baterii.
- 3 Znovu vložte baterii a zároveň znovu dlouze stiskněte systémové tlačítko, dokud LED nezačne rychle blikat oranžově.
- 4 Uvolněte systémové tlačítko.
- 5 Znovu dlouze stiskněte systémové tlačítko dokud LED nezačne svítit zeleně.
- 6 Dokončete postup uvolněním systémového tlačítka.

8.1.6 Pokyny pro resetování pokojového termostatu DHC — 1

- 1 Uchopte boční strany elektronické jednotky a vytáhněte ji z nástěnné montážní desky.
- 2 Vyjměte baterii.
- 3 Znovu vložte baterii a zároveň znovu dlouze stiskněte systémové tlačítko, dokud LED nezačne rychle blikat oranžově.
- 4 Uvolněte systémové tlačítko.
- 5 Znovu dlouze stiskněte systémové tlačítko dokud LED nezačne svítit zeleně.
- 6 Dokončete postup uvolněním systémového tlačítka.

8.1.7 Pokyny pro resetování radiátorového termostatu DHC— 2

- 1 Uchopte elektronickou jednotku za boční strany a vytáhněte ji z rámečku.
- 2 Vyjměte baterii.
- 3 Znovu vložte baterii a zároveň znovu dlouze stiskněte systémové tlačítko, dokud LED nezačne rychle blikat oranžově.
- 4 Uvolněte systémové tlačítko.
- 5 Znovu dlouze stiskněte systémové tlačítko dokud LED nezačne svítit zeleně.
- 6 Dokončete postup uvolněním systémového tlačítka.

8.1.8 Pokyny pro resetování základního IO Box DHC

- 1 Dlouze stiskněte systémové tlačítko, dokud LED nezačne rychle oranžově blikat.
- 2 Uvolněte systémové tlačítko.
- 3 Znovu dlouze stiskněte systémové tlačítko dokud LED nezačne svítit zeleně.
- 4 Dokončete postup uvolněním systémového tlačítka.

8.1.9 Pokyny pro resetování regulátoru podlahového vytápění DHC — 6 zón

- 1 Dlouze stiskněte systémové tlačítko, dokud LED nezačne rychle oranžově blikat.
- 2 Uvolněte systémové tlačítko.
- 3 Znovu dlouze stiskněte systémové tlačítko dokud LED nezačne svítit zeleně.
- 4 Dokončete postup uvolněním systémového tlačítka.

8.1.10 Pokyny pro resetování DHC Multi IO Box

- 1 Dlouze stiskněte systémové tlačítko, dokud LED nezačne rychle oranžově blikat.
- 2 Uvolněte systémové tlačítko.
- 3 Znovu dlouze stiskněte systémové tlačítko dokud LED nezačne svítit zeleně.
- 4 Dokončete postup uvolněním systémového tlačítka.

8.2 Nedostupné příslušenství



INFORMACE

Doporučujeme umístit příslušenství blízko DHC Access Point při jeho přidávání v aplikaci ONECTA.

Pokud se některé z příslušenství zdánlivě nereaguje na změny nastavení, ale stále vidíte upozornění v aplikaci ONECTA, příslušenství může být nedostupné. Když k tomu dojde, příslušenství se v aplikaci ONECTA také zobrazí jako nedostupné.

Příklad: Vidíte, že cílová nastavená hodnota nebo režim provozu na termostatu DHC Access Point neodpovídá tomu, co je zobrazeno v aplikaci ONECTA.

Tato situace může znamenat problém v komunikaci mezi příslušenstvím. Ve většině případů nelze dotčené příslušenství kontaktovat pomocí DHC Access Point. Je možné, že se příslušenství stane nedostupným až po umístění na určené místo. Pro vyřešení tohoto problému postupujte podle následujících kroků v uvedeném pořadí:

- 1 Na místě ověřte, že všechna příslušenství DHC jsou od sebe fyzicky vzdálena alespoň 50 cm.
- 2 Pokud se v blízkosti nacházejí kovové předměty, kryty nebo jiná zařízení vysílající rádiový signál, která mohou rušit komunikaci příslušenství DHC, zkuste je přesunout mimo komunikační trasu mezi příslušenstvím a DHC Access Point. Montáž nedostupného příslušenství DHC na zeď může zlepšit spojení díky orientaci antén.
- 3 Použijte RF analyzátor EQ3-RFA a ověřte, zda je bezdrátový signál DHC Access Point dostatečně silný (viz "[RF analyzátor](#)" [▶ 6]). Použijte druhý RF analyzátor k kontrole síly signálu v blízkosti druhého příslušenství. Pokud je signál jen

mírně slabý, zkuste znovu postup popsany v bodu 2. Pokud to problém nevyřeší a signál je stále příliš slabý, postupujte podle bodu 4.

- 4 Přidejte zásuvkový spínač a elektroměr (HmIP-PSM) do aplikace ONECTA pro rozšíření dosahu bezdrátové sítě DHC (viz "1.4 O podporovaných zařízeních" [▶ 10]). Postupujte podle běžného postupu pro přidání příslušenství popsaného v "2.3.1 Jak přidat příslušenství DHC do aplikace ONECTA" [▶ 29]. Poté umístěte HmIP-PSM mezi DHC Access Point a požadované místo nedostupného příslušenství. V aplikaci ONECTA aktivujte funkci rozšíření dosahu. Jakmile funkci rozšíření RF dosahu aktivujete, síla signálu by se měla zlepšit.

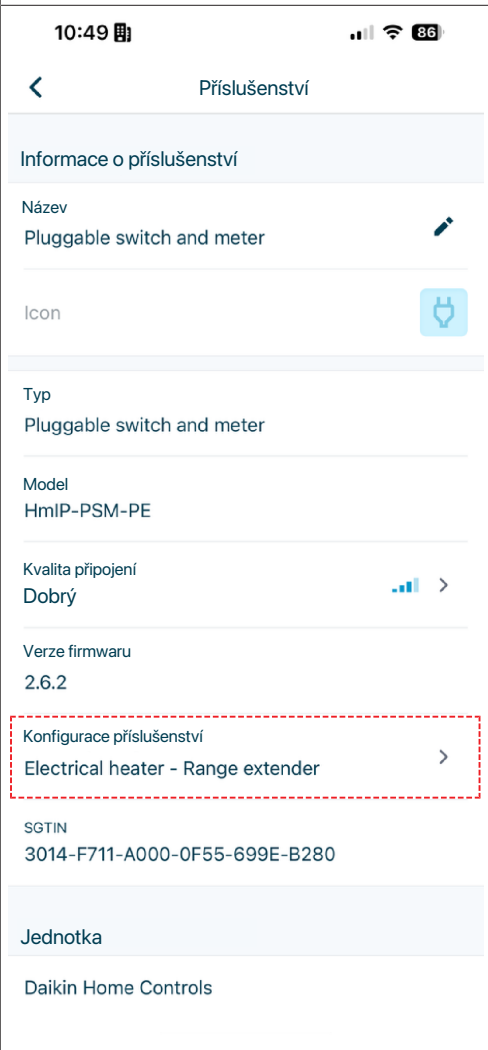
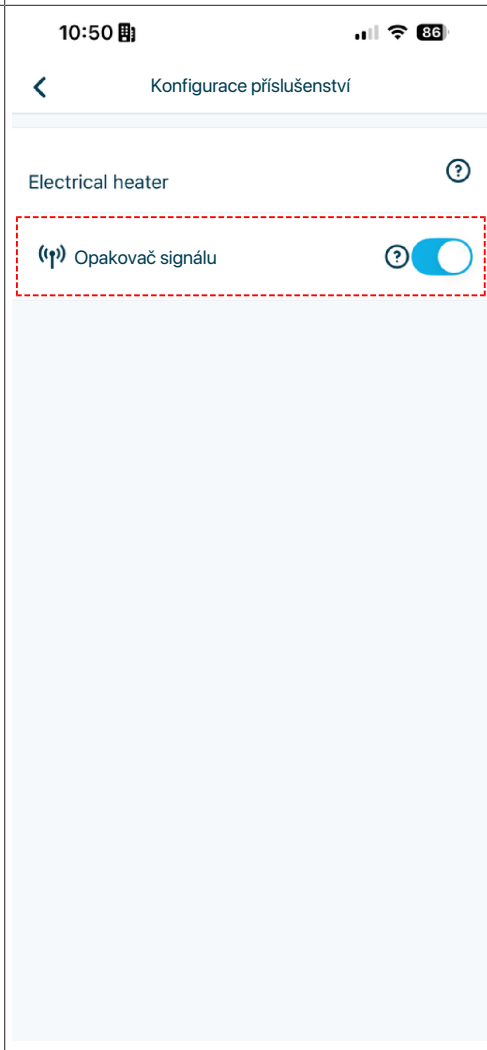
Nabídka nastavení HmIP-PSM	Funkce rozšíření dosahu
 <p>10:49</p> <p>Příslušenství</p> <p>Informace o příslušenství</p> <p>Název Pluggable switch and meter</p> <p>Icon</p> <p>Typ Pluggable switch and meter</p> <p>Model HmIP-PSM-PE</p> <p>Kvalita připojení Dobry</p> <p>Verze firmwaru 2.6.2</p> <p>Konfigurace příslušenství Electrical heater - Range extender</p> <p>SGTIN 3014-F711-A000-0F55-699E-B280</p> <p>Jednotka Daikin Home Controls</p>	 <p>10:50</p> <p>Konfigurace příslušenství</p> <p>Electrical heater</p> <p>Opakovač signálu</p>



INFORMACE

Aby nedocházelo k problémům s komunikací, nenastavujte více než 2 HmIP-PSM jako rozšíření dosahu.

9 Schéma zapojení

9.1 Základní IO Box DHC

Poznámky, jež je třeba projít před spuštěním jednotky

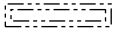
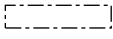
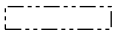
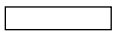
Angličtina	Překlad
X*M	Místní svorka pro připojení střídavého proudu
-----	Uzemnění
①	Několik možností zapojení
	Volitelné vybavení
	Není v rozváděcí skříňce
	Zapojení závisí na modelu
	DPS

POZNÁMKY:

- 1 Příslušné jednotky viz "[5 Kompatibilita](#)" [[▶ 59](#)].

VYSVĚTLIVKY:

A2P	Deska s plošnými spoji (základní IO Box DHC)
X*M	Svorkový pásek
See note ***	Viz poznámku ***
Thermostat Main A	Hlavní termostat A
Only for add zone	Pouze pro doplňkovou zónu
Only for ***	Pouze pro ***
Only for Control box	Pouze pro řídicí jednotku
OUT*	VÝSTUP*
BASIC IO BOX (TRV Only)	ZÁKLADNÍ IO BOX (pouze TRV)

Podlahové topení nebo kombinace podlahového topení a radiátoru — Daikin Altherma 3

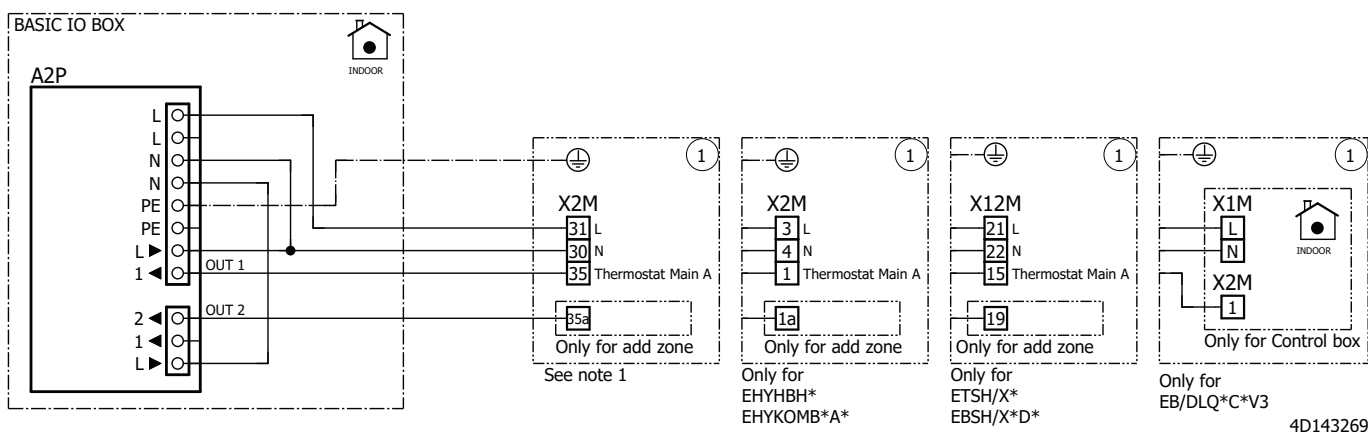

4D143269

Podlahové topení nebo kombinace podlahového topení a radiátoru — Daikin Altherma 4

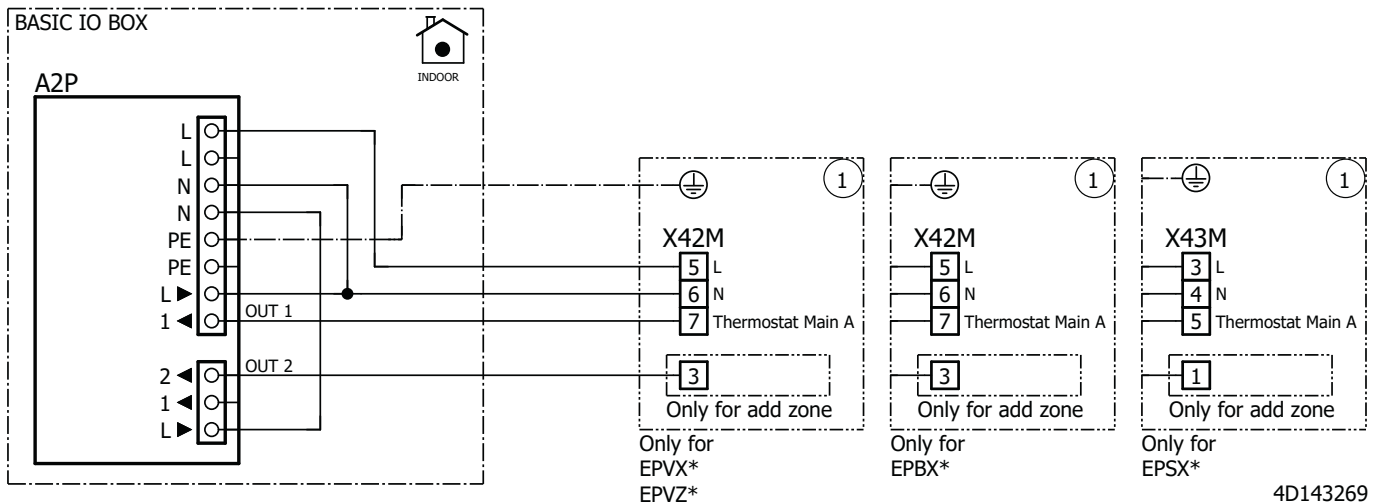

Pouze radiátor — Daikin Altherma 3

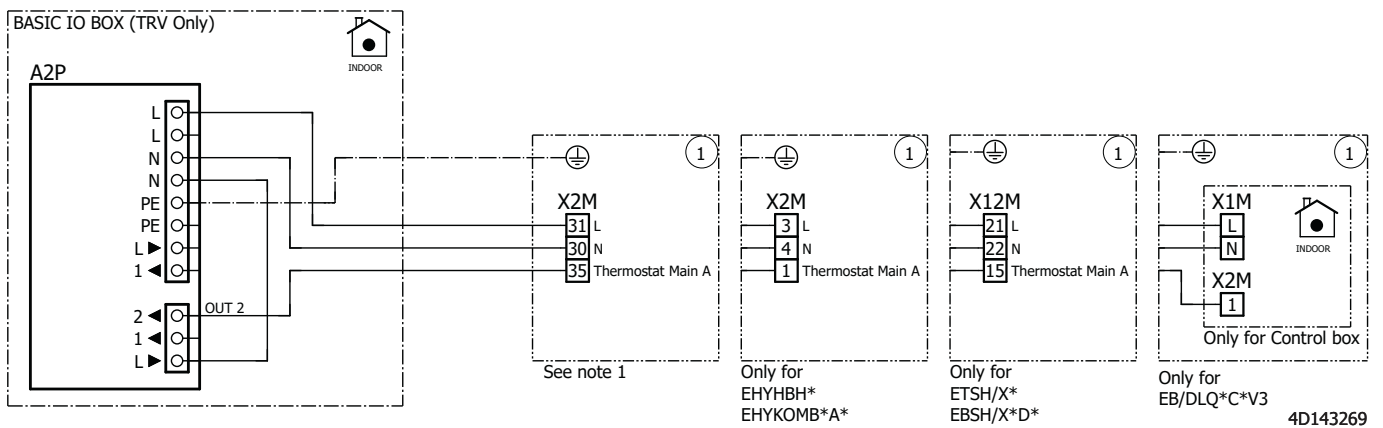

Pouze radiátor — Daikin Altherma 4

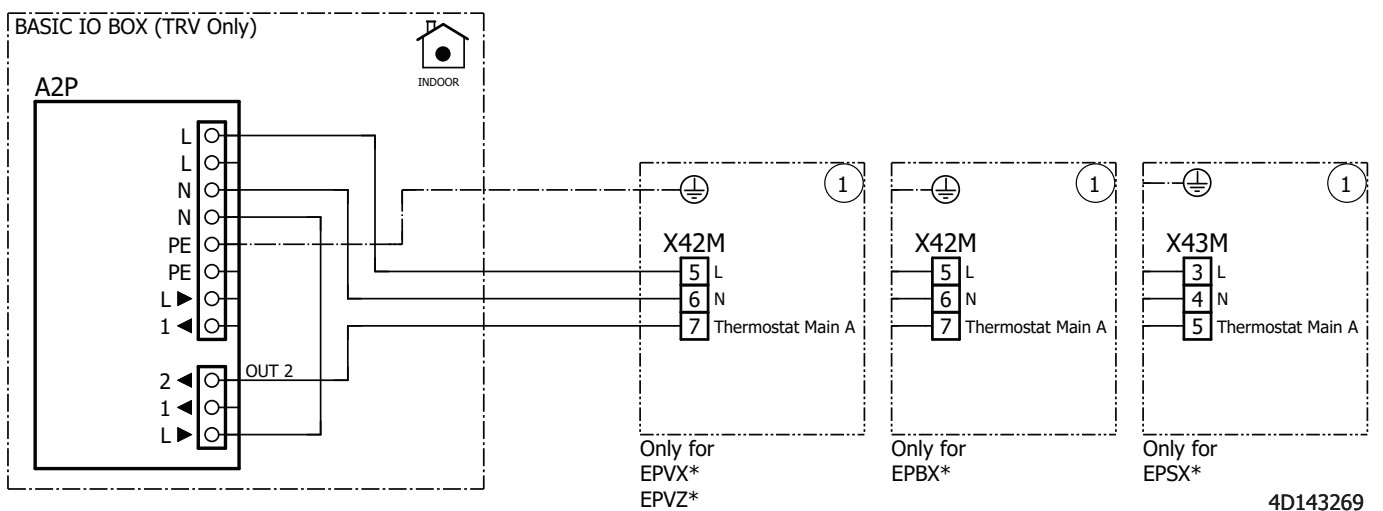

9.2 DHC Multi IO Box

Poznámky, jež je třeba projít před spuštěním jednotky

Angličtina	Překlad
X*M	Místní svorka pro připojení střídavého proudu
-----	Uzemnění
①	Několik možností zapojení
	Volitelné vybavení
	Není v rozváděcí skřínce
	Zapojení závisí na modelu
	DPS

POZNÁMKY:

1 Příslušné jednotky viz "5 Kompatibilita" [▶ 59].

VYSVĚTLIVKY:

A2P	Deska s plošnými spoji (DHC Multi IO Box)
K1A	Vysokonapěťové relé
X*M	Svorkový pásek
See note ***	Viz poznámku ***
Thermostat Main A	Hlavní termostat A
Only for add zone	Pouze pro doplňkovou zónu
Only for ***	Pouze pro ***
Only for Control box	Pouze pro řídicí jednotku
Cooling (K*R)	Chlazení (K*R)
MULTI IO BOX (TRV Only)	MULTI IO BOX (pouze TRV)

Podlahové topení nebo kombinace podlahového topení a radiátoru — Daikin Altherma 3

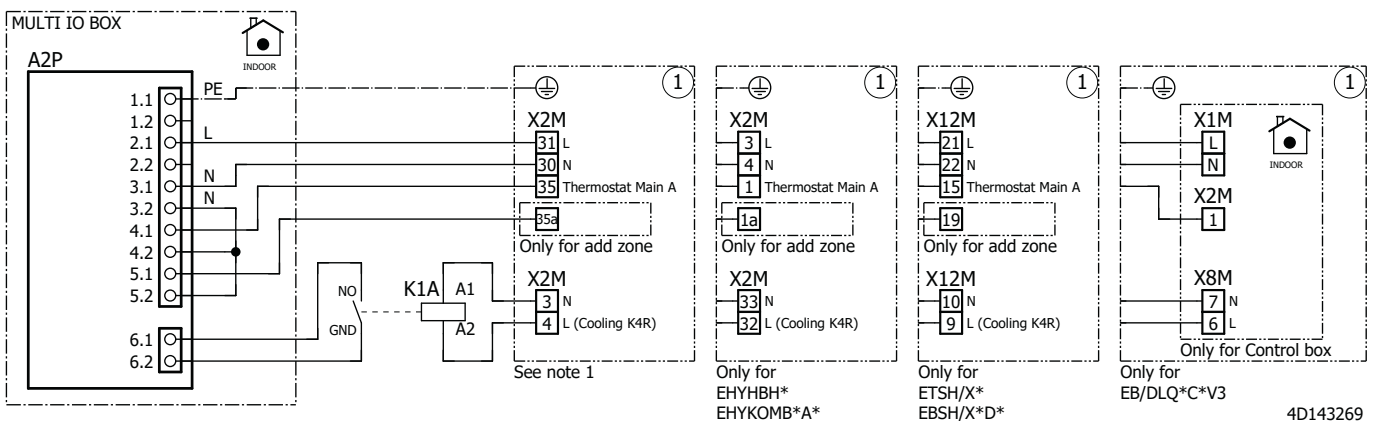

4D143269

Podlahové topení nebo kombinace podlahového topení a radiátoru — Daikin Altherma 4

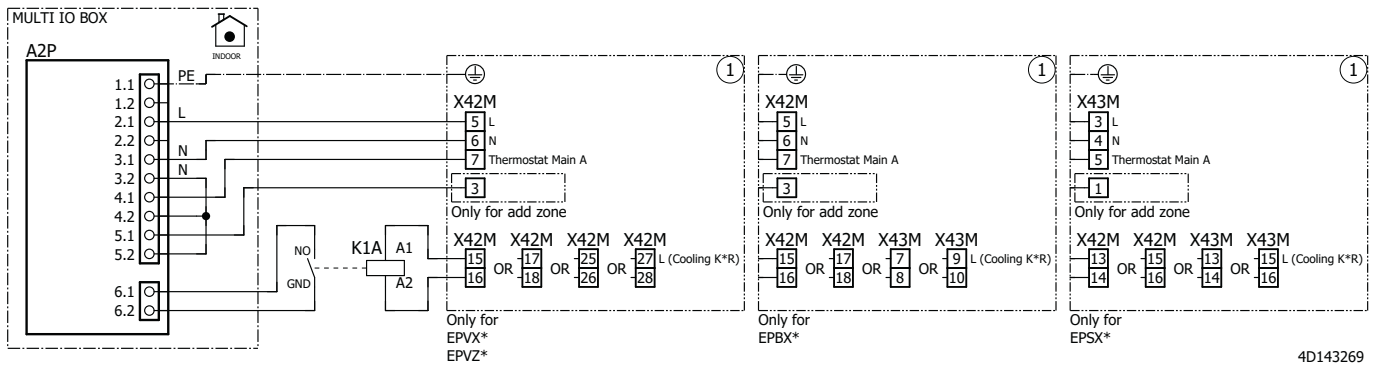

INFORMACE

Při připojení ke svorkám X42M nebo X43M na vnitřní jednotce můžete zvolit, které kolíky svorek použijete. Vzhledem k tomu, že se jedná o připojení PoLe IO, musíte uživatelskému rozhraní na vnitřní jednotce zadat, které kolíky svorek jste použili, aby odpovídaly rozložení vašeho systému. Další informace najdete v referenční příručce k instalaci jednotky Daikin Altherma.

Pouze radiátor — Daikin Altherma 3

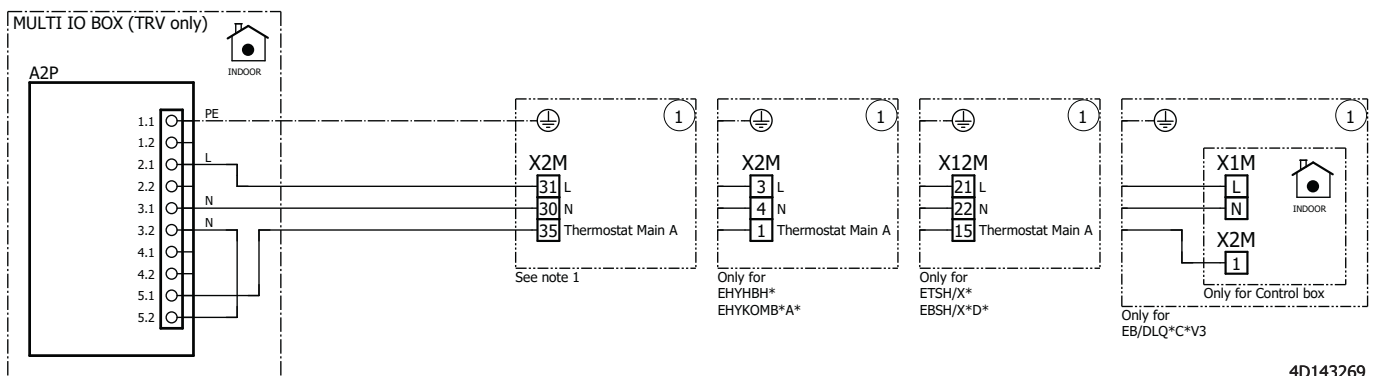

Pouze radiátor — Daikin Altherma 4

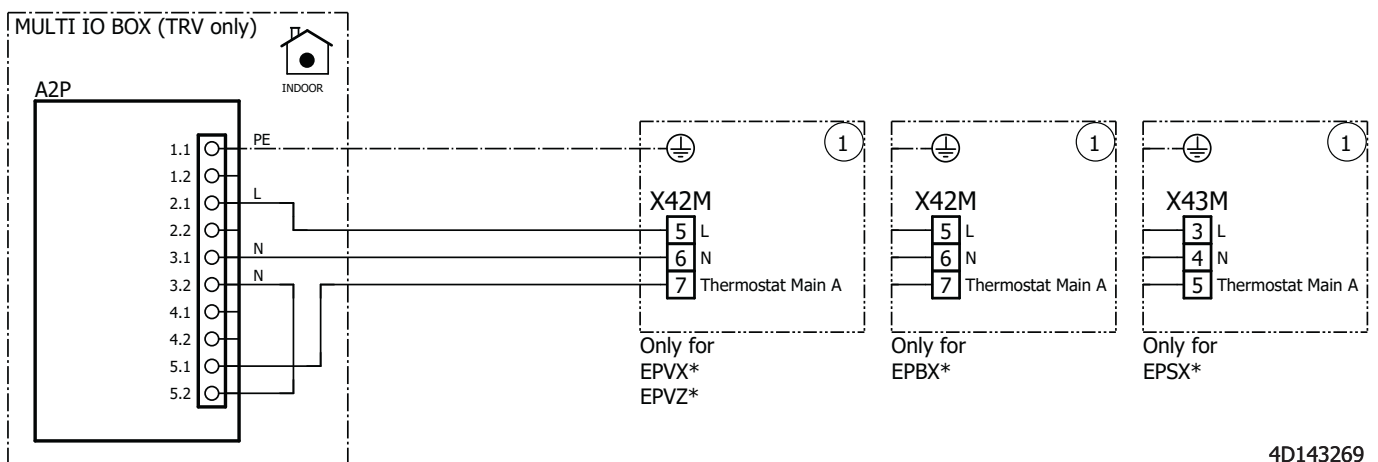

9.3 DHC Multi IO Box s EKRK

Poznámky, jež je třeba projít před spuštěním jednotky

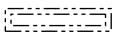
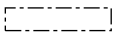
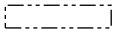
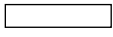
Angličtina	Překlad
X*M	Místní svorka pro připojení střídavého proudu
-----	Uzemnění
①	Několik možností zapojení
	Volitelné vybavení
	Není v rozváděcí skřínce
	Zapojení závisí na modelu
	DPS

POZNÁMKY:

- 1 Nakonfigurujte jako vstup pro sezónu bez invertní logiky.
- 2 Nakonfigurujte jako vstup léčby bez invertní logiky.

VYSVĚTLIVKY:

A1P		Deska s plošnými spoji (sada pro připojení podlahového chlazení)
A2P		Deska plošných spojů (DHC Multi IO Box)
J*		Konektor
M1P		Čerpadlo
M1S		2cestný ventil pro odvlhčovač
S1TDP	*	Snímač rosení (ZAPNUTO/VYPNUTO)
X*M		Svorkovnice (hydro)
	* =	Volitelné příslušenství
Indoor Altherma unit		Vnitřní jednotka Altherma
Indoor dehumidifier		Vnitřní odvlhčovač
Only for ***		Pouze pro ***
NC valve		Ventil normálně zavřený
Pump		Čerpadlo
Pump output		Výstup čerpadla
Max. load		Max. zatížení
4 A (inrush) - 230 V AC		4 A (nárázový) – 230 V AC
1 A (continuous)		1 A (nepřetržitý)

Speciální použití: jednozónové reverzibilní s odvlhčovačem**Daikin Altherma 3**

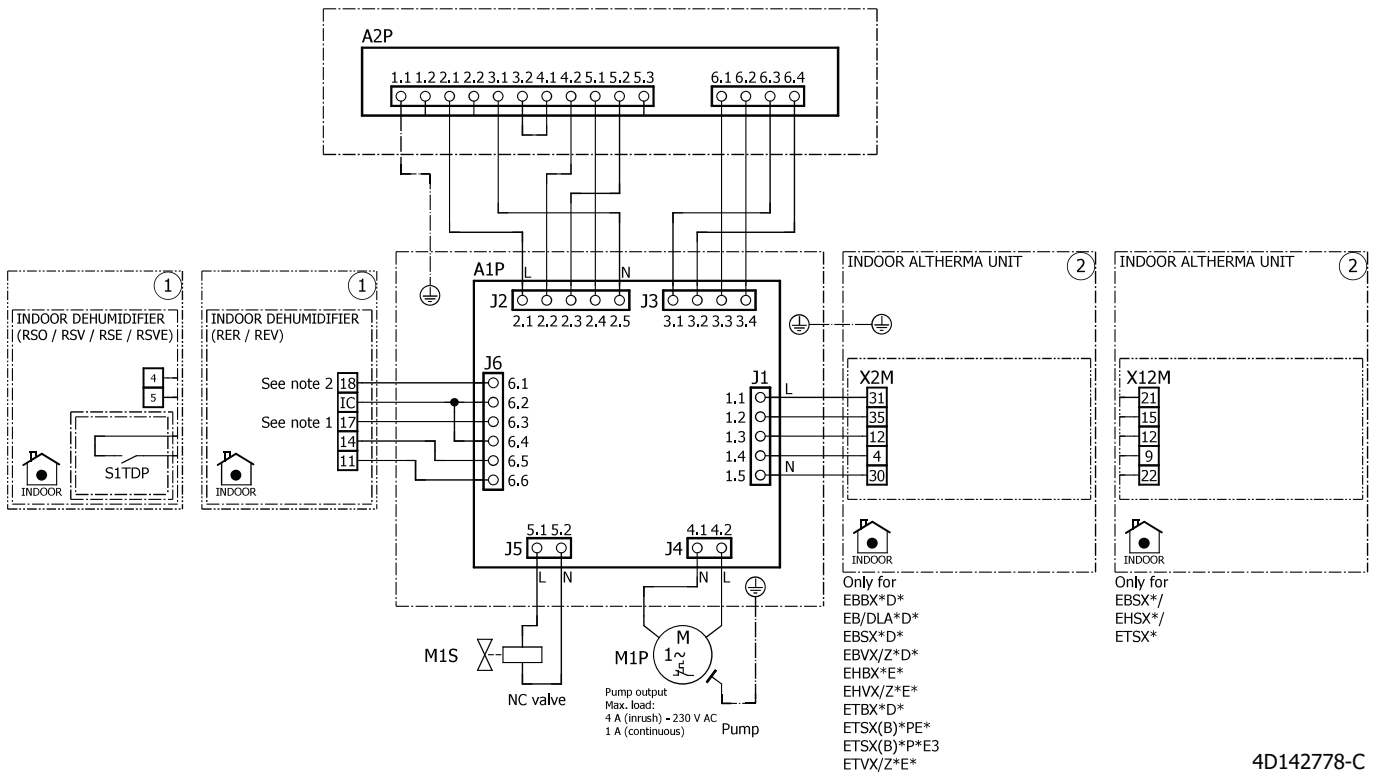

4D142778-C

Daikin Altherma 4

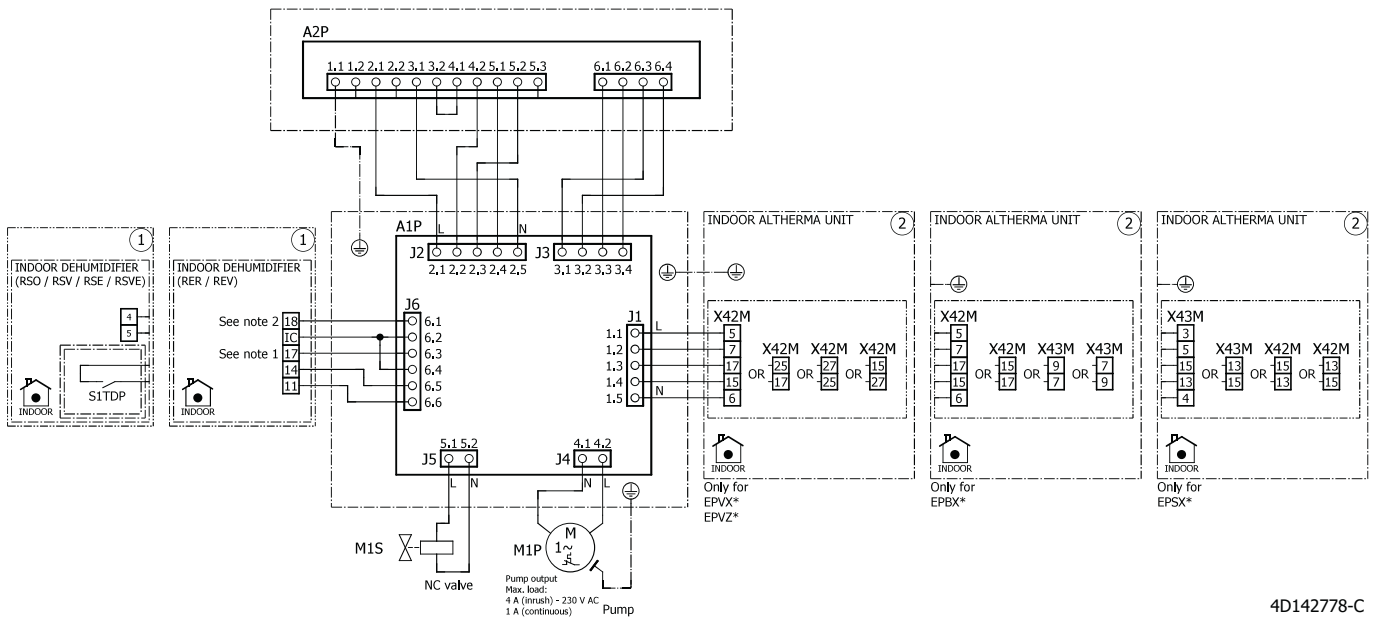

4D142778-C

10 Příloha

10.1 Pokyny pro instalaci ovladače podlahového topení DHC

10.1.1 Základní požadavky

Požadavky na jednotku stále platí a je třeba je zvážit se všemi zavřenými ventily:

- Platí stále minimální objem vody?
- Platí stále minimální průtok?

Tyto požadavky je třeba nejprve zkontrolovat, pokud chcete rozšířit stávající instalaci o podporu DHC.

Obtokový ventil je povinný, pokud se uvažuje o použití ovladače podlahového topení DHC. Doporučené umístění obtokového ventilu je blízko rozdělovače.

10.1.2 O více zónách

Ovladač DHC Floor Heating Controller poskytuje výstupy pro ovládání až 9 akčních členů ventilů, rozdělených do 6 zón vytápění ("HZ"). Zóny vytápění, ke kterým patří svorky pro připojení akčních členů ventilů, jsou označeny přímo na ovladači.¹



INFORMACE

I když má HZ2, HZ4 a HZ6 vždy 2 konektory pro ventily vytápění, doporučujeme připojit do každé zóny vytápění pouze 1 ventil.

Pomocí aplikace ONECTA můžete tyto zóny vytápění přiřadit místnostem. V případě podlahového topení je v každé místnosti potřeba pokojový termostat DHC pro sledování teploty a nastavení cílové hodnoty. Můžete přiřadit více propojených zón vytápění do jedné místnosti, avšak všechny propojené zóny vytápění je nutné přiřadit k místnosti.

Pokud pokojový termostat DHC zaznamená požadavek na vytápění, odešle požadovanou cílovou nastavenou hodnotu a aktuální teplotu ovladače DHC Floor Heating Controller. Ovladač DHC Floor Heating Controller poté rozhodne, které ventily zóny vytápění se mají otevřít nebo zavřít, aby splnil požadavek. Ovladač DHC Floor Heating Controller může na nový požadavek zareagovat až za **15 minut**.

Zavřením ventilu se uzavře smyčka podlahového topení a příslušný vodní okruh se odebere z dostupného objemu vody.

Zvýšení účinnosti a optimalizace komfortu

Pro zvýšení účinnosti systému doporučujeme rozdělit připojení do různých zón vytápění co nejvíce, místo připojení více okruhů podlahového topení do jedné zóny. Řídicí algoritmus pracuje efektivněji při tomto uspořádání, což zvyšuje komfort uživatele.

Příklad: Velký otevřený obývací pokoj má 6 samostatných okruhů podlahového topení, které chcete ovládat ovladačem DHC Floor Heating Controller.

⁽¹⁾ HZ1 je na ovladači označeno také jako "Čerpadlo", ale toto lze ignorovat.

Preferované řešení	Méně optimalizované řešení
<p>a Svorky ovladače DHC Floor Heating Controller</p> <p>b Svorky pro připojení ventilů vytápění okruhů podlahového topení</p> <p>c Ventily vytápění</p>	
<ul style="list-style-type: none"> Do každé ze 6 zón vytápění je připojen jeden okruh podlahového topení. Přiřazení místnosti ONECTA: všech 6 zón vytápění je přiřazeno jedné místnosti. 	<ul style="list-style-type: none"> Všech 6 okruhů podlahového topení je připojeno pouze do 4 ze 6 zón vytápění. Přiřazení místnosti ONECTA: první 4 zóny vytápění jsou přiřazeny jedné místnosti.

Tento princip platí i při použití více ovladačů DHC Floor Heating Controller (pokud je potřeba více než 9 akčních členů ventilů). V tomto případě je také důležité rovnoměrně rozdělit počet použitých zón vytápění mezi všechny ovladače podlahového vytápění.

Příklad: Dům má 10 samostatných okruhů podlahového topení, které chcete ovládat dvěma ovladači DHC Floor Heating Controller. V obou příkladech je každý okruh podlahového topení připojen do jedné zóny vytápění. Celkem je použito 10 zón vytápění.

Preferované řešení	Méně optimalizované řešení
<p>a Ovladač DHC Floor Heating Controller 1</p> <p>b Ovladač DHC Floor Heating Controller 2</p> <p>c Svorky pro připojení ventilů vytápění okruhů podlahového vytápění</p> <p>d Ventily vytápění</p>	
<p>Zóny vytápění jsou rovnoměrně rozděleny mezi 2 ovladače podlahového vytápění (po 5 zónách vytápění každý).</p>	<p>Na druhém ovladači podlahového vytápění jsou použity pouze 4 zóny vytápění, zatímco na prvním ovladači podlahového vytápění je 6 zón vytápění. Zóny vytápění nejsou rovnoměrně rozděleny mezi 2 ovladače podlahového vytápění.</p>

10.1.3 O použití ovladače podlahového topení DHC

**INFORMACE**

Pokud o vytápění žádá jen málo zón, může být rozdíl mezi pokojovou teplotou a požadovanou cílovou hodnotou poměrně velký, než systém začne vytápět. Systém se časem naučí, jak vytápět místnosti efektivněji, a tím postupně snižuje tento rozdíl teplot. Pro vyšší komfort uživatele rozdělte okruhy podlahového topení co nejvíce mezi jednotlivé zóny vytápění.

Kdy je vhodné nainstalovat ovladač DHC Floor Heating Controller?

Použití ovladače DHC Floor Heating Controller je vhodné, pokud existuje několik místností s podlahovým topením, které mají jinou potřebu tepla než zbytek domu:

- V domě je několik místností se smyčkami podlahového topení se sníženou potřebou tepla (např. neobývané místnosti, sklady, ložnice atd.). Snížená teplota v těchto místnostech má za následek menší celkové tepelné ztráty domu a potenciálně tak šetří energii.
- V domě je několik místností se smyčkami podlahového topení s obzvláště vysokou potřebou tepla (např. koupelny, obývací pokoj atd.). Toto příslušenství umožňuje dosáhnout v těchto místnostech vyšších teplot ve srovnání s ostatními.

Ve kterých případech NENÍ vhodné instalovat ovladač topení DHC Floor Heating Controller?

Pokud je požadovaná teplota každé místnosti v domě víceméně stejná nebo podle stejného harmonogramu, není nutné zónové řízení.

Ovladač DHC Floor Heating Controller se také nedoporučuje v případě, že je pouze jedna místnost s obzvláště vysokou potřebou tepla:

- Minimální výkon jednotky je typicky vyšší než tepelná zátěž 1 místnosti. Důsledkem je, že ohřev místnosti trvá poměrně dlouho, což není energeticky efektivní (ZAPNUTO/VYPNUTO provoz kvůli minimální zátěži).
- Kvůli chladnějším sousedním místnostem je k dosažení požadované pokojové teploty potřeba vyšší nastavená teplota výstupní vody. To má negativní dopad na účinnost jednotky.

10.1.4 Technická specifikace

Typická hodnota průtoku v 1 smyčce podlahového topení (UFH): 1~2 l/min.

- Typická hodnota Delta T v 1 smyčce UFH: 3~8°C
- Typická hodnota 1 smyčky UFH: 4,18 kJ/kgK×2 l/min.×1/60 min./s×5°C=0,7 kW

Zatížení UFH vycházející z logiky:

- Typický výkon UFH: 30~100 W/m²
- Typická plocha pokrytá 1 smyčkou UFH: 10~20 m²
- Typické zatížení 1 smyčky UFH: 65 W/m²×15 m²≈1 kW

Typický minimální výkon tepelného čerpadla ≈ ± 3 kW⁽¹⁾

- Nepřetržitý provoz vyžaduje 3~4 otevřené smyčky UFH
- 3 otevřené smyčky UFH: očekává se nežádoucí provoz ZAPNUTO/VYPNUTO
- 2 otevřené smyčky UFH: očekává se nepříliš častý provoz ZAPNUTO/VYPNUTO
- 1 otevřená smyčka UFH: očekává se častý provoz ZAPNUTO/VYPNUTO

Poznámka: Když lze dosáhnout minimálního objemu a minimálního průtoku se všemi zavřenými ventily, není nutné do systému přidávat obtokový ventil.

⁽¹⁾ Tato minimální kapacita se bude lišit u jednotek s vyšší kapacitou. Užitečným pravidlem je, že minimální kapacita je zhruba 30–40% tabulkových kapacit.

Aby bylo zaručeno, že minimální zatížení odpovídá minimální kapacitě jednotky, existují 2 možnosti:

- 1 Udržujte několik smyček UFH neovládaných (bez pohonů ventilů připojených k ovladači podlahového topení DHC). Neovládané smyčky jsou vytápěny až od okamžiku požadavku na teplo z některé z ovládaných místností. Doporučujeme vzít místnost, která je dostatečně velká a používá se nejčastěji.
- 2 Ovladač podlahového topení DHC bude vždy udržovat aktivní 2 topné zóny. Některé topné zóny nabízejí 2 elektrické výstupy. Pokud jsou při přidělování upřednostněny topné zóny s duálním výkonem, dojde k rychlejšímu přizpůsobení minimální kapacity během požadavku na teplo. V tomto případě budou 2 aktivní topné zóny odpovídat 3~4 smyčkám UFH.

10.2 O nesouvisejících řešeních

Dalším způsobem použití příslušenství DHC je bez připojení k internetu. Tento typ konfigurace podporuje POUZE specifické speciální aplikace, které využívají a přímé bezdrátové připojení mezi příslušenstvím a NEPOUŽÍVEJTE DHC Access Point. Bez DHC Access Point tyto aplikace nenabízejí pohodlí aplikace ONECTA pro konfiguraci nebo monitorování.

Je možné přejít na připojený systém založený na ONECTA později, ale to bude vyžadovat zakoupení DHC Access Point a kompletní opětovné uvedení do provozu.

Pokud se později rozhodnete přidat DHC Access Point do svého ekosystému, budete muset resetovat všechna příslušenství na tovární nastavení. Viz "[8.1 Resetování továrních nastavení](#)" [▶ 68].

10.2.1 Jednoteplotní jednotka pouze pro vodní zónové vytápění s podlahovým vytápěním

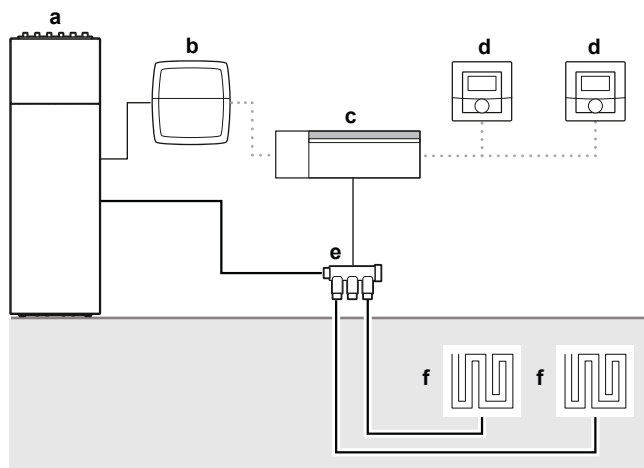

- a Daikin Altherma (ext RT)
- b Základní IO Box DHC
- c Ovladač podlahového topení DHC
- d Pokojový termostat DHC — 2
- e Kolektor
- f Podlahové topení

Chcete-li nastavit konfiguraci, musíte:

- 1 Připojte ovladač podlahového topení DHC k pokojovému termostatu DHC — 2,
- 2 Připojte ovladač podlahového topení DHC k základnímu IO Box DHC a
- 3 Nakonfigurujte pokojový termostat DHC — 2.

Pokyny pro připojení ovladače podlahového topení DHC k pokojovému termostatu DHC — 2



INFORMACE

VŽDY dodržujte minimální vzdálenost 50 cm mezi příslušenstvím.



INFORMACE

Postup připojení můžete zrušit opětovným krátkým stisknutím systémového tlačítka. To bude signalizováno rozsvícením LED diody příslušenství červeně.



INFORMACE

Pokud nejsou provedeny žádné operace připojení, režim připojení se po 3 minutách automaticky ukončí.

Chcete-li připojit ovladač podlahového vytápění DHC k pokojovému termostatu DHC — 2, musí být nejprve aktivován režim připojení obou příslušenství. Postupujte při tom podle následujících pokynů:

- 1 Krátkým stisknutím tlačítka pro výběr vyberte kanál. Jedním stisknutím vyberte kanál 1, dvěma kanál 2 atd.

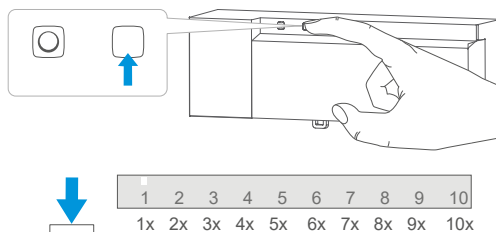

Výsledek: Svítí LED pro odpovídající kanál.

- 2 Dlouze stiskněte systémové tlačítko ovladače podlahového topení DHC, dokud LED nezačne rychle blikat oranžově.

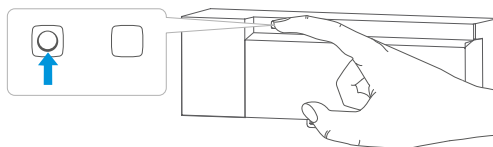

- 3 Dlouze stiskněte systémové tlačítko pokojového termostatu DHC — 2, dokud LED nezačne rychle blikat oranžově.

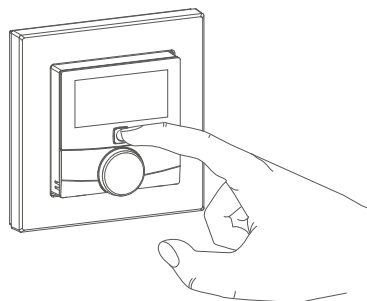

Výsledek: Pokud bylo připojení úspěšné, LED se rozsvítí zeleně. Pokud se připojení nezdaří, LED se rozsvítí červeně. Zkuste to znovu.

Pokyny pro připojení ovladače podlahového topení DHC k základnímu IO Box DHC



INFORMACE

VŽDY dodržujte minimální vzdálenost 50 cm mezi příslušenstvím.



INFORMACE

Postup připojení můžete zrušit opětovným krátkým stisknutím systémového tlačítka. To bude signalizováno rozsvícením LED diody příslušenství červeně.



INFORMACE

Pokud nejsou provedeny žádné operace připojení, režim připojení se po 3 minutách automaticky ukončí.

Chcete-li připojit ovladač podlahového topení DHC k základnímu IO Box DHC, musí být nejprve aktivován režim připojení obou příslušenství. Postupujte při tom podle následujících pokynů:

- 1 Stiskněte krátce tlačítko pro výběr ovladače podlahového topení DHC, dokud LED všech kanálů nebudou svítit zeleně.

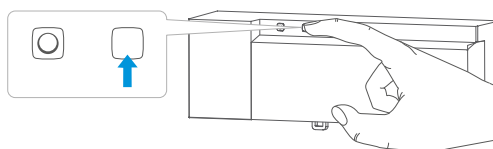

- 2 Dlouze stiskněte systémové tlačítko ovladače podlahového topení DHC, dokud LED nezačne rychle blikat oranžově.

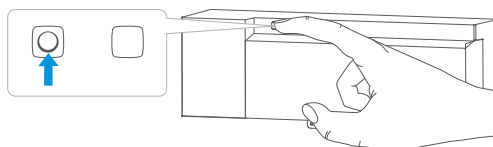

Výsledek: Režim připojení zůstane aktivní po dobu 3 minut.

- 3 Dlouze stiskněte systémové tlačítko základního IO Box DHC, dokud LED nezačne rychle oranžově blikat.

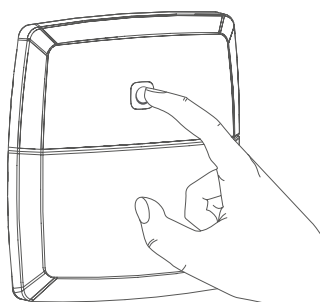

Výsledek: Pokud bylo připojení úspěšné, LED se rozsvítí zeleně. Pokud se připojení nezdaří, LED se rozsvítí červeně. Zkuste to znovu.

Výsledek: Základní IO Box DHC je nyní nakonfigurován tak, aby poskytoval TERMO ZAPNUTÍ/VYPNUTÍ vaší jednotce Daikin Altherma.

10.2.2 Dvouzónová jednotka se dvěma nezávislými vodními zónami

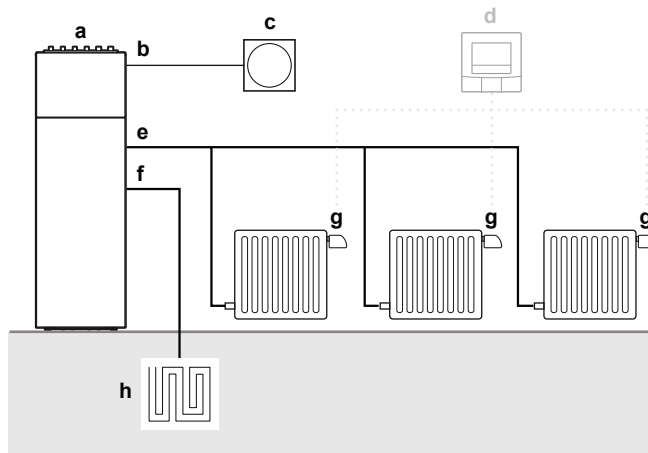

- a Daikin Altherma (TVV)
- b P1P2
- c Lidské komfortní rozhraní (BRC1HHDA)
- d (Volitelné) Pokojový termostat DHC – 1
- e HT vodní zóna
- f LT vodní zóna
- g Radiátorový termostat DHC
- h Podlahové topení

**INFORMACE**

Tato konfigurace je založena na jednotce Daikin Altherma fungující na TVV namísto ext. RT.

Vodní zóna HT je vybavena radiátory. Každému radiátoru je přiřazen radiátorový termostat DHC, který bude regulovat na základě nastavené teploty.

Chcete-li nastavit konfiguraci, musíte:

- 1 Připojte radiátorové termostaty DHC,
- 2 (Volitelné) Přidejte pokojový termostat DHC – 1,
- 3 (Volitelné) Nakonfigurujte pokojový termostat DHC – 1.

Pokyny pro připojení radiátorových termostatů DHC**INFORMACE**

VŽDY dodržujte minimální vzdálenost 50 cm mezi příslušenstvím.

**INFORMACE**

Postup připojení můžete zrušit opětovným krátkým stisknutím systémového tlačítka. To bude signalizováno rozsvícením LED diody příslušenství červeně.

**INFORMACE**

Pokud nejsou provedeny žádné operace připojení, režim připojení se po 3 minutách automaticky ukončí.

**INFORMACE**

Pokud chcete ke stávajícím přidat další příslušenství, musíte nejprve aktivovat režim připojení stávajícího příslušenství a poté režim připojení nového příslušenství.

Všechny doplňky v jedné místnosti byste měli vzájemně propojit. Radiátorový termostat DHC můžete přímo připojit k jinému radiátorovému termostatu DHC. K

tomu je třeba aktivovat režim připojení obou příslušenství. Postupujte při tom podle následujících pokynů:

- 1 Otevřete přihrádku na baterie jejím stažením směrem dolů.

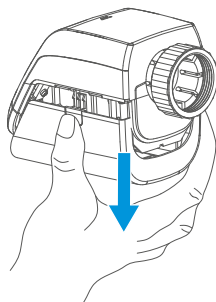

- 2 Odstraňte izolační pásku z přihrádky na baterie.
- 3 Dlouze stiskněte systémové tlačítko, dokud LED nezačne blikat oranžově.

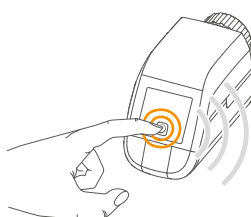

Výsledek: Režim připojení zůstane aktivní po dobu 3 minut.

- 4 Dlouze stiskněte systémové tlačítko příslušenství, které chcete připojit, dokud LED nezačne blikat oranžově.

Výsledek: Pokud bylo připojení úspěšné, LED se rozsvítí zeleně. Pokud se připojení nezdaří, LED se rozsvítí červeně. Zkuste to znovu.

Pokyny pro připojení pokojového termostatu DHC — 1

Je možné přidat do místnosti pokojový termostat DHC — 1. To poskytuje efektivnější způsob regulace teploty v místnosti, protože příslušenství můžete umístit tam, kde chcete, aby byla teplota monitorována.

Chcete-li připojit pokojový termostat DHC — 1 k radiátorovému termostatu DHC, musí být aktivován režim připojení obou příslušenství. Postupujte při tom podle následujících pokynů:

- 1 Pomocí plochého šroubováku otevřete přihrádku na baterie pokojového termostatu DHC — 1 a uvolněte nástěnnou montážní desku.

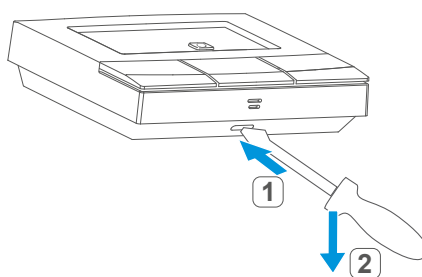

- 2 Odstraňte izolační pásku z přihrádky na baterie.
- 3 Dlouze stiskněte systémové tlačítko, dokud LED nezačne blikat oranžově.

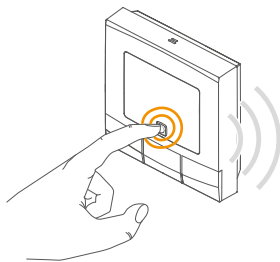

Výsledek: Režim připojení zůstane aktivní po dobu 3 minut.

- 4** Dlouze stiskněte systémové tlačítko příslušenství, které chcete připojit, dokud LED nezačne blikat oranžově.

Výsledek: Pokud bylo připojení úspěšné, LED se rozsvítí zeleně. Pokud se připojení nezdaří, LED se rozsvítí červeně. Zkuste to znovu.

Tabulka nastavení uživatelského rozhraní

Daikin Altherma 3

Položka nabídky	Režim	Popis	Hodnota
Hlavní zóna > Ovládání	POUZE režim instalačního technika	Toto nastavení definuje, že jednotka bude nepřetržitě vyrábět vodu pro prostorové vytápění v hlavní zóně.	Výstupní voda
Doplňková zóna > Ovládání		Toto nastavení definuje, že jednotka bude nepřetržitě vyrábět vodu pro prostorové vytápění v přídatné zóně.	

Daikin Altherma 4



Položka nabídky	Režim	Popis	Hodnota
[1.12] Hlavní zóna > Ovládání	POUZE režim instalačního technika	Toto nastavení definuje, že jednotka bude nepřetržitě vyrábět vodu pro prostorové vytápění v hlavní zóně.	Výstupní voda
[2.12] Doplnková zóna > Ovládání		Toto nastavení definuje, že jednotka bude nepřetržitě vyrábět vodu pro prostorové vytápění v přídatné zóně.	

10.3 Konfigurace

10.3.1 Pokojový termostat DHC — 1

Při použití pokojového termostatu DHC — 1 bez DHC Access Point můžete vybrat následující režimy prostřednictvím nabídky konfigurace přímo na příslušenství a upravit nastavení podle svých osobních potřeb.

Symbol displeje	Režimy a nastavení
AUTO	Automatický režim
MANU	Ruční režim
Offset	Tolerance nastavené teploty

Symbol displeje	Režimy a nastavení
Prg	Programování rozvrhů
	Zámek ovládání
	Datum a čas
	Režim dovolená

**INFORMACE**

Dlouhým stisknutím tlačítka nabídky se vrátíte na předchozí úroveň. Pokud neprovedete žádnou operaci déle než 1 minutu, nabídka se automaticky zavře bez použití změn.

Automatický režim

V automatickém režimu je teplota řízena podle nastaveného plánu. Ruční změny jsou aktivovány až do dalšího bodu, kdy se změní plán. Poté bude definovaný plán opět aktivován.

**INFORMACE**

Přepnutí z ručního do automatického režimu je možné POUZE v případě, že je nastaveno datum a čas.

Ruční režim

V manuálním režimu je teplota řízena podle aktuální teploty nastavené pomocí tlačítek. Teplota zůstane aktivní až do další ruční změny.

Tolerance nastavené teploty

Protože se teplota měří na samotném příslušenství, rozložení teploty se může v místnosti lišit. Chcete-li to upravit, lze nastavit teplotní posun. Pokud je například nastavena teplota 20°C, ale v místnosti je POUZE 18°C, je třeba nastavit posun -2°C.

Programování plánu

Můžete si vytvořit plán se 6 časovými úseky vytápění a chlazení (13 změn nastavení) podle vašich osobních potřeb.

Zámek ovládání

Provoz příslušenství lze zablokovat, aby se zabránilo změně nastavení bez ukončení (například nedobrovolným dotykem).

Datum a čas

Můžete nastavit aktuální datum a čas, které se mají zobrazovat na příslušenství.

Režim dovolená

V prázdninovém režimu můžete udržovat konstantní teplotu po určitou dobu, například během dovolené nebo večírku.

Pokyny pro aktivaci automatického režimu

Chcete-li aktivovat automatický režim, postupujte následovně:

- 1 Dlouhým stisknutím tlačítka nabídky otevřete nabídku konfigurace.

2 Pomocí tlačítek plus a minus vyberte **Auto**.

3 Potvrďte tlačítkem menu.

Výsledek: Symbol dvakrát zabliká a příslušenství se přepne do automatického režimu.

Pokyny pro aktivaci manuálního režimu

Chcete-li aktivovat ruční režim, postupujte následovně:

1 Dlouhým stisknutím tlačítka nabídky otevřete nabídku konfigurace.

2 Pomocí tlačítek plus a minus vyberte **Manu**.

3 Potvrďte tlačítkem menu.

Výsledek: Symbol dvakrát zabliká a příslušenství se přepne do manuálního režimu.

Pokyny pro úpravu tolerance nastavené teploty

Chcete-li nastavit toleranci nastavené teploty, postupujte následovně:

1 Dlouhým stisknutím tlačítka nabídky otevřete nabídku konfigurace.

2 Pomocí tlačítek plus a minus vyberte **Offset**.

3 Potvrďte tlačítkem menu.

4 Vyberte požadovanou toleranci nastavené teploty pomocí tlačítka plus nebo minus.

5 Potvrďte tlačítkem menu.

Výsledek: Teplota dvakrát zabliká a příslušenství se přepne zpět na standardní zobrazení.

Pokyny pro programování plánu

Chcete-li naprogramovat plán, postupujte následovně:

1 Dlouhým stisknutím tlačítka nabídky otevřete nabídku konfigurace.

2 Pomocí tlačítek plus a minus vyberte **Prg**.

3 Potvrďte tlačítkem menu.

4 V položce nabídky **dAy** vyberte pomocí tlačítek plus a minus jednotlivé dny v týdnu, všechny dny v týdnu, víkend nebo celý týden pro váš plán vytápění.

5 Potvrďte tlačítkem menu.

6 Potvrďte čas začátku 00:00 tlačítkem nabídky.

7 Vyberte požadovanou teplotu a čas spuštění pomocí tlačítek plus a minus.

8 Potvrďte tlačítkem menu.

Výsledek: Na displeji se zobrazí další čas.

9 (Volitelné) Upravte čas pomocí tlačítek plus a minus.

10 Vyberte požadovanou teplotu pro další časové období pomocí tlačítek plus a minus.

11 Potvrďte tlačítkem menu.

12 Tento postup opakujte, dokud se teploty neuloží po celou dobu mezi 00:00 a 23:59.

Výsledek: Čas dvakrát zabliká a příslušenství se přepne zpět na standardní zobrazení.

Pokyny pro aktivaci nebo deaktivaci provozního zámku

Aktivace provozního zámku

Chcete-li aktivovat provozní zámek, postupujte následovně:

- 1 Dlouhým stisknutím tlačítka nabídky otevřete nabídku konfigurace.
- 2 Pomocí tlačítek plus a minus vyberte **Provozní zámek**.
- 3 Potvrďte tlačítkem menu.
- 4 Výběrem možnosti **On** pomocí tlačítek plus a minus aktivujte provozní zámek.
- 5 Potvrďte tlačítkem menu.

Výsledek: Symbol **On** dvakrát blikne a na příslušenství se obnoví standardní zobrazení.

Výsledek: Po aktivaci provozního zámku se na displeji zobrazí symbol zámku.

Deaktivace provozního zámku

Chcete-li deaktivovat provozní zámek, postupujte následovně:

- 1 Dlouhým stisknutím tlačítka nabídky otevřete nabídku konfigurace.
- 2 Pomocí tlačítek plus a minus vyberte **Provozní zámek**.
- 3 Potvrďte tlačítkem menu.
- 4 Výběrem možnosti **OFF** pomocí tlačítka mínus deaktivujete provozní zámek.
- 5 Potvrďte tlačítkem menu.

Výsledek: Symbol **OFF** dvakrát blikne a na příslušenství se obnoví standardní zobrazení.

Pokyny pro nastavení data a času

Chcete-li nastavit datum a čas, postupujte následovně:

- 1 Dlouhým stisknutím tlačítka nabídky otevřete nabídku konfigurace.
- 2 Pomocí tlačítek plus a minus vyberte **Datum/čas**.
- 3 Potvrďte tlačítkem menu.
- 4 Nastavte rok, měsíc, den, hodinu a minuty pomocí tlačítek plus nebo minus a potvrďte.

Výsledek: Čas dvakrát zabliká a příslušenství se přepne zpět na standardní zobrazení.

Pokyny pro aktivaci režimu dovolená





Chcete-li aktivovat prázdninový režim, postupujte následovně:

- 1 Dlouhým stisknutím tlačítka nabídky otevřete nabídku konfigurace.
- 2 Pomocí tlačítek plus a minus vyberte **Dovolená**.
- 3 Potvrďte tlačítkem menu.
- 4 Pomocí tlačítek plus nebo minus vyberte čas, do kterého chcete režim dovolená aktivovat, a potvrďte.
- 5 Vyberte datum, do kterého chcete režim dovolená aktivovat, a potvrďte.
- 6 Zvolte teplotu pro prázdninový režim a potvrďte.

Výsledek: Symbol dvakrát zabliká a příslušenství se přepne do prázdninového režimu.

10.3.2 Pokojový termostat DHC — 2

Při použití pokojového termostatu DHC — 2 bez DHC Access Point můžete vybrat následující režimy prostřednictvím nabídky konfigurace přímo na příslušenství a upravit nastavení podle svých osobních potřeb.

Symbol displeje	Režimy a nastavení
AUTO	Automatický režim
MANU	Ruční režim
Offset	Tolerance nastavené teploty
Prg	Programování rozvrhů
	Zámek ovládání
	Datum a čas
	Režim dovolená
LCD	Výběr zobrazení požadované teploty
FAL	Konfigurace ovladače podlahového topení DHC
	Test komunikace

**INFORMACE**

Dlouhým stisknutím ovládacího kolečka se vrátíte na předchozí úroveň. Pokud neprovedete žádnou operaci déle než 1 minutu, nabídka se automaticky zavře bez použití změn.

Automatický režim

V automatickém režimu je teplota řízena podle nastaveného plánu. Ruční změny jsou aktivovány až do dalšího bodu, kdy se změní plán. Poté bude definovaný plán opět aktivován.

**INFORMACE**

Přepnutí z ručního do automatického režimu je možné POUZE v případě, že je nastaveno datum a čas.

Ruční režim

V manuálním režimu je teplota řízena v souladu s aktuální teplotou nastavenou pomocí ovládacího kolečka. Teplota zůstane aktivní až do další ruční změny.

**INFORMACE**

můžete zcela zavřít nebo otevřít otočením ovládacího kolečka až na doraz proti směru nebo po směru hodinových ručiček. Zobrazí se **OFF** nebo **On**.

Tolerance nastavené teploty

Protože se teplota měří na samotném příslušenství, rozložení teploty se může v místnosti lišit. Chcete-li to upravit, lze nastavit teplotní posun. Pokud je například nastavena teplota 20°C, ale v místnosti je POUZE 18°C, je třeba nastavit posun -2°C.

Programování plánu

Můžete si vytvořit plán s až 6 časovými úseky (13 změn nastavení) pro každý den v týdnu zvlášť, podle vašich osobních potřeb.

- **Topení nebo chlazení**

Váš systém podlahového vytápění můžete použít k vytápění nebo chlazení místností, pokud to vaše jednotka Daikin Altherma podporuje.



INFORMACE

Tato konfigurace (jednoteplotní vodní zónová jednotka pouze s podlahovým vytápěním) POUZE vytápí, chlazení NENÍ možné.

▪ Funkce optimálního spuštění/vypnutí

S optimálním spuštěním/vypnutím můžete dosáhnout požadované teploty v místnosti v definovaný čas.

▪ Čísla týdenního plánu

Můžete si vybrat z následujících 6 předkonfigurovaných plánů:

1 Přednastavené vytápění přes radiátor

od pondělí do pátku	Teplota
00:00 – 06:00	17,0°C
06:00 – 09:00	21,0°C
09:00 – 17:00	17,0°C
17:00 – 22:00	21,0°C
22:00 – 23:59	17,0°C

sobota až neděle	Teplota
00:00 – 06:00	17,0°C
06:00 – 22:00	21,0°C
22:00 – 23:59	17,0°C

2 Přednastavené vytápění pomocí podlahového vytápění

od pondělí do pátku	Teplota
00:00 – 05:00	19,0°C
05:00 – 08:00	21,0°C
08:00 – 15:00	19,0°C
15:00 – 22:00	21,0°C
22:00 – 23:59	19,0°C

sobota až neděle	Teplota
00:00 – 06:00	19,0°C
06:00 – 23:00	21,0°C
23:00 – 23:59	19,0°C

3 Alternativní rozvrh vytápění

pondělí až neděle	Teplota
00:00 – 06:00	17,0°C
06:00 – 22:00	21,0°C
22:00 – 23:59	17,0°C

4 Alternativní plán chlazení 1

od pondělí do pátku	Teplota
00:00 – 06:00	17,0°C
06:00 – 09:00	21,0°C
09:00 – 17:00	17,0°C
17:00 – 22:00	21,0°C
22:00 – 23:59	17,0°C

sobota až neděle	Teplota
00:00 – 06:00	17,0°C
06:00 – 22:00	21,0°C
22:00 – 23:59	17,0°C

5 Přednastavené chlazení pomocí podlahového vytápění

od pondělí do pátku	Teplota
00:00 – 05:00	23,0°C
05:00 – 08:00	21,0°C
08:00 – 15:00	23,0°C
15:00 – 22:00	21,0°C
22:00 – 23:59	23,0°C

sobota až neděle	Teplota
00:00 – 06:00	23,0°C
06:00 – 22:00	21,0°C
22:00 – 23:59	23,0°C

6 Alternativní plán chlazení 2

pondělí až neděle	Teplota
00:00 – 06:00	17,0°C
06:00 – 22:00	21,0°C
22:00 – 23:59	17,0°C



INFORMACE

Tato konfigurace (jednoteplotní vodní zónová jednotka pouze s podlahovým vytápěním) POUZE vytápí, chlazení NENÍ možné.

Zámek ovládání

Provoz příslušenství lze zablokovat, aby se zabránilo změně nastavení bez ukončení (například nedobrovolným dotykem).

Datum a čas

Můžete nastavit aktuální datum a čas, které se mají zobrazovat na příslušenství.

Režim dovolená

V prázdninovém režimu můžete udržovat konstantní teplotu po určitou dobu, například během dovolené nebo večírku.

Výběr zobrazení požadované teploty

Můžete si vybrat, jaká teplota se bude zobrazovat na příslušenství. Jsou 3 možnosti:

- zobrazení aktuální teploty,
- zobrazení požadované teploty, popř.
- střídavé zobrazení aktuální teploty a vlhkosti.

Konfigurace ovladače podlahového topení DHC

Ovladač podlahového topení DHC lze nakonfigurovat pomocí pokojového termostatu DHC.

Test komunikace

Můžete zkontrolovat spojení mezi vaším pokojovým termostatem DHC a ovladačem podlahového topení DHC.

Pokyny pro aktivaci automatického režimu

Chcete-li aktivovat automatický režim, postupujte následovně:

- 1 Dlouhým stisknutím ovládacího kolečka otevřete konfigurační nabídku.
- 2 Otáčením ovládacího kolečka vyberte možnost **Auto**.
- 3 Krátkým stisknutím ovládacího kolečka potvrďte.

Pokyny pro aktivaci manuálního režimu

Chcete-li aktivovat ruční režim, postupujte následovně:

- 1 Dlouhým stisknutím ovládacího kolečka otevřete konfigurační nabídku.
- 2 Otáčením ovládacího kolečka vyberte možnost **Manu**.
- 3 Krátkým stisknutím ovládacího kolečka potvrďte.
- 4 Otáčením ovládacího kolečka nastavte požadovanou teplotu.

Pokyny pro úpravu tolerance nastavené teploty

Chcete-li nastavit toleranci nastavené teploty, postupujte následovně:

- 1 Dlouhým stisknutím ovládacího kolečka otevřete konfigurační nabídku.
- 2 Otáčením ovládacího kolečka vyberte možnost **Offset**.
- 3 Krátkým stisknutím ovládacího kolečka potvrďte.
- 4 Vyberte požadovanou toleranci nastavené teploty pomocí ovládacího kolečka.
- 5 Krátkým stisknutím ovládacího kolečka potvrďte.

Pokyny pro programování plánu

Chcete-li naprogramovat plán, postupujte následovně:

- 1 Dlouhým stisknutím ovládacího kolečka otevřete konfigurační nabídku.
- 2 Otáčením ovládacího kolečka vyberte možnost **Prg**.
- 3 Krátkým stisknutím ovládacího kolečka potvrďte.
- 4 Otáčejte ovládacím kolečkem a vyberte:
 - **type** po přepínání mezi topením (**HEAT**) nebo chlazením (**COOL**),
 - **Pr.nr** pro nastavení čísla týdenního plánu (**no. 1, no. 2, ... no. 6**),
 - **Pr.Ad** pro individuální nastavení týdenního plánu,
 - **OSSF** pro aktivování (**On**) nebo deaktivování (**OFF**) funkce optimálního spuštění/vypnutí.

**INFORMACE**

Tato konfigurace (jednoteplotní vodní zónová jednotka pouze s podlahovým vytápěním) POUZE vytápí, chlazení NENÍ možné.

Pokyny pro programování týdenního plánu

Chcete-li naprogramovat týdenní plán, postupujte následovně:

- 1 Dlouhým stisknutím ovládacího kolečka otevřete konfigurační nabídku.
- 2 Otáčením ovládacího kolečka vyberte možnost **Prg.**
- 3 Krátkým stisknutím ovládacího kolečka potvrďte.
- 4 Otáčením ovládacího kolečka vyberte možnost **Pr.Ad.**
- 5 Krátkým stisknutím ovládacího kolečka potvrďte.
- 6 Vyberte požadovaný plán otáčením ovládacího kolečka.
- 7 Krátkým stisknutím ovládacího kolečka potvrďte.
- 8 V poloze nabídky **dAy** vyberte jednotlivé dny v týdnu, všechny dny v týdnu, víkend nebo celý týden k pro váš plán vytápění.
- 9 Krátkým stisknutím ovládacího kolečka potvrďte.
- 10 Potvrďte čas začátku 00:00 ovládacím kolečkem.
- 11 Otáčením ovládacího kolečka vyberte požadovanou teplotu pro čas spuštění.
- 12 Krátkým stisknutím ovládacího kolečka potvrďte.
Výsledek: Na displeji se zobrazí další čas. Tento čas můžete změnit pomocí ovládacího kolečka.
- 13 Otáčením ovládacího kolečka zvolte požadovanou teplotu pro další období.
- 14 Krátkým stisknutím ovládacího kolečka potvrďte.
- 15 Tento postup opakujte, dokud nebudou teploty nastaveny na celou dobu mezi 00:00 a 23:59.

Pokyny pro aktivaci nebo deaktivaci provozního zámku

Chcete-li aktivovat nebo deaktivovat provozní zámek, postupujte následovně:

- 1 Dlouhým stisknutím ovládacího kolečka otevřete konfigurační nabídku.
- 2 Otáčením ovládacího kolečka vyberte **Provozní zámek.**
- 3 Krátkým stisknutím ovládacího kolečka potvrďte.
- 4 Otáčením ovládacího kolečka vyberte **On** pro aktivaci provozního zámku nebo **OFF** pro deaktivaci provozního zámku.

Pokyny pro nastavení data a času

Chcete-li nastavit datum a čas, postupujte následovně:

- 1 Dlouhým stisknutím ovládacího kolečka otevřete konfigurační nabídku.
- 2 Otáčením ovládacího kolečka vyberte možnost **Datum/čas.**
- 3 Nastavte rok, měsíc, den, hodinu a minuty otáčením ovládacího kolečka.
- 4 Krátkým stisknutím ovládacího kolečka potvrďte.

Pokyny pro aktivaci režimu dovolená

Chcete-li aktivovat prázdninový režim, postupujte následovně:

- 1 Dlouhým stisknutím ovládacího kolečka otevřete konfigurační nabídku.
- 2 Otáčením ovládacího kolečka vyberte možnost **Dovolená.**

- 3 Krátkým stisknutím ovládacího kolečka potvrďte.
- 4 Otáčením ovládacího kolečka vyberte počáteční čas a datum (**S**) a potvrďte.
- 5 Otáčením ovládacího kolečka vyberte koncový čas a datum (**E**) a potvrďte.
- 6 Otáčením ovládacího kolečka nastavte teplotu, kterou chcete udržovat po definovanou dobu a potvrďte.
- 7 Otáčením ovládacího kolečka vyberte, ve kterých místnostech chcete aktivovat prázdninový režim:
 - **OnE**: režim dovolená je aktivován pro aktuální pokojový termostat DHC.
 - **ALL**: režim dovolená je aktivován pro všechny pokojové termostaty DHC, které jsou připojeny k ovladači podlahového vytápění DHC.

Pokyny pro výběr zobrazení požadované teploty

- 1 Dlouhým stisknutím ovládacího kolečka otevřete konfigurační nabídku.
- 2 Otáčením ovládacího kolečka vyberte možnost **LCD**.
- 3 Krátkým stisknutím ovládacího kolečka potvrďte.
- 4 Otáčejte ovládacím kolečkem a vyberte:
 - **ACT** pro zobrazení aktuální teploty,
 - **Set** pro zobrazení cílové nastavené hodnoty teploty,
 - **ACtH** pro přepínání mezi zobrazením aktuální teploty a vlhkosti.
- 5 Krátkým stisknutím ovládacího kolečka potvrďte.

Pokyny pro konfiguraci ovladače podlahového topení DHC

Ovladač DHC Floor Heating Controller můžete nakonfigurovat pomocí pokojového termostatu DHC — 2. Postupujte následovně:

- 1 Dlouhým stisknutím ovládacího kolečka otevřete konfigurační nabídku.
- 2 Otáčením ovládacího kolečka vyberte možnost **FAL**.
- 3 Krátkým stisknutím ovládacího kolečka potvrďte.
- 4 (Volitelné) Pokud je pokojový termostat DHC připojen k více než jednomu ovladači podlahového topení DHC, vyberte požadovaný pomocí ovládacího kolečka.
- 5 Upravte sestavu, čas/dobu sledování, ekologické teploty, intervaly atd.

Pokyny pro provedení testu komunikace

Chcete-li zkontrolovat spojení mezi vaším pokojovým termostatem DHC — 2 a ovladačem podlahového topení DHC, postupujte následovně:

- 1 Dlouhým stisknutím ovládacího kolečka otevřete konfigurační nabídku.
- 2 Otáčením ovládacího kolečka vyberte možnost **test komunikace**.
- 3 Krátkým stisknutím ovládacího kolečka potvrďte.

Výsledek: V závislosti na aktuálním stavu ovladače podlahového topení DHC se příslušenství zapne nebo vypne pro potvrzení.

10.3.3 Ovladač podlahového topení DHC

Ovladač podlahového topení DHC lze konfigurovat POUZE pomocí pokojového termostatu DHC — 2. Viz "[Pokyny pro konfiguraci ovladače podlahového topení DHC](#)" [▶ 95].

10.4 Ruční provoz

10.4.1 Pokojový termostat DHC — 1

Po připojení a montáži jsou dostupné jednoduché operace přímo na příslušenství.

- **Teplota:** stisknutím tlačítek plus a mínus ručně změňte teplotu. V automatickém režimu jsou ruční změny aktivovány až do dalšího bodu, kdy se změní plán. Poté bude definovaný plán opět aktivován. V ručním režimu zůstává teplota aktivována až do další ruční změny.
- **Funkce boost:** krátkým stisknutím tlačítka Boost aktivujte funkci boost. Funkce boost zahřeje radiátor rychle a krátce otevřením ventilu.

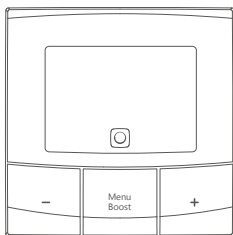

10.4.2 Pokojový termostat DHC — 2

Po konfiguraci jsou dostupné jednoduché operace přímo na příslušenství.



INFORMACE

Pokud je pokojový termostat DHC v pohotovostním režimu, aktivujte jej jedním stisknutím ovládacího kolečka.

- **Teplota:** pomocí ovládacího kolečka změňte teplotu. V automatickém režimu jsou ruční změny aktivovány až do dalšího bodu, kdy se změní plán. Poté bude definovaný plán opět aktivován. V ručním režimu zůstává teplota aktivována až do další ruční změny.
- **Funkce boost:** krátkým stisknutím ovládacího kolečka aktivujte funkci boost. Funkce boost zahřeje radiátor rychle a krátce otevřením ventilu.

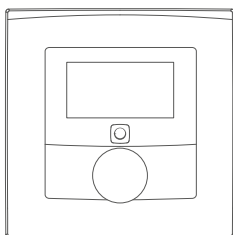

10.4.3 Ovladač podlahového topení DHC

Po konfiguraci jsou dostupné jednoduché operace přímo na příslušenství.

Pokyny pro zapnutí nebo vypnutí topných zón

Pro účely instalace a testování můžete ručně zapnout nebo vypnout jednotlivé topné zóny. Postupujte následovně:

- 1 Vyberte požadovaný kanál pomocí tlačítka pro výběr.
- 2 Stiskněte tlačítka pro výběr, dokud LED dioda 3x nezabliká zeleně.

Výsledek: Kanál bude zapnut nebo vypnut **na 15 minut**. Poté bude pokračovat normální provoz topné zóny.

10.5 Ztráta internetového připojení při použití radiátorového termostatu DHC

Radiátorový termostat DHC komunikuje s DHC Access Point, který připojuje příslušenství do cloudu. Cloud ONECTA předává provozní příkazy na radiátorový termostat DHC přes DHC Access Point.

O rozhodnutí, zda je potřeba vyvolat požadavek na teplo, se rozhoduje v cloudu. Kdykoliv dojde ke ztrátě internetového připojení, nelze zaručit správný požadavek na teplo. Pokud ani po 2 hodinách není internetové připojení, IO Box aktivuje nouzový provoz. V závislosti na nastavení času IO Box:

- V letním období nevyžaduje žádný požadavek na teplo od jednotky Daikin Altherma, aby se zabránilo zbytečné spotřebě energie.
- V zimním období vyžaduje požadavek na teplo od jednotky Daikin Altherma, aby nedošlo ke ztrátě komfortu.

Všimněte si, že ovladač DHC Floor Heating Controller nemusí komunikovat s cloudem, protože může komunikovat přímo s IO Box. To znamená, že pokud nastane ztráta internetového připojení (více než 2 hodiny) v situaci popsané v "3.2.1 Pouze dvouzónové topení" [▶ 54], požadavek na podlahové vytápění může fungovat normálně i offline. Současně je požadavek na radiátor vyvolán nouzovým provozem.

