

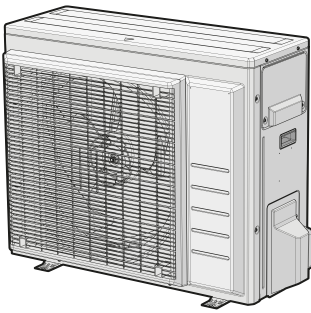

Referenzhandbuch für Installateure
R32 Split-Baureihen



RXA42B5V1B8
RXA50B5V1B8

Inhaltsverzeichnis

1	Über die Dokumentation	4
1.1	Informationen zu diesem Dokument.....	4
1.1.1	Bedeutung der Warnhinweise und Symbole	5
2	Allgemeine Sicherheitshinweise	7
2.1	Für den Installateur	7
2.1.1	Allgemein	7
2.1.2	Installationsort	8
2.1.3	Kältemittel — bei R410A oder R32.....	11
2.1.4	Elektro	13
3	Besondere Sicherheitshinweise für Installateure	16
4	Über das Paket	22
4.1	Außengerät	22
4.1.1	So packen Sie das Außengerät aus	22
4.1.2	So bewegen Sie das Außengerät	22
4.1.3	So entfernen Sie das Zubehör vom Außengerät	23
5	Über die Einheit	24
5.1	Kennzeichnung	24
5.1.1	Typenschild: Außengerät	24
6	Installation der Einheit	25
6.1	Den Ort der Installation vorbereiten	25
6.1.1	Anforderungen an den Installationsort des Außengeräts	26
6.1.2	Zusätzliche Anforderungen an den Installationsort des Außengeräts in kalten Klimazonen	28
6.2	Einheit öffnen	29
6.2.1	Über das Öffnen des Geräts	29
6.2.2	So öffnen Sie das Außengerät	29
6.3	Montieren des Außengeräts	30
6.3.1	Informationen zur Montage des Außengeräts	30
6.3.2	Vorsichtsmaßnahmen bei der Montage des Außengeräts	30
6.3.3	So bereiten Sie den Installationsort vor	30
6.3.4	So installieren Sie das Außengerät	31
6.3.5	So sorgen Sie für einen Ablauf.....	31
6.3.6	So vermeiden Sie ein Kippen des Außengeräts	32
7	Rohrinstallation	34
7.1	Kältemittelleitungen vorbereiten.....	34
7.1.1	Anforderungen an Kältemittel-Rohrleitungen	34
7.1.2	Kältemittelleitungen isolieren	35
7.1.3	Länge der Kältemittelleitung und Höhenunterschied.....	35
7.2	Kältemittelleitungen anschließen	36
7.2.1	Kältemittelleitungen anschließen	36
7.2.2	Sicherheitsvorkehrungen beim Anschluss von Kältemittelleitungen	36
7.2.3	Richtlinien zum Anschließen von Kältemittelleitungen	38
7.2.4	Leitfaden für Biegen von Rohren.....	38
7.2.5	Das Rohrende aufbördeln.....	38
7.2.6	Absperrventil und Service-Stutzen benutzen.....	39
7.2.7	So schließen Sie Kältemittelrohre an die Außeneinheit an.....	41
7.3	Kältemittelleitungen überprüfen	41
7.3.1	Informationen zur Überprüfung der Kältemittelleitung	41
7.3.2	Sicherheitsvorkehrungen beim Überprüfen von Kältemittelleitungen	42
7.3.3	So führen Sie eine Leckprüfung durch	42
7.3.4	Vakuumtrocknung durchführen	43
8	Kältemittel einfüllen	45
8.1	Kältemittel einfüllen	45
8.2	Über das Kältemittel.....	46
8.3	Sicherheitsvorkehrungen beim Einfüllen von Kältemittel	47
8.4	Die zusätzliche Kältemittelmenge bestimmen	47
8.5	Die Menge für eine komplette Neubefüllung bestimmen	47
8.6	So füllen Sie zusätzliches Kältemittel ein	48
8.7	Verbindungsstücke von Kältemittelrohren auf Leckagen prüfen nach Einfüllen von Kältemittel	48
8.8	Etikett für fluoridierte Treibhausgase anbringen	48

9	Elektroinstallation	50
9.1	Elektrokabel anschließen	50
9.1.1	Sicherheitsvorkehrungen beim Anschließen von Elektrokabeln	50
9.1.2	Leitlinien zum Anschließen von Elektrokabeln.....	51
9.1.3	Technische Daten von elektrischen Leitungen	53
9.2	Anschluss der elektrischen Leitungen an das Außengerät.....	53
10	Abschließen der Installation des Außengeräts	55
10.1	So schließen Sie die Installation des Außengeräts ab.....	55
10.2	So schließen Sie das Außengerät	55
11	Konfiguration	56
11.1	Anlagen-Einstellung.....	56
11.1.1	So stellen Sie den Anlagenmodus ein.....	56
11.2	Standby-Stromsparfunktion.....	57
11.2.1	Über die Standby-Stromsparfunktion	57
11.2.2	Die Standby-Stromsparfunktion auf EIN schalten.....	57
12	Inbetriebnahme	58
12.1	Sicherheitsvorkehrungen bei Inbetriebnahme.....	58
12.2	Checkliste vor Inbetriebnahme.....	59
12.3	Checkliste während der Inbetriebnahme	59
12.4	Probelauf ausführen.....	59
12.5	Inbetriebnahme des Außengeräts	60
13	Übergabe an den Benutzer	61
14	Instandhaltung und Wartung	62
14.1	Übersicht: Instandhaltung und Wartung	62
14.2	Sicherheitsvorkehrungen für die Wartung	63
14.3	Checkliste für die jährliche Wartung des Außengeräts	63
14.4	Über den Verdichter.....	63
15	Fehlerbeseitigung	65
15.1	Überblick: Fehlerdiagnose und -beseitigung.....	65
15.2	Sicherheitsvorkehrungen bei der Fehlerdiagnose und -beseitigung	65
15.3	Symptombasierte Problemlösung.....	65
15.3.1	Symptom: Inneneinheiten fallen um, vibrieren oder verursachen Geräusche.....	65
15.3.2	Symptom: Das Gerät heizt oder kühlt NICHT wie erwartet	66
15.3.3	Symptom: Wasserleckage.....	66
15.3.4	Symptom: Elektrischer Kriechstrom.....	66
15.3.5	Symptom: Das Gerät funktioniert NICHT oder kann durchbrennen	66
15.4	Fehlerdiagnose anhand der LED auf Platine der Außeneinheit	66
16	Entsorgung	68
16.1	Überblick: Entsorgung.....	68
16.2	Auspumpen	68
16.3	So starten und stoppen Sie die Zwangskühlung.....	69
16.3.1	Zwangs-Kühlbetrieb starten/stoppen durch den EIN/AUS-Schalter der Inneneinheit	69
16.3.2	Zwangs-Kühlbetrieb starten/stoppen durch die Benutzerschnittstelle der Inneneinheit.....	69
17	Technische Daten	70
17.1	Schaltplan	70
17.1.1	Vereinheitlichte Schaltplan-Legende	70
17.2	Rohrleitungsplan	73
17.2.1	Rohrleitungsplan: Außengerät.....	73
18	Glossar	75

1 Über die Dokumentation

1.1 Informationen zu diesem Dokument



WARNUNG

Darauf achten, dass Installation, Servicearbeiten, Wartungsarbeiten, Reparaturen und die dafür verwendeten Materialien den Instruktionen von Daikin (einschließlich aller im "Dokumentationssatz" aufgeführten Dokumenten) entsprechen und gemäß den vor Ort geltenden gesetzlichen Vorschriften nur von entsprechend qualifizierten Fachkräften ausgeführt werden. In Europa und in Gebieten, wo die IEC Standards gelten, ist EN/IEC 60335-2-40 der anzuwendende Standard.



INFORMATION

Überzeugen Sie sich, dass der Benutzer über die gedruckte Dokumentation verfügt und bitten Sie ihn/sie, diese als Nachschlagewerk aufzubewahren.

Zielgruppe

Autorisierte Monteure



INFORMATION

Dieses Dokument enthält Instruktionen zur Installation, die nur für die Außeneinheit gelten. Anleitung zur Installation der Inneneinheit (Montage der Inneneinheit, Kältemittelleitung an die Inneneinheit anschließen, Inneneinheit elektrisch verkabeln...) finden Sie in der Installationsanleitung zur Inneneinheit.

Dokumentationssatz

Dieses Dokument ist Teil eines Dokumentationssatzes. Der vollständige Satz besteht aus:

- **Allgemeine Sicherheitshinweise:**
 - Sicherheitsanweisungen, die Sie vor der Inbetriebnahme Ihres Systems lesen müssen
 - Format: Digitale Dateien unter <https://www.daikin.eu>. Verwenden Sie die Suchfunktion 🔍, um Ihr Modell zu finden.
- **Referenzhandbuch für Installateure:**
 - Installationsvorbereitung, bewährte Verfahrensweisen, Referenzdaten etc, ...
 - Format: Digitale Dateien unter <https://www.daikin.eu>. Verwenden Sie die Suchfunktion 🔍, um Ihr Modell zu finden.
- **Installationsanleitung:**
 - Installationsanweisungen
 - Format: Digitale Dateien unter <https://www.daikin.eu>. Verwenden Sie die Suchfunktion 🔍, um Ihr Modell zu finden.

Die jüngste Überarbeitung der gelieferten Dokumentation ist verfügbar auf der regionalen Website von Daikin oder bei Ihrem Fachhändler.

Um den vollständigen Satz der Dokumentationen und weitere Informationen über Ihr Produkt auf der Daikin Website zu erhalten, scannen Sie den QR-Code unten.



Die Original-Anleitungen sind in Englisch abgefasst. Bei den Anleitungen in allen anderen Sprachen handelt es sich um Übersetzungen des Originals.





Technische Konstruktionsdaten

- Ein **Teil** der jüngsten technischen Daten ist verfügbar auf der regionalen Website Daikin (öffentlich zugänglich).
- Der **vollständige Satz** der jüngsten technischen Daten ist verfügbar auf dem Daikin Business Portal (Authentifizierung erforderlich).



1.1.1 Bedeutung der Warnhinweise und Symbole

	GEFAHR Weist auf eine Situation hin, die zu schweren Verletzungen oder zum Tode führt.
	GEFAHR: STROMSCHLAGGEFAHR Weist auf eine Situation hin, die zum Tod durch Stromschlag führen kann.
	GEFAHR: GEFAHR DURCH VERBRENNEN ODER VERBRÜHEN Weist auf eine Situation hin, die aufgrund extremer Hitze oder Kälte zu Verbrennungen / Verbrühungen führen kann.
	GEFAHR: EXPLOSIONSGEFAHR Weist auf eine Situation hin, die zu einer Explosion führen kann.
	WARNUNG Weist auf eine Situation hin, die zu schweren Verletzungen oder zum Tode führen kann.
	WARNUNG: ENTZÜNDLICHES MATERIAL
 A2L	WARNUNG: SCHWER ENTFLAMMBARES MATERIAL Das Kältemittel innerhalb der Einheit ist schwer entflammbar.
	VORSICHT Weist auf eine Situation hin, die zu leichten oder moderaten Verletzungen führen kann.
	HINWEIS Weist auf eine Situation hin, die zu Sachschäden führen kann.
	INFORMATION Weist darauf hin, dass hier nützliche Tipps oder zusätzliche Informationen gegeben werden.

Symbole auf der Einheit:

Symbol	Erklärung
	Lesen Sie vor der Installation erst die Installations- und Betriebsanleitung sowie die Verkabelungsinstruktionen.
	Lesen Sie vor der Durchführung von Wartungs- und Servicearbeiten erst das Handbuch.
	Weitere Informationen finden Sie im Referenzhandbuch für Installateure und Benutzer.
	In der Einheit gibt es sich drehende Teile. Vorsicht bei Wartung und Prüfung der Einheit.

Symbole auf der Einheit:

Symbol	Erklärung
	Angabe einer Bildüberschrift oder einer Referenz darauf. Beispiel: "▲ 1–3 Bildüberschrift" bedeutet "Abbildung 3 in Kapitel 1".
	Angabe einer Tabellenüberschrift oder einer Referenz darauf. Beispiel: "■ 1–3 Tabellenüberschrift" bedeutet "Tabelle 3 in Kapitel 1".

2 Allgemeine Sicherheitshinweise

2.1 Für den Installateur

2.1.1 Allgemein

Wenn Sie NICHT sicher sind, wie die Einheit zu installieren und zu betreiben ist, wenden Sie sich an Ihren Händler.



GEFAHR: GEFAHR DURCH VERBRENNEN ODER VERBRÜHEN

- Während des Betriebs und unmittelbar danach NICHT die Rohre für die Kühlflüssigkeit, für Wasser oder Teile im Inneren berühren. Sie könnten zu heiß oder zu kalt sein. Warten Sie, bis eine normale Temperatur wieder vorhanden ist. Wenn eine Berührung notwendig sein sollte, immer Schutzhandschuhe tragen.
- Vermeiden Sie unbedingt DIREKTEN Kontakt mit auslaufendem Kältemittel.



WARNUNG

Unsachgemäßes Installieren oder Anbringen des Gerätes oder von Zubehörteilen kann zu Stromschlag, Kurzschluss, Leckagen, Brand und weiteren Schäden führen. Verwenden Sie NUR von Daikin hergestellte oder zugelassene Zubehörteile, optionale Ausrüstungen und Ersatzteile, es sei denn, etwas anderes ist angegeben.



WARNUNG

Stellen Sie sicher, dass die Installation, die Tests und die verwendeten Materialien den gesetzlichen Vorschriften entsprechen (und zusätzlich den Instruktionen, die in der Daikin Dokumentation gegeben werden).



WARNUNG

Zerreißen Sie Verpackungsbeutel aus Kunststoff und entsorgen Sie diese, damit niemand, insbesondere kleine Kinder, damit spielen kann. **Mögliche Folge:** Erstickungsgefahr.



WARNUNG

Treffen Sie geeignete Maßnahmen, um zu verhindern, dass das Gerät von Kleinlebewesen als Unterschlupf verwendet wird. Kleinlebewesen, die in Kontakt mit elektrischen Teilen kommen, können Funktionsstörungen, Rauchbildung oder Feuer verursachen.



VORSICHT

Tragen Sie während der Installation und Wartung des Systems angemessene persönliche Schutzausrüstungen (Schutzhandschuhe, Sicherheitsbrille etc.).



VORSICHT

Berühren Sie NIEMALS den Lufteintritt oder die Aluminiumlamellen des Geräts.



VORSICHT

- KEINE Gegenstände oder Geräte oben auf der Einheit ablegen.
- NICHT auf die Einheit steigen oder auf ihr sitzen oder stehen.



HINWEIS

Arbeiten am Außengerät sollten bei trockener Witterung durchgeführt werden, um zu verhindern, dass Wasser eindringt.

Je nach geltenden Gesetzen muss gegebenenfalls beim Gerät ein Logbuch geführt werden, in dem zumindest die folgenden Informationen festgehalten werden: Daten zur Wartung, Reparaturen, Testergebnisse, Stand-by-Perioden, ...

Und an einem zugänglichen Platz beim System MUSS ein Schild oder eine Tafel zumindest über folgende Punkte informieren:

- Instruktionen, wie das System im Notfall heruntergefahren wird
- Name bzw. Adresse von Feuerwehr, Polizei und Hospital
- Namen und Adressen von Service-Personal mit Telefonnummern für Tag und Nacht

Die Kriterien, die solch ein Logbuch erfüllen muss, werden in Europa durch die Norm EN378 vorgegeben.

2.1.2 Installationsort

- Sorgen Sie dafür, dass um die Einheit herum genügend Raum ist für die Luftzirkulation und die Durchführung von Wartungsarbeiten.
- Überzeugen Sie sich, dass der Platz der Installation dem Gewicht und den Vibrationen der Einheit standhalten kann.
- Stellen Sie sicher, dass der Installationsort gut belüftet ist. Ventilationsöffnungen dürfen NICHT blockiert sein.
- Darauf achten, dass die Einheit waagrecht ist.

Die Einheit NICHT an Orten wie den folgenden installieren:

- An einem Ort, wo die Atmosphäre möglicherweise explosiv sein kann
- An einem Platz mit Geräten oder Maschinen, die elektromagnetische Wellen abstrahlen. Elektromagnetische Wellen können das Steuerungssystem stören, was Funktionsstörungen der Anlage zur Folge haben kann.
- An einem Ort, wo Brandgefahr besteht, weil entflammbares Gas (zum Beispiel: Verdünner oder Benzin), Kohlefasern, entzündbarer Staub austreten könnte.
- Plätze, wo Korrosivgas (zum Beispiel Schwefelsäuregas) produziert wird. Das Korrodieren von Kupferleitungen und Lötstellen kann zu Leckagen im Kältemittelkreislauf führen.

Instruktionen für Anlagen, die mit Kältemittel R32 arbeiten



A2L

WARNUNG: SCHWER ENTFLAMMBARES MATERIAL

Das Kältemittel innerhalb der Einheit ist schwer entflammbar.



WARNUNG

- Teile des Kältemittelkreislaufs auf KEINEN FALL durchbohren oder zum Glühen bringen.
- NUR solche Reinigungsmaterialien oder Hilfsmittel zur Beschleunigung des Enteisungsvorgangs benutzen, die vom Hersteller empfohlen werden.
- Beachten Sie, dass das Kältemittel innerhalb des Systems geruchlos ist.

**WARNUNG**

Das Gerät muss in einem Raum der unten angegebenen Größe so gelagert werden, dass es nicht mechanisch beschädigt werden kann. Der Raum muss gut belüftet sein und es darf keine kontinuierlich vorhandene Entzündungsquellen geben (Beispiel: offene Flammen, ein mit Gas betriebenes Haushaltsgerät oder ein mit elektrisches Heizgerät).

**WARNUNG**

Darauf achten, dass Installation, Servicearbeiten, Wartungsarbeiten und Reparaturen NUR von entsprechend autorisierten Fachleuten gemäß den Instruktionen in Daikin und gemäß den vor Ort geltenden gesetzlichen Vorschriften (z. B. den landesweit geltenden Gas-Vorschriften) ausgeführt werden.

**WARNUNG**

- Treffen Sie Vorkehrungen, damit Kältemittel-Rohrleitungen keinen starken Vibrationen oder Pulsationen ausgesetzt werden.
- Das Schutzeinrichtungen, Rohre und Armaturen müssen so weit wie möglich geschützt werden gegen schädliche Einwirkungen von außen.
- Bei langen Rohrleitungen ist zu beachten, dass sie sich ausdehnen und sich kontrahieren, sodass entsprechende Vorkehrungen zu treffen sind.
- Planen und installieren Sie Rohrleitungen in Kühlanlagen und Kühlsystemen so, dass die Wahrscheinlichkeit von Stößen, die das System beschädigen könnten, minimiert ist.
- Die Innengeräte und Rohre müssen sicher und geschützt montiert werden, damit Geräte oder Rohre nicht durch zufälliges Reißen beschädigt werden können, wenn Möbel verrückt werden oder Renovierungsarbeiten stattfinden.

**WARNUNG**

Falls ein Raum oder mehrere Räume mit der Einheit über ein Kanalsystem verbunden sind, dann achten Sie darauf, das folgende Bedingungen erfüllt werden:

- Ist die Fußbodenfläche kleiner ist als die in den allgemeinen Sicherheitshinweisen spezifizierte Mindest-Fußbodenfläche A (m²), darf keine in Betrieb befindlichen Entzündungsquelle (z. B. offene Flamme, ein mit Gas betriebenes Haushaltsgerät oder ein in Betrieb befindliches elektrisches Heizgerät) vorhanden sein.
- Im Kanalsystem dürfen keine Zusatzgeräte installiert sein, die eine mögliche Entzündungsquelle sein könnten (Beispiel: heiße Oberflächen mit Temperaturen über 700°C und elektrische Schaltgeräte).
- Im Kanalsystem werden nur Zusatzgeräte benutzt, die vom Hersteller zugelassen sind;
- Lufteinlass UND Luftauslass sind direkt durch ein Kanalsystem mit dem Raum verbunden. Zwischenräume wie zum Beispiel abgehängte Decken oder Zwischendecken DÜRFEN NICHT als Kanal für Lufteinlass oder Luftauslass benutzt werden.

**VORSICHT**

Auf KEINEN FALL eine mögliche Entzündungsquelle benutzen, wenn Sie nach einer Kältemittel-Leckage suchen!

**HINWEIS**

- Verbindungs- oder Anschlussstücke und Kupferdichtungen, die bereits gebraucht worden sind, NICHT benutzen.
- In der Anlage hergestellte Verbindungen zwischen Teilen des Kältemittelsystems müssen für Wartungszwecke zugänglich sein.

Platzbedarf für Installation

⚠️ WARNUNG

Wenn Anlagen das Kältemittel R32 enthalten, dann MUSS die Fußbodenfläche des Raumes, in dem die Anlagen installiert, betrieben und gelagert werden, größer sein als die Mindest-Fußbodenfläche, angegeben in der Tabelle A unten (m²). Das gilt für:

- Inneneinheiten **ohne** Kältemittel-Leckagen-Sensor; bei Inneneinheiten **mit** Kältemittel-Leckagen-Sensor beachten Sie die Installationsanleitung
- Außeneinheiten, die draußen installiert oder gelagert werden (Beispiel: Wintergarten, Garage, Maschinenraum)

ⓘ HINWEIS

- Die Rohrleitungen müssen sicher montiert und vor physischen Schäden geschützt sein.
- Rohrleitungen sollten so wenig wie möglich verlegt werden.

Mindest-Fußbodenfläche bestimmen

- 1 Bestimmen Sie die Kältemittel-Gesamtfüllmenge im System (= werksseitige Kältemittelfüllung ① + ② zusätzliche eingefüllte Kältemittelmenge).

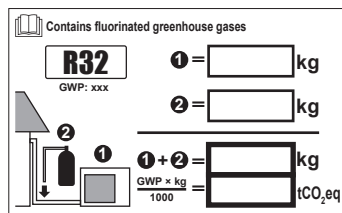

- 2 Legen Sie fest, welche Grafik oder Tabelle Sie benutzen.
 - Für Inneneinheiten: Ist die Einheit für Deckenmontage vorgesehen, für Wandmontage oder ist sie ein Standgerät?
 - Bei installierten Außeneinheiten oder solchen, die in einem Innenraum gelagert werden, ist das abhängig von der Installationshöhe:

Beträgt die Installationshöhe...	Dann benutzen Sie die Grafik oder die Tabelle für...
<1,8 m	Standgeräte
1,8 ≤ x < 2,2 m	Einheit für Wandmontage
≥ 2,2 m	Deckenmontierte Einheiten

- 3 Um die Fußbodenfläche zu bestimmen, benutzen Sie die Grafik oder die Tabelle.



Ceiling-mounted unit ^(a)		Wall-mounted unit ^(b)		Floor-standing unit ^(c)	
m (kg)	A _{min} (m ²)	m (kg)	A _{min} (m ²)	m (kg)	A _{min} (m ²)
≤1.842	—	≤1.842	—	≤1.842	—
1.843	3.64	1.843	4.45	1.843	28.9
2.0	3.95	2.0	4.83	2.0	34.0
2.2	4.34	2.2	5.31	2.2	41.2
2.4	4.74	2.4	5.79	2.4	49.0
2.6	5.13	2.6	6.39	2.6	57.5
2.8	5.53	2.8	7.41	2.8	66.7
3.0	5.92	3.0	8.51	3.0	76.6
3.2	6.48	3.2	9.68	3.2	87.2
3.4	7.32	3.4	10.9	3.4	98.4
3.6	8.20	3.6	12.3	3.6	110
3.8	9.14	3.8	13.7	3.8	123
4.0	10.1	4.0	15.1	4.0	136
4.2	11.2	4.2	16.7	4.2	150
4.4	12.3	4.4	18.3	4.4	165
4.6	13.4	4.6	20.0	4.6	180
4.8	14.6	4.8	21.8	4.8	196
5.0	15.8	5.0	23.6	5.0	213
5.2	17.1	5.2	25.6	5.2	230
5.4	18.5	5.4	27.6	5.4	248
5.6	19.9	5.6	29.7	5.6	267
5.8	21.3	5.8	31.8	5.8	286
6.0	22.8	6.0	34.0	6.0	306
6.2	24.3	6.2	36.4	6.2	327
6.4	25.9	6.4	38.7	6.4	349
6.6	27.6	6.6	41.2	6.6	371
6.8	29.3	6.8	43.7	6.8	394
7.0	31.0	7.0	46.3	7.0	417
7.2	32.8	7.2	49.0	7.2	441
7.4	34.7	7.4	51.8	7.4	466
7.6	36.6	7.6	54.6	7.6	492
7.8	38.5	7.8	57.5	7.8	518
8	40.5	8	60.5	8	545
8.2	42.6	8.2	63.6	8.2	572
8.4	44.7	8.4	66.7	8.4	601
8.6	46.8	8.6	69.9	8.6	629
8.8	49.0	8.8	73.2	8.8	659
9	51.3	9	76.6	9	689
9.2	53.6	9.2	80.0	9.2	720
9.4	55.9	9.4	83.6	9.4	752
9.55	57.7	9.55	86.2	9.55	776

- m** Kältemittel-Gesamtfüllmenge im System
- A_{min}** Mindest-Fußbodenfläche
- (a)** Ceiling-mounted unit (= Einheit für Deckenmontage)
- (b)** Wall-mounted unit (= Einheit für Wandmontage)
- (c)** Floor-standing unit (= Standgerät)

2.1.3 Kältemittel — bei R410A oder R32

Falls zutreffend. Weitere Informationen finden Sie in der Installationsanleitung oder im Referenzhandbuch für Installateure für die betreffende Anwendung.



GEFAHR: EXPLOSIONSGEFAHR

Auspumpen – Kältemittelaustritt. Falls es eine Leckage im Kältemittelkreislauf gibt und Sie das System auspumpen wollen:

- NICHT die Funktion zum automatischen Auspumpen benutzen, mit der das gesamte Kältemittel aus dem System in der Außeneinheit gesammelt werden kann. **Mögliche Folge:** Selbstentzündung und Explosion des Verdichters, weil Luft in den arbeitenden Verdichter gelangt.
- Benutzen Sie ein separates Rückgewinnungssystem, sodass der Verdichter der Einheit NICHT in Betrieb sein muss.



WARNUNG

Während eines Tests NIEMALS das Produkt unter Druck setzen mit einem Druck, der höher ist als der maximal zulässige Druck (der auf dem Typenschild der Einheit angegeben ist).



WARNUNG

Treffen Sie hinreichend Sicherheitsvorkehrungen gegen Kältemittelleckagen. Sollte Kältemittelgas austreten, muss der Raum sofort gelüftet werden. Mögliche Gefahren:

- Übermäßige Kältemittelkonzentrationen in geschlossenen Räumen können zu Sauerstoffmangel führen.
- Wenn Kältemittelgas in Kontakt mit Feuer kommt, können giftige Gase entstehen.



WARNUNG

Führen Sie **IMMER** eine Rückgewinnung des Kältemittels durch. Lassen Sie es **NIEMALS** direkt in die Umwelt ab. Verwenden Sie stattdessen eine Unterdruckpumpe.



WARNUNG

Darauf achten, dass sich kein Sauerstoff im System befindet. Kältemittel darf **ERST** nach Durchführung der Dichtheitsprüfung und Vakuumtrocknung eingefüllt werden.

Mögliche Folge: Selbstentzündung und Explosion des Verdichters, weil Sauerstoff in den arbeitenden Verdichter gelangt.



HINWEIS

- Um einen Ausfall des Verdichters zu vermeiden, **NICHT** mehr Kältemittel einfüllen als spezifiziert.
- Wird das Kältemittelsystem geöffnet, **MÜSSEN** beim Umgang mit Kältemittel die gesetzlichen Vorschriften eingehalten werden.



HINWEIS

Es ist darauf zu achten, dass die Installation der Kältemittelleitungen den geltenden gesetzlichen Vorschriften entspricht. In Europa ist die Norm EN378 zu erfüllen.



HINWEIS



Darauf achten, dass die bauseitigen Leitungen und Anschlüsse **KEINEN** mechanischen Belastungen ausgesetzt sind.



HINWEIS

Nachdem alle Rohrleitungen angeschlossen wurden, muss überprüft werden, ob Gas entweichen kann. Verwenden Sie Stickstoff für die Überprüfung auf Dichtheit.

- Falls eine erneute Befüllung erforderlich ist, beachten Sie die Angaben auf dem Typenschild der Einheit oder auf dem Kältemittelbefüllungsetikett. Auf dem Typenschild ist der Kältemitteltyp und die erforderliche Menge angegeben.
- Ob die Einheit werkseitig mit Kältemittel befüllt worden ist oder auch wenn sie nicht befüllt ist, müssen Sie in beiden Fällen möglicherweise zusätzliches Kältemittel einfüllen, abhängig von den Rohrstärken und Rohrlängen im System.
- **NUR** solche Werkzeuge benutzen, die exklusiv für den im System verwendeten Kältemitteltyp geeignet sind, damit der Druckwiderstand gewährleistet ist und damit keine Fremdmaterialien ins System eindringen können.
- Füllen Sie die Kältemittelflüssigkeit wie folgt ein:

Wenn	Dann
Es gibt ein Siphonrohr (d. h. der Zylinder ist gekennzeichnet mit "Liquid filling siphon attached" (Siphon für Flüssigkeitsfüllung angebracht))	Einfüllen, wenn Zylinder in aufrechter Lage ist. 
Es gibt KEIN Siphonrohr	Einfüllen, wenn Zylinder umgedreht ist. 

- Kältemittelzylinder langsam öffnen.
- Das Kältemittel in flüssigem Zustand einfüllen. Erfolgt das Hinzufügen im gasförmigem Zustand, wird ein normaler Betriebsablauf möglicherweise verhindert.

**VORSICHT**

Schließen Sie sofort das Ventil des Kältemittelbehälters, wenn die Kältemittel-Befüllung durchgeführt wurde oder wenn Sie den Vorgang unterbrechen. Wird das Ventil NICHT sofort geschlossen, kann der verbleibende Druck zusätzliches Kältemittel laden. **Mögliche Folge:** Falsche Kältemittelmenge.

2.1.4 Elektro

**GEFAHR: STROMSCHLAGGEFAHR**

- Schalten Sie unbedingt erst die gesamte Stromversorgung AUS, bevor Sie die Schaltkasten-Abdeckung entfernen, Anschlüsse herstellen oder stromführende Teile berühren.
- Unterbrechen Sie die Stromversorgung für mindestens 10 Minuten und messen Sie die Spannung an den Klemmen der Kondensatoren des Hauptstromkreises oder an elektrischen Bauteilen, bevor Sie Wartungsarbeiten durchführen. Die Spannung MUSS unter 50 V DC liegen, bevor Sie elektrische Bauteile berühren können. Die Lage der Klemmen entnehmen Sie dem Schaltplan.
- Berühren Sie elektrische Bauteile NICHT mit feuchten oder nassen Händen.
- Lassen Sie das Gerät NIEMALS unbeaufsichtigt, wenn die Wartungsblende abgenommen ist.

**WARNUNG**

Sofern NICHT werkseitig installiert, MUSS bei der festen Verkabelung ein Hauptschalter oder ein entsprechender Schaltmechanismus installiert sein, durch den beim Ausschalten alle Pole getrennt werden und durch den bei einer Überspannungssituation der Kategorie III die komplette Trennung gewährleistet ist.



WARNUNG

- Verwenden Sie AUSSCHLIESSLICH Kabel mit Kupferadern.
- Vergewissern Sie sich, dass die bauseitige Verkabelung den nationalen Verkabelungsvorschriften entspricht.
- Die gesamte Verkabelung MUSS gemäß dem mit dem Produkt mitgelieferten Elektroschaltplan erfolgen.
- Quetschen Sie NIEMALS Kabel und Kabelbündel. Achten Sie darauf, dass Kabel NIEMALS mit Rohren oder scharfen Kanten in Berührung kommen. Sorgen Sie dafür, dass auf die Kabelanschlüsse kein zusätzlicher Druck von außen ausgeübt wird.
- Achten Sie auf eine korrekte Erdung. Erden Sie das Gerät NICHT über ein Versorgungsrohr, einen Überspannungsableiter oder ein Telefon. Bei unzureichender oder falscher Erdung besteht Stromschlaggefahr.
- Es muss eine eigene Netzleitung vorhanden sein. Schließen Sie AUF KEINEN FALL andere Geräte an diesen Stromkreis an.
- Achten Sie darauf, dass alle erforderlichen Sicherungen und Schutzschalter installiert sind.
- Installieren Sie immer einen Fehlerstrom-Schutzschalter. Bei Missachtung dieser Regeln besteht Stromschlag- und Brandgefahr.
- Achten Sie bei der Installation des Fehlerstrom-Schutzschalters darauf, dass er kompatibel ist mit dem Inverter (resistent gegenüber hochfrequente störende Interferenzen), um unnötiges Auslösen des Fehlerstrom-Schutzschalters zu vermeiden.



WARNUNG

- Nach Durchführung der Elektroinstallationsarbeiten überzeugen Sie sich davon, dass die Anschlüsse aller elektrischen Komponenten und die Anschlüsse innerhalb des Elektroschaltkasten ordnungsgemäß und sicher hergestellt sind.
- Stellen Sie vor dem ersten Einschalten des Geräts sicher, dass alle Abdeckungen geschlossen sind.



VORSICHT

- Bei Anschluss an die Stromversorgung: Erst den Erdanschluss herstellen, danach die stromführenden Verbindungen installieren.
- Und umgekehrt: Der Erdanschluss darf erst dann getrennt werden, nachdem die stromführenden Leitungsverbindungen getrennt worden sind.
- Die Länge der stromführenden Leiter zwischen der Stromversorgungskabel-Zugentlastung und der Klemmleiste selber MUSS so sein, dass das stromführenden Kabel gestrafft sind, bevor die Straffung des Erdungskabels eintritt - für den Fall, dass sich das Stromversorgungskabel durch die Zugentlastung lockert.

**HINWEIS**

Sicherheitsvorkehrungen bei der Installation der Stromkabel:



- Schließen Sie KEINE Kabel unterschiedlicher Stärke an die Stromversorgungs-Anschlussklemmleiste an (ein lockeres Stromkabel kann zu Hitzeentwicklung führen).
- Beim Anschließen von Kabeln mit demselben Durchmesser muss so vorgegangen werden, wie es die Abbildung oben zeigt.
- Für die Verkabelung die vorgesehenen Stromkabel verwenden und diese fest anschließen. Darauf achten, dass kein mechanischer Druck von außen auf den Anschlussplatte ausgeübt wird.
- Zum Anziehen der Anschlussklemmschrauben einen geeigneten Schraubendreher verwenden. Hat der Schraubendreher einen zu kleinen Kopf, wird der Schraubenkopf überdreht, und ein ordnungsgemäßes Anziehen ist nicht möglich.
- Bei zu festem Anziehen der Anschlussklemmschrauben können diese brechen.

Verlegen Sie Stromversorgungskabel in einem Abstand von mindestens 1 Meter zu Fernseh- oder Radiogeräten, damit der Empfang dieser Geräte nicht gestört werden kann. Abhängig von den jeweiligen Radiowellen ist ein Abstand von 1 Meter möglicherweise NICHT ausreichend.

**HINWEIS**

NUR anwendbar, wenn die Stromversorgung 3-phasig ist und der Verdichter ein EIN/AUS-Startverfahren hat.

Wenn es nach einem vorübergehenden Gesamtausfall des Stroms möglicherweise zu einer Phasenumkehr kommt oder wenn es während des Betriebs bei der Stromversorgung zu kurzzeitigen Unterbrechungen kommt, dann installieren Sie vor Ort einen Phasenumkehrschutz-Schaltkreis. Wird das Gerät bei Phasenumkehr betrieben, können der Verdichter sowie andere Teile beschädigt werden.

3 Besondere Sicherheitshinweise für Installateure

Beachten Sie stets die folgenden Sicherheitshinweise und Vorschriften.

So handhaben Sie die Außeneinheit (siehe "4.1.2 So bewegen Sie das Außengerät" [▶ 22])



VORSICHT

Um Verletzungen zu vermeiden, NICHT den Lufteinlass oder die Aluminiumlamellen des Geräts berühren.

Installation der Einheit (siehe "6 Installation der Einheit" [▶ 25])



WARNUNG

Die Installation muss von einer Fachkraft durchgeführt werden. Die Auswahl der Materialien und die Installation müssen den gesetzlichen Vorschriften entsprechen. In Europa ist die Norm EN378 zu erfüllen.

Installationsort (siehe "6.1 Den Ort der Installation vorbereiten" [▶ 25])



VORSICHT

- Prüfen Sie, ob der Platz der Installation tragfähig genug ist, um das Gewicht der Einheit zu tragen. Eine mangelhafte Installation ist gefährlich. Es können auch Vibrationen dadurch verursacht werden oder ungewöhnliche Betriebsgeräusche.
- Achten Sie darauf, dass genügend Platz für Wartungsarbeiten ist.
- Die Einheit NICHT so installieren, dass sie Kontakt mit der Decke oder einer Wand hat, weil dadurch Vibrationen entstehen können.



WARNUNG

Das Gerät muss in einem Raum so gelagert werden, dass es nicht mechanisch beschädigt werden kann. Der Raum muss gut belüftet sein und es darf keine kontinuierlich vorhandene Entzündungsquellen geben (Beispiel: offene Flammen, ein mit Gas betriebenes Haushaltsgerät oder ein elektrisches Heizgerät). Die Größe des Raums muss den Spezifikationen in den Allgemeinen Sicherheitshinweisen entsprechen.

Einheit öffnen und schließen (siehe Einheit öffnen und schließen)



GEFAHR: STROMSCHLAGGEFAHR

Lassen Sie das Gerät NIEMALS unbeaufsichtigt, wenn die Wartungsblende abgenommen ist.



GEFAHR: GEFAHR DURCH VERBRENNEN ODER VERBRÜHEN



GEFAHR: STROMSCHLAGGEFAHR

Installation der Rohre (siehe "7 Rohrinstallation" [▶ 34])**VORSICHT**

Verrohrung und Verbindungen eines Split-Systems sollten in Form permanenter Verbindungen durchgeführt werden, wenn es innerhalb eines belegten Raums außer Verbindungen nur die Rohre zu den Inneneinheiten gibt.

**VORSICHT**

- Bei Einheiten, die während der Verbringung mit Kältemittel R32 geladen werden, ist vor Ort kein Hartlöten oder Schweißen durchzuführen.
- Wenn während der Installation des Kältemittelsystems Teile zusammengefügt werden müssen, bei denen mindestens ein Teil mit Kältemittel geladen ist, müssen die folgenden Anforderungen erfüllt werden: Verbindungsstücke, die innerhalb belegter Räume nicht dauerhaft sind, sind bei R32 nicht zugelassen. Das gilt nicht für vor Ort erstellte Verbindungen, die die Inneneinheit direkt mit dem Rohrsystem verbinden. Vor Ort erstellte Verbindungen, die das Rohrsystem direkt mit Inneneinheiten verbinden, müssen nicht dauerhafter Natur sein.

**WARNUNG**

Bei der Installation müssen erst die Kältemittelleitungen fest angeschlossen sein. Erst dann darf der Verdichter gestartet werden. Sind die Kältemittelleitungen NICHT angeschlossen und ist das Absperrventil geöffnet, wenn der Verdichter läuft, dann wird Luft eingesogen. Dadurch entsteht im Kältemittelkreislauf ein anormaler Druck, der zu Beschädigungen führen kann und sogar zu Körperverletzungen.

**VORSICHT**

- Bei unzureichendem Aufdornen kann Kältemittelgas austreten.
- Bördelanschlüsse nicht wiederverwenden. Verwenden Sie neue Bördelanschlüsse, um Kältemittelgaslecks zu verhindern.
- Verwenden Sie nur die Überwurfmutter, die dem Gerät beiliegen. Bei Verwendung anderer Überwurfmutter könnte Kältemittel entweichen.

**VORSICHT**

NICHT die Ventile öffnen, wenn Bördelarbeiten noch nicht abgeschlossen sind. Sonst könnte Kältemittelgas austreten.

**GEFAHR: EXPLOSIONSGEFAHR**

NICHT die Absperrventil öffnen, bevor die Vakuumtrocknung abgeschlossen ist.

Kältemittel einfüllen (siehe "8 Kältemittel einfüllen" [▶ 45])**WARNUNG**

- Das Kältemittel innerhalb der Einheit ist schwer entflammbar, doch tritt es normalerweise NICHT aus. Falls es eine Kältemittel-Leckage gibt und das austretende Kältemittel in Kontakt kommt mit Feuer eines Brenners, Heizgeräts oder Kochers, kann das zu einem Brand führen oder zur Bildung eines schädlichen Gases.
- Schalten Sie alle Heizgeräte mit offener Flamme AUS, lüften Sie den Raum und nehmen Sie Kontakt mit dem Händler auf, bei dem Sie das Gerät erworben haben.
- Die Einheit ERST DANN wieder benutzen, nachdem ein Servicetechniker bestätigt hat, dass das Teil, aus dem das Kältemittel ausgetreten ist, repariert ist.



WARNUNG

- Verwenden Sie nur Kältemittel des Typs R32. Andere Substanzen können zu Explosion und Unfällen führen.
- R32 hält fluorierte Treibhausgase. Sein Erderwärmungspotenzial (GWP = global warming potential) hat den Wert 675. Setzen Sie diese Gase NICHT in die Atmosphäre frei.
- Verwenden Sie IMMER Schutzhandschuhe und eine Schutzbrille, wenn Sie Kältemittel einfüllen.



WARNUNG

Vermeiden Sie unbeabsichtigten DIREKTEN Kontakt mit auslaufendem Kältemittel. Es besteht sonst Verletzungsgefahr, insbesondere könnten Sie Frostbeulen davontragen.

Elektroinstallation (siehe "9 Elektroinstallation" [▶ 50])



WARNUNG

- Alle Verkabelungen MÜSSEN von einem zugelassenen Elektriker installiert werden und sie MÜSSEN den geltenden gesetzlichen Vorschriften entsprechen.
- Bei der festen Verkabelung sind die elektrischen Anschlüsse herzustellen.
- Alle vor Ort beschafften Teile und alle Elektroinstallationen MÜSSEN den geltenden gesetzlichen Vorschriften entsprechen.



WARNUNG

- Eine fehlende oder falsche N-Phase in der Stromversorgung kann eine Beschädigung der Installation zur Folge haben.
- Herstellen der Erdung. Erden Sie das Gerät NICHT über ein Versorgungsrohr, einen Überspannungsableiter oder ein Telefon. Bei unzureichender oder falscher Erdung besteht Stromschlaggefahr.
- Installieren Sie alle erforderlichen Sicherungen und Schutzschalter.
- Sichern Sie die elektrischen Leitungen mit Kabelbindern, so dass sie NICHT in Kontakt mit scharfen Kanten oder Rohrleitungen (dies gilt insbesondere für die Hochdruckseite) geraten.
- Verwenden Sie KEINE Drähte mit Verzweigungen, Verlängerungskabel oder Verbindungen einer Sternanordnung. Sie können zu Überhitzung, Stromschlag oder Bränden führen.
- Installieren Sie KEINEN Phasenschieber-Kondensator, da dieses Gerät mit einem Inverter ausgestattet ist. Ein Phasenschieber-Kondensator verringert die Leistung und kann zu Unfällen führen.



WARNUNG

Für Stromversorgungskabel IMMER mehradrige Kabel verwenden.



WARNUNG

Verwenden Sie einen allpoligen Ausschalter mit einer Kontakttrennung von mindestens 3 mm, der bei einer Überspannungssituation der Kategorie III die komplette Trennung gewährleistet.



WARNUNG

Bei Beschädigungen des Stromversorgungskabels MUSS dieses vom Hersteller, dessen Vertreter oder einer entsprechend qualifizierten Fachkraft ausgewechselt werden, um Gefährdungsrisiken auszuschließen.

**WARNUNG**

Die Stromversorgung NICHT an der Inneneinheit anschließen. Es besteht sonst Stromschlag- oder Brandgefahr.

**WARNUNG**

- Im Inneren des Produkts KEINE vor Ort gekauften elektrischen Teile verwenden.
- Die Stromversorgungsleitung für die Kondensatabfluss-Pumpe usw. NICHT von der Klemmleiste abzweigen. Es besteht sonst Stromschlag- oder Brandgefahr.

**WARNUNG**

Achten Sie darauf, dass sich Verbindungskabel nicht in unmittelbarer Nähe von nicht-thermoisolierten Kupferrohren befinden, weil solche Rohre sehr heiß werden können.

**GEFAHR: STROMSCHLAGEFAHR**

Alle elektrischen Teile (einschließlich Thermistoren) werden über den Netzanschluss mit Strom versorgt. Die Teile NICHT mit bloßen Händen berühren.

Installation der Inneneinheit abschließen (siehe "10 Abschließen der Installation des Außengeräts" [▶ 55])

**GEFAHR: STROMSCHLAGEFAHR**

- Achten Sie darauf, dass das System korrekt geerdet wird.
- Schalten Sie erst die Stromzufuhr ab, bevor Sie Wartungsarbeiten vornehmen.
- Erst die Abdeckung des Schaltkastens installieren, bevor Sie die Stromversorgung einschalten.

Konfiguration (siehe "11 Konfiguration" [▶ 56])

**WARNUNG**

Vergewissern Sie sich vor Anschließen oder Trennen des Konnektors davon, dass die Stromversorgung auf AUS geschaltet ist.

Inbetriebnahme (siehe "12 Inbetriebnahme" [▶ 58])

**GEFAHR: STROMSCHLAGEFAHR****GEFAHR: GEFAHR DURCH VERBRENNEN ODER VERBRÜHEN****VORSICHT**

Auf KEINEN Fall den Probelauf durchführen, während an Inneneinheiten gearbeitet wird.

Wenn Sie den Probelauf durchführen, arbeiten NICHT NUR die Außeneinheit, sondern auch die angeschlossenen Inneneinheiten. Das Arbeiten an einer Inneneinheit während der Durchführung eines Probelaufs ist gefährlich.



VORSICHT

Halten Sie Finger, Stäbe und andere Gegenstände fern vom Lufteinlass und -auslass. Der Ventilatorschutz darf NICHT entfernt werden. Sonst könnten Verletzungen verursacht werden, da sich der Ventilator mit hoher Geschwindigkeit dreht.

Wartung und Service (siehe "14 Instandhaltung und Wartung" [▶ 62])



GEFAHR: STROMSCHLAGGEFAHR



GEFAHR: GEFAHR DURCH VERBRENNEN ODER VERBRÜHEN



GEFAHR: STROMSCHLAGGEFAHR

Unterbrechen Sie die Stromversorgung für mindestens 10 Minuten und messen Sie die Spannung an den Klemmen der Kondensatoren des Hauptstromkreises oder an elektrischen Bauteilen, bevor Sie Wartungsarbeiten durchführen. Die Spannung MUSS unter 50 V DC liegen, bevor Sie elektrische Bauteile berühren können. Die Lage der Klemmen entnehmen Sie dem Schaltplan.



WARNUNG

- Bevor Wartungs- oder Reparaturarbeiten durchgeführt werden, IMMER erst im Verteilerschrank den Netzschalter auf Aus schalten, die Sicherungen herausnehmen oder die elektrische Verbindung durch entsprechende Schalterstellung an der Sicherungseinrichtung unterbrechen.
- Nach Abschalten der Stromversorgung 10 Minuten lang KEINE stromführenden Teile berühren. Sonst besteht aufgrund von möglicher Hochspannung immer noch Stromschlaggefahr.
- Beachten Sie, dass einige Bereiche des Elektroschaltkastens extrem heiß sind.
- Achten Sie darauf, KEIN leitfähiges Teil zu berühren.
- Das Gerät NICHT abspülen. Es besteht sonst Stromschlag- und Brandgefahr.

Über den Verdichter



GEFAHR: STROMSCHLAGGEFAHR

- Benutzen Sie nur einen Verdichter auf einem geerdeten System.
- Schalten Sie vor Durchführung von Wartungsarbeiten am Verdichter den Strom aus.
- Bringen Sie die Schaltkastenabdeckung und die Wartungsblende wieder an.



VORSICHT

Tragen Sie IMMER Schutzhandschuhe und eine Schutzbrille.



GEFAHR: EXPLOSIONSGEFAHR

- Verwenden Sie einen Rohrschneider, wenn Sie den Verdichter entfernen wollen.
- KEINEN Lötbrenner verwenden!
- Verwenden Sie nur zugelassene Kältemittel und Schmiermittel.



GEFAHR: GEFAHR DURCH VERBRENNEN ODER VERBRÜHEN

Den Verdichter NICHT mit bloßen Händen berühren.

Fehlerdiagnose und -beseitigung (siehe "15 Fehlerbeseitigung" [► 65])

**GEFAHR: STROMSCHLAGGEFAHR****GEFAHR: GEFAHR DURCH VERBRENNEN ODER VERBRÜHEN****WARNUNG**

- Achten Sie **IMMER** darauf, dass das Gerät von der Stromversorgung getrennt ist, bevor Sie eine Inspektion des Schaltkastens durchführen. Schalten Sie den entsprechenden Trennschalter der Stromversorgung aus.
- Wurde eine Sicherheitseinrichtung ausgelöst, schalten Sie das Gerät ab und stellen Sie die Ursache fest, bevor Sie die Zurücksetzung (Reset) vornehmen. Die Schutzvorrichtungen dürfen **AUF KEINEN FALL** kaltgestellt werden. Ferner dürfen ihre werksseitigen Einstellungen nicht geändert werden. Kann die Störungsursache nicht gefunden werden, wenden Sie sich bitte an Ihren Händler.

**WARNUNG**

Um Gefahren durch versehentliches Zurücksetzen des Thermoschutz-Ausschalters zu vermeiden, darf dieses Gerät **NICHT** über ein externes Schaltgerät, wie zum Beispiel eine Zeitsteuerung, angeschlossen werden oder mit einem Stromkreis verbunden sein, der regelmäßig vom Stromversorger auf EIN und AUS geschaltet wird.

**GEFAHR: STROMSCHLAGGEFAHR**

- Falls die Einheit **NICHT** arbeitet, sind die LEDs auf der Platine auf AUS geschaltet, um Strom zu sparen.
- Auch wenn die LEDs ausgeschaltet sind, kann die Klemmleiste und die Platine mit Strom versorgt werden.

4 Über das Paket

Bitte auf Folgendes achten:

- Bei Auslieferung MUSS die Einheit auf Beschädigungen und Vollständigkeit überprüft werden. Beschädigungen oder fehlende Teile MÜSSEN unverzüglich dem Schadensreferenten der Spedition mitgeteilt werden.
- Bringen Sie die verpackte Einheit so nahe wie möglich an den endgültigen Installationsort, um eine Beschädigung während des Transports zu vermeiden.
- Bereiten Sie im Voraus den Weg vor, auf welchem die Einheit am besten zum Installationsort gebracht werden kann.
- Achten Sie bei der Handhabung der Einheit auf folgende Punkte:



Zerbrechlich; die Einheit ist mit Vorsicht zu behandeln.



Einheit aufrecht stellen, um Beschädigungen zu vermeiden.



Die Einheit von Regen und Feuchtigkeit fern halten.



Um die die Box mit der Einheit anzuheben, MÜSSEN mindestens 2 Personen anpacken.

4.1 Außengerät

4.1.1 So packen Sie das Außengerät aus

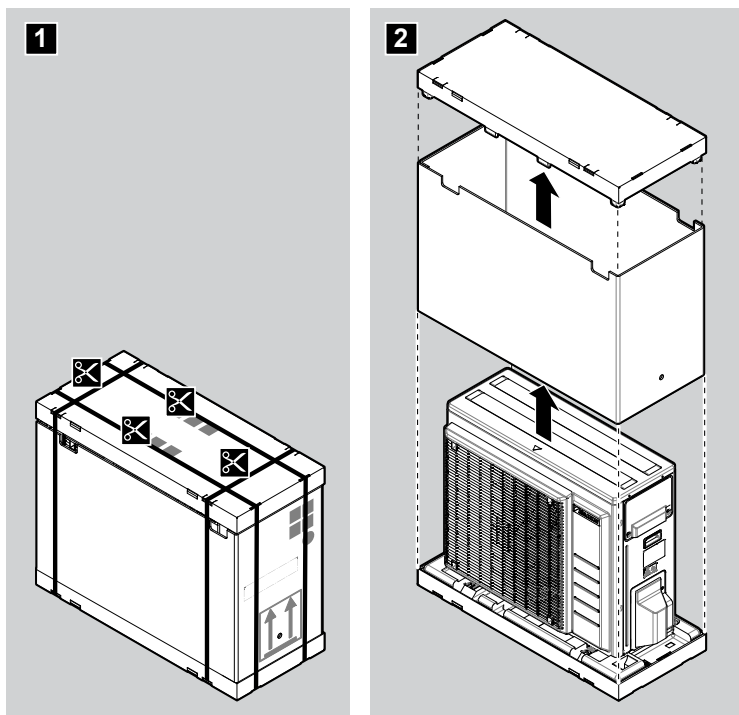

4.1.2 So bewegen Sie das Außengerät



VORSICHT

Um Verletzungen zu vermeiden, NICHT den Lufteinlass oder die Aluminiumlamellen des Geräts berühren.

Die Außeneinheit nur wie folgt handhaben:

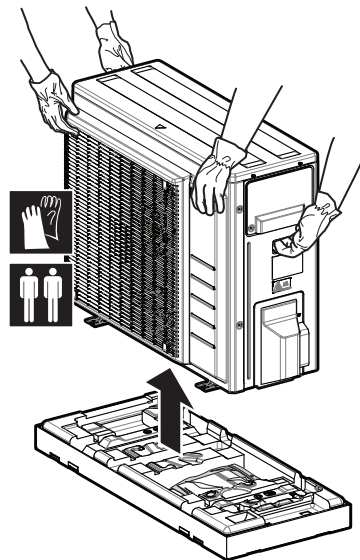

Die Einheit auf einer ebenen Fläche platzieren, um Beschädigungen zu vermeiden.

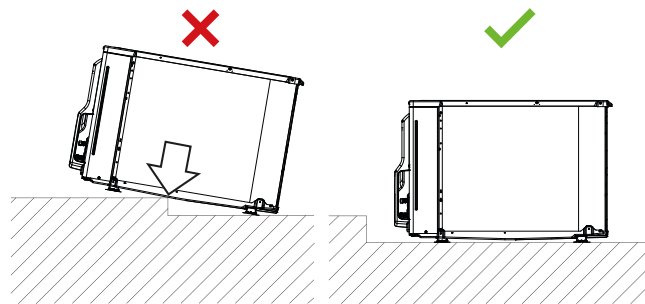

HINWEIS

- Die Einheit auf einer ebenen Oberfläche platzieren.
- Dafür sorgen, dass die Aluminiumlamellen der Einheit auf Gerade gestellt sind. Falls nicht, machen Sie sie wieder gerade mit einem Rippenkamm (bauseitig zu liefern).

4.1.3 So entfernen Sie das Zubehör vom Außengerät

- 1 Die Außeneinheit anheben.
- 2 Unten am Paket das Zubehör entfernen.

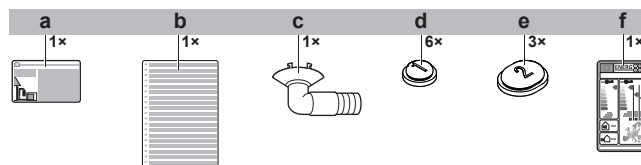

- a Etikett bezüglich fluorierte Treibhausgase
- b Mehrsprachiges Etikett bezüglich fluorierte Treibhausgase
- c Ablassschraube (befindet sich unten in der Verpackungskiste)
- d Abflusskappe (1)
- e Abflusskappe (2)
- f Energiezeichen

5 Über die Einheit



A2L

WARNUNG: SCHWER ENTFLAMMBARES MATERIAL

Das Kältemittel innerhalb der Einheit ist schwer entflammbar.

5.1 Kennzeichnung



HINWEIS

Bei gleichzeitiger Installation oder Wartung mehrerer Geräte darauf achten, die Benutzerschnittstellen der Geräte NICHT zu vertauschen.

5.1.1 Typenschild: Außengerät

Ort

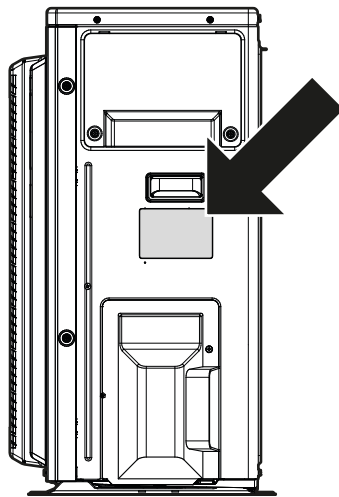

6 Installation der Einheit



WARNUNG

Die Installation muss von einer Fachkraft durchgeführt werden. Die Auswahl der Materialien und die Installation müssen den gesetzlichen Vorschriften entsprechen. In Europa ist die Norm EN378 zu erfüllen.

In diesem Kapitel

6.1	Den Ort der Installation vorbereiten.....	25
6.1.1	Anforderungen an den Installationsort des Außengeräts.....	26
6.1.2	Zusätzliche Anforderungen an den Installationsort des Außengeräts in kalten Klimazonen.....	28
6.2	Einheit öffnen	29
6.2.1	Über das Öffnen des Geräts.....	29
6.2.2	So öffnen Sie das Außengerät.....	29
6.3	Montieren des Außengeräts.....	30
6.3.1	Informationen zur Montage des Außengeräts	30
6.3.2	Vorsichtsmaßnahmen bei der Montage des Außengeräts	30
6.3.3	So bereiten Sie den Installationsort vor	30
6.3.4	So installieren Sie das Außengerät	31
6.3.5	So sorgen Sie für einen Ablauf.....	31
6.3.6	So vermeiden Sie ein Kippen des Außengeräts.....	32

6.1 Den Ort der Installation vorbereiten



WARNUNG

Das Gerät muss in einem Raum so gelagert werden, dass es nicht mechanisch beschädigt werden kann. Der Raum muss gut belüftet sein und es darf keine kontinuierlich vorhandene Entzündungsquellen geben (Beispiel: offene Flammen, ein mit Gas betriebenes Haushaltsgerät oder ein elektrisches Heizgerät). Die Größe des Raums muss den Spezifikationen in den Allgemeinen Sicherheitshinweisen entsprechen.

Wählen Sie den Installationsort so, dass genügend Platz ist, um die Einheit zur Baustelle hin und von ihr weg zu tragen.

Die Einheit NICHT in einem Raum installieren, der oft als Arbeitsplatz oder Werkstatt benutzt wird. Finden in der Nähe der Einheit Bauarbeiten statt (z. B. Schleifarbeiten), bei denen viel Staub entsteht, MUSS die Einheit abgedeckt werden.



VORSICHT

- Prüfen Sie, ob der Platz der Installation tragfähig genug ist, um das Gewicht der Einheit zu tragen. Eine mangelhafte Installation ist gefährlich. Es können auch Vibrationen dadurch verursacht werden oder ungewöhnliche Betriebsgeräusche.
- Achten Sie darauf, dass genügend Platz für Wartungsarbeiten ist.
- Die Einheit NICHT so installieren, dass sie Kontakt mit der Decke oder einer Wand hat, weil dadurch Vibrationen entstehen können.

- Wählen Sie einen Platz aus, wo die Betriebsgeräusche oder die heiße / kalte Luft, die von der Einheit abgegeben werden, nicht stören. Auch muss der Platz den gesetzlichen Bestimmungen entsprechen.
- Sorgen Sie dafür, dass um die Einheit herum genügend Raum ist für die Luftzirkulation und die Durchführung von Wartungsarbeiten.
- Meiden Sie Bereiche, in denen entflammbare Gase vorhanden sein könnten oder an denen das Produkt undicht werden könnte.

- Verlegen Sie beim Installieren von Einheiten die Stromkabel und Kommunikationsleitungen so, dass sie mindestens 3 Meter Abstand haben zu Fernseh- oder Radiogeräten, damit keine Interferenzen auftreten, die den Empfang dieser Geräte stören könnten. Abhängig von den jeweiligen Radiowellen ist ein Abstand von 3 Meter möglicherweise nicht ausreichend.



HINWEIS

Legen Sie KEINE Gegenstände unter die Inneneinheit und/oder Außeneinheit, da sie dort durch herabtropfendes Wasser beschädigt werden könnten. Denn an der Einheit oder an Kältemittelrohren und am Luftfilter kann Feuchtigkeit kondensieren und abtropfen, oder eine Abflussverstopfung kann zur Bildung von Tropfen führen, die dann herabfallen. Das kann bei Gegenständen, auf die die Tropfen fallen, dazu führen, dass sie schmutzig oder beschädigt werden.

6.1.1 Anforderungen an den Installationsort des Außengeräts



INFORMATION

Beachten Sie auch die folgenden Voraussetzungen:

- "2 Allgemeine Sicherheitshinweise" [▶ 7].
- "7.1.3 Länge der Kältemittelleitung und Höhenunterschied" [▶ 35].

Achten Sie darauf, dass folgende Abstände eingehalten werden:

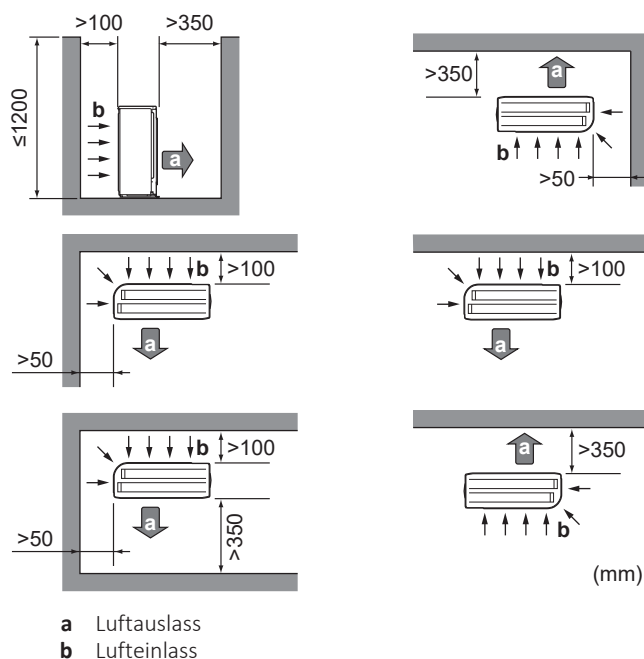

HINWEIS

Die Wand an der Auslassseite der Außeneinheit MUSS ≤ 1200 mm hoch sein.



HINWEIS

- Stapeln Sie KEINE Geräte übereinander.
- Hängen Sie das Gerät NICHT an eine Decke.

Starke Winde (≥ 18 km/h) die auf den Luftauslass des Außengeräts auftreffen, führen zu einem Kurzschluss (Ansaugung der Abluft). Dies kann die nachfolgend aufgeführten Folgen haben.

- Verringerung der Betriebskapazität

- Häufige Beschleunigung der Vereisung im Heizbetrieb
- Betriebsunterbrechung aufgrund der Abnahme des Niederdrucks oder Zunahme des Hochdrucks;
- Beschädigung des Ventilators (wenn starke Winde kontinuierlich auf den Ventilator auftreffen, kann der Ventilator sehr schnell rotieren, bis er bricht).

Es wird empfohlen, eine Ablenkplatte anzubringen, wenn der Luftauslass Wind ausgesetzt ist.

Es wird empfohlen, das Außengerät so zu installieren, dass der Lufteinlass zur Wand zeigt und NICHT direkt Wind ausgesetzt ist.

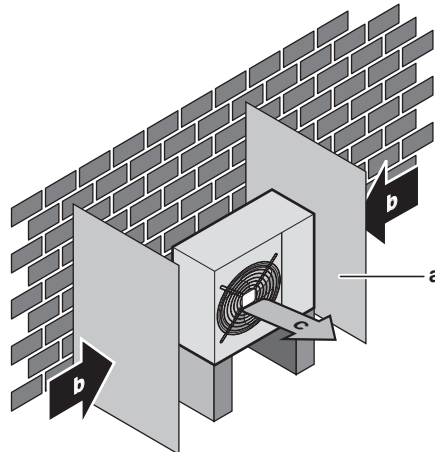

- a Ablenkplatte
- b Vorherrschende Windrichtung
- c Luftauslass

Die Einheit NICHT an Orten wie den folgenden installieren:

- Schallsensible Umgebungen (z. B. in der Nähe von Schlafzimmern), an denen die Betriebsgeräusche Störungen verursachen könnten.

Hinweis: Wird unter den tatsächlichen Installationsbedingungen der Geräuschpegel gemessen, dann kann ein höherer Wert gemessen werden als der, der im Geräuschspektrum im Datenbuch angegeben ist. Das liegt an Schallreflexionen und Umgebungsgeräuschen.



INFORMATION

Der Schalldruckpegel liegt unter 70 dBA.

- An Orten, an denen Dünste, Spray oder Dämpfe von Mineralöl in der Luft sein können. Kunststoffteile könnten beschädigt und unbrauchbar werden und zu Wasserleckagen führen.

Es wird davon abgeraten, das Gerät an den folgenden Orten zu installieren, da dies zu einer Beeinträchtigung der Gesamtnutzungsdauer des Geräts führen kann:

- Umgebungen mit starken Spannungsschwankungen
- In Fahrzeugen oder auf Schiffen
- In Räumen, wo Säure- oder Ammoniakdämpfe vorhanden sind

Installation in Meeresnähe. Achten Sie darauf, dass die Außeneinheit NICHT direktem Wind vom Meer ausgesetzt ist. Durch den Salzgehalt der Luft könnte sonst die Lebenserwartung der Einheit durch Rostbildung verkürzt werden.

Die Außeneinheit so installieren, dass sie nicht direktem Wind vom Meer ausgesetzt ist.

Beispiel: Hinter dem Gebäude.

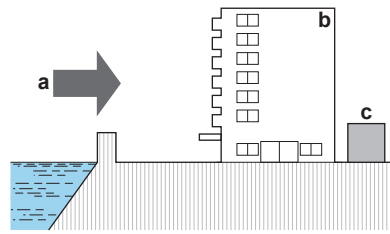

- a Auflandiger Wind vom Meer
- b Gebäude
- c Außeneinheit

Ist die Außeneinheit direktem Wind vom Meer ausgesetzt, installieren Sie einen Windschutz.

- Höhe des Windschutzes $\geq 1,5 \times$ Höhe der Außeneinheit
- Denken Sie an den Platzbedarf für Wartungsarbeiten, wenn Sie einen Windschutz installieren.

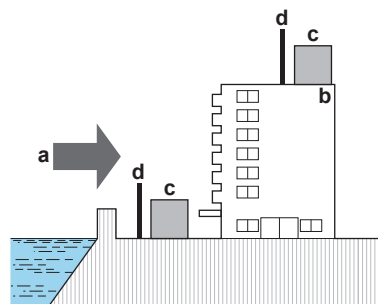

- a Auflandiger Wind vom Meer
- b Gebäude
- c Außeneinheit
- d Windschutz

Die Außeneinheit ist ausschließlich für die Außeninstallation konzipiert und für den Betrieb bei Außentemperaturen, die in der Tabelle unten angegeben sind (es sei denn, in der Betriebsanleitung der angeschlossenen Inneneinheit sind andere angegeben).

Kühlen	Heizen
-10~46°C	-15~24°C

6.1.2 Zusätzliche Anforderungen an den Installationsort des Außengeräts in kalten Klimazonen

Schützen Sie das Außengerät gegen direkten Schneefall und achten Sie darauf, dass das Außengerät NIEMALS zugeschneit ist.

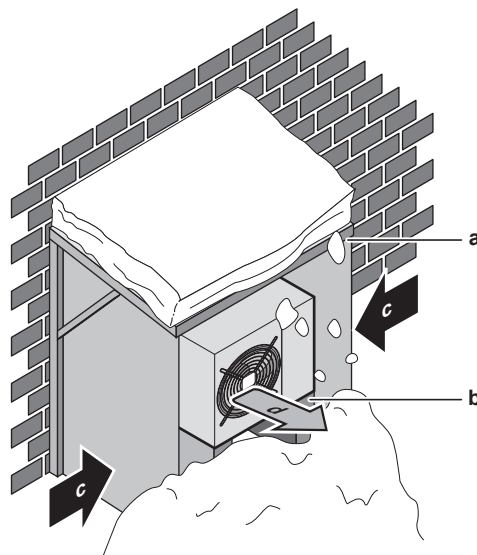

- a Schneeabdeckung oder Unterstand
- b Untergestell
- c Vorherrschende Windrichtung
- d Luftauslass

Unterhalb der Einheit sollte ein Abstand von mindestens 150 mm frei gelassen werden (in Gegenden mit starken Schneefällen 300 mm). Sorgen Sie außerdem dafür, dass die Einheit so positioniert wird, dass sie sich bei Schnee mindestens 100 mm über der maximal zu erwartenden Schneehöhe befindet. Falls erforderlich, bauen Sie einen Sockel. Weitere Einzelheiten siehe "[6.3 Montieren des Außengeräts](#)" [▶ 30].

In schneereichen Gegenden muss ein Installationsort gewählt werden, an dem das Gerät NICHT durch den Schnee beeinträchtigt wird. Wenn der Schnee seitlich einfallen kann, stellen Sie sicher, dass die Wärmetauscherspule durch den Schnee NICHT beeinträchtigt wird. Installieren Sie erforderlichenfalls eine Schneeabdeckung oder einen Unterstand und ein Untergestell.

6.2 Einheit öffnen

6.2.1 Über das Öffnen des Geräts

Es kann vorkommen, dass das Gerät geöffnet werden muss. **Beispiel:**

- Bei Anschließen der Kältemitteleitungen
- Beim Anschließen der elektrischen Leitungen
- Bei der Instandhaltung und Wartung des Geräts



GEFAHR: STROMSCHLAGGEFAHR

Lassen Sie das Gerät NIEMALS unbeaufsichtigt, wenn die Wartungsblende abgenommen ist.

6.2.2 So öffnen Sie das Außengerät



GEFAHR: STROMSCHLAGGEFAHR



GEFAHR: GEFAHR DURCH VERBRENNEN ODER VERBRÜHEN

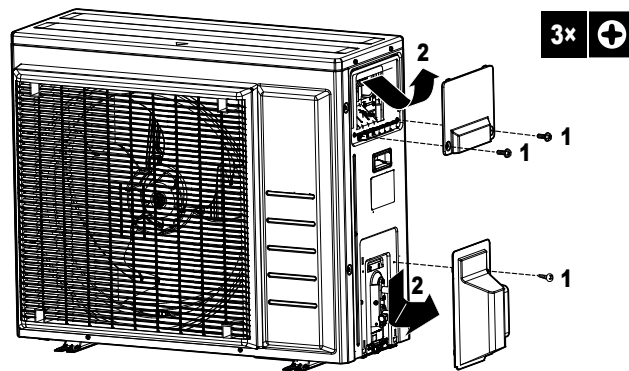

6.3 Montieren des Außengeräts

6.3.1 Informationen zur Montage des Außengeräts

Wenn

Sie müssen erst die Außen- und die Inneneinheit installieren, bevor Sie die Leitungen für Kältemittel installieren können.

Typischer Arbeitsablauf

Die Montage des Außengeräts erfolgt in der Regel in diesen Phasen:

- 1 Vorbereiten des Installationsorts.
- 2 Installieren des Außengeräts.
- 3 Um für Abfluss zu sorgen siehe ["6.3.5 So sorgen Sie für einen Ablauf"](#) [▶ 31]
- 4 Schützen des Geräts vor Schnee und Eis durch Installation einer Schneabdeckung und von Ablenkplatten. Siehe ["6.1 Den Ort der Installation vorbereiten"](#) [▶ 25].

6.3.2 Vorsichtsmaßnahmen bei der Montage des Außengeräts



INFORMATION

Lesen Sie auch die Vorsichtsmaßnahmen und Anforderungen in den folgenden Kapiteln:

- ["2 Allgemeine Sicherheitshinweise"](#) [▶ 7]
- ["6.1 Den Ort der Installation vorbereiten"](#) [▶ 25]

6.3.3 So bereiten Sie den Installationsort vor

Überprüfen Sie die Festigkeit und Ebenheit des Installationsortes, um zu gewährleisten, dass das Gerät während des Betriebs keine Vibrationen oder Geräusche verursacht.

In Fällen, wo das Gebäude Vibrationen ausgesetzt sein könnte, benutzen Sie ein schwingungsfreies Gummi (bauseitig zu liefern).

Befestigen Sie das Gerät gemäß der Fundamentzeichnung sicher mithilfe der Fundamentschrauben.

Halten Sie hierzu jeweils 4 Sätze M8- oder M10-Ankerbolzen, Muttern und Unterlegscheiben bereit (bauseitig zu liefern).

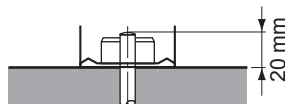

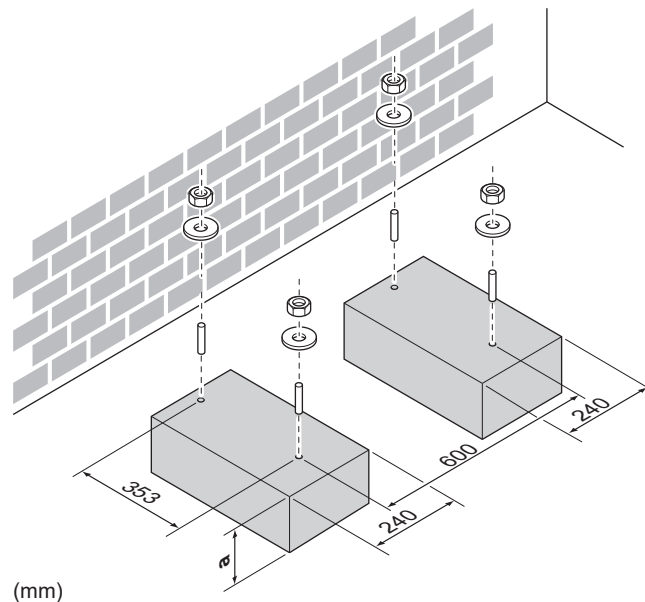

a 100 mm über erwartbarer Schneehöhe

6.3.4 So installieren Sie das Außengerät

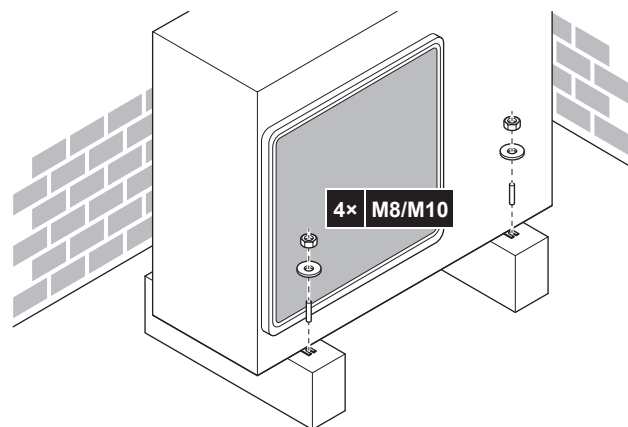

6.3.5 So sorgen Sie für einen Ablauf

- Stellen Sie sicher, dass das Kondenswasser wie geplant ablaufen kann.
- Installieren Sie das Gerät auf einer geeigneten Unterlage, sodass das Abwasser abfließen kann und sich kein Eis ansammelt.
- Errichten Sie um das Fundament einen Kanal zur Ableitung des Abwassers der Einheit.
- Verhindern Sie, dass Abwasser über Laufwege fließt, damit diese NICHT rutschig werden, wenn die Umgebungstemperatur unter den Gefrierpunkt sinkt.
- Bringen Sie bei Installation des Geräts auf einem Rahmen eine wasserdichte Platte innerhalb von 150 mm von der Unterseite des Geräts an, um ein Eindringen des Wassers in das Gerät und ein Tropfen des Abwassers zu vermeiden (siehe Abbildung unten).





HINWEIS

Wenn das Gerät in einer kalten Klimazone installiert wird, ergreifen Sie die erforderlichen Maßnahmen, damit das abgeleitete Kondensat NICHT gefrieren kann.



HINWEIS

Wenn die Abflusslöcher der Außeneinheit durch einen Montagesockel oder durch die Fußbodenoberfläche verdeckt werden, dann platzieren Sie unter die Füße der Außeneinheit zusätzliche Fußsockel mit einer Höhe von ≤30 mm.



INFORMATION

Informationen zu den verfügbaren Optionen erhalten Sie bei Ihrem Händler.

- 1 Verwenden Sie für den Abfluss eine Abflussschraube.
- 2 Verwenden Sie einen Ø16 mm-Schlauch (bauseitig zu liefern).

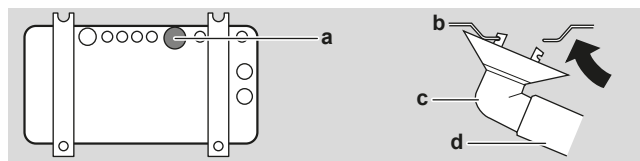

- a Abflusstutzen
- b Unterer Rahmen
- c Ablaufstopfen
- d Schlauch (bauseitig zu liefern)

Abflusslöcher schließen und Abflusstutzen anbringen



HINWEIS

In klimatisch kalten Regionen sollten bei der Außeneinheit KEIN Abflusstutzen, Abflussschlauch und Kappen (1, 2) verwendet werden. Treffen Sie geeignete Maßnahmen um sicherzustellen, dass Kondenswasser NICHT gefrieren kann.

- 1 Abflusskappen 1 und 2 installieren (Zubehör). Sorgen Sie dafür, dass die Ränder der Abflusskappen die Löcher vollständig schließen.

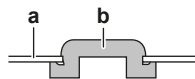

- a Unterer Rahmen
- b Abflusskappe

- 2 Abflusstutzen installieren.

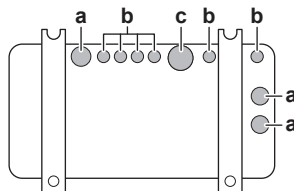

- a Abflussloch. Eine Abflusskappe (2) installieren.
- b Abflussloch. Eine Abflusskappe (1) installieren.
- c Abflussloch für Abflusstutzen

6.3.6 So vermeiden Sie ein Kippen des Außengeräts

Wird die Einheit an einem Platz installiert, an dem sie von heftigem Wind zum Kippen gebracht werden könnte, treffen Sie folgende Vorkehrungen:

- 1 Bereiten Sie 2 Seile vor (bauseitig zu liefern) - siehe folgende Abbildung.

- 2** Legen Sie die 2 Seile über das Außengerät.
- 3** Legen Sie eine Gummiunterlage (bauseitig zu liefern) zwischen die Seile und die Außeneinheit, um zu verhindern, dass die Seile den Lack beschädigen.
- 4** Die Enden des Seile befestigen.
- 5** Die Seile straffen.

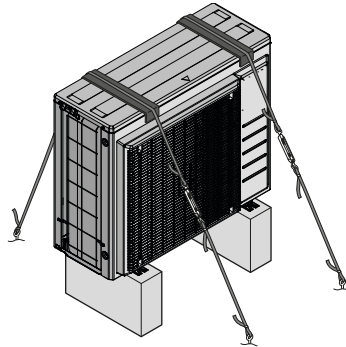

7 Rohrinstallation

In diesem Kapitel

7.1	Kältemittelleitungen vorbereiten.....	34
7.1.1	Anforderungen an Kältemittel-Rohrleitungen	34
7.1.2	Kältemittelleitungen isolieren.....	35
7.1.3	Länge der Kältemittelleitung und Höhenunterschied.....	35
7.2	Kältemittelleitungen anschließen.....	36
7.2.1	Kältemittelleitungen anschließen	36
7.2.2	Sicherheitsvorkehrungen beim Anschluss von Kältemittelleitungen	36
7.2.3	Richtlinien zum Anschließen von Kältemittelleitungen.....	38
7.2.4	Leitfaden für Biegen von Rohren	38
7.2.5	Das Rohrende aufbördeln.....	38
7.2.6	Absperrventil und Service-Stutzen benutzen.....	39
7.2.7	So schließen Sie Kältemittelrohre an die Außeneinheit an.....	41
7.3	Kältemittelleitungen überprüfen	41
7.3.1	Informationen zur Überprüfung der Kältemittelleitung	41
7.3.2	Sicherheitsvorkehrungen beim Überprüfen von Kältemittelleitungen	42
7.3.3	So führen Sie eine Leckprüfung durch.....	42
7.3.4	Vakuumtrocknung durchführen	43

7.1 Kältemittelleitungen vorbereiten

7.1.1 Anforderungen an Kältemittel-Rohrleitungen



VORSICHT

Verrohrung und Verbindungen eines Split-Systems sollten in Form permanenter Verbindungen durchgeführt werden, wenn es innerhalb eines belegten Raums außer Verbindungen nur die Rohre zu den Inneneinheiten gibt.



HINWEIS

Die Rohre und andere unter Druck stehende Teile müssen für Kältemittel geeignet sein. Für das Kältemittel sind mit Phosphorsäure deoxidierte, übergangslos verbundene Kupferrohre zu verwenden.



INFORMATION

Lesen Sie auch die Sicherheitshinweise und die zu erfüllenden Voraussetzungen in "[2 Allgemeine Sicherheitshinweise](#)" [▶](#) 7].

- Fremdmaterialien innerhalb von Rohrleitungen (einschließlich Öle aus der Herstellung) müssen ≤ 30 mg/10 m sein.

Durchmesser von Kältemittel-Rohrleitungen

Verwenden Sie dieselben Durchmesser wie bei den Anschlüssen an den Außeneinheiten:

Modell	Rohr-Außendurchmesser (mm)	
	Flüssigkeitsleitung	Gasleitung
RXA42	Ø6,4	Ø9,5
RXA50	Ø6,4	Ø12,7

Anforderungen an das Material von Kältemittel-Rohrleitungen

Rohrmaterial

Mit Phosphorsäure deoxidierte, übergangslos verbundene Kupferrohre

Bördelanschlüsse

Verwenden Sie ausschließlich weichgeglühtes Material.

Rohrleitungs-Härtegrad und -stärke

Außendurchmesser (Ø)	Temper-Grad	Stärke (t) ^(a)	
6,4 mm (1/4")	Weichgeglüht (O)	≥0,8 mm	
9,5 mm (3/8")			
12,7 mm (1/2")			

^(a) Je nach den geltenden gesetzlichen Vorschriften und dem maximalen Betriebsdruck der Einheit (siehe "PS High" auf dem Typenschild der Einheit) ist möglicherweise eine größere Rohrstärke erforderlich.

7.1.2 Kältemittelleitungen isolieren

- Verwenden Sie als Isoliermaterial Polyethylenschaum:
 - Wärmeübertragungsrate zwischen 0,041 und 0,052 W/mK (0,035 und 0,045 kcal/mh°C)
 - mit einer Hitzebeständigkeit von mindestens 120°C
- Isolationsdicke:

Rohr-Außendurchmesser (Ø _p)	Innendurchmesser der Isolation (Ø _i)	Isolationsdicke (t)
6,4 mm (1/4")	8~10 mm	≥10 mm
9,5 mm (3/8")	10~14 mm	≥13 mm
12,7 mm (1/2")	14~16 mm	≥13 mm

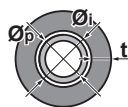

Liegen die Temperaturen überwiegend über 30°C und hat die Luft eine relative Luftfeuchtigkeit über 80%, muss das Dichtungsmaterial mindestens 20 mm dick sein, damit sich auf der Oberfläche des Dichtungsmaterials kein Kondenswasser bildet.

7.1.3 Länge der Kältemittelleitung und Höhenunterschied

Was?	Abstand
Maximal zulässige Rohrleitungslänge	30 m
Minimal zulässige Rohrleitungslänge	3 m
Maximal zulässiger Höhenunterschied	20 m

7.2 Kältemittelleitungen anschließen



VORSICHT

- Bei Einheiten, die während der Verbringung mit Kältemittel R32 geladen werden, ist vor Ort kein Hartlöten oder Schweißen durchzuführen.
- Wenn während der Installation des Kältemittelsystems Teile zusammengefügt werden müssen, bei denen mindestens ein Teil mit Kältemittel geladen ist, müssen die folgenden Anforderungen erfüllt werden: Verbindungsstücke, die innerhalb belegter Räume nicht dauerhaft sind, sind bei R32 nicht zugelassen. Das gilt nicht für vor Ort erstellte Verbindungen, die die Inneneinheit direkt mit dem Rohrsystem verbinden. Vor Ort erstellte Verbindungen, die das Rohrsystem direkt mit Inneneinheiten verbinden, müssen nicht dauerhafter Natur sein.

7.2.1 Kältemittelleitungen anschließen

Vor Anschließen der Kältemittelleitungen

Außen- und Inneneinheit müssen montiert sein.

Typischer Arbeitsablauf

Anschließen der Kältemittelleitungen beinhaltet:

- Kältemittelleitung an die Inneneinheit anschließen
- Kältemittelleitung an die Außeneinheit anschließen
- Kältemittelleitungen isolieren
- Befolgen Sie die Richtlinien für:
 - Biegen von Rohren
 - Aufdornen von Rohrenden
 - Verwendung der Absperrventile

7.2.2 Sicherheitsvorkehrungen beim Anschluss von Kältemittelleitungen



INFORMATION

Lesen Sie auch die Sicherheitshinweise und die zu erfüllenden Voraussetzungen in den folgenden Kapiteln:

- "2 Allgemeine Sicherheitshinweise" [▶ 7]
- "7.1 Kältemittelleitungen vorbereiten" [▶ 34]



GEFAHR: GEFAHR DURCH VERBRENNEN ODER VERBRÜHEN



HINWEIS

- Die Überwurfmutter verwenden, die an der Einheit angebracht ist.
- Um Gasaustritte zu vermeiden, geben Sie Kältemittelöl NUR auf die Innenflächen der Bördelanschlüsse. Bei R32 (FW68DA) verwenden Sie Kältemittelöl.
- Verbindungsstücke NICHT mehrmals benutzen.

**HINWEIS**

- Verwenden Sie KEIN Mineralöl an Bördeln.
- Verwenden Sie KEINE Rohrleitungen von vorigen Installationen.
- NIEMALS einen Trockner bei dieser R32-Einheit installieren, sonst kann sich deren Lebensdauer verkürzen. Das Trocknermaterial kann sich ablösen und das System beschädigen.

**HINWEIS**

Beachten Sie die folgenden Warnhinweise bezüglich der Kältemittel-Rohrleitungen:

- Darauf achten, dass in den Kältemittelkreislauf nur das vorgesehene Kältemittel gelangt, keine anderen Stoffe (z. B. Luft).
- Nur R32 verwenden, wenn Kältemittel hinzuzufügen ist.
- Verwenden Sie ausschließlich Installationswerkzeuge (z. B. Manometer-Set), die speziell für R32 ausgelegt sind und dem Druck standhalten. Achten Sie darauf, dass keine fremden Substanzen (einschließlich Mineralöle oder Feuchtigkeit) in das System gelangen.
- Bringen Sie die Rohrleitung so an, dass die Rohrenden KEINER mechanischen Beanspruchung ausgesetzt sind.
- Lassen Sie bei der Anlage NIEMALS Rohre unbeaufsichtigt. Wird die Installation NICHT innerhalb von 1 Tag fertiggestellt, schützen Sie die Rohre so, wie es in der folgenden Tabelle beschrieben ist, damit Schmutz, Flüssigkeiten oder Staub nicht in die Rohre gelangen können.
- Beim Durchführen von Kupferrohren durch Wände muss mit besonderer Vorsicht vorgegangen werden (siehe Abbildung unten).
- Vermeiden Sie den Kontakt des Rohrs mit der Wand, um die Übertragung von Vibrationen und Geräuschen auf das Haus zu verhindern.

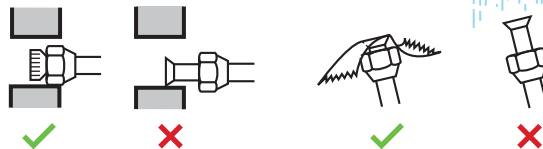

Einheit	Installationszeitraum	Schutzmethode
Außeneinheit	>1 Monat	Zusammenkneifen der Rohrenden
	<1 Monat	Zusammenkneifen der Rohrenden oder Abdichten mit Klebeband
Inneneinheit	Unabhängig vom Zeitraum	Zusammenkneifen der Rohrenden oder Abdichten mit Klebeband

**HINWEIS**

Das Kältemittel-Absperrventil erst dann öffnen, nachdem Sie die Kältemittelleitungen überprüft haben. Wenn Sie zusätzliches Kältemittel auffüllen müssen, wird empfohlen, das Kältemittel-Absperrventil nach dem Auffüllen zu öffnen.

**WARNUNG**

Bei der Installation müssen erst die Kältemittelleitungen fest angeschlossen sein. Erst dann darf der Verdichter gestartet werden. Sind die Kältemittelleitungen NICHT angeschlossen und ist das Absperrventil geöffnet, wenn der Verdichter läuft, dann wird Luft eingesogen. Dadurch entsteht im Kältemittelkreislauf ein anormaler Druck, der zu Beschädigungen führen kann und sogar zu Körperverletzungen.

7.2.3 Richtlinien zum Anschließen von Kältemittelleitungen

Beachten Sie die folgenden Richtlinien, wenn Sie Rohrleitungen anschließen:

- Bei Anbringen einer Überwurfmutter bestreichen Sie die Innenfläche mit Kältemittelöl für R32 (FW68DA). Schrauben Sie die Mutter erst mit der Hand um 3 oder 4 Umdrehungen auf das Gewinde und ziehen Sie sie danach fest.

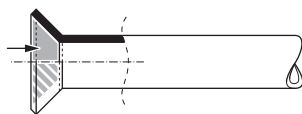

- Wenn Sie eine Überwurfmutter lösen, verwenden Sie IMMER 2 Schlüssel in Kombination.
- Verwenden Sie beim Anschließen eines Rohres zum Festziehen der Überwurfmutter IMMER einen Schraubenschlüssel zusammen mit einem Drehmomentschlüssel. Sonst besteht die Gefahr, dass die Mutter bricht oder dass eine Leckage entsteht.

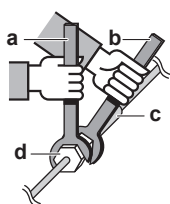

- a Drehmomentschlüssel
- b Schraubenschlüssel
- c Rohrverbindungsstück
- d Überwurfmutter

Rohrstärke (mm)	Anzugsdrehmoment (N•m)	Aufweitungsmaße (A) (mm)	Form des Bördels (mm)
∅6,4	15~17	8,7~9,1	
∅9,5	33~39	12,8~13,2	
∅12,7	50~60	16,2~16,6	

7.2.4 Leitfaden für Biegen von Rohren

Verwenden Sie einen Rohrbieger zum Biegen. Alle Rohrbögen sollten so wenig wie möglich gekrümmt sein (Biegeradius 30~40 mm oder größer).

7.2.5 Das Rohrende aufbördeln

VORSICHT

- Bei unzureichendem Aufdornen kann Kältemittelgas austreten.
- Bördelanschlüsse nicht wiederverwenden. Verwenden Sie neue Bördelanschlüsse, um Kältemittelgaslecks zu verhindern.
- Verwenden Sie nur die Überwurfmutter, die dem Gerät beiliegen. Bei Verwendung anderer Überwurfmutter könnte Kältemittel entweichen.

- Schneiden Sie das Rohrende mit einem Rohrschneider ab.
- Entgraten Sie das Rohrende, halten Sie dabei die Schnittfläche nach unten, damit die Späne NICHT in das Rohr fallen.

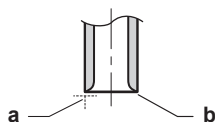

- a Genau im rechten Winkel schneiden.

- b** Entgraten.
- 3** Entfernen Sie die Überwurfmutter vom Absperrventil und setzen Sie sie auf das Rohr.
- 4** Dornen Sie das Rohr auf. Genau an die gezeigte Position setzen - siehe nachfolgende Abbildung.

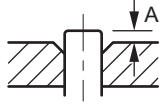

	Bördelwerkzeug für R32 (Kupplungstyp)	Herkömmliches Bördelwerkzeug	
		Kupplungstyp (Typ Ridgid)	Flügelmuttertyp (Typ Imperial)
A	0~0,5 mm	1,0~1,5 mm	1,5~2,0 mm

- 5** Überprüfen Sie, dass die Bördelverbindung korrekt ausgeführt worden ist.

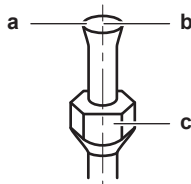

- a** Die innere Oberfläche der Bördelung MUSS makellos sein.
b Das Rohrende MUSS in einem perfekten Kreis aufgedornt sein.
c Stellen Sie sicher, dass die Überwurfmutter angepasst ist.

7.2.6 Absperrventil und Service-Stutzen benutzen



VORSICHT

NICHT die Ventile öffnen, wenn Bördelarbeiten noch nicht abgeschlossen sind. Sonst könnte Kältemittelgas austreten.

Handhabung des Absperrventils

Berücksichtigen Sie dabei die folgenden Hinweise:

- Die Absperrventile werden werkseitig geschlossen.
- Die folgende Abbildung zeigt die Teile des Absperrventils, die bei der Handhabung des Ventils benötigt werden.

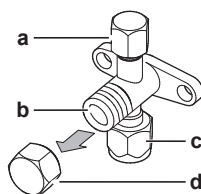

- a** Wartungsanschluss und Abdeckung des Wartungsanschlusses
b Ventilschaft
c Bauseitiger Rohranschluss
d Schaftabdeckung

- Stellen Sie sicher, dass beide Sperrventile während des Betriebs geöffnet sind.
- Üben Sie KEINE übermäßige Kraft auf den Ventilschaft aus. Andernfalls kann das Ventilgehäuse beschädigt werden.
- Achten Sie IMMER darauf, das Absperrventil immer mit einem Schraubenschlüssel zu sichern und die Bördelmutter dann mit einem Drehmomentschlüssel zu lösen bzw. festzuziehen. Setzen Sie den Schraubenschlüssel NICHT auf der Abdeckung des Schafts an, da dies zu einer Kältemittelleckage führen kann.

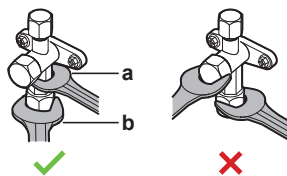

- a Schraubenschlüssel
b Drehmomentschlüssel

- Wenn von einem niedrigen Betriebsdruck auszugehen ist (z. B. beim Kühlbetrieb bei niedrigen Außentemperaturen), ist die Überwurfmutter im Absperrventil an der Gasleitung mit ausreichend Dichtmittel (Silikon-Dichtmittel) abzudichten, um ein Einfrieren zu verhindern.

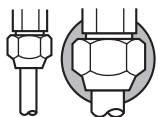

■ Silikon-Dichtmittel; stellen Sie sicher, dass keine Lücke vorhanden ist.

So öffnen/schließen Sie das Absperrventil

- 1 Die Absperrventil-Abdeckung abnehmen.
- 2 Einen Sechskantschlüssel (Flüssigkeits-Seite: 4 mm, Gasseite: 4 mm) in den Ventilschaft einführen und dann den Ventilschaft drehen:

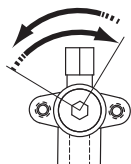

Zum Öffnen nach links drehen
Zum Schließen nach rechts drehen

- 3 Sobald das Absperrventil NICHT WEITER gedreht werden kann, nicht weiter drehen.
- 4 Die Absperrventil-Abdeckung installieren.

Ergebnis: Jetzt ist das Ventil geöffnet/geschlossen.

So handhaben Sie die Schaftabdeckung

- Der Pfeil zeigt, wo die Schaft-Kappe abgedichtet ist. NICHT beschädigen.

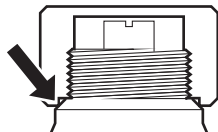

- Nach Betätigen des Absperrventils die Schaft-Kappe fest ziehen und prüfen, ob Kältemittel austritt.

Klasse	Ventilschaft-Kappe	Schlüsselweite (mm)	Anzugsdrehmoment (N•m)
42, 50	Flüssigkeits-Seite	17	14~17
42	Gas-Seite	19	17~21
50		22	22~27

So handhaben Sie die Abdeckung des Wartungsanschlusses

- Da es sich beim Service-Stutzen um ein Schrader-Ventil handelt, muss IMMER ein Einfüllschlauch mit Ventil-Zungenspatel benutzt werden.

- Nach Betätigen des Service-Stutzens die Kappe des Service-Stutzens befestigen und prüfen, ob Kältemittel austritt.

Element	Anzugsdrehmoment (N•m)
Kappe des Service-Stutzens	11~14

7.2.7 So schließen Sie Kältemittelrohre an die Außeneinheit an

- **Rohrleitungslänge.** Die Länge der bauseitigen Rohre so kurz wie möglich halten.
 - **Rohrleitungsschutz.** Die bauseitigen Rohre sind gegen physikalische Beschädigung zu schützen.
- 1 Den Kältemittelflüssigkeit-Anschluss von der Inneneinheit an das Flüssigkeits-Absperrventil der Außeneinheit anschließen.

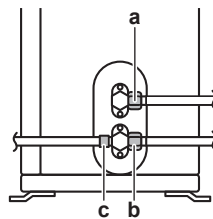

- a Flüssigkeits-Absperrventil
- b Gas-Absperrventil
- c Service-Stutzen

- 2 Den Anschluss des gasförmigen Kältemittels von der Inneneinheit an das Gas-Absperrventil der Außeneinheit anschließen.



HINWEIS

Es wird empfohlen, die Kältemittelleitung zwischen Innen- und Außengerät in einem Kanal zu verlegen oder die Kältemittelleitung mit Klebeband zu umwickeln.

7.3 Kältemittelleitungen überprüfen

7.3.1 Informationen zur Überprüfung der Kältemittelleitung

Die Kältemittelleitungen **innerhalb** der Außeneinheit wurden werksseitig auf Undichtigkeiten überprüft. Sie müssen nur die **externen** Kältemittelleitungen der Außeneinheit auf Undichtigkeiten überprüfen.

Vor Überprüfen der Kältemittelleitungen

Überzeugen Sie sich, dass die Kältemittelleitungsverbindung zwischen Außeneinheit und Inneneinheit installiert ist.

Typischer Arbeitsablauf

Das Überprüfen der Kältemittelleitungen umfasst üblicherweise die folgenden Schritte:

- 1 Kältemittel-Rohrleitungen auf Dichtheit prüfen.
- 2 Vakuumtrocknung durchführen, um Feuchtigkeit, Luft oder Stickstoff aus Kältemittel-Rohrleitungen zu entfernen.

Falls sich in der Kältemittel-Rohrleitung Nässe gebildet haben könnte (z. B. weil Wasser ins Rohr eingetreten ist), führen Sie erst die unten beschriebene Vakuumtrocknung durch, bis keine Feuchtigkeit mehr vorhanden ist.

7.3.2 Sicherheitsvorkehrungen beim Überprüfen von Kältemittelleitungen



INFORMATION

Lesen Sie auch die Sicherheitshinweise und die zu erfüllenden Voraussetzungen in den folgenden Kapiteln:

- "2 Allgemeine Sicherheitshinweise" [▶ 7]
- "7.1 Kältemittelleitungen vorbereiten" [▶ 34]



HINWEIS

Verwenden Sie eine 2-stufige Vakuumpumpe mit Rückschlagventil, die auf bis zu $-100,7$ kPa ($-1,007$ bar) (5 Torr absolut) absaugen kann. Achten Sie darauf, dass das Pumpenöl nicht in umgekehrter Richtung in das System fließt, wenn die Pumpe gerade nicht läuft.



HINWEIS

Verwenden Sie diese Vakuumpumpe nur für das R32. Die Verwendung derselben Pumpe für andere Kältemittel kann zur Beschädigung der Pumpe und der Einheit führen.



HINWEIS

- Schließen Sie die Vakuumpumpe an den Wartungsanschluss des Gasleitungs-Absperrventils an.
- Stellen Sie sicher, dass die Gas- und Flüssigkeits-Absperrventile ordnungsgemäß geschlossen sind, bevor Sie eine Dichtheitsprüfung oder Vakuumtrocknung durchführen.

7.3.3 So führen Sie eine Leckprüfung durch



HINWEIS

Überschreiten Sie NICHT den maximalen Betriebsdruck des Geräts (siehe "PS High" am Typschild des Geräts).



HINWEIS

Verwenden Sie IMMER eine empfohlene Blasen-Testlösung von Ihrem Großhändler. Verwenden Sie NIEMALS Seifenwasser:

- Seifenwasser kann zu Rissen an Komponenten wie Bördelmuttern oder Absperrventilkappen führen.
- Seifenwasser kann Salz enthalten, das Feuchtigkeit aufnimmt, die gefriert, wenn die Rohrleitungen kalt werden.
- Seifenwasser enthält Ammoniak, das zur Korrosion von Bördelverbindungen (zwischen der Messing-Bördelmutter und dem Kupferbördel) führen kann.

- 1 Das System mit Stickstoffgas füllen bis zu einem Manometerdruck von mindestens 200 kPa (2 Bar). Es wird empfohlen, den Druck auf 3000 kPa (30 bar) oder höher (je nach örtlicher Gesetzgebung) zu erhöhen, um kleine Lecks zu erkennen.
- 2 Auf Undichtigkeiten prüfen, indem Sie bei allen Rohranschlüssen das mit Blasenbildung arbeitende Testverfahren durchführen.
- 3 Gesamten Stickstoff ablassen.

7.3.4 Vakuumtrocknung durchführen

**GEFAHR: EXPLOSIONSGEFAHR**

NICHT die Absperrventil öffnen, bevor die Vakuumtrocknung abgeschlossen ist.

Die Vakuumpumpe und das Sammelrohr wie folgt anschließen:

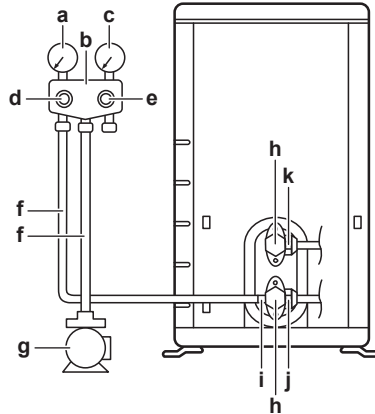

- a Niederdruckmesser
- b Mehrzweck-Manometer
- c Hochdruckmesser
- d Niederdruck-Ventil (Lo)
- e Hochdruck-Ventil (Hi)
- f Füllschläuche
- g Vakuumpumpe
- h Ventilkappen
- i Service-Stutzen
- j Gas-Absperrventil
- k Flüssigkeits-Absperrventil

- 1 Im System einen Unterdruck herstellen, bis ein Sollwert von $-100,7$ kPa ($-1,007$ bar) (5 Torr absolut) erreicht ist.
- 2 Etwa 4-5 Minuten warten und dann den Druck überprüfen:

Wenn der Druck...	Dann...
unveränderlich ist	befindet sich keine Feuchtigkeit im System. Damit ist dieses Verfahren abgeschlossen.
zunimmt	befindet sich Feuchtigkeit im System. Fahren Sie mit dem nächsten Schritt fort.

- 3 Im System für mindestens 2 Stunden einen Unterdruck von $-100,7$ kPa ($-1,007$ bar) (5 Torr absolut) herstellen.
- 4 Nach AUSSCHALTEN der Pumpe mindestens 1 Stunde lang den Druck prüfen.
- 5 Wenn der Ziel-Unterdruck NICHT erreicht wird oder der Unterdruck NICHT 1 Stunde lang aufrecht gehalten werden KANN, wie folgt vorgehen:
 - Das System erneut auf Leckagen überprüfen.
 - Erneut die Vakuumtrocknung durchführen.

**HINWEIS**

Daran denken, nach der Installation der Kältemittelleitungen und der Durchführung der Vakuumtrocknung die Absperrventile zu öffnen. Wird das System mit geschlossenen Absperrventilen betrieben, kann der Verdichter beschädigt werden.



INFORMATION

Nach dem Öffnen des Absperrventils ist es möglich, dass der Druck in der Kältemittelleitung NICHT ansteigt. Dies kann z. B. durch das geschlossene Expansionsventil im Außengerätekreis verursacht sein, stellt aber KEIN Problem für den störungsfreien Betrieb des Geräts dar.

8 Kältemittel einfüllen

In diesem Kapitel

8.1	Kältemittel einfüllen	45
8.2	Über das Kältemittel	46
8.3	Sicherheitsvorkehrungen beim Einfüllen von Kältemittel	47
8.4	Die zusätzliche Kältemittelmenge bestimmen	47
8.5	Die Menge für eine komplette Neubefüllung bestimmen	47
8.6	So füllen Sie zusätzliches Kältemittel ein	48
8.7	Verbindungsstücke von Kältemittelrohren auf Leckagen prüfen nach Einfüllen von Kältemittel	48
8.8	Etikett für fluoridierte Treibhausgase anbringen	48

8.1 Kältemittel einfüllen

Die Außeneinheit ist werksseitig mit Kältemittel befüllt, jedoch kann in einigen Fällen Folgendes erforderlich sein:

Was	Wann
Einfüllen von zusätzlichem Kältemittel	Wenn die Gesamtlänge der Flüssigkeitsleitungen größer ist als spezifiziert (siehe unten).
Komplette Neubefüllung mit Kältemittel	Beispiel: <ul style="list-style-type: none"> ▪ Bei Umsetzen des Systems. ▪ Nach einer Leckage.

Einfüllen von zusätzlichem Kältemittel

Bevor Sie zusätzliches Kältemittel auffüllen, überzeugen Sie sich, dass die **externen** Kältemittelleitungen der Außeneinheit überprüft worden sind (Dichtheitsprüfung und Vakuumtrocknung).



INFORMATION

Je nach Anlagen- und/oder Installationsbedingungen kann es erforderlich sein, erst die elektrische Verkabelung durchzuführen, bevor Kältemittel eingefüllt werden kann.

Typischer Arbeitsablauf – Das Hinzufügen von zusätzlichem Kältemittel umfasst üblicherweise die folgenden Schritte:

- 1 Feststellen, ob und wie viel Kältemittel zusätzlich hinzugefügt werden muss.
- 2 Falls notwendig, zusätzliches Kältemittel hinzufügen.
- 3 Das Etikett für fluoridierte Treibhausgase ausfüllen und im Inneren der Außeneinheit befestigen.

Komplette Neubefüllung mit Kältemittel

Bevor Sie eine komplette Neubefüllung mit Kältemittel vornehmen, überzeugen Sie sich, dass folgende Arbeiten erledigt worden sind:

- 1 Das gesamte Kältemittel im System ist rückgewonnen worden.
- 2 Die **externen** Kältemittelleitungen der Außeneinheit sind überprüft worden (Dichtheitsprüfung und Vakuumtrocknung).
- 3 Bei den **internen** Kältemittelleitungen der Außeneinheit ist die Vakuumtrocknung durchgeführt worden.

**HINWEIS**

Führen Sie vor der kompletten Neubefüllung auch eine Vakuumtrocknung der **internen** Rohrleitungen des Außengeräts durch.

Typischer Arbeitsablauf – Die komplette Neubefüllung mit Kältemittel umfasst üblicherweise die folgenden Schritte:

- 1 Feststellen, wie viel Kältemittel eingefüllt werden muss.
- 2 Kältemittel einfüllen.
- 3 Das Etikett für fluorierte Treibhausgase ausfüllen und im Inneren der Außeneinheit befestigen.

8.2 Über das Kältemittel

Dieses Produkt enthält fluorierte Treibhausgase. Gas NICHT in die Atmosphäre ablassen!

Kältemitteltyp: R32

Erderwärmungspotenzial (GWP = global warming potential): 675

Gegebenenfalls müssen je nach den vor Ort geltenden Vorschriften in regelmäßigen Abständen Überprüfungen in Bezug auf Kältemittel-Leckagen durchgeführt werden. Wenden Sie sich an Ihren Installateur, um weitere Informationen dazu zu erhalten.



A2L

WARNUNG: SCHWER ENTLAMMBARES MATERIAL

Das Kältemittel innerhalb der Einheit ist schwer entflammbar.

**WARNUNG**

- Das Kältemittel innerhalb der Einheit ist schwer entflammbar, doch tritt es normalerweise NICHT aus. Falls es eine Kältemittel-Leckage gibt und das austretende Kältemittel in Kontakt kommt mit Feuer eines Brenners, Heizgeräts oder Kochers, kann das zu einem Brand führen oder zur Bildung eines schädlichen Gases.
- Schalten Sie alle Heizgeräte mit offener Flamme AUS, lüften Sie den Raum und nehmen Sie Kontakt mit dem Händler auf, bei dem Sie das Gerät erworben haben.
- Die Einheit ERST DANN wieder benutzen, nachdem ein Servicetechniker bestätigt hat, dass das Teil, aus dem das Kältemittel ausgetreten ist, repariert ist.

**WARNUNG**

Das Gerät muss in einem Raum so gelagert werden, dass es nicht mechanisch beschädigt werden kann. Der Raum muss gut belüftet sein und es darf keine kontinuierlich vorhandene Entzündungsquellen geben (Beispiel: offene Flammen, ein mit Gas betriebenes Haushaltsgerät oder ein elektrisches Heizgerät). Die Größe des Raums muss den Spezifikationen in den Allgemeinen Sicherheitshinweisen entsprechen.

**WARNUNG**

- Teile des Kältemittelkreislaufs auf KEINEN FALL durchbohren oder zum Glühen bringen.
- NUR solche Reinigungsmaterialien oder Hilfsmittel zur Beschleunigung des Enteisungsvorgangs benutzen, die vom Hersteller empfohlen werden.
- Beachten Sie, dass das Kältemittel innerhalb des Systems geruchlos ist.

**WARNUNG**

Vermeiden Sie unbeabsichtigten DIREKTEN Kontakt mit auslaufendem Kältemittel. Es besteht sonst Verletzungsgefahr, insbesondere könnten Sie Frostbeulen davontragen.

8.3 Sicherheitsvorkehrungen beim Einfüllen von Kältemittel

**INFORMATION**

Lesen Sie auch die Sicherheitshinweise und die zu erfüllenden Voraussetzungen in den folgenden Kapiteln:

- "[2 Allgemeine Sicherheitshinweise](#)" [▶ 7]
- "[7.1 Kältemittelleitungen vorbereiten](#)" [▶ 34]

8.4 Die zusätzliche Kältemittelmenge bestimmen

Gesamtlänge der Flüssigkeitsleitungen...	dann...
≤10 m	füllen Sie KEIN zusätzliches Kältemittel ein.
>10 m	$R = (\text{Gesamtlänge (m) der Flüssigkeitsleitung} - 10 \text{ m}) \times 0,020$ $R = \text{Zusätzliche Füllmenge (kg) (gerundet in Einheiten von 0,01 kg)}$

**INFORMATION**

Die Rohrleitungslänge ist die unidirektionale Länge der Flüssigkeitsleitung.

8.5 Die Menge für eine komplette Neubefüllung bestimmen

**INFORMATION**

Wenn eine komplette Neubefüllung erforderlich ist, beträgt die Kältemittel-Gesamtmenge: werkseitig eingefüllte Kältemittelmenge (siehe Typenschild des Geräts) + ermittelte zusätzliche Menge.

8.6 So füllen Sie zusätzliches Kältemittel ein



WARNUNG

- Verwenden Sie nur Kältemittel des Typs R32. Andere Substanzen können zu Explosion und Unfällen führen.
- R32 hält fluorierte Treibhausgase. Sein Erderwärmungspotenzial (GWP = global warming potential) hat den Wert 675. Setzen Sie diese Gase NICHT in die Atmosphäre frei.
- Verwenden Sie IMMER Schutzhandschuhe und eine Schutzbrille, wenn Sie Kältemittel einfüllen.



HINWEIS

Um einen Ausfall des Verdichters zu vermeiden, NICHT mehr Kältemittel einfüllen als spezifiziert.

Voraussetzung: Bevor Sie Kältemittel neu auffüllen, überzeugen Sie sich, dass die Kältemittelleitungen angeschlossen und überprüft worden sind (Dichtheitsprüfung und Vakuumtrocknung).

- 1 Den Kältemittelzylinder am Service-Stutzen anschließen.
- 2 Die zusätzliche Kältemittelmenge einfüllen.
- 3 Das Gas-Absperrventil öffnen.

Falls zwecks Demontage oder Umsetzen des Systems das System ausgepumpt werden muss, finden Sie ausführlichere Informationen dazu unter "[16.2 Auspumpen](#)" [▶ 68].

8.7 Verbindungsstücke von Kältemittelrohren auf Leckagen prüfen nach Einfüllen von Kältemittel

- 1 Die Dichtheitsprüfungen durchführen, siehe "[7.3 Kältemittelleitungen überprüfen](#)" [▶ 41].
- 2 Kältemittel einfüllen.
- 3 Nach dem Einfüllen auf Kältemittel-Leckagen prüfen (siehe unten)

Dichtheitsprüfung von vor Ort hergestellten Kältemittelverbindungen in Innenräumen

- 1 Verwenden Sie ein Dichtheits-Prüfverfahren mit einer Mindestempfindlichkeit von 5 g Kältemittel/Jahr. Prüfen Sie die Dichtheit mit einem Druck von mindestens dem 0,25-fachen des maximalen Betriebsdrucks (siehe "PS High" auf dem Typenschild des Geräts).

Falls eine-Leckage erkannt wird

- 1 Das Kältemittel zurückgewinnen und die Verbindungsstelle(n) reparieren. Dann den Test wiederholen.

8.8 Etikett für fluorierte Treibhausgase anbringen

- 1 Füllen Sie den Aufkleber wie folgt aus:

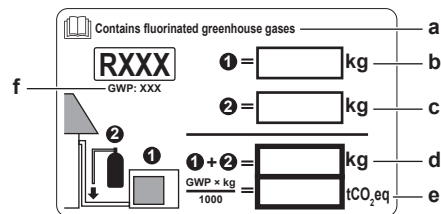

- a Wenn mit der Einheit ein mehrsprachiger Aufkleber mit dem Hinweis auf fluoridierte Treibhausgase mitgeliefert worden ist (siehe Zubehör), das Etikett in der entsprechende Sprache abziehen und dieses oben auf **a** aufkleben.
- b Werksseitige Kältemittelfüllung: siehe Typenschild der Einheit
- c Zusätzliche eingefüllte Kältemittelmenge
- d Menge der gesamten Kältemittelfüllung
- e **Menge der Treibhausgase** der Kältemittel-Gesamtfüllung, angegeben als Tonnen CO₂-Äquivalent.
- f GWP = Global Warming Potential (Erderwärmungspotenzial)



HINWEIS

Die Gesetze zu **Treibhausgasen** erfordern, dass die Kältemittel-Füllmenge der Einheit sowohl in Gewicht als auch in CO₂-Äquivalent angegeben wird.

Formel zur Berechnung der Menge des CO₂-Äquivalents in Tonnen: GWP-Wert des Kältemittels × Gesamtkältemittelfüllung [in kg] / 1000

Benutzen Sie den auf dem Etikett zur Kältemittelfüllung angegebenen GWP-Wert.

- 2 Befestigen Sie den Aufkleber an der Innenseite der Außeneinheit in der Nähe der Gas- und Flüssigkeits-Absperrventile.

9 Elektroinstallation

In diesem Kapitel

9.1	Elektrokabel anschließen.....	50
9.1.1	Sicherheitsvorkehrungen beim Anschließen von Elektrokabeln	50
9.1.2	Leitlinien zum Anschließen von Elektrokabeln.....	51
9.1.3	Technische Daten von elektrischen Leitungen.....	53
9.2	Anschluss der elektrischen Leitungen an das Außengerät.....	53

9.1 Elektrokabel anschließen

Vor dem Anschließen der elektrischen Leitungen

Prüfen, dass die Kältemittelleitung angeschlossen und überprüft ist.

Typischer Arbeitsablauf

Zur Herstellung der elektrischen Verkabelung sind üblicherweise die folgenden Schritte auszuführen:

- 1 Überzeugen Sie sich, dass das Stromversorgungssystem den elektrischen Spezifikationen der Einheiten entspricht.
- 2 Die elektrischen Leitungen an die Außeneinheit anschließen.
- 3 Die elektrischen Leitungen an die Inneneinheiten anschließen.
- 4 Die Hauptstromversorgung anschließen.

9.1.1 Sicherheitsvorkehrungen beim Anschließen von Elektrokabeln



GEFAHR: STROMSCHLAGGEFAHR



GEFAHR: STROMSCHLAGGEFAHR

Alle elektrischen Teile (einschließlich Thermistoren) werden über den Netzanschluss mit Strom versorgt. Die Teile NICHT mit bloßen Händen berühren.



WARNUNG

- Alle Verkabelungen MÜSSEN von einem zugelassenen Elektriker installiert werden und sie MÜSSEN den geltenden gesetzlichen Vorschriften entsprechen.
- Bei der festen Verkabelung sind die elektrischen Anschlüsse herzustellen.
- Alle vor Ort beschafften Teile und alle Elektroinstallationen MÜSSEN den geltenden gesetzlichen Vorschriften entsprechen.



WARNUNG

Für Stromversorgungskabel IMMER mehradrige Kabel verwenden.



INFORMATION

Lesen Sie auch die Sicherheitshinweise und die zu erfüllenden Voraussetzungen in "2 Allgemeine Sicherheitshinweise" [▶ 7].



INFORMATION

Lesen Sie auch "9.1.3 Technische Daten von elektrischen Leitungen" [▶ 53].

**WARNUNG**

- Wenn die Stromversorgung über eine fehlende Phase oder über eine falsche N-Phase verfügt, arbeitet das Gerät möglicherweise nicht.
- Für ordnungsgemäße Erdung sorgen. Erden Sie das Gerät NICHT über ein Versorgungsrohr, einen Überspannungsableiter oder einen Telefon-Erdleiter. Bei unzureichender Erdung besteht Stromschlaggefahr.
- Installieren Sie alle erforderlichen Sicherungen und Schutzschalter.
- Sichern Sie die elektrischen Leitungen mit Kabelbindern, so dass sie NICHT in Kontakt kommen können mit scharfen Kanten oder Rohrleitungen, insbesondere nicht auf der Hochdruckseite.
- Installieren Sie KEINEN Phasenschieber-Kondensator, weil die Einheit mit einem Inverter ausgestattet ist. Ein Phasenschieber-Kondensator mindert die Leistung und kann Pannen verursachen.

**WARNUNG**

Verwenden Sie einen allpoligen Ausschalter mit einer Kontakttrennung von mindestens 3 mm, der bei einer Überspannungssituation der Kategorie III die komplette Trennung gewährleistet.

**WARNUNG**

Bei Beschädigungen des Stromversorgungskabels MUSS dieses vom Hersteller, dessen Vertreter oder einer entsprechend qualifizierten Fachkraft ausgewechselt werden, um Gefährdungsrisiken auszuschließen.

**WARNUNG**

Verlängern Sie das Stromversorgungs- oder Verbindungskabel NICHT mit Kabelverbindern, Kabelverbindungsklemmen, abgeklebten Kabeln oder Verlängerungskabeln.

Das könnte zu Überhitzung, Stromschlag oder Ausbruch eines Brandes führen.

**WARNUNG**

Die Stromversorgung NICHT an der Inneneinheit anschließen. Es besteht sonst Stromschlag- oder Brandgefahr.

**WARNUNG**

- Im Inneren des Produkts KEINE vor Ort gekauften elektrischen Teile verwenden.
- Die Stromversorgungsleitung für die Kondensatabfluss-Pumpe usw. NICHT von der Klemmleiste abzweigen. Es besteht sonst Stromschlag- oder Brandgefahr.

**WARNUNG**

Achten Sie darauf, dass sich Verbindungskabel nicht in unmittelbarer Nähe von nicht-thermoisolierten Kupferrohren befinden, weil solche Rohre sehr heiß werden können.

9.1.2 Leitlinien zum Anschließen von Elektrokabeln

**HINWEIS**

Wir empfehlen die Verwendung massiver (1-adriger) Drähte. Werden Litzen verwendet, die Litzen leicht verdrillen, um die Enden des Leiters zu vereinigen, um ihn direkt für die Anschlussklemme passend zu haben oder um ihn in einen runden Crimpanschluss einzusetzen.

Das Litzenkabel für die Installation vorbereiten

Methode 1: Verdrillte Leiter

- 1 Die Isolierung (20 mm) von den Drähten abstreifen.
- 2 Das Ende des Leiters etwas verdrillen, um eine "feste" Verbindung herzustellen.

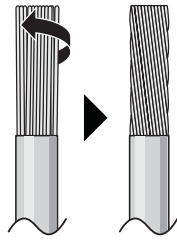

Methode 2: Runde, gecrimpte Anschlussklemme verwenden (empfohlen)

- 1 Die Drähte abisolieren und bei jedem Draht die Enden etwas verdrillen.
- 2 Am Kabelende eine runde, gecrimpte Klemme installieren. Die runden, gecrimpten Klemmen bis zum bedeckten Teil auf den Draht setzen und mit einem geeigneten Werkzeug fixieren.

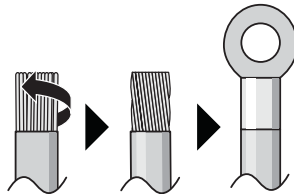

Gehen Sie beim Installieren der Kabel wie folgt vor:

Kabeltyp	Installationsverfahren
Einadriges Kabel Oder Litzendraht verdrillt zu einer "massiv-ähnlichen" Verbindung	<p>a Geringeltes Kabel (einadriges oder verdrilltes Litzenkabel) b Schraube c Flache Unterlegscheibe</p>
Litzenkabel mit runder, gecrimpter Anschlussklemme	<p>a Anschluss b Schraube c Flache Unterlegscheibe Zulässig NICHT zulässig</p>

Anzugsdrehmomente

Element	Anzugsdrehmoment (N•m)
M4 (X1M)	1,2~1,3
M4 (Erde)	

- Die Erdleitung zwischen der Kabelhalterung und dem Anschluss muss länger sein als die anderen Drähte.

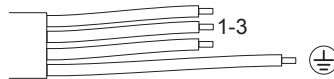

9.1.3 Technische Daten von elektrischen Leitungen

Stromversorgung des Produkts	
Elektrische Spannung	220~240 V
Frequenz	50 Hz
Phase	1~
Aktuell	12,9 A

Verkabelung / Hauptschalter (bauseitig)	
Stromversorgungskabel	MUSS den vor Ort geltenden gesetzlichen Vorschriften entsprechen 3-adriges Kabel Kabelstärke basierend auf der Stromstärke, aber mindestens 2,5 mm ²
Verbindungskabel (innen↔außen)	Verwenden Sie nur harmonisierte Kabel, die doppelt isoliert und für die jeweilige Spannung geeignet sind 4-adriges Kabel Minimum Größe 1,5 mm ²
Empfohlener Hauptschalter	13 A
Erdschluss-Hauptschalter/ Fehlerstrom-Hauptschalter	MUSS den vor Ort geltenden gesetzlichen Vorschriften entsprechen

9.2 Anschluss der elektrischen Leitungen an das Außengerät

**WARNUNG**

Verlängern Sie das Stromversorgungs- oder Verbindungskabel NICHT mit Kabelverbindern, Kabelverbindungsklemmen, abgeklebten Kabeln oder Verlängerungskabeln.

Das könnte zu Überhitzung, Stromschlag oder Ausbruch eines Brandes führen.

- Die Schaltkastenabdeckung entfernen.

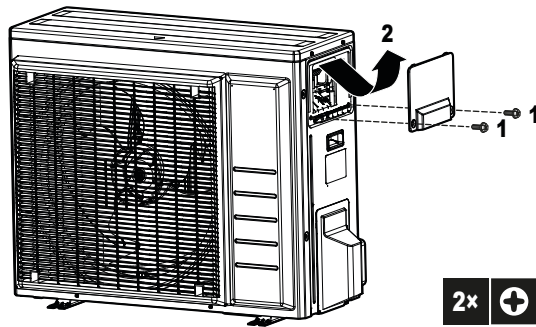

2 Ziehen Sie die Isolierung von den Kabeln ab (20 mm).

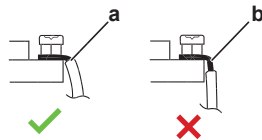

- a Entfernen Sie die Kabelisolierung bis zu diesem Punkt
- b Wenn Sie zu viel von der Kabelisolierung entfernen, kann dies zu einem Stromschlag oder Ableitstrom führen

3 Den Kabelbinder öffnen.

4 Das Verbindungskabel und das Stromversorgungskabel wie folgt anschließen:

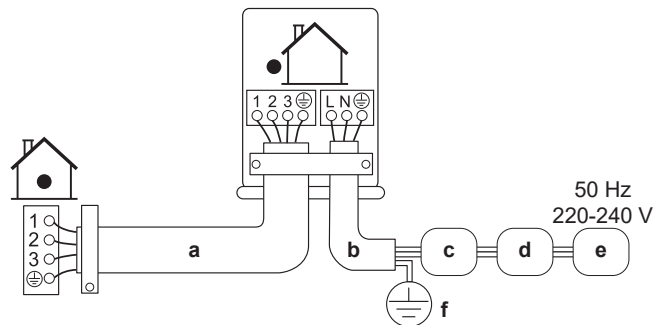

- a Verbindungskabel
- b Stromversorgungskabel
- c Hauptschalter (bauseitig zu liefernde Sicherung mit dem auf dem Typenschild angegebenen Wert)
- d Fehlerstrom-Schutzschalter
- e Stromversorgung
- f Erde

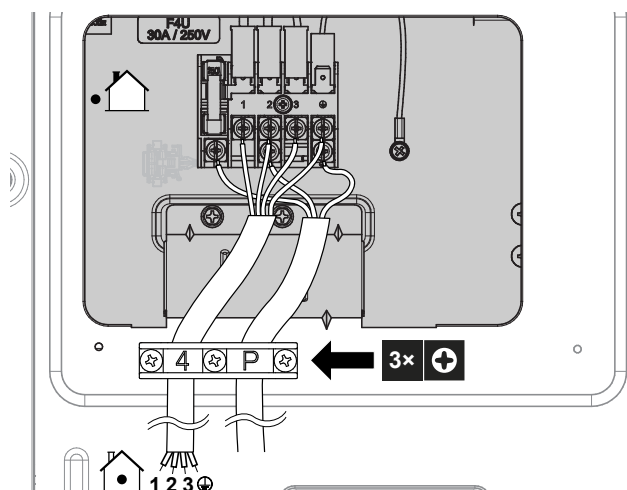

5 Ziehen Sie die Klemmschrauben fest an. Wir empfehlen die Verwendung eines Kreuzschlitzschraubendrehers.

6 Die Wartungsblende anbringen.

7 Die Schaltkastenabdeckung anbringen.

10 Abschließen der Installation des Außengeräts

10.1 So schließen Sie die Installation des Außengeräts ab



GEFAHR: STROMSCHLAGGEFAHR

- Achten Sie darauf, dass das System korrekt geerdet wird.
- Schalten Sie erst die Stromzufuhr ab, bevor Sie Wartungsarbeiten vornehmen.
- Erst die Abdeckung des Schaltkastens installieren, bevor Sie die Stromversorgung einschalten.



HINWEIS

Es wird empfohlen, die Kältemittelleitung zwischen Innen- und Außengerät in einem Kanal zu verlegen oder die Kältemittelleitung mit Klebeband zu umwickeln.

- 1 Kältemittel-Rohrleitung und Kabel wie folgt isolieren und befestigen:

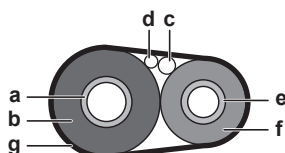

- a Gasleitung
- b Isolierung der Gasleitung
- c Verbindungskabel
- d Bauseitige Verkabelung (sofern vorhanden)
- e Flüssigkeitsleitung
- f Isolierung der Flüssigkeitsleitung
- g Zielband

- 2 Die Wartungsblende anbringen.

10.2 So schließen Sie das Außengerät



HINWEIS

Achten Sie beim Schließen der Außengeräteabdeckung darauf, das Anzugsdrehmoment von 1,3 N•m nicht zu überschreiten.

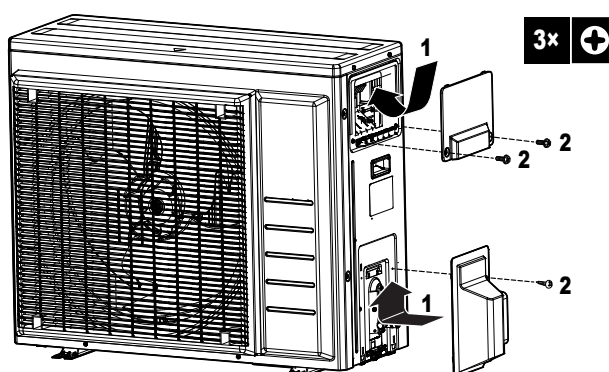

11 Konfiguration

11.1 Anlagen-Einstellung

Benutzen Sie diese Funktion, um bei niedrigen Außenlufttemperaturen zu kühlen. Diese Funktion ist konzipiert z. B. für Anlagen in Computerräumen. NIEMALS die Funktion im Wohnbereich oder in einem Büro benutzen, wo sich Menschen aufhalten.

11.1.1 So stellen Sie den Anlagenmodus ein

Wenn Sie den Jumper J12 auf der Platine durchschneiden, wird der Betriebsbereich auf -15°C erweitert. Der Fazilität-Modus wird beendet, wenn die Außenlufttemperatur unter -20°C fällt, und er wird wieder aufgenommen, wenn die Temperatur wieder ansteigt.

Jumper J12 durchschneiden

- 1 Die Kopfplatte der Außeneinheit entfernen.
- 2 Die Frontblende entfernen.
- 3 Die tropfsichere Abdeckung entfernen.
- 4 Auf der Platine der Außeneinheit Jumper J12 durchschneiden.

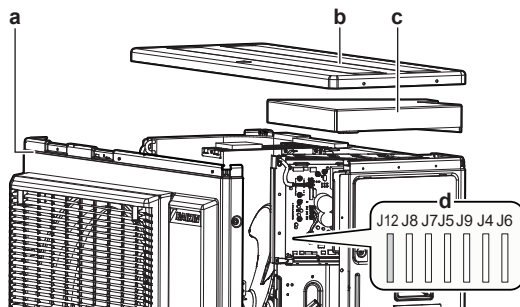

- a Frontplatte
- b Obere Abdeckplatte
- c Tropfsichere Abdeckung
- d Jumper



INFORMATION

- Immer wenn der Ventilator der Außeneinheit auf EIN und/oder AUS geschaltet wird, kann es sein, dass die Inneneinheit ein intermittierendes Geräusch von sich gibt.
- NICHT Luftbefeuchter oder andere Mittel benutzen, die dir Feuchtigkeit in Räumen erhöhen, wenn Sie den Fazilität-Modus verwenden.
- Wenn Sie den Jumper J12 durchschneiden, wird der Ventilator auf die höchste Drehzahl gesetzt.
- Diese Einstellung NICHT in Wohnungen oder Büros verwenden, wo sich Menschen aufhalten.

11.2 Standby-Stromsparfunktion

11.2.1 Über die Standby-Stromsparfunktion

In diesem Modus wird die Stromversorgung der Außeneinheit auf AUS geschaltet und die Inneneinheit in den Standby-Stromsparmodus, um weniger Strom zu verbrauchen.

Dieser Modus kann nur bei Außeneinheiten angewendet werden: ARXM50, RXM50+60 und RZAG in Kombination mit Inneneinheiten: FTXM, ATXM, FVXM.



INFORMATION

Die Standby-Stromsparfunktion kann NUR bei den oben beschriebenen Einheiten angewendet werden.



WARNUNG

Vergewissern Sie sich vor Anschließen oder Trennen des Konnektors davon, dass die Stromversorgung auf AUS geschaltet ist.



INFORMATION

Ist eine andere als die geeignete Inneneinheit angeschlossen, ist ein Selektiv-Konnektor für Standby-Stromsparfunktion erforderlich.

11.2.2 Die Standby-Stromsparfunktion auf EIN schalten

Voraussetzung: Die Hauptstromversorgung MUSS auf AUS geschaltet sein.

- 1 Die Wartungsblende abnehmen.
- 2 Den Selektiv-Konnektor für Standby-Stromsparfunktion trennen.

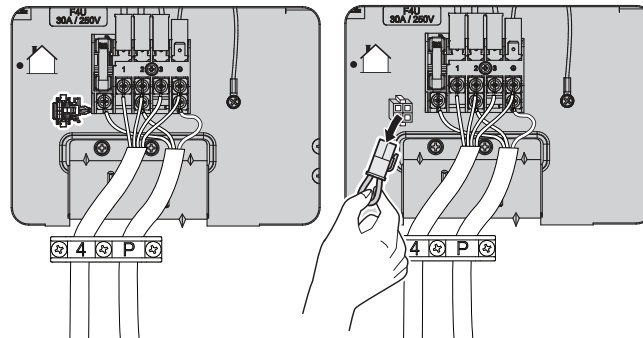

- 3 Die Hauptstromversorgung auf EIN schalten.

12 Inbetriebnahme



HINWEIS

Allgemeine Checkliste für Inbetriebnahme. Neben den Instruktionen zur Inbetriebnahme in diesem Kapitel gibt es auf dem Daikin Business Portal (Authentifizierung erforderlich) auch eine allgemeine Checkliste für Inbetriebnahme.

Diese allgemeine Checkliste für die Inbetriebnahme ergänzt die Instruktionen in diesem Kapitel und kann als Leitfaden und Berichtsvorlage dienen bei der Inbetriebnahme und kann bei der Übergabe dem Benutzer ausgehändigt werden.

In diesem Kapitel

12.1	Sicherheitsvorkehrungen bei Inbetriebnahme	58
12.2	Checkliste vor Inbetriebnahme	59
12.3	Checkliste während der Inbetriebnahme	59
12.4	Probelauf ausführen	59
12.5	Inbetriebnahme des Außengeräts.....	60

12.1 Sicherheitsvorkehrungen bei Inbetriebnahme



GEFAHR: STROMSCHLAGGEFAHR



GEFAHR: GEFAHR DURCH VERBRENNEN ODER VERBRÜHEN



VORSICHT

Auf KEINEN Fall den Probelauf durchführen, während an Inneneinheiten gearbeitet wird.

Wenn Sie den Probelauf durchführen, arbeiten NICHT NUR die Außeneinheit, sondern auch die angeschlossenen Inneneinheiten. Das Arbeiten an einer Inneneinheit während der Durchführung eines Probelaufs ist gefährlich.



VORSICHT

Halten Sie Finger, Stäbe und andere Gegenstände fern vom Lufteinlass und -auslass. Der Ventilatorschutz darf NICHT entfernt werden. Sonst könnten Verletzungen verursacht werden, da sich der Ventilator mit hoher Geschwindigkeit dreht.



HINWEIS

Mindestens 6 Stunden vor Aufnahme des Betriebs den Strom auf EIN schalten, damit die Kurbelgehäuseheizung aktiv wird und den Verdichter schützt.



HINWEIS

IMMER die Einheit mit Thermistoren und/oder Drucksensoren / Druckschalter betreiben. SONST könnte der Verdichter durchbrennen.

Während des Probetriebs werden die Außeneinheit und die Inneneinheiten gestartet. Vergewissern Sie sich, dass alle Arbeiten an den Inneneinheiten abgeschlossen sind (bauseitiger Anschluss von Rohren, elektrische Verkabelung, Entlüftung, ...). Einzelheiten dazu siehe Installationsanleitung der Inneneinheiten.

12.2 Checkliste vor Inbetriebnahme

- 1 Überprüfen Sie die unten aufgeführten Punkte, nachdem die Einheit installiert worden ist.
- 2 Die Einheit schließen.
- 3 Die Einheit einschalten.

<input type="checkbox"/>	Das Innengerät ist ordnungsgemäß montiert.
<input type="checkbox"/>	Das Außengerät ist ordnungsgemäß montiert.
<input type="checkbox"/>	Vergewissern Sie sich, dass das System ordnungsgemäß geerdet ist und die Erdungsanschlüsse festgezogen sind.
<input type="checkbox"/>	Die Spannung der Stromversorgung muss mit der auf dem Typenschild der Einheit angegebenen Spannung übereinstimmen.
<input type="checkbox"/>	Im Schaltkasten gibt es KEINE lockeren Anschlüsse oder beschädigte elektrische Komponenten.
<input type="checkbox"/>	Es gibt KEINE beschädigten Komponenten oder zusammengedrückte Rohrleitungen in den Innen- und Außengeräten.
<input type="checkbox"/>	Es gibt KEINE Kältemittel-Leckagen .
<input type="checkbox"/>	Die Kältemittelrohre (Gas und Flüssigkeit) sind thermisch isoliert.
<input type="checkbox"/>	Es ist die richtige Rohrgröße installiert und die Rohre sind ordnungsgemäß isoliert.
<input type="checkbox"/>	Die Sperrventile (Gas und Flüssigkeit) am Außengerät sind vollständig geöffnet.
<input type="checkbox"/>	Die folgende bauseitige Verkabelung wurde gemäß diesem Dokument und der gültigen Gesetzgebung zwischen dem Außengerät und dem Innengerät ausgeführt.
<input type="checkbox"/>	Abfluss Darauf achten, dass Kondenswasser reibungslos abläuft. Mögliche Folge: Es könnte kondensierendes Wasser abtropfen.
<input type="checkbox"/>	Die Inneneinheit empfängt die Signale der Benutzerschnittstelle .
<input type="checkbox"/>	Die angegebenen Kabel werden als Verbindungskabel verwendet.
<input type="checkbox"/>	Größe und Ausführung der Sicherungen, Hauptschaltern oder der vor Ort installierten Schutzvorrichtungen entsprechen den Angaben in diesem Dokument und sind NICHT übergangen worden.

12.3 Checkliste während der Inbetriebnahme

<input type="checkbox"/>	So führen Sie eine Entlüftung durch
<input type="checkbox"/>	So führen Sie einen Testlauf durch

12.4 Probelauf ausführen



INFORMATION

Falls während der Inbetriebnahme bei der Einheit ein Fehler auftritt, finden Sie im Wartungshandbuch detaillierte Hinweise zur Fehlerbehebung.

Voraussetzung: Die Spannung der Stromversorgung MUSS im angegebene Bereich liegen.

Voraussetzung: Der Probelauf kann im Kühl- oder im Heizmodus durchgeführt werden.

Voraussetzung: Siehe die Betriebsanleitung der Inneneinheit für die Einstellung von Temperatur, Betriebsmodus...

- 1** In der Betriebsart Kühlen die niedrigste programmierbare Temperatur auswählen. In der Betriebsart Heizen die höchste programmierbare Temperatur auswählen. Das Falls notwendig kann der Probelauf deaktiviert werden.
- 2** Nach Durchführung des Probelaufs die Temperatur auf eine normale Stufe stellen. Bei Betriebsart Kühlen: 26~28°C, bei Betriebsart Heizen: 20~24°C.
- 3** Achten Sie darauf, dass alle Funktionen und Teil ordnungsgemäß arbeiten.
- 4** Wird die Einheit auf AUS geschaltet, beendet das System den Betrieb nach 3 Minuten.



INFORMATION

- Auch wenn die Einheit ausgeschaltet ist, verbraucht sie Strom.
- Wenn nach einem Stromausfall wieder Strom geliefert wird, wird der zuvor ausgewählte Modus wieder in Kraft gesetzt.

12.5 Inbetriebnahme des Außengeräts

Konfiguration und Inbetriebnahme des Systems werden in der Installationsanleitung der Inneneinheit beschrieben.

13 Übergabe an den Benutzer

Wenn der Probelauf abgeschlossen ist und das Gerät ordnungsgemäß funktioniert, informieren Sie den Benutzer über Folgendes:

- Überzeugen Sie sich, dass der Benutzer über die gedruckte Dokumentation verfügt und bitten Sie ihn/sie, diese als Nachschlagewerk aufzubewahren. Teilen Sie dem Benutzer oder der Benutzerin mit, dass die vollständige Dokumentation im Internet unter der URL zu finden ist, die in dieser Anleitung bereits angegeben worden ist.
- Erklären Sie ihm oder ihr, wie das System ordnungsgemäß betrieben wird, und informieren Sie ihn darüber, was zu tun ist, falls Probleme auftreten.
- Zeigen Sie dem Benutzer, was er/sie zu tun hat, um für die Instandhaltung und Wartung der Einheit zu sorgen.
- Geben Sie dem Benutzer die Tipps zum Energiesparen, die in der Referenz für Benutzer dargelegt sind.

14 Instandhaltung und Wartung



HINWEIS

Allgemeine Wartungs-/Inspektions-Checkliste Neben den Wartungsanweisungen in diesem Kapitel ist auch eine allgemeine Wartungs-/Inspektions-Checkliste im Daikin Business Portal verfügbar (Authentifizierung erforderlich).

Die allgemeine Wartungs-/Inspektions-Checkliste ergänzt die Anweisungen in diesem Kapitel und kann während der Wartung als Leitfaden und Berichtsvorlage verwendet werden.



HINWEIS

Wartungsarbeiten DÜRFEN NUR von einem autorisierten Installateur oder Service-Mitarbeiter durchgeführt werden.

Wir empfehlen, mindestens einmal pro Jahr die Einheit zu warten. Gesetzliche Vorschriften können aber kürzere Wartungsintervalle fordern.



HINWEIS

Die geltende Gesetzgebung für **fluorierte Treibhausgase** macht es erforderlich, dass die Kältemittelfüllmenge des Geräts sowohl mit ihrem Gewicht als auch mit ihrem CO₂-Äquivalent angegeben wird.

Formel zur Berechnung der Menge in CO₂-Äquivalenttonnen: GWP-Wert des Kältemittels × Kältemittel-Gesamtfüllmenge [in kg] / 1000



GEFAHR: STROMSCHLAGGEFAHR

Unterbrechen Sie die Stromversorgung für mindestens 10 Minuten und messen Sie die Spannung an den Klemmen der Kondensatoren des Hauptstromkreises oder an elektrischen Bauteilen, bevor Sie Wartungsarbeiten durchführen. Die Spannung zwischen den Messpunkten "+" und "-" MUSS weniger als 50 V DC betragen, bevor Sie elektrische Bauteile berühren können. Siehe dazu die folgende Abbildung.

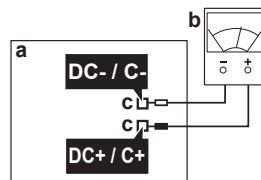

- a Hauptplatine
- b Multimeter
- c Messpunkte

Auf der Einheit können folgende Symbole erscheinen:

Symbol	Erklärung
	Bevor Sie Wartungsarbeiten durchführen, sollten Sie die Spannung an den Anschlüssen der Kondensatoren des Hauptstromkreises oder an elektrischen Bauteilen messen.

14.1 Übersicht: Instandhaltung und Wartung

Dieses Kapitel enthält folgende Informationen:

- Allgemeine Sicherheitshinweise zur Wartung
- Jährliche Wartung der Außeneinheit

14.2 Sicherheitsvorkehrungen für die Wartung



GEFAHR: STROMSCHLAGGEFAHR



GEFAHR: GEFAHR DURCH VERBRENNEN ODER VERBRÜHEN



WARNUNG

- Bevor Wartungs- oder Reparaturarbeiten durchgeführt werden, IMMER erst im Verteilerschrank den Netzschalter auf Aus schalten, die Sicherungen herausnehmen oder die elektrische Verbindung durch entsprechende Schalterstellung an der Sicherungseinrichtung unterbrechen.
- Nach Abschalten der Stromversorgung 10 Minuten lang KEINE stromführenden Teile berühren. Sonst besteht aufgrund von möglicher Hochspannung immer noch Stromschlaggefahr.
- Beachten Sie, dass einige Bereiche des Elektroschaltkastens extrem heiß sind.
- Achten Sie darauf, KEIN leitfähiges Teil zu berühren.
- Das Gerät NICHT abspülen. Es besteht sonst Stromschlag- und Brandgefahr.



HINWEIS: Gefahr elektrostatischer Entladung

Vor der Durchführung jeglicher Wartungsarbeiten sollten elektrostatische Aufladungen beseitigt werden. Berühren Sie dazu ein Metallteil des Geräts. Dadurch wird die Platine geschützt.

14.3 Checkliste für die jährliche Wartung des Außengeräts

Überprüfen Sie mindestens einmal jährlich die folgenden Punkte:

▪ Wärmetauscher

Der Wärmetauscher des Außengeräts kann aufgrund von Staub, Schmutz, Blättern usw. verstopfen. Es wird empfohlen, den Wärmetauscher einmal jährlich zu reinigen. Ein verstopfter Wärmetauscher kann zu einem zu niedrigen Druck oder zu hohem Druck führen, was eine beeinträchtigte Leistung zur Folge hat.

14.4 Über den Verdichter

Bei Wartungsarbeiten am Verdichter sind folgende Sicherheitshinweise zu beachten:



GEFAHR: STROMSCHLAGGEFAHR

- Benutzen Sie nur einen Verdichter auf einem geerdeten System.
- Schalten Sie vor Durchführung von Wartungsarbeiten am Verdichter den Strom aus.
- Bringen Sie die Schaltkastenabdeckung und die Wartungsblende wieder an.



VORSICHT

Tragen Sie IMMER Schutzhandschuhe und eine Schutzbrille.



GEFAHR: EXPLOSIONSGEFAHR

- Verwenden Sie einen Rohrschneider, wenn Sie den Verdichter entfernen wollen.
- KEINEN Lötbrenner verwenden!
- Verwenden Sie nur zugelassene Kältemittel und Schmiermittel.



GEFAHR: GEFAHR DURCH VERBRENNEN ODER VERBRÜHEN

Den Verdichter NICHT mit bloßen Händen berühren.

15 Fehlerbeseitigung

15.1 Überblick: Fehlerdiagnose und -beseitigung

Dieses Kapitel beschreibt, wie Sie im Falle von Problemen vorgehen müssen.

Hier finden Sie Informationen zur Problemlösung auf Basis der Problemsymptome.

Vor Fehlerdiagnose und -beseitigung

Unterziehen Sie die Einheit einer gründlichen Sichtprüfung und suchen Sie nach offensichtlichen Defekten, wie zum Beispiel lose Anschlüsse oder defekte Verkabelung.

15.2 Sicherheitsvorkehrungen bei der Fehlerdiagnose und -beseitigung



GEFAHR: STROMSCHLAGEFAHR



GEFAHR: GEFAHR DURCH VERBRENNEN ODER VERBRÜHEN



WARNUNG

- Achten Sie **IMMER** darauf, dass das Gerät von der Stromversorgung getrennt ist, bevor Sie eine Inspektion des Schaltkastens durchführen. Schalten Sie den entsprechenden Trennschalter der Stromversorgung aus.
- Wurde eine Sicherheitseinrichtung ausgelöst, schalten Sie das Gerät ab und stellen Sie die Ursache fest, bevor Sie die Zurücksetzung (Reset) vornehmen. Die Schutzvorrichtungen dürfen **AUF KEINEN FALL** kaltgestellt werden. Ferner dürfen ihre werksseitigen Einstellungen nicht geändert werden. Kann die Störungsursache nicht gefunden werden, wenden Sie sich bitte an Ihren Händler.



WARNUNG

Um Gefahren durch versehentliches Zurücksetzen des Thermoschutz-Ausschalters zu vermeiden, darf dieses Gerät **NICHT** über ein externes Schaltgerät, wie zum Beispiel eine Zeitsteuerung, angeschlossen werden oder mit einem Stromkreis verbunden sein, der regelmäßig vom Stromversorger auf EIN und AUS geschaltet wird.

15.3 Symptombasierte Problemlösung

15.3.1 Symptom: Inneneinheiten fallen um, vibrieren oder verursachen Geräusche

Mögliche Ursachen	Abhilfe
Die Inneneinheiten sind NICHT ordnungsgemäß und sicher installiert.	Inneneinheiten korrekt installieren.

15.3.2 Symptom: Das Gerät heizt oder kühlt NICHT wie erwartet

Mögliche Ursachen	Abhilfe
Elektrische Verkabelung fehlerhaft	Elektrische Verkabelung korrekt durchführen.
Gas tritt aus	Das System auf Gas-Leckagen überprüfen.

15.3.3 Symptom: Wasserleckage

Mögliche Ursachen	Abhilfe
Wärmedämmung unvollständig (Gasleitungen, Flüssigkeitsleitungen, Teile der Verlängerung des Abflussschlauchs im Innenbereich).	Sicherstellen, dass die thermische Isolation von Rohrleitungen und des Abflussschlauchs durchgeführt ist.
Abfluss falsch angeschlossen.	Für ordnungsgemäßen Abfluss sorgen.



15.3.4 Symptom: Elektrischer Kriechstrom

Mögliche Ursachen	Abhilfe
Die Einheit ist NICHT ordnungsgemäß geerdet.	Die Anschlüsse der Erdungskabel prüfen und gegebenenfalls ausbessern.

15.3.5 Symptom: Das Gerät funktioniert NICHT oder kann durchbrennen

Mögliche Ursachen	Abhilfe
Die Verkabelung ist NICHT gemäß den Spezifikationen ausgeführt.	Verkabelung korrigieren.

15.4 Fehlerdiagnose anhand der LED auf Platine der Außeneinheit

LED ist...		Diagnose
	blinkend	Normal → prüfen Sie die Inneneinheit.
	EIN	Stromzufuhr auf AUS und dann wieder auf EIN schalten und ungefähr 3 Minuten lang die LED beobachten. → Falls die LED erneut auf EIN geschaltet ist, hat die Platine der Außeneinheit einen Fehler.
	AUS	<ol style="list-style-type: none"> 1 Versorgungsspannung anlegen (für Stromsparmodus). 2 Fehler bei Stromversorgung. 3 Stromzufuhr auf AUS und dann wieder auf EIN schalten und ungefähr 3 Minuten lang die LED beobachten. → Falls die LED erneut auf AUS geschaltet ist, hat die Platine der Außeneinheit einen Defekt.



HINWEIS

Verwenden Sie für die Fehlercode-Diagnose den drahtlosen Fernregler, der mit der Inneneinheit geliefert worden ist. Im Wartungshandbuch finden Sie eine vollständige Liste der Fehlercodes und für jeden Fehler eine detaillierte Anleitung zur Fehlerbeseitigung.

**GEFAHR: STROMSCHLAGGEFAHR**

- Falls die Einheit NICHT arbeitet, sind die LEDs auf der Platine auf AUS geschaltet, um Strom zu sparen.
- Auch wenn die LEDs ausgeschaltet sind, kann die Klemmleiste und die Platine mit Strom versorgt werden.

16 Entsorgung



HINWEIS

Versuchen Sie auf KEINEN Fall, das System selber auseinander zu nehmen. Die Demontage des Systems sowie die Handhabung von Kältemittel, Öl und weiteren Teilen MUSS in Übereinstimmung mit den entsprechenden Vorschriften erfolgen. Einheiten MÜSSEN bei einer Einrichtung aufbereitet werden, die auf Wiederverwendung, Recycling und Wiederverwertung spezialisiert ist.

16.1 Überblick: Entsorgung

Typischer Arbeitsablauf

Die Entsorgung des Systems umfasst üblicherweise die folgenden Schritte:

- 1 System auspumpen.
- 2 Das System zu einer fachkundigen Einrichtung für Wiederverwendung bringen.



INFORMATION

Weitere Informationen finden Sie im Wartungshandbuch.

16.2 Auspumpen

Beispiel: Um die Umwelt zu schützen, führen Sie einen Abpumpvorgang durch, wenn Sie das Gerät an einem anderen Ort aufstellen oder entsorgen möchten.



GEFAHR: EXPLOSIONSGEFAHR

Auspumpen – Kältemittelaustritt. Falls es eine Leckage im Kältemittelkreislauf gibt und Sie das System auspumpen wollen:

- NICHT die Funktion zum automatischen Auspumpen benutzen, mit der das gesamte Kältemittel aus dem System in der Außeneinheit gesammelt werden kann. **Mögliche Folge:** Selbstentzündung und Explosion des Verdichters, weil Luft in den arbeitenden Verdichter gelangt.
- Benutzen Sie ein separates Rückgewinnungssystem, sodass der Verdichter der Einheit NICHT in Betrieb sein muss.



HINWEIS

Schalten Sie beim Abpumpen den Verdichter aus, bevor Sie die Kältemittelleitungen entfernen. Wenn der Verdichter beim Abpumpen noch arbeitet und das Absperrventil geöffnet ist, wird Luft vom System angesaugt. Dies kann aufgrund des ungewöhnlichen Drucks im Kältemittelkreislauf zu einer Beschädigung des Verdichters oder zu Schäden am System führen.

Beim Abpumpbetrieb wird das gesamte Kältemittel vom System in die Außeneinheit befördert.

- 1 Die Ventilkappen des Flüssigkeits-Absperrventils und des Gas-Absperrventils abnehmen.
- 2 Zwangs-Kühlbetrieb durchführen. Siehe "[16.3 So starten und stoppen Sie die Zwangskühlung](#)" [▶ 69].
- 3 Nach 5 bis 10 Minuten (bei sehr niedrigen Außentemperaturen (<-10°C) höchstens nach 1 oder 2 Minuten) das Flüssigkeits-Absperrventil mit einem Sechskantschlüssel schließen.

- 4 Prüfen Sie, ob der Ansaugdruck erreicht ist.
- 5 Nach 2 bis 3 Minuten das Gas-Absperrventil schließen und den Zwangs-Kühlbetrieb beenden.

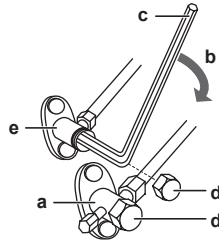

- a Gas-Absperrventil
- b Richtung für Schließen
- c Sechskantschlüssel
- d Ventilkappe
- e Flüssigkeits-Absperrventil

16.3 So starten und stoppen Sie die Zwangskühlung

Es gibt 2 Methoden, um Zwangs-Kühlbetrieb zu bewirken.

- **Methode 1.** Durch Verwendung des ON/OFF Schalters der Inneneinheit (falls bei der Inneneinheit vorhanden).
- **Methode 2.** Durch Verwendung der Benutzerschnittstelle der Inneneinheit.

16.3.1 Zwangs-Kühlbetrieb starten/stoppen durch den EIN/AUS-Schalter der Inneneinheit

- 1 Den ON/OFF Schalter mindestens 5 Sekunden lang gedrückt halten.

Ergebnis: Der Betrieb wird gestartet.



INFORMATION

Der Zwangs-Kühlbetrieb wird nach ungefähr 15 Minuten automatisch beendet.

- 2 Um den Betrieb früher zu beenden, den ON/OFF Schalter drücken.

16.3.2 Zwangs-Kühlbetrieb starten/stoppen durch die Benutzerschnittstelle der Inneneinheit

- 1 Die Betriebsart auf **Kühlen** stellen. Siehe "Einen Probelauf durchführen" in der Installationsanleitung der Inneneinheit.

Hinweis: Der Zwangs-Kühlbetrieb wird nach ungefähr 30 Minuten automatisch beendet.

- 2 Um den Betrieb früher zu beenden, den ON/OFF Schalter drücken.



INFORMATION

Wird Zwangs-Kühlbetrieb bei einer Außenlufttemperatur von $<-10^{\circ}\text{C}$ eingeschaltet, verhindert die Sicherheitseinrichtung möglicherweise diese Betriebsart. Erwärmen Sie den Außenlufttemperatur-Thermistor an der Außeneinheit auf $\geq -10^{\circ}\text{C}$.

Ergebnis: Der Betrieb wird gestartet.

17 Technische Daten

- Ein **Teil** der jüngsten technischen Daten ist verfügbar auf der regionalen Website Daikin (öffentlich zugänglich).
- Der **vollständige Satz** der jüngsten technischen Daten ist verfügbar auf dem Daikin Business Portal (Authentifizierung erforderlich).

17.1 Schaltplan



















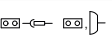

Der Elektroschaltplan gehört zum Lieferumfang der Einheit und befindet sich auf der Innenseite der Außeneinheit (Unterseite der oberen Abdeckung).

17-1 Übersetzung des Textes auf dem Schaltplan

Englisch	Übersetzung
(#) Only for the units with the suspend connector specified in the installation manual.	(#) Nur für die Einheiten mit dem in der Installationsanleitung angegebenen Unterbrechungsstecker.

17.1.1 Vereinheitlichte Schaltplan-Legende

Informationen zu den Teilen und die Nummerierung entnehmen Sie bitte dem Elektroschaltplan auf der Einheit. In der Übersicht unten wird durch "*" die Nummerierung jedes Teils im Teilecode dargestellt, und zwar in Form arabischer Ziffern in aufsteigender Folge.

Symbol	Bedeutung	Symbol	Bedeutung
	Hauptschalter		Schutzerde
			Störfreie Erdung
			Schutzerde (Schraube)
	Verbindung		Gleichrichter
	Konnektor		Relais-Anschluss
	Erde		Kurzschlussstecker
	Bauseitige Verkabelung		Anschluss
	Sicherung		Anschlussleiste
	Inneneinheit		Drahtklammer
	Außeneinheit		Heizgerät
	Fehlerstrom-Schutzschalter		

Symbol	Farbe	Symbol	Farbe
BLK	Schwarz	ORG	Orange
BLU	Blau	PNK	Rosa
BRN	Braun	PRP, PPL	Lila
GRN	Grün	RED	Rot
GRY	Grau	WHT	Weiß

Symbol	Farbe	Symbol	Farbe
SKY BLU	Himmelblau	YLW	Gelb

Symbol	Bedeutung
A*P	Platine
BS*	Drucktaste EIN/AUS, Betriebsschalter
BZ, H*O	Summer
C*	Kondensator
AC*, CN*, E*, HA*, HE*, HL*, HN*, HR*, MR*_A, MR*_B, S*, U, V, W, X*A, K*R_*, NE	Anschluss, Konnektor
D*, V*D	Diode
DB*	Dioden-Brücke
DS*	DIP-Schalter
E*H	Heizgerät
FU*, F*U, (Informationen zu Eigenschaften siehe Platine innerhalb Ihrer Einheit)	Sicherung
FG*	Konnektor (Gehäusemasse)
H*	Kabelbaum
H*P, LED*, V*L	Kontrollleuchte, Leuchtdiode
HAP	Leuchtdiode (Wartungsmonitor, Grün)
HIGH VOLTAGE	Hochspannung
IES	Intelligentes Sensorauge
IPM*	Intelligentes Power Modul
K*R, KCR, KFR, KHuR, K*M	Magnetrelais
L	Stromführend
L*	Rohrschlange
L*R	Drosselspule
M*	Schrittmotor
M*C	Verdichtermotor
M*F	Ventilatormotor
M*P	Motor von Entwässerungspumpe
M*S	Schwenklappenmotor
MR*, MRCW*, MRM*, MRN*	Magnetrelais
N	Neutral
n=*, N=*	Anzahl der Ferritkern-Durchläufe
PAM	Pulsamplitudenmodulation
PCB*	Platine
PM*	Power Modul

Symbol	Bedeutung
PS	Schaltnetzteil
PTC*	PTC Thermistor
Q*	Bipolartransistor mit isolierter Gate-Elektrode (IGBT)
Q*C	Hauptschalter
Q*DI, KLM	Fehlerstrom-Schutzschalter
Q*L	Überlastschutz
Q*M	Thermoschalter
Q*R	Fehlerstrom-Schutzschalter
R*	Widerstand
R*T	Thermistor
RC	Empfänger
S*C	Endschalter
S*L	Schwimmerschalter
S*NG	Kältemittel-Leckagen-Detektor
S*NPH	Druck-Sensor (hoch)
S*NPL	Druck-Sensor (niedrig)
S*PH, HPS*	Druckschalter (hoch)
S*PL	Druckschalter (niedrig)
S*T	Thermostat
S*RH	Luftfeuchtigkeitssensor
S*W, SW*	Betriebsschalter
SA*, F1S	Überspannungsableiter
SR*, WLU	Signalempfänger
SS*	Wahlschalter
SHEET METAL	Befestigungsplatte für Anschlussleiste
T*R	Transformator
TC, TRC	Sender
V*, R*V	Varistor
V*R	Dioden-Brücke, Bipolartransistor mit isolierter Gate-Elektrode (IGBT) Power Modul
WRC	Drahtloser Fernregler
X*	Anschluss
X*M	Anschlussleiste (Block)
Y*E	Spule des elektronischen Expansionsventils
Y*R, Y*S	Spule des Umkehr-Magnetventils

















Symbol	Bedeutung
Z*C	Ferritkern
ZF, Z*F	Entstörfilter

17.2 Rohrleitungsplan

17.2.1 Rohrleitungsplan: Außengerät

PED Kategorien von Gerät:

- Hochdruckschalter: Kategorie IV,
- Verdichter: Kategorie II;
- Andere Geräte: Art. 4§3.

Rohrleitungsplan-Legende	
	Flüssigkeits-Absperrventil
	Gas-Absperrventil
	Dämpfer
	Dämpfer mit Filter
	Elektronisches Expansionsventil
	Filter
	Propeller-Ventilator
	Hochdruckschalter (automatische Rückstellung)
	Thermistor
	Kapillarrohr
	4-Wege-Ventil
	Akkumulator
	Verdichter
	Wärmetauscher
	Verteiler
	Kältemitteldurchfluss: Kühlen
	Kältemitteldurchfluss: Heizen
Field piping	Bauseitiges Rohrleitungssystem
Heat exchanger thermistor	Wärmetauscher-Thermistor
Outdoor air temperature thermistor	Außenlufttemperatur-Thermistor

Rohrleitungsplan-Legende	
Discharge pipe thermistor	Thermistor am Abflussrohr
Capillary tube	Kapillarrohr

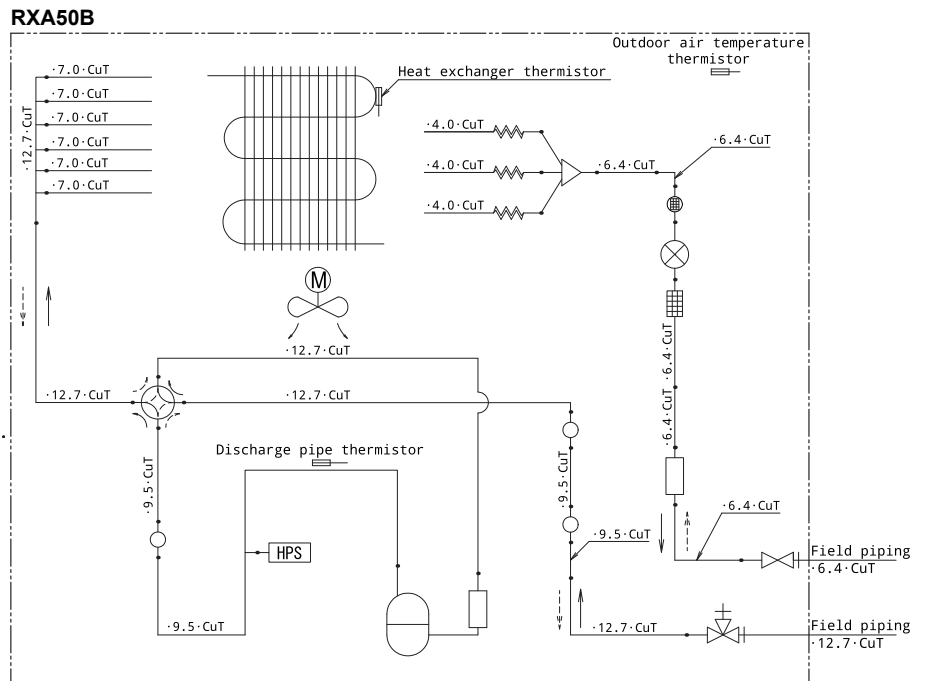
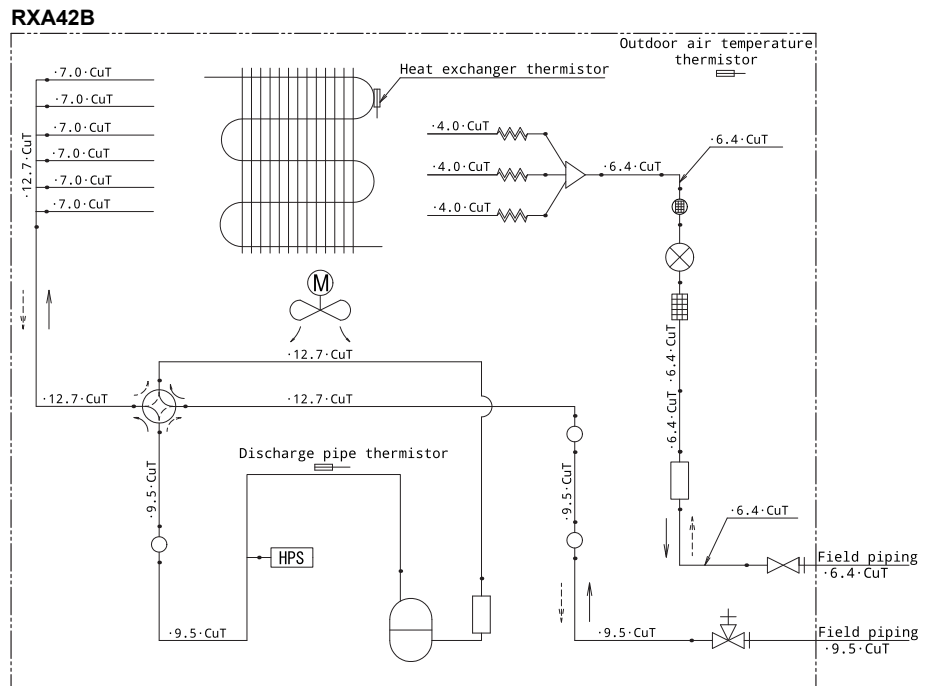

18 Glossar

Händler

Vertriebspartner für das Produkt.

Autorisierter Installateur

Technisch ausgebildete Person, die dazu qualifiziert ist, das Produkt zu installieren.

Benutzer

Person, der das Produkt gehört und/oder die das Produkt betreibt.

Geltende gesetzliche Vorschriften

Alle international, in Europa, auf Staatsebene und lokal geltende Richtlinien, Gesetze, Vorschriften und/oder Kodizes, die für ein bestimmtes Produkt oder einen Bereich wichtig und anzuwenden sind.

Dienstleistungsunternehmen

Qualifiziertes Unternehmen, das für die Produkt den erforderlichen Service liefern oder koordinieren kann.

Installationsanleitung

Anleitung zu einem bestimmten Produkt oder einer bestimmten Anwendung; sie beschreibt, wie es installiert, konfiguriert und gewartet wird.

Betriebsanleitung

Anleitung zu einem bestimmten Produkt oder einer bestimmten Anwendung; sie beschreibt, wie es betrieben und bedient wird.

Wartungsanleitung

Anleitung zu einem bestimmten Produkt oder einer bestimmten Anwendung; sie beschreibt (sofern erforderlich), wie es installiert, konfiguriert, betrieben und/oder gewartet wird.

Zubehörteile

Kennzeichnungen, Handbücher, Informationsblätter und Ausstattungen, die zusammen mit der Produkt geliefert sind und die gemäß den Instruktionen in der begleitenden Dokumentation installiert werden müssen.

Optionale Ausstattung

Ausstattung, die von Daikin hergestellt oder zugelassen ist, und die gemäß den Instruktionen in der begleitenden Dokumentation mit dem Produkt kombiniert werden kann.

Bauseitig zu liefern

Ausstattung, die NICHT von Daikin hergestellt ist, die gemäß den Instruktionen in der begleitenden Dokumentation mit dem Produkt kombiniert werden kann.

ERC

DAIKIN ISITMA VE SOĞUTMA SİSTEMLERİ SAN. TİC. A.Ş.

Gülsuyu Mahallesi, Fevzi Çakmak Caddesi, Burçak Sokak, No:20, 34848 Maltepe
İSTANBUL / TÜRKİYE
Tel: 0216 453 27 00
Faks: 0216 671 06 00
Çağrı Merkezi: 444 999 0
Web: www.daikin.com.tr

DAIKIN EUROPE N.V.

Zandvoordestraat 300, B-8400 Oostende, Belgium

4P766272-7F 2026.01

Copyright 2026 Daikin