

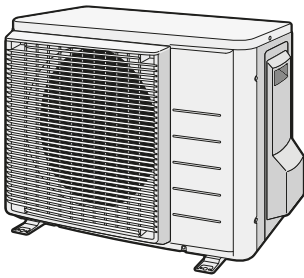

Referanseguiden for montører
R32 Delt serie



RXA20A5V1B8
RXA25A5V1B8
RXA35A5V1B8

Innholdsfortegnelse

1	Om dokumentasjonen	4
1.1	Om dette dokumentet	4
2	Generelle sikkerhetshensyn	6
2.1	Om dokumentasjonen.....	6
2.1.1	Betydningen av advarsler og symboler	6
2.2	For montøren	7
2.2.1	Generelt	7
2.2.2	Installeringssted.....	8
2.2.3	Kjølemedium – for R410A eller R32	11
2.2.4	Elektrisitet	13
3	Spesifikke sikkerhetsinstruksjoner for montører	16
4	Om esken	22
4.1	Utendørsenhet	22
4.1.1	Slik pakker du opp utendørsenheten	22
4.1.2	Slik håndterer du utendørsenheten	22
4.1.3	Fjerne tilbehør fra utendørsanlegget.....	23
5	Om anlegget	24
5.1	Oversikt: om enhetene og tilleggsutstyret	24
5.2	Identifikasjon	24
5.2.1	Identifikasjonsmerke: utendørsenhet	24
6	Installere anlegget	25
6.1	Klargjøre installeringsstedet.....	25
6.1.1	Krav til installeringssted for utendørsanlegget	26
6.1.2	Tilleggskrav til installeringssted for utendørsanlegget på steder der det er kaldt.....	28
6.2	Åpne og lukke anlegget	29
6.2.1	Om åpning av enheter	29
6.2.2	Slik åpner du utendørsanlegget.....	29
6.2.3	Slik lukker du utendørsenheten	29
6.3	Montere utendørsanlegget.....	30
6.3.1	Om montering av utendørsenheten	30
6.3.2	Forholdsregler ved montering av utendørsenheten.....	30
6.3.3	Klargjøre monteringsstrukturen	30
6.3.4	Slik monterer du utendørsanlegget	31
6.3.5	Tilrettelegge drenering	31
6.3.6	Slik forhindrer du at utendørsanlegget velter.....	32
7	Installering av røropplegg	33
7.1	Klargjøre kjølemedierørene	33
7.1.1	Krav til røropplegg for kjølemiddel.....	33
7.1.2	Isolasjon til kjølemedierør	34
7.1.3	Lengde på kjølemedierør og høydeforskjell.....	34
7.2	Tilkoble kjølemedierørene	34
7.2.1	Om tilkobling av kjølemedierørene	34
7.2.2	Forholdsregler ved tilkobling av kjølemedierør	35
7.2.3	Retningslinjer ved tilkobling av kjølemedierør.....	36
7.2.4	Retningslinjer for rørbøying.....	36
7.2.5	Kone rørenden.....	37
7.2.6	Bruke avstengingsventilen og utløpsporten	37
7.2.7	Koble kjølemedierørene til utendørsanlegget	39
7.3	Kontrollere kjølerørene.....	39
7.3.1	Om kontroll av røropplegg for kjølemiddel.....	39
7.3.2	Forholdsregler når du kontrollerer kjølemedierørene	40
7.3.3	Slik ser du etter lekkasjer	40
7.3.4	Utføre vakuomtørking	41
8	Fylle på kjølemiddel	43
8.1	Om påfylling av kjølemedium.....	43
8.2	Om kjølemediet	44
8.3	Forholdsregler ved påfylling av kjølemedium.....	45
8.4	Fastsette mengden ekstra kjølemedium	45
8.5	Slik beregner du fullstendig mengde etterfylling	45
8.6	Slik fyller du på ekstra kjølemedium	45

8.7	Se etter lekkasje langs skjøter på kjølemedierør etter påfylt kjølemedium	46
8.8	Feste etikett for fluoriserte drivhusgasser.....	46
9	Elektrisk installering	47
9.1	Om tilkobling av elektriske ledninger	47
9.1.1	Forholdsregler ved tilkobling av elektriske ledninger	47
9.1.2	Retningslinjer for tilkobling av elektriske ledninger.....	48
9.1.3	Spesifikasjoner for standard ledningskomponenter	50
9.2	Koble til det elektriske ledningsopplegget til utendørsenheten.....	50
10	Ferdigstille monteringen av utendørsanlegget	52
10.1	Slik ferdigstiller du installeringen av utendørsanlegget	52
10.2	Slik lukker du utendørsenheten	52
11	Konfigurasjon	53
11.1	Anleggsinnstilling	53
11.1.1	Stille inn fasilitetsmodus.....	53
12	Idriftsetting	54
12.1	Forholdsregler ved ferdigstilling	54
12.2	Sjekkliste før idriftsetting	55
12.3	Sjekkliste under idriftsetting	55
12.4	Slik gjennomfører du en testkjøring	55
12.5	Starte opp utendørsanlegget.....	56
13	Overlevering til brukeren	57
14	Vedlikehold og service	58
14.1	Oversikt: vedlikehold og service	58
14.2	Sikkerhetshensyn ved vedlikehold.....	59
14.3	Sjekkliste for årlig vedlikehold av utendørsenheten	59
14.4	Om kompressoren.....	59
15	Feilsøking	61
15.1	Oversikt: Feilsøking.....	61
15.2	Forholdsregler ved feilsøking	61
15.3	Løse problemer basert på symptomer	61
15.3.1	Symptom: Innendørsenheter faller ned, vibrerer eller lager støy.....	61
15.3.2	Symptom: Enheten varmes IKKE opp eller kjøles IKKE ned som forventet.....	61
15.3.3	Symptom: Vannlekkasje.....	62
15.3.4	Symptom: Elektrisk lekkasje	62
15.3.5	Symptom: Enheten fungerer IKKE, eller brannskade.....	62
15.4	Feildiagnostisering med LED på utendørsenhetens kretskort	62
16	Kasting	63
16.1	Oversikt: Kassing	63
16.2	Slik pumper du ut	63
16.3	Slik starter og stopper du tvungen kjøling	64
16.3.1	Starte og stanse tvungen kjøling med innendørsanleggets PÅ/AV-bryter	64
16.3.2	Starte og stanse tvungen kjøling med innendørsanleggets brukergrensesnitt.....	64
17	Tekniske data	65
17.1	Koblingsskjema	65
17.1.1	Felles tegnforklaring for koblingsskjema.....	65
18	Ordliste	68

1 Om dokumentasjonen

1.1 Om dette dokumentet



ADVARSEL

Pass på at installasjon, service, vedlikehold, reparasjon og anvendte materialer samsvarer med instruksjonene fra Daikin (inkludert alle dokumenter som står oppført i "Dokumentasjonssett") og også overholder gjeldende lovgivning, og at dette kun utføres av fagfolk. I Europa og områder der IEC-standarder gjelder, er EN/IEC 60335-2-40 gjeldende standard.



INFORMASJON

Sørg for at brukeren har den trykte dokumentasjonen, og be om at den oppbevares for fremtidig bruk.

Målgruppe

Autoriserte installatører



INFORMASJON

Dette dokumentet beskriver kun installeringsanvisningene som gjelder for utendørsanlegget. Se i installeringshåndboken for innendørsanlegget når du skal installere innendørsanlegget (montere innendørsanlegget, koble kjølemedierørene til innendørsanlegget, koble de elektriske ledningene til innendørsanlegget ...).

Dokumentasjonssett

Dette dokumentet er en del av et dokumentasjonssett. Hele settet består av:

▪ Generelle sikkerhetshensyn:

- Sikkerhetsinstruksjoner du må lese før bruk av systemet
- Format: Digitale filer på <https://www.daikin.eu>. Bruk søkefunksjonen 🔍 for å finne din modell.

▪ Referanseguide for montører:

- Forberedelser før installering, god praksis, referansedata osv.
- Format: Digitale filer på <https://www.daikin.eu>. Bruk søkefunksjonen 🔍 for å finne din modell.

▪ Installeringshåndbok:

- Installeringsanvisninger
- Format: Digitale filer på <https://www.daikin.eu>. Bruk søkefunksjonen 🔍 for å finne din modell.

Den nyeste versjonen av medfølgende dokumentasjon publiseres på det lokale Daikin-nettstedet eller hos forhandleren.

Skann QR-koden nedenfor hvis du vil se hele dokumentasjonssettet og mer informasjon om produktet på nettstedet til Daikin.



Originalinstruksjonene er skrevet på engelsk. Alle andre språk er oversettelser av originalinstruksjonene.

Tekniske data











- Et **delsett** med de nyeste tekniske dataene er tilgjengelig på det lokale nettstedet til Daikin (tilgjengelig for alle).
- Det **komplette settet** med de nyeste tekniske dataene er tilgjengelig på Daikin Business Portal (kreves godkjenning).

2 Generelle sikkerhetshensyn





2.1 Om dokumentasjonen

- Originalinstruksjonene er skrevet på engelsk. Alle andre språk er oversettelser av originalteksten.
- Forholdsreglene i dette dokumentet omfatter svært viktige temaer, så følg dem nøye.
- Installeringen av systemet og samtlige aktiviteter som er beskrevet i installeringshåndboken og i referanseguiden for montører, MÅ utføres av autorisert installatør.



2.1.1 Betydningen av advarsler og symboler

	FARE Angir en situasjon fører til dødsfall eller alvorlig personskade.
	FARE: FARE FOR DØDELIG ELEKTROSJOKK Angir en situasjon som kan føre til dødelig elektroshokk.
	FARE: FARE FOR FORBRENNING/SKÅLDING Angir en situasjon som kan føre til forbrenning/skålding på grunn av ekstremt varme eller kalde temperaturer.
	FARE: FARE FOR EKSPLOSJON Angir en situasjon som kan føre til eksplosjon.
	ADVARSEL Angir en situasjon kan føre til dødsfall eller alvorlig personskade.
	ADVARSEL: ANTENNELIG MATERIALE
 A2L	ADVARSEL: SVAKT ANTENNELIG MATERIALE Kjølemediet i dette anlegget er svakt antennelig.
	FORSIKTIG Angir en situasjon kan føre til mindre eller moderat personskade.
	MERKNAD Angir en situasjon som kan føre til skade på utstyr eller eiendom.
	INFORMASJON Angir nyttige tips eller ytterligere informasjon.

Symboler brukt på anlegget:

Symbol	Forklaring
	Les i installerings- og driftshåndboken samt anvisningsarket for kabling før du installerer.
	Les i servicehåndboken før du utfører vedlikeholds- og serviceoppgaver.
	Du finner mer informasjon i referanseguiden for montører og brukere.
	Anlegget inneholder roterende deler. Vær forsiktig når du utfører service på eller inspiserer anlegget.

Symboler brukt i dokumentasjonen:

Symbol	Forklaring
	Angir en figurttittel eller en referanse til den. Eksempel: "▲ 1–3 Figurttittel" betyr "Figur 3 i kapittel 1".
	Angir en tabellttittel eller en referanse til den. Eksempel: "■ 1–3 Tabellttittel" betyr "Tabell 3 i kapittel 1".

2.2 For montøren

2.2.1 Generelt

Kontakt forhandleren hvis du er USIKKER på hvordan du monterer eller betjener anlegget.



FARE: FARE FOR FORBRENNING/SKÅLDING

- IKKE berør kjølemedierør, vannrør eller innvendige komponenter under eller rett etter drift. De kan være svært varme eller svært kalde. La dem få tid til å få tilbake normal temperatur. Sørg for å bruke vernehansker hvis du MÅ berøre dem.
- IKKE berør kjølemedium som har lekket ut ved et uhell.



ADVARSEL

Hvis det gjøres feil ved installering eller tilkobling av utstyr eller tilbehør, kan det føre til elektrisk støt, kortslutning, lekkasje, brann eller annen skade på utstyret. Bruk KUN tilbehør, tilleggsutstyr og reservedeler som er laget eller godkjent av Daikin med mindre annet er angitt.



ADVARSEL

Pass på at installering, testing og materialvalg samsvarer med gjeldende lovgivning (i tillegg til instruksjonene som er beskrevet i dokumentasjonen fra Daikin).



ADVARSEL

Riv i stykker og kast plastposer slik at ingen, spesielt barn, kan leke med dem. **Mulige konsekvens:** kvelningsfare.



ADVARSEL

Ta nødvendige forholdsregler for å forhindre at anlegget kan brukes som tilfluktssted for smådyr. Smådyr som kommer i kontakt med elektriske deler, kan forårsake funksjonsfeil, røyk eller brann.



FORSIKTIG

Bruk egnet personlig verneutstyr (vernehansker, vernebriller...) når du installerer, vedlikeholder eller utfører service på systemet.



FORSIKTIG

Du må IKKE berøre anleggets luftinntak eller aluminiumsribber.



FORSIKTIG

- IKKE plasser gjenstander eller utstyr oppå anlegget.
- IKKE sitt, klatre eller stå oppå anlegget.



MERKNAD

Arbeid på utendørsenheten bør utføres i tørre værforhold for å unngå vanninntrengning.

Ifølge gjeldende lovgivning kan det være nødvendig å føre en loggbok for utstyret med informasjon om vedlikehold, reparasjoner, testresultater, standbyperioder...

I tillegg SKAL som et minimum følgende informasjon oppgis på et tilgjengelig sted på produktet:

- Instruksjoner for avstenging av systemet i et nødstilfelle
- Navn og adresse/telefonnummer til brannvesen, politi og sykehus
- Navn, adresse og dag- og kveldstelefonnummer for kontakt med brukerstøtte

I Europa gir EN378 den nødvendige veiledningen for denne loggboken.

2.2.2 Installeringssted

- Sørg for at det er nok plass rundt anlegget til service og luftsirkulasjon.
- Sørg for at installeringsstedet er solid nok til å bære vekten av og vibrasjoner fra anlegget.
- Kontroller at området er godt ventilert. Ventilasjonslukene må IKKE blokkeres.
- Kontroller at anlegget er i vater.

Anlegget må IKKE installeres på følgende steder:

- På steder der det kan forekomme eksplosjoner.
- På steder der det er maskiner som avgir elektromagnetiske bølger. Elektromagnetiske bølger kan forstyrre styresystemet og forårsake funksjonsfeil i utstyret.
- På steder der det er fare for brann på grunn av lekkasje av brannfarlige gasser (eksempel: tynner eller bensin), karbonfibrer eller brannfarlig støv.
- På steder der det dannes etsende gass (eksempel: svovelsyregass). Korrosjon i kobberrør eller loddede deler kan forårsake kjølemedielekkasje.

Instruksjoner for utstyr som bruker kjølemedium R32



A2L

ADVARSEL: SVAKT ANTENNELIG MATERIALE

Kjølemediet i dette anlegget er svakt antennelig.

**ADVARSEL**

- Deler fra kjølemediesyklusen må IKKE perforeres eller brennes.
- Bruk IKKE andre vaskemidler eller midler som fremskynder avisingen enn dem som anbefales av produsenten.
- Vær oppmerksom på at kjølemediet i systemet er uten lukt.

**ADVARSEL**

Anlegget skal plasseres slik at det forhindrer mekanisk skade og i et godt ventilert rom uten fungerende antenningskilder (for eksempel åpen flamme eller gassapparat eller elektrisk varmeapparat i drift), og størrelsen på rommet skal være som angitt nedenfor.

**ADVARSEL**

Pass på at installasjon, service, vedlikehold og reparasjon er i samsvar med instruksjonene fra Daikin og gjeldende lovgivning (for eksempel nasjonale gassforskrifter), og at de KUN utføres av godkjent personell.

**ADVARSEL**

- Ta forholdsregler for å unngå overdreven vibrering eller pulsering mot kjølemedierørene.
- Beskytt verneanordninger, rør og rørdeler i den grad det er mulig mot miljøskader.
- Sørg for at det er plass til utvidelse og sammentrekning av lange strekninger med rør.
- Rør i kjølemediesystemer skal konstrueres og installeres slik at de minimerer sannsynligheten for at hydrauliske støt skader systemet.
- Det innvendige utstyret og røropplegget skal monteres sikkert og beskyttes slik at det ikke oppstår utilsiktede brister på utstyr eller rør som skyldes hendelser som flytting av møbler eller oppussing.

**ADVARSEL**

Hvis ett eller flere rom er tilkoblet anlegget via et kanalsystem, må det sikres at:

- det er ingen fungerende antenningskilder (som åpen flamme, gassapparat eller elektrisk varmeapparat) hvis gulvarealet er mindre enn minimum gulvareal A (m²).
- det ikke er installert andre apparater, som kan være potensielle antenningskilder, i kanalsystemet (som varme overflater med temperaturer over 700°C og utstyr med elektriske brytere).
- det kun brukes produsentgodkjente apparater i kanalsystemet.
- luftinntak OG luftutløp er tilkoblet direkte til samme rom via kanalen. IKKE bruk tomrom som himling som kanal for luftinntaket eller luftutløpet.

**FORSIKTIG**

Bruk IKKE potensielle antenningskilder til å lete etter eller påvise kjølemedie lekkasjer.

**MERKNAD**

- Du må IKKE benytte brukte skjøtelementer og kobberpakninger.
- Skjøtelementer mellom deler i kjølemediesystemet i en installasjon skal være tilgjengelige for vedlikehold.

Krav til installeringsområdet



ADVARSEL

Hvis utstyr inneholder kjølemedium R32, MÅ gulvarealet i rom der utstyret er installert, betjenes og lagres, være større enn minimum gulvareal, som er angitt i tabellen under A (m²). Dette gjelder for:

- Innendørsenhet **uten** føler for kjølemedie lekkasje. Se i installeringshåndboken for innendørsenhet **med** føler for kjølemedie lekkasje
- Utendørsenheter som er installert eller som lagres innendørs (f.eks. vinterhage, garasje, maskinrom)



MERKNAD

- Rørsystemet skal monteres på forsvarlig måte og beskyttes mot fysiske skader.
- Rørinstallasjonen skal holdes til et minimum.

Slik fastsetter du minimum gulvareal

- 1 Fastsett total mengde påfylt kjølemedium i systemet (= fabrikkfylt mengde kjølemedium ① + ② ekstra mengde påfylt kjølemedium).

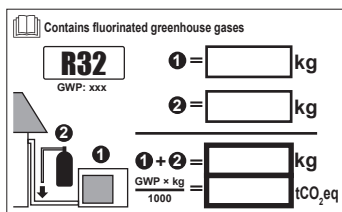

- 2 Fastsett hvilken graf eller tabell du skal bruke.
 - For innendørsanlegg: Er anlegget takmontert, veggmontert eller gulvmontert?
 - For utendørsanlegg som er installert eller som lagres innendørs, avhenger dette av installeringshøyden:

Hvis installeringshøyden er ...	Så skal du bruke grafen eller tabellen for ...
<1,8 m	Gulvmonterte anlegg
1,8 ≤ x < 2,2 m	Veggmonterte anlegg
≥ 2,2 m	Takmonterte anlegg

- 3 Bruk grafen eller tabellen til å fastsette minimum gulvareal.



Ceiling-mounted unit ^(a)		Wall-mounted unit ^(b)		Floor-standing unit ^(c)	
m (kg)	A _{min} (m ²)	m (kg)	A _{min} (m ²)	m (kg)	A _{min} (m ²)
≤1.842	—	≤1.842	—	≤1.842	—
1.843	3.64	1.843	4.45	1.843	28.9
2.0	3.95	2.0	4.83	2.0	34.0
2.2	4.34	2.2	5.31	2.2	41.2
2.4	4.74	2.4	5.79	2.4	49.0
2.6	5.13	2.6	6.39	2.6	57.5
2.8	5.53	2.8	7.41	2.8	66.7
3.0	5.92	3.0	8.51	3.0	76.6
3.2	6.48	3.2	9.68	3.2	87.2
3.4	7.32	3.4	10.9	3.4	98.4
3.6	8.20	3.6	12.3	3.6	110
3.8	9.14	3.8	13.7	3.8	123
4.0	10.1	4.0	15.1	4.0	136
4.2	11.2	4.2	16.7	4.2	150
4.4	12.3	4.4	18.3	4.4	165
4.6	13.4	4.6	20.0	4.6	180
4.8	14.6	4.8	21.8	4.8	196
5.0	15.8	5.0	23.6	5.0	213
5.2	17.1	5.2	25.6	5.2	230
5.4	18.5	5.4	27.6	5.4	248
5.6	19.9	5.6	29.7	5.6	267
5.8	21.3	5.8	31.8	5.8	286
6.0	22.8	6.0	34.0	6.0	306
6.2	24.3	6.2	36.4	6.2	327
6.4	25.9	6.4	38.7	6.4	349
6.6	27.6	6.6	41.2	6.6	371
6.8	29.3	6.8	43.7	6.8	394
7.0	31.0	7.0	46.3	7.0	417
7.2	32.8	7.2	49.0	7.2	441
7.4	34.7	7.4	51.8	7.4	466
7.6	36.6	7.6	54.6	7.6	492
7.8	38.5	7.8	57.5	7.8	518
8	40.5	8	60.5	8	545
8.2	42.6	8.2	63.6	8.2	572
8.4	44.7	8.4	66.7	8.4	601
8.6	46.8	8.6	69.9	8.6	629
8.8	49.0	8.8	73.2	8.8	659
9	51.3	9	76.6	9	689
9.2	53.6	9.2	80.0	9.2	720
9.4	55.9	9.4	83.6	9.4	752
9.55	57.7	9.55	86.2	9.55	776

- m** Totalt påfylt kjølemedium i systemet
A_{min} Minimum gulvareal
(a) Ceiling-mounted unit (= takmontert anlegg)
(b) Wall-mounted unit (= veggmontert anlegg)
(c) Floor-standing unit (= gulvmontert anlegg)

2.2.3 Kjølemedium – for R410A eller R32

Hvis det er aktuelt. Du finner mer informasjon om ditt bruksområde i installeringshåndboken eller installatørens referanseguide.



FARE: FARE FOR EKSPLOSJON

Utpumping – kjølemedie lekkasje. Hvis du vil utføre utpumping på systemet og det er lekkasje i kjølemediet:

- Du må IKKE bruke anleggets funksjon for automatisk utpumping, som samler opp alt kjølemediet fra systemet i utendørsanlegget. **Mulige konsekvens:** Kompressoren kan selvantenne og eksplodere fordi det kommer inn luft mens kompressoren kjører.
- Bruk et separat gjenvinningsystem slik at anleggets kompressor IKKE må kjøre.



ADVARSEL

Under testing av produktet må trykket ALDRI overstige maksimalt tillatt trykk (som angitt på anleggets merkeplate).



ADVARSEL

Ta tilstrekkelige forholdsregler ved kjølemedie lekkasje. Hvis det lekker ut kjølemediegass, må området straks ventileres. Mulige risikoer:

- Overdreven konsentrasjon av kjølemedium i lukkede rom kan føre til oksygenmangel.
- Det kan dannes giftig gass dersom kjølemediegass kommer i kontakt med ild.



ADVARSEL

Kjølemedium skal ALLTID gjenvinnes. Må IKKE slippes ut direkte i omgivelsene. Bruk en vakuumpumpe til å tømme installasjonen.



ADVARSEL

Kontroller at det ikke er oksygen i systemet. Påfylling av kjølemedium må BARE skje etter at lekkasjetest og vakuumering er utført.

Mulige konsekvens: Kompressoren kan selvantenne og eksplodere fordi det kommer inn oksygen mens kompressoren kjører.



MERKNAD

- Du må IKKE fylle på mer kjølemedium enn angitt mengde, for ellers kan kompressoren bli ødelagt.
- Når kjølemediesystemet skal åpnes, MÅ kjølemediet håndteres i henhold til gjeldende lovgivning.



MERKNAD

Pass på at installering av alle kjølemedierør samsvarer med gjeldende lovgivning. I Europa er EN378 gjeldende standard.



MERKNAD

Sørg for at lokalt røropplegg og tilkoblinger IKKE utsettes for belastninger.



MERKNAD

Når alt røropplegget er tilkoblet, må du kontrollere at det ikke er gasslekkasje. Bruk nitrogen til å kontrollere for gasslekkasje.

- Ved behov for ekstra påfylling, se anleggets merkeplate eller etiketten for påfylling av kjølemedium. Den angir typen kjølemedium og nødvendig mengde.
- Enten anlegget er påfylt kjølemedium på fabrikken eller det ikke er påfylt kjølemedium, kan det likevel hende du må fylle på ekstra kjølemedium, avhengig av dimensjonen og lengden på rørene i systemet.
- Bruk KUN verktøy som er beregnet for den typen kjølemedium som brukes i systemet, for å sikre riktig trykkmotstand samt hindre at det kommer inn fremmedelementer i systemet.
- Slik fyller du på flytende kjølemedium:

Hvis	Så
Det finnes et hevertrør (dvs. sylindren er merket med "Væskepåfyllingshevert tilkoblet")	Fyll på sylindren mens den er i stående posisjon. 

Hvis	Så
Det finnes IKKE et hevertrør	Fyll på sylinderen mens den står opp ned. 

- Åpne kjølemediesylindere sakte.
- Fyll på kjølemedium i væskeform. Hvis det fylles på som gass, kan dette forhindre normal drift.

**FORSIKTIG**

Steng ventilen til kjølemedietanken omgående når påfyllingen av kjølemedium er fullført eller hvis det tas en midlertidige pause. Hvis ventilen IKKE stenges omgående, kan gjenværende trykk medføre at det fylles på ytterligere kjølemedium. **Mulige konsekvens:** Feil kjølemediummengde.

2.2.4 Elektrisitet

**FARE: FARE FOR DØDELIG ELEKTROSJOKK**

- Slå AV all strømtilførsel før du tar av dekselet på bryterboksen, tilkobler elektriske ledninger eller berører elektriske deler.
- Koble fra strømtilførselen i minst 10 minutter og mål spenningen ved kontaktene til hovedkretsen for kondensatorer eller elektriske komponenter før du utfører service. Spenningen MÅ være lavere enn 50 V DC før du kan berøre elektriske komponenter. Du ser hvor kontaktene er plassert på koblingskjemaet.
- Du må IKKE berøre elektriske komponenter med våte hender.
- Du må IKKE forlate anlegget uten tilsyn når servicedekselet er fjernet.

**ADVARSEL**

Hvis det IKKE ble installert på fabrikken, MÅ det installeres en hovedbryter eller annen frakoblingsanordning i det faste ledningsopplegget med en berøringsavstand på alle poler som gir full frakobling ved overspenning kategori III.



ADVARSEL

- Bruk KUN kobberledninger.
- Kontroller at kablingen i felten er i samsvar med de nasjonale kablingsforskriftene.
- Alle lokale ledningsopplegg MÅ utføres i samsvar med koblingskjemaet som følger produktet.
- Klem ALDRI sammen buntede kabler, og sørg for at de IKKE kommer i kontakt med røropplegget og skarpe kanter. Kontroller at kontaktilkoblingene ikke utsettes for eksternt press.
- Sørg for å installere jordingsledninger. Enheten må IKKE jordes til vannrør, innkoblingsdemper eller telefonjording. Ufullstendig eller feil jording kan forårsake elektrisk støt.
- Forsikre deg om at enheten kobles til en egen strømkrets. Bruk ALDRI en strømtilførsel som deles med annet utstyr.
- Sørg for å montere nødvendige sikringer eller kretsbytere.
- Sørg for å installere en jordfeilbryter. Ellers kan det forårsake elektrisk støt eller brann.
- Ved installering av jordfeilbryteren må det kontrolleres at den er kompatibel med vekselretteren (som må tåle høyfrekvent elektrisk støy) for å unngå at jordfeilbryteren slår ut i utide.



ADVARSEL

- Når det elektriske arbeidet er utført, kontrollerer du at hver enkelt elektrisk komponent og kontakt inne i bryterboksen er tilkoblet på en sikker måte.
- Pass på at alle deksler er lukket før du starter anlegget.



FORSIKTIG

- Når du kobler til strømtilførselen: tilkoble jordkabelen først, før du oppretter strømførende tilkoblinger.
- Når du kobler fra strømtilførselen: frakoble strømførende tilkoblinger først, før du kobler fra jordingen.
- Lengden på lederne mellom festepunktet for strømledningen og selve rekkeklemmen MÅ være slik at de strømførende lederne strammes før jordlederen i tilfelle strømledningen trekkes ut av ledningsfestet.



MERKNAD

Forholdsregler ved legging av strømledninger:



- IKKE koble ledninger av ulik tykkelse til rekkeklemmen for strømtilførsel (slakk i strømledningen kan føre til unormal oppvarming).
- Følg figuren over når du tilkobler ledninger av samme tykkelse.
- Bruk angitt strømledning til ledningsopplegget, og tilkoble skikkelig. Deretter fester du ledningen for å hindre at rekkeklemmen utsettes for eksternt press.
- Bruk riktig skrutrekker til å stramme kontaktskruene. En skrutrekker med for lite hode vil skade hodet, og gjøre det umulig å stramme skruene skikkelig.
- Overstramming av kontaktskruene kan ødelegge dem.

Installer strømledningene minst 1 meter unna TV- eller radioapparater for å forhindre interferens. 1 meter er kanskje IKKE nok, avhengig av radiobølgene.



MERKNAD

Gjelder KUN hvis strømtilførselen er trefaset og kompressoren har en PÅ/AV-opstartsmetode.

Hvis det er fare for motfase etter kortvarig strømbrudd og strømmen GÅR og KOMMER igjen mens produktet er i drift, monterer du en motfasevernkrets lokalt. Hvis produktet kjøres i motfase, kan kompressoren og andre deler bli ødelagt.

3 Spesifikke sikkerhetsinstruksjoner for montører

Følg alltid sikkerhetsinstruksjonene og forskriftene nedenfor.

Håndtere utendørsanlegget (se "4.1.2 Slik håndterer du utendørsenheten" [▶ 22])



FORSIKTIG

IKKE berør luftinntaket eller aluminiumsribbene på anlegget, fordi det kan forårsake personskade.

Installering av anlegg (se "6 Installere anlegget" [▶ 25])



ADVARSEL

Installering skal utføres av montør, og valg av materialer og installasjon skal være i samsvar med gjeldende lovgivning. I Europa er EN378 gjeldende standard.

Installeringssted (se "6.1 Klargjøre installeringsstedet" [▶ 25])



FORSIKTIG

- Kontroller at installeringsstedet kan bære tyngden av enheten. Usikker installering er livsfarlig. De kan også føre til vibrasjoner eller uvanlig driftsstøy.
- Sørg for at det er tilstrekkelig serviceplass.
- IKKE installer enheten slik at den er i kontakt med tak eller vegg, da dette kan forårsake vibrasjoner.



ADVARSEL

Anlegget skal plasseres slik at det forhindrer mekanisk skade og i et godt ventilert rom uten fungerende antenningskilder (f.eks. åpen flamme eller gassapparat eller elektrisk varmeapparat i drift). Størrelsen på rommet skal være som angitt i Generelle sikkerhetshensyn.

Åpne og lukke anlegget (se "6.2 Åpne og lukke anlegget" [▶ 29])



FARE: FARE FOR DØDELIG ELEKTROSJOKK

Du må IKKE forlate anlegget uten tilsyn når servicedekselet er fjernet.



FARE: FARE FOR FORBRENNING/SKÅLDING



FARE: FARE FOR DØDELIG ELEKTROSJOKK

Installering av røropplegg (se "7 Installering av røropplegg" [▶ 33])



FORSIKTIG

Røropplegg og skjøter på et delt system skal lages med permanente skjøter når det står i et oppholdsrom, unntatt skjøter som kobler røropplegget direkte til innendørsanleggene.

**FORSIKTIG**

- Ingen slaglodding eller sveising på stedet for anlegg fylt med R32-kjølemedium ved utsendelse.
- Ved installering av kjølesystemet skal sammenkobling av deler der minst én del er fylt, utføres ved at det tas hensyn til kravene nedenfor: i oppholdsrom er det ikke tillatt med ikke-permanente skjøter for R32-kjølemedium, unntatt skjøter laget på stedet som kobler innendørsanlegget direkte til røropplegget. Skjøter laget på stedet som kobler røropplegget direkte til innendørsanlegg, skal være av en ikke-permanent type.

**ADVARSEL**

Koble røropplegget for kjølemedium forsvarlig før kjøring av kompressoren. Hvis kjølemedierørene IKKE er tilkoblet og stengeventilen er åpen når kompressoren kjører, vil det suges inn luft. Dette vil forårsake et unormalt trykk i kjølesyklusen som kan føre til skade på utstyret og også personskaade.

**FORSIKTIG**

- Ufullstendig konus kan forårsake lekkasje av kjølemediegass.
- Du må IKKE bruke koner på nytt. Bruk nye koner for å unngå lekkasje av kjølemediegass.
- Bruk koniske muttere som følger med anlegget. Bruk av andre koniske muttere kan forårsake lekkasje av kjølemediegass.

**FORSIKTIG**

IKKE åpne ventilene før koning er fullført. Dette vil forårsake lekkasje av kjølemiddelgass.

**FARE: FARE FOR EKSPLOSJON**

Du må IKKE åpne avstengingsventilene før vakuumsørkingen er fullført.

Fylle på kjølemedium (se "8 Fylle på kjølemiddel" [▶ 43])**ADVARSEL**

- Kjølemediet i anlegget er svakt antennelig, men det lekker normalt IKKE. Hvis det lekker kjølemedium ut i rommet som kommer i kontakt med flammen fra en brenner, et varmeapparat eller en gasskomfyr, kan det føre til at det dannes skadelig gass.
- Slå AV alle lettantennelige varmeapparater, luft ut rommet, og ta kontakt med forhandleren der du kjøpte anlegget.
- Anlegget må IKKE brukes før servicepersonell kan bekrefte at delen der kjølemedielekkasjen oppstod, er reparert.

**ADVARSEL**

- Bruk kun R32 som kjølemedium. Andre stoffer kan forårsake eksplosjoner og ulykker.
- R32 inneholder fluoriserte drivhusgasser. Verdien for global oppvarmingsevne (GWP) er 675. Disse gassene må IKKE luftes ut i atmosfæren.
- Bruk ALLTID vernebriller og hansker når du fyller på kjølemedium.

**ADVARSEL**

Du må ALDRI ha direkte kontakt med kjølemedium som har lekket ut ved et uhell. Dette kan føre til store sår som følger av frostskaade.

Elektrisk installering (se "9 Elektrisk installering" [► 47])



ADVARSEL

Anlegget MÅ installeres i henhold til nasjonale forskrifter om ledningsopplegg.



ADVARSEL

- Alt ledningsopplegg MÅ installeres av en autorisert elektriker og MÅ overholde nasjonale forskrifter for ledninger.
- Foreta elektriske tilkoblinger til det faste ledningsopplegget.
- Alle komponenter kjøpt på stedet og all elektrisk konstruksjon MÅ overholde gjeldende lovgivning.



ADVARSEL

Du må IKKE forlenge strømforsynings- eller sammenkoblingskabelen ved å bruke ledningskontakter, tilkoblingsklemmer, teipede ledninger, skjøteledninger. Disse kan føre til overoppheting, elektrisk støt eller brann.



ADVARSEL

- Utstyret kan bli ødelagt hvis strømtilførselen har manglende eller feil N-fase.
- Etabler riktig jording. Anlegget må IKKE jordes til vannrør, innkoblingsdemper eller telefonjording. Ufullstendig jording kan medføre elektrisk støt.
- Installer nødvendige sikringer eller skillebrytere.
- Fest det elektriske ledningsopplegget med kabelfester slik at de IKKE kommer i kontakt med skarpe kanter eller røropplegget, spesielt på høytrykksiden.
- Du må IKKE installere fasekondensator siden dette anlegget er utstyrt med vekselretter. En fasekondensator vil redusere ytelsen og kan forårsake ulykker.



ADVARSEL

Bruk ALLTID flerkjernet kabel til strømtilførselskabler.



ADVARSEL

Bruk en felles frakoblingsbryter med minst 3 mm mellom alle kontaktpunkter som gir full frakobling ved overspenning kategori III.



ADVARSEL

Hvis strømledningen blir skadet, SKAL den byttes av produsenten, serviceagenten eller personer med tilsvarende kvalifikasjoner for å unngå farlige situasjoner.



ADVARSEL

IKKE koble strømledningen til innendørsenheten. Det kan føre til elektrisk støt eller brann.



ADVARSEL

- Bruk IKKE elektriske komponenter som er kjøpt lokalt, inne i produktet.
- Strømtilførselen til dreneringspumpen osv. må IKKE forgrenes fra rekkeklemmen. Det kan føre til elektrisk støt eller brann.



ADVARSEL

Hold sammenkoblingsledningen unna eventuelle kobberrør uten varmeisolering, da slike rør vil være svært varme.

**FARE: FARE FOR DØDELIG ELEKTROSJOKK**

Alle elektriske deler (inklusive termistorer) får strøm fra strømtilførselen. Du må IKKE berøre dem med bare hender.

Fullføre installering av innendørsanlegg (se "10 Ferdigstille monteringen av utendørsanlegget" [▶ 52])

**FARE: FARE FOR DØDELIG ELEKTROSJOKK**

- Kontroller at anlegget er ordentlig jordet.
- Slå AV strømmen før vedlikehold eller servicearbeid utføres.
- Sett på dekselet til bryterboksen før du slår PÅ strømmen.

Konfigurasjon (se "11 Konfigurasjon" [▶ 53])

**ADVARSEL**

Kontroller at strømtilførselen er slått AV før du kobler til eller fra koblingsstykket.

Idriftsetting (se "12 Idriftsetting" [▶ 54])

**FARE: FARE FOR DØDELIG ELEKTROSJOKK****FARE: FARE FOR FORBRENNING/SKÅLDING****FORSIKTIG**

IKKE utfør prøvekjøring mens det arbeides på innendørsanlegget/-ene.

Når du foretar prøvekjøringen, kjører IKKE BARE utendørsanlegget, men også det tilkoblede innendørsanlegget. Det er farlig å arbeide på et innendørsanlegg mens prøvekjøringen utføres.

**FORSIKTIG**

IKKE stikk fingre, pinner eller andre gjenstander inn i luftinntaket eller -utløpet. IKKE ta av viftebeskytteren. Når viften roterer ved høy hastighet, vil den forårsake skade.

Vedlikehold og service (se "14 Vedlikehold og service" [▶ 58])

**FARE: FARE FOR DØDELIG ELEKTROSJOKK****FARE: FARE FOR FORBRENNING/SKÅLDING****FARE: FARE FOR DØDELIG ELEKTROSJOKK**

Koble fra strømtilførselen i minst 10 minutter og mål spenningen ved kontaktene til hovedkretsen for kondensatorer eller elektriske komponenter før du utfører service. Spenningen MÅ være lavere enn 50 V DC før du kan berøre elektriske komponenter. Du ser hvor kontaktene er plassert på koblingskjemaet.



ADVARSEL

- Før vedlikehold eller reparasjonsarbeid påbegynnes på enheten, må strømbryteren på tilførselspanelet ALLTID slås av, sikringene tas ut eller verneanordningene åpnes.
- Berør IKKE strømførende deler før det er gått 10 minutter etter at strømforsyningen er slått av, på grunn av fare for høy spenning.
- Vær oppmerksom på at enkelte deler i strømboksen er varme.
- Pass på at du IKKE berører et ledende punkt.
- Enheten må IKKE spyles. Dette kan medføre elektrisk støt eller brann.



FARE: FARE FOR DØDELIG ELEKTROSJOKK

- Bruk kompressoren kun på et jordet system.
- Slå av strømmen før du utfører service på kompressoren.
- Sett på plass dekselet på bryterboksen og servicedekselet etter utført service.



FORSIKTIG

Bruk ALLTID vernebriller og vernehansker.



FARE: FARE FOR EKSPLOSJON

- Bruk en rørkutter til å fjerne kompressoren.
- IKKE bruk skjærebrenner.
- Bruk bare godkjente kjølemedier og smøremidler.



FARE: FARE FOR FORBRENNING/SKÅLDING

Du må IKKE berøre kompressoren med bare hender.

Feilsøking (se "15 Feilsøking" [▶ 61])



FARE: FARE FOR DØDELIG ELEKTROSJOKK



FARE: FARE FOR FORBRENNING/SKÅLDING



ADVARSEL

- Kontroller ALLTID at anlegget er frakoblet ledningsnettet før du inspiserer bryterboksen til anlegget. Slå av den respektive strømbryteren.
- Når en sikkerhetsanordning er blitt utløst, må du stanse anlegget og finne ut hvorfor anordningen ble utløst før du tilbakestill den. Du må ALDRI parallellkoble sikkerhetsanordninger eller endre verdiene deres til noe annet enn fabrikkens standardinnstillinger. Kontakt forhandleren hvis du ikke finner årsaken til problemet.



ADVARSEL

Forhindre fare som følge av utilsiktet ny innstilling av den termiske sikringsautomaten: Strøm til dette apparatet MÅ IKKE gå via en ekstern bryterenheter, slik som en tidsbryter, eller kobles til en krets som slås jevnlig PÅ og AV av strømforsyningen.

**FARE: FARE FOR DØDELIG ELEKTROSJOKK**

- Når anlegget IKKE er i gang, er lysdiodene på kretskortet slått AV for å spare strøm.
- Rekkeklemmen og kretskortet kan være strømførende også når lysdiodene ikke lyser.

4 Om esken

Ta hensyn til følgende:

- Ved levering MÅ det undersøkes om anlegget er skadet og komplett. Eventuelle skader eller manglende deler MÅ rapporteres umiddelbart til transportørens klagebehandler.
- Bring det innpakkede anlegget så nær opptil installeringsstedet som mulig for å unngå at det oppstår skader under transporten.
- Klargjør på forhånd den veien du vil anlegget skal føres inn til installeringsstedet.
- Pass på følgende når du håndterer anlegget:



Skjørt innhold, behandles forsiktig.



Sørg for at anlegget står rett vei for å unngå skader.



Sørg for at anlegget ikke utsettes for regn eller fuktige omgivelser.



Det MÅ være minst 2 personer for å håndtere esken med anlegget.

4.1 Utendørsenhet

4.1.1 Slik pakker du opp utendørsenheten

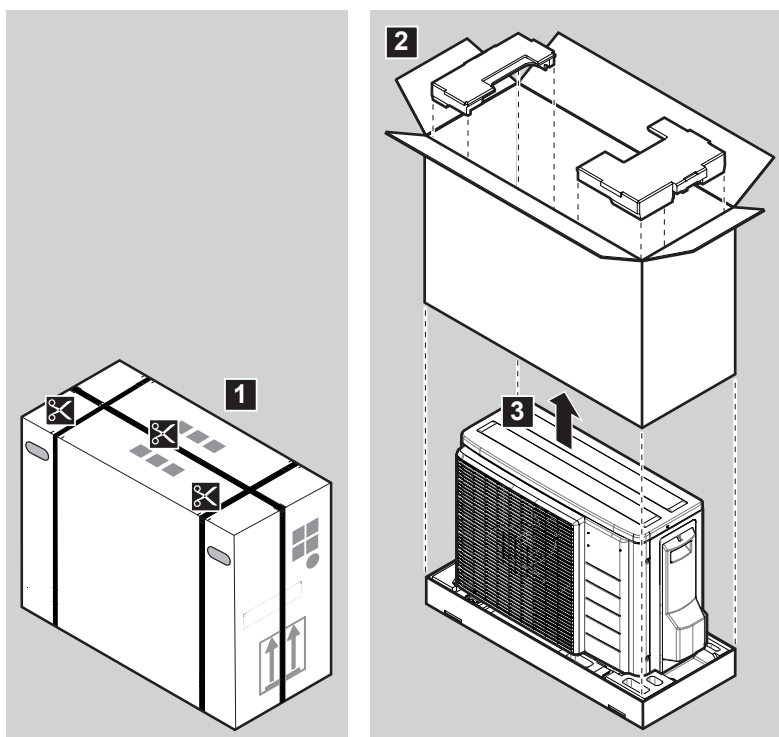

4.1.2 Slik håndterer du utendørsenheten



FORSIKTIG

IKKE berør luftinntaket eller aluminiumsribbene på anlegget, fordi det kan forårsake personskade.

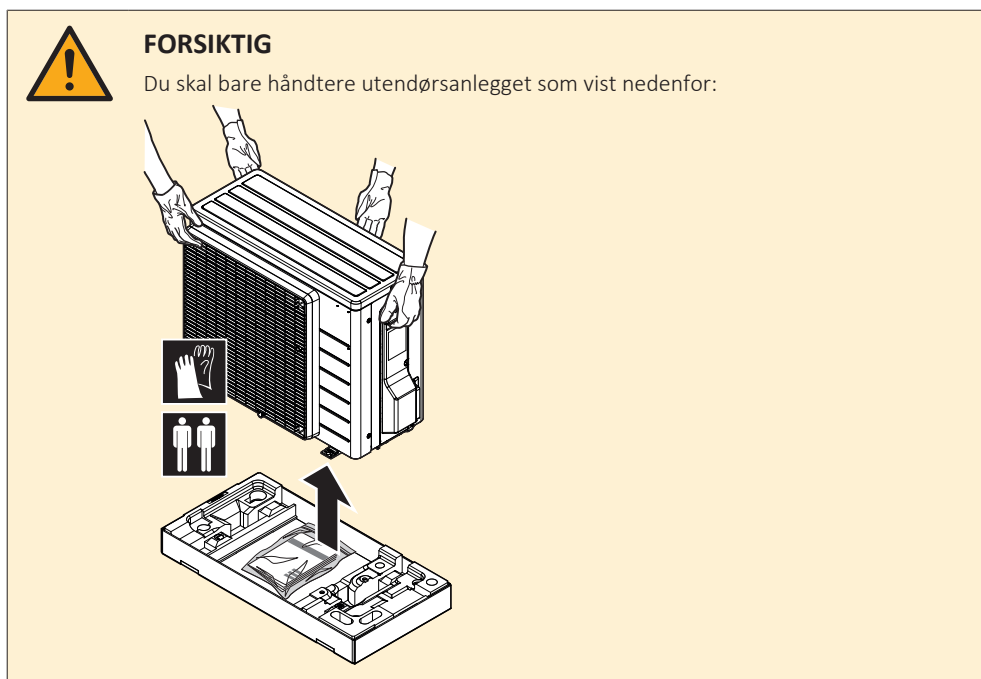
**MERKNAD**

- Plasser anlegget på et flatt underlag.
- Kontroller at aluminiumsribbene til anlegget er rette før installering. Hvis ikke må de rettes ut med et ribbeverktøy (kjøpes lokalt).

4.1.3 Fjerne tilbehør fra utendørsanlegget

- 1 Løft utendørsanlegget.
- 2 Fjern tilbehøret som ligger nederst i esken.
- 3 Kontroller at alt tilbehøret nedenfor ble levert sammen med anlegget:

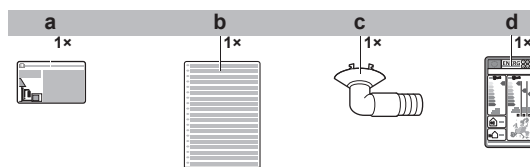

- a Etikett for fluoriserte drivhusgasser
- b Flerspråklig etikett for fluoriserte drivhusgasser
- c Dreneringsplugg (i bunnen av esken)
- d Energimerking

5 Om anlegget



A2L

ADVARSEL: SVAKT ANTENNELIG MATERIALE

Kjølemediet i dette anlegget er svakt antennelig.

5.1 Oversikt: om enhetene og tilleggsutstyret

Dette kapittelet inneholder informasjon om:

- Identifikasjon av utendørsenheten

5.2 Identifikasjon



MERKNAD

Ved installering eller vedlikehold av flere anlegg samtidig må du passe på at du IKKE forveksler servicepaneler for forskjellige modeller.

5.2.1 Identifikasjonsmerke: utendørsenhet

Plassering

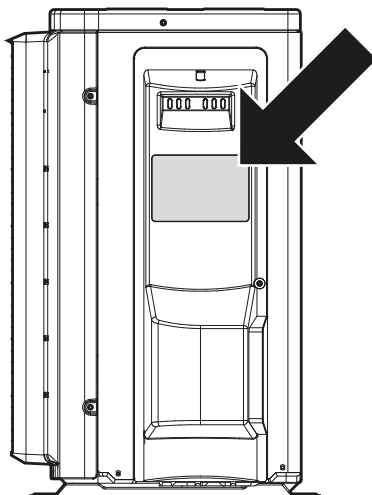

6 Installere anlegget



ADVARSEL

Installering skal utføres av montør, og valg av materialer og installasjon skal være i samsvar med gjeldende lovgivning. I Europa er EN378 gjeldende standard.

I dette kapitlet

6.1	Klargjøre installeringsstedet.....	25
6.1.1	Krav til installeringssted for utendørsanlegget	26
6.1.2	Tilleggskrav til installeringssted for utendørsanlegget på steder der det er kaldt.....	28
6.2	Åpne og lukke anlegget	29
6.2.1	Om åpning av enheter	29
6.2.2	Slik åpner du utendørsanlegget.....	29
6.2.3	Slik lukker du utendørsenheten.....	29
6.3	Montere utendørsanlegget.....	30
6.3.1	Om montering av utendørsenheten.....	30
6.3.2	Forholdsregler ved montering av utendørsenheten.....	30
6.3.3	Klargjøre monteringsstrukturen.....	30
6.3.4	Slik monterer du utendørsanlegget.....	31
6.3.5	Tilrettelegge drenering	31
6.3.6	Slik forhindrer du at utendørsanlegget velter	32

6.1 Klargjøre installeringsstedet



ADVARSEL

Anlegget skal plasseres slik at det forhindrer mekanisk skade og i et godt ventilert rom uten fungerende antenningskilder (f.eks. åpen flamme eller gassapparat eller elektrisk varmeapparat i drift). Størrelsen på rommet skal være som angitt i Generelle sikkerhetshensyn.

Velg et installeringssted med tilstrekkelig plass til å transportere anlegget inn og ut. IKKE installer anlegget på steder som ofte brukes som arbeidsplass. I tilfelle bygningsarbeid (f.eks. slipearbeid) der det dannes mye støv, MÅ anlegget dekkes til.



FORSIKTIG

- Kontroller at installeringsstedet kan bære tyngden av enheten. Usikker installering er livsfarlig. De kan også føre til vibrasjoner eller uvanlig driftsstøy.
- Sørg for at det er tilstrekkelig serviceplass.
- IKKE installer enheten slik at den er i kontakt med tak eller vegg, da dette kan forårsake vibrasjoner.

- Velg et sted der driftsstøyen eller varm/kald luft fra anlegget ikke vil være til sjenanse og der stedet er valgt i samsvar med gjeldende lovgivning.
- Sørg for at det er nok plass rundt anlegget til service og luftsirkulasjon.
- Unngå områder der brennbar gass eller produkt kan lekke ut.
- Installer anlegg, strømkabler og kommunikasjonsledning minst 3 m unna TV eller radio for å forhindre forstyrrelser. Avhengig av radiobølgene kan det hende 3 m ikke er tilstrekkelig.

**MERKNAD**

IKKE plasser noe under innendørs- eller utendørsanlegget som ikke må utsettes for fuktighet. Ellers kan kondens fra anlegget eller kjølemedierørene, smuss fra luftfilteret eller tett drenering føre til at det drypper og skade eller skitne til det som måtte befinne seg under anlegget.

6.1.1 Krav til installeringssted for utendørsanlegget

**INFORMASJON**

Les også gjennom kravene nedenfor:

- "2 Generelle sikkerhetshensyn" [▶ 6].
- "7.1.3 Lengde på kjølemedierør og høydeforskjell" [▶ 34].

Vær oppmerksom på følgende retningslinjer for avstander:

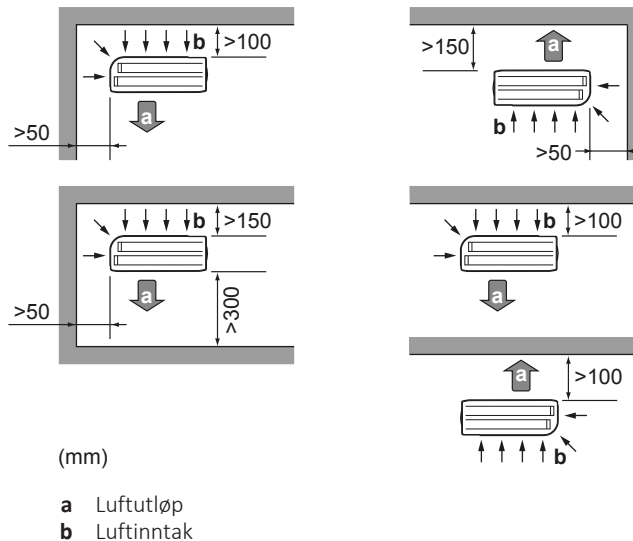
**MERKNAD**

Vegghøyden på utendørsanleggets utløpsside MÅ være ≤ 1200 mm.

**MERKNAD**

- IKKE stable enheter oppå hverandre.
- IKKE heng enheten i et tak.

Sterke vinder (≥ 18 km/t) mot utendørsenhetsens luftutløp forårsaker kortslutning (innsuging av utslippsluft). Dette kan medføre:

- forringelse av driftskapasiteten
- hyppig frostdannelse ved oppvarmingsoperasjoner
- forstyrrelse av driften pga. synkende lavtrykk eller økende høyttrykk;
- en defekt vifte (hvis en sterk vind blåser direkte på viften, kan den begynne å rotere veldig raskt inntil den går i stykker).

Det er anbefalt å montere en ledeplate når luftutslippet er utsatt for vind.

Det anbefales å installere utendørsenheten med luftinntaket vendt mot veggen og IKKE direkte eksponert for vinden.

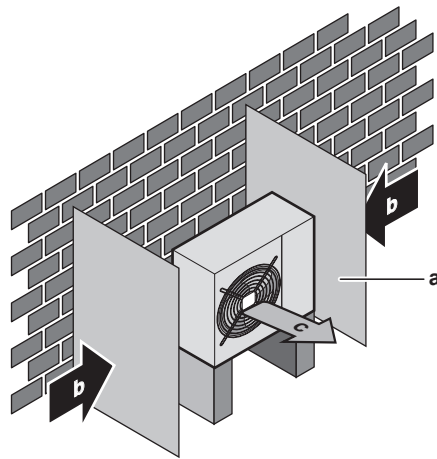

- a Ledeplate
- b Rådende vindretning
- c Luftutløp

Anlegget må IKKE installeres på følgende steder:

- Lydfølsomme områder (f.eks. nær et soverom), for å unngå forstyrrelser pga. driftsstøy.

Merknad: Hvis lyden måles under faktiske installeringsforhold, kan den målte verdien være høyere enn lydtryknivået som er nevnt i delen om lydspekter i databoken, på grunn av omgivelsesstøy og lydrefleksjoner.



INFORMASJON

Nivået på lydtrykk er lavere enn 70 dBA.

- Steder der det kan finnes mineraloljetåke, sprut eller damp i luften. Plastdeler kan brytes ned og falle ut eller føre til vannlekkasje.

Det anbefales IKKE å installere anlegget på følgende steder fordi det kan redusere anleggets levetid:

- Der spenningen varierer kraftig
- I kjøretøyer eller skip
- Der det forekommer syreholdig eller basisk damp

Installering ved kysten. Pass på at utendørsanlegget IKKE utsettes for direkte vind fra havet. Dette er for å forhindre korrosjon som følge av høye saltnivåer i luften, som kan redusere anleggets levetid.

Installer utendørsanlegget vekk fra direkte vind fra havet.

Eksempel: Bak bygningen.

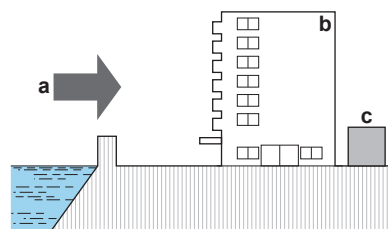

- a Vind fra havet
- b Bygning
- c Utendørsanlegg

Hvis utendørsanlegget er utsatt for direkte vind fra havet, må du sette opp en levegg.

- Høyden på levegg $\geq 1,5 \times$ høyden på utendørsanlegg

- Følg kravene til serviceplass når du setter opp leveggen.

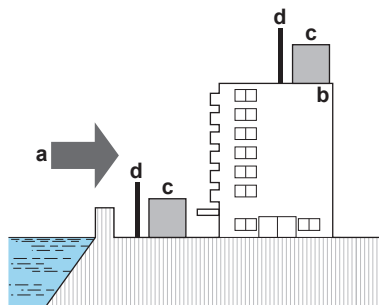

- a Vind fra havet
- b Bygning
- c Utendørsanlegg
- d Levegg

Utendørsanlegget er kun konstruert for installering utendørs og for omgivelsestemperaturer angitt i tabellen nedenfor (med mindre annet er angitt i driftshåndboken for det tilkoblede innendørsanlegget).

Kjøling	Oppvarming
-10~46°C	-15~24°C

6.1.2 Tilleggskrav til installeringssted for utendørsanlegget på steder der det er kaldt

Beskytt utendørsenheten mot direkte snøfall, og sørg for at utendørsenheten ALDRI tilsnøs.

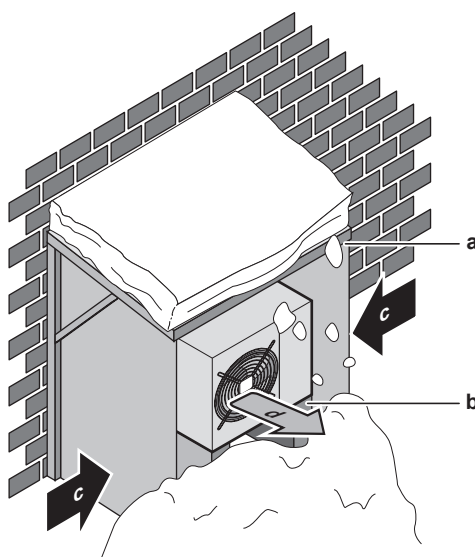

- a Snøpresenning eller -overbygg
- b Sokkel
- c Rådende vindretning
- d Luftutløp

Det anbefales at det er minst 150 mm fri plass under anlegget (300 mm i snørike områder). Sørg i tillegg for at anlegget er plassert minst 100 mm over maksimal forventet snøhøyde. Om nødvendig bør det bygges en sokkel. Se "[6.3 Montere utendørsanlegget](#)" [▶ 30] for flere opplysninger.

I områder hvor det faller mye snø, er det veldig viktig å velge et installeringssted hvor snøen IKKE vil påvirke enheten. Hvis snø kan falle i sideretning, må det sørges for at varmevekslercoilen IKKE påvirkes av snø. Ved behov installeres en snøpresenning eller et overbygg og en pidestall.

6.2 Åpne og lukke anlegget

6.2.1 Om åpning av enheter

Enheter må åpnes til bestemte tider. **Eksempel:**

- Når du kobler til kjølemedierørene
- Ved tilkobling av det elektriske ledningsopplegget
- Ved vedlikehold og service på enheten



FARE: FARE FOR DØDELIG ELEKTROSJOKK

Du må IKKE forlate anlegget uten tilsyn når servicedekelet er fjernet.

6.2.2 Slik åpner du utendørsanlegget



FARE: FARE FOR DØDELIG ELEKTROSJOKK



FARE: FARE FOR FORBRENNING/SKÅLDING

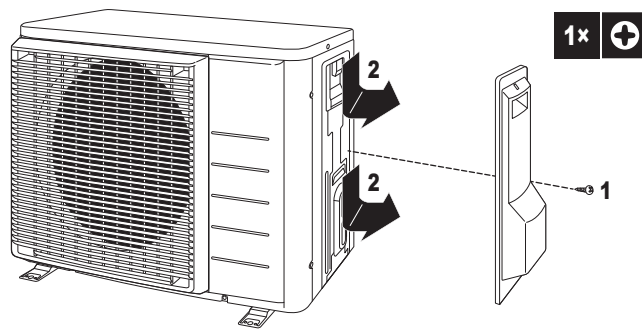

6.2.3 Slik lukker du utendørsenheten



MERKNAD

Kontroller at tiltrekingsmomentet IKKE overstiger 1,3 N•m når du lukker dekelet på utendørsanlegget.

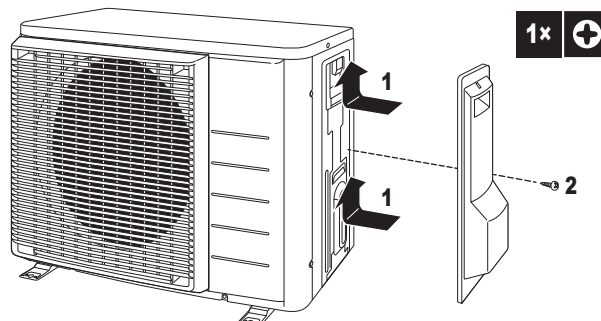

6.3 Montere utendørsanlegget

6.3.1 Om montering av utendørsenheten

Når

Utendørs- og innendørsenheten må være installert før du kan koble til kjølemedierør.

Vanlig arbeidsflyt

Montering av utendørsenhet består vanligvis av følgende trinn:

- 1 Klargjøring av monteringsstrukturen.
- 2 Montering av utendørsenheten.
- 3 Tilrettelegg drenering.
- 4 Forhindre at enheten velter.

6.3.2 Forholdsregler ved montering av utendørsenheten



INFORMASJON

Les også forholdsregler og krav i de følgende kapitlene:

- "2 Generelle sikkerhetshensyn" [▶ 6]
- "6.1 Klargjøre installeringsstedet" [▶ 25]

6.3.3 Klargjøre monteringsstrukturen

Kontroller styrken og planheten til monteringsunderlaget slik at anlegget ikke forårsaker vibrasjoner og støy.

Bruk vibrasjonsfast gummi (kjøpes lokalt) i tilfeller der vibrasjoner kan overføres til bygningen.

Fest anlegget sikkert ved hjelp av ankerbolter i samsvar med fundamenttegningen.

Klargjør 4 sett med M8 eller M10 ankerbolter, muttere og underlagsskiver (kjøpes lokalt).

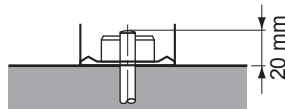

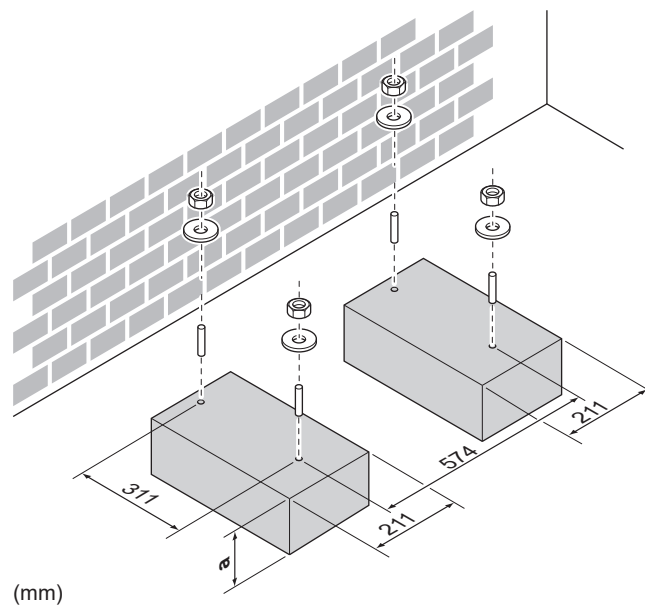

a 100 mm over forventet snønivå

6.3.4 Slik monterer du utendørsanlegget

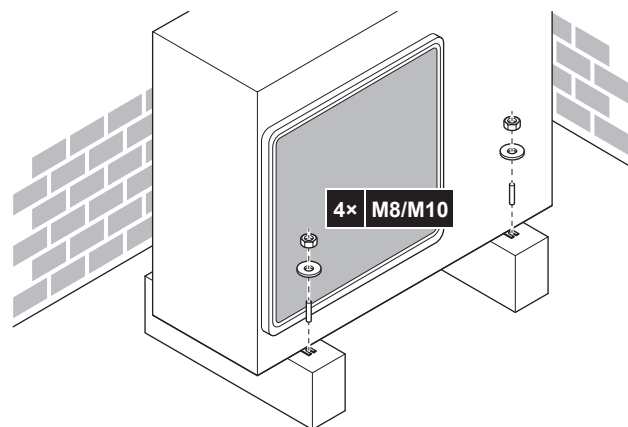

6.3.5 Tilrettelegge drenering

- Sørg for at kondensvann kan tømmes på forsvarlig måte.
- Monter enheten på en sokkel for å sikre god drenering og unngå ansamling av is.
- Lag til en renne for dreneringsvann rundt fundamentet slik at avløpsvann kan dreneres vekk fra anlegget.
- Unngå at dreneringsvannet oversvømmer gangveien så den IKKE blir glatt ved frost.
- Hvis du monterer enheten på en ramme, må du plassere en vanntett plate innen 150 mm fra enhetens underside for å forhindre inntrenging av vann i enheten og unngå at dreneringsvannet drypper (se følgende figur).





MERKNAD

Hvis enheten installeres i kaldt klima, iverksett egnede tiltak slik at drenert kondensat IKKE fryser.



MERKNAD

Hvis dreneringshullene på utendørsanlegget blokkeres av monterings sokkel eller gulvflate, må du plassere ekstra fotstykker på ≤ 30 mm under utendørsanleggets ben.



INFORMASJON

For informasjon om tilgjengelige valg, kontakt din forhandler.

- 1 Bruk dreneringsplugg til drenering.
- 2 Bruk $\varnothing 16$ mm slange (kjøpes lokalt).

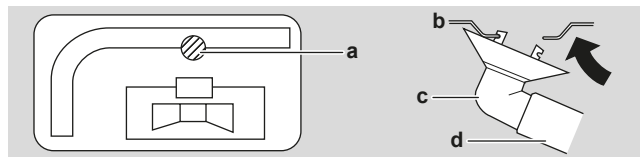

- a Dreneringsport
- b Bunnramme
- c Dreneringsplugg
- d Slange (kjøpes lokalt)

6.3.6 Slik forhindrer du at utendørsanlegget velter

Hvis anlegget installeres på steder som er utsatt for kraftig vind, må du ta spesielt hensyn til følgende:

- 1 Klargjør 2 kabler som angitt i følgende illustrasjon (kjøpes lokalt).
- 2 Plasser de 2 kablene over utendørsanlegget.
- 3 Sett inn en gummiplate mellom kablene og utendørsanlegget for å forhindre at kablene riper opp lakken (kjøpes lokalt).
- 4 Fest endene på kablene.
- 5 Stram kablene.

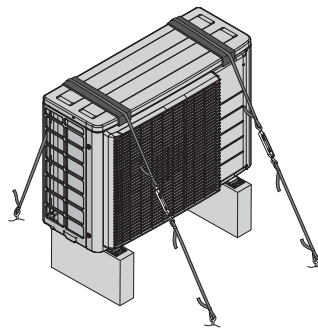

7 Installering av røropplegg

I dette kapitlet

7.1	Klargjøre kjølemedierørene.....	33
7.1.1	Krav til røropplegg for kjølemiddel.....	33
7.1.2	Isolasjon til kjølemedierør.....	34
7.1.3	Lengde på kjølemedierør og høydeforskjell.....	34
7.2	Tilkoble kjølemedierørene.....	34
7.2.1	Om tilkobling av kjølemedierørene.....	34
7.2.2	Forholdsregler ved tilkobling av kjølemedierør.....	35
7.2.3	Retningslinjer ved tilkobling av kjølemedierør.....	36
7.2.4	Retningslinjer for rørbøying.....	36
7.2.5	Kone rørenden.....	37
7.2.6	Bruke avstengingsventilen og utløpsporten.....	37
7.2.7	Koble kjølemedierørene til utendørsanlegget.....	39
7.3	Kontrollere kjølerørene.....	39
7.3.1	Om kontroll av røropplegg for kjølemiddel.....	39
7.3.2	Forholdsregler når du kontrollerer kjølemedierørene.....	40
7.3.3	Slik ser du etter lekkasjer.....	40
7.3.4	Utføre vakuumsøking.....	41

7.1 Klargjøre kjølemedierørene

7.1.1 Krav til røropplegg for kjølemiddel



FORSIKTIG

Røropplegg og skjøter på et delt system skal lages med permanente skjøter når det står i et oppholdsrom, unntatt skjøter som kobler røropplegget direkte til innendørsanleggene.



INFORMASJON

Les også om forholdsregler og krav under "[2 Generelle sikkerhets hensyn](#)" [▶ 6].



MERKNAD

Røropplegget og andre trykksatte deler skal være egnet for kjølemedium. Bruk sømløst kobberrør deoksidert med fosforsyre til kjølemedierør.

Rørmateriale

Sømløst kobberrør som er deoksidert med fosforsyre

Koniske tilkoblinger

Bruk kun herdet materiale.

▪ Rørdiameter:

Væskerør	Gassrør
Ø6,4 mm (1/4")	Ø9,5 mm (3/8")

Rørenes herdingsgrad og tykkelse

Ytre diameter (Ø)	Herdingsgrad	Tykkelse (t) ^(a)	
6,4 mm (1/4")	Herdet (O)	≥0,8 mm	
9,5 mm (3/8")	Herdet (O)		

^(a) Det kan være behov for en større rørtykkelse avhengig av gjeldende lovgivning og det maksimale arbeidstrykket (se "PS High" på anleggets merkeplate).

7.1.2 Isolasjon til kjølemedierør

- Bruk polyetylenskum som isolasjonsmateriale:
 - med en varmeoverføringsgrad mellom 0,041 og 0,052 W/mK (0,035 og 0,045 kcal/mh°C)
 - med en varmemotstand på minst 120°C
- Isolasjonstykkelse:

Utvendig rørdiameter (\varnothing_p)	Isolasjonens innvendige diameter (\varnothing_i)	Isolasjonstykkelse (t)
6,4 mm (1/4")	8~10 mm	≥10 mm
9,5 mm (3/8")	10~14 mm	≥13 mm

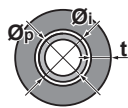

Hvis temperaturen er høyere enn 30°C og luftfuktigheten er høyere enn RH 80%, må tykkelsen på isolasjonsmaterialet være minst 20 mm for å forhindre kondens på overflaten til isolasjonen.

7.1.3 Lengde på kjølemedierør og høydeforskjell

Hva?	Avstand
Maksimal tillatt rørlengde	20 m
Min. tillatt rørlengde	1,5 m
Maksimal tillatt høydeforskjell	15 m

7.2 Tilkoble kjølemedierørene



FORSIKTIG

- Ingen slaglodding eller sveising på stedet for anlegg fylt med R32-kjølemedium ved utsendelse.
- Ved installering av kjølesystemet skal sammenkobling av deler der minst én del er fylt, utføres ved at det tas hensyn til kravene nedenfor: i oppholdsrom er det ikke tillatt med ikke-permanente skjøter for R32-kjølemedium, unntatt skjøter laget på stedet som kobler innendørsanlegget direkte til røropplegget. Skjøter laget på stedet som kobler røropplegget direkte til innendørsanlegg, skal være av en ikke-permanent type.

7.2.1 Om tilkobling av kjølemedierørene

Før tilkobling av kjølemedierørene

Kontroller at utendørsanlegget og innendørsanlegget er montert.

Vanlig arbeidsflyt

Tilkobling av kjølemedierørene omfatter følgende:

- Koble kjølemedierøret til innendørsanlegget
- Koble kjølemedierøret til utendørsanlegget

- Isolere kjølemedierørene
- Husk på retningslinjene for følgende:
 - Rørbøying
 - Koning av rørender
 - Bruk av avstengingsventilene

7.2.2 Forholdsregler ved tilkobling av kjølemedierør



INFORMASJON

Les også om forholdsregler og krav i kapitlene nedenfor:

- "2 Generelle sikkerhetshensyn" [▶ 6]
- "7.1 Klargjøre kjølemedierørene" [▶ 33]



FARE: FARE FOR FORBRENNING/SKÅLDING



MERKNAD

- Bruk den koniske mutteren som er festet til anlegget.
- Påfør kjølemedieolje KUN på konens innside for å forhindre gasslekkasje. Bruk kjølemedieolje til R32 (FW68DA).
- IKKE bruk forbindelser om igjen.



MERKNAD

- IKKE bruk mineralolje på den konede delen.
- Du må IKKE bruke gamle rør fra tidligere installasjoner.
- For å garantere dette R32-anleggets levetid må det aldri installeres en tørker. Tørkematerialet kan løse seg opp og skade systemet.



MERKNAD

Ta følgende forholdsregler for kjølemedierør:

- Unngå at noe annet enn det spesifiserte kjølemediet blir blandet inn i kjølemediesyklusen (f.eks. luft).
- Bruk bare R32 når du tilfører kjølemedium.
- Bruk bare installasjonsverktøy (for eksempel manifoldmålersett) som bare brukes på R32-installasjoner for å stå imot trykket og forhindre at det kommer fremmedlegemer (for eksempel mineraloljer og fukt) inn i systemet.
- Installer røropplegget slik at koningen IKKE utsettes for mekanisk belastning.
- Du må IKKE forlate rør uten tilsyn på stedet. Hvis installeringen IKKE gjøres på 1 dag, må du beskytte rørene som beskrevet i tabellen nedenfor for å forhindre at det kommer inn smuss, fuktighet eller støv i rørene.
- Vær forsiktig når du fører kobberør gjennom veggene (se figuren nedenfor).

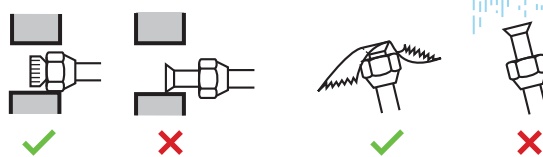

Anlegg	Installeringsperiode	Beskyttelsesmetode
Utendørsanlegg	>1 måned	Plugg røret
	<1 måned	Plugg eller tape igjen røret
Innendørsanlegg	Uansett periode	



MERKNAD

IKKE åpne kjølemiddelets avstengningsventil før du kontrollerer kjølemiddelets røropplegg. Når du må etterfylle kjølemiddel, anbefales det å åpne kjølemiddelets avstengningsventil etter påfylling.



ADVARSEL

Koble røropplegget for kjølemedium forsvarlig før kjøring av kompressoren. Hvis kjølemedierelementene IKKE er tilkoblet og stengeventilen er åpen når kompressoren kjører, vil det suges inn luft. Dette vil forårsake et unormalt trykk i kjølesyklusen som kan føre til skade på utstyret og også personskaade.

7.2.3 Retningslinjer ved tilkobling av kjølemedierelementer

Ta følgende forholdsregler når du kobler til rør:

- Bestryk innsiden av koningen med eterolje eller esterolje når du setter på en konisk mutter. Trekk til 3 eller 4 omdreininger for hånd før du strammer til endelig.

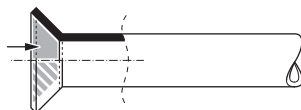

- Bruk ALLTID 2 nøkler sammen når du skal løsne en konisk mutter.
- Bruk ALLTID en fastnøkkel og momentnøkkel sammen for å stramme til den koniske mutteren når du kobler til rør. Dette gjør du for å forhindre sprekker og lekkasjer i mutteren.

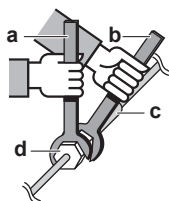

- a Momentnøkkel
- b Fastnøkkel
- c Rørkobling
- d Konisk mutter

Rørdimensjon (mm)	Tiltrekkingsmoment t (N•m)	Konedimensjoner (A) (mm)	Form på konen (mm)
Ø6,4	15~17	8,7~9,1	
Ø9,5	33~39	12,8~13,2	

7.2.4 Retningslinjer for rørbøying

Bruk en rørbøyer til å bøye. Alle rørbøyer skal være så jevne som mulig (bøyeradius bør være 30~40 mm eller større).

7.2.5 Kone rørenden

**FORSIKTIG**

- Ufullstendig konus kan forårsake lekkasje av kjølemediegass.
- Du må IKKE bruke koner på nytt. Bruk nye koner for å unngå lekkasje av kjølemediegass.
- Bruk koniske muttere som følger med anlegget. Bruk av andre koniske muttere kan forårsake lekkasje av kjølemediegass.

- 1 Kutt rørenden med rørkutter.
- 2 Fjern skarpe kanter med kutteflaten vendt nedover slik at det IKKE kommer spon inn i røret.

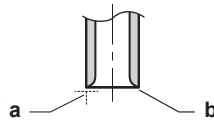

- a** Kutt nøyaktig i rett vinkel.
b Fjern skarpe kanter.

- 3 Fjern den koniske mutteren fra avstengingsventilen og sett den koniske mutteren på røret.
- 4 Kon røret. Plasser i nøyaktig den posisjonen som vises på følgende figur.



	Koneverktøy for R32 (gripetype)	Vanlig koneverktøy	
		Gripetype (Ridgid-type)	Vingemuttertype (Imperial-type)
A	0~0,5 mm	1,0~1,5 mm	1,5~2,0 mm

- 5 Kontroller at konen er ordentlig utført.

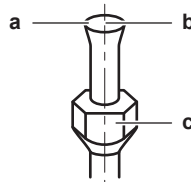

- a** Koningens innvendige overflate MÅ være helt glatt.
b Rørenden MÅ være jevnt konet i en perfekt sirkel.
c Sørg for at den koniske mutteren er montert.

7.2.6 Bruke avstengingsventilen og utløpsporten

**FORSIKTIG**

IKKE åpne ventilene før koning er fullført. Dette vil forårsake lekkasje av kjølemiddelgass.

Slik bruker du avstengingsventilen

Ta hensyn til følgende retningslinjer:

- Avstengingsventilene er stengt når anlegget sendes fra fabrikken.
- Følgende illustrasjon viser stengeventildelene som kreves for å håndtere ventilen.

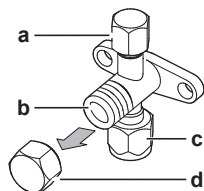

- a Utløpsport og utløpsportdeksel
- b Ventilstamme
- c Lokal rørtilkobling
- d Stammehette

- Hold begge avstengingsventilene åpne under drift.
- IKKE bruk overdreven kraft på ventilstammen. Hvis du gjør det, kan ventilhuset bryte sammen.
- Sørg for ALLTID å sikre stoppventilen med en fastnøkkel, og løsne eller stram til den koniske mutteren med en momentnøkkel. IKKE plasser fastnøkkelen på stammehetten ettersom dette kan føre til en kjølemiddellekkasje.

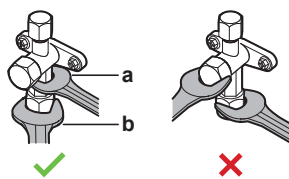

- a Fastnøkkel
- b Momentnøkkel

- Når det er ventet at driftstrykket vil være lavt (for eksempel når kjølingen skal utføres mens utelufttemperaturen er lav), må den koniske mutteren i stengeventilen på gassledningen settes inn med tilstrekkelig silikonbasert forseglingsmiddel til å forhindre frysing.

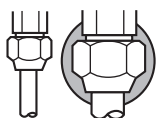

■ Silikonforseglingsmiddel, sørg for at det ikke er noen åpning.

Slik åpner/lukker du stoppventilen

- 1 Ta av dekselet på stengeventilen.
- 2 Før inn en sekskantnøkkel (væskesiden: 4 mm, gassiden: 6 mm) i ventilstammen, og vri ventilstammen:
- 3 Sett en sekskantnøkkel (væskesiden: 4 mm, gassiden: 4 mm) i ventilstammen, og vri ventilstammen:

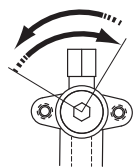

Mot klokken for å åpne
Med klokken for å lukke

- 4 Slutt å vri når avstengingsventilen IKKE lenger kan vris.
- 5 Fest dekselet på stengeventilen.

Resultat: Ventilen er nå åpen/stengt.

Slik håndterer du stammehetten

- Ventilstammedekselet er forseglet der pilen peker. Du må IKKE la den bli skadet.

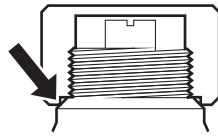

- Når du har brukt avstengingsventilen, skruer du godt fast ventilstammedekselet og ser etter kjølemedie lekkasjer.

Stammehette	Nøkkelvidde (mm)	Tiltrekkingmoment (N·m)
Væskeside	17	14~17
Gasside	19	17~21

Slik håndterer du serviceporthetten

- Bruk ALLTID en påfyllingslange som er utstyrt med ventiltrykk tapp, siden utløpsporten er en Schrader-ventil.
- Når du har brukt utløpsporten, skruer du godt fast utløpsportdekselet og ser etter kjølemedie lekkasjer.

Element	Tiltrekkingmoment (N·m)
Utløpsportdekselet	11~14

7.2.7 Koble kjølemedierørene til utendørsanlegget

- Rørlengde.** La feltrørene være kortest mulig.
 - Rørbeskyttelse.** Beskytt feltrørene mot fysisk skade.
- Koble forbindelsen for kjølemiddel i væskeform fra innendørsanlegget til utendørsanleggets avstengingsventil for væske.

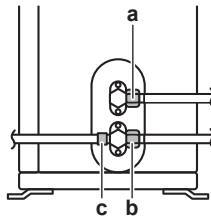

- a Avstengingsventil for væske
- b Avstengingsventil for gass
- c Utløpsport

- Koble kjølemedieforbindelsen fra innendørsanlegget til utendørsanleggets avstengingsventil for gass.



MERKNAD

Det anbefales at røropplegget for kjølemiddel mellom innendørs- og utendørsenheten installeres i en kanal eller pakkes inn i utvendig tape.

7.3 Kontrollere kjølerørene

7.3.1 Om kontroll av røropplegg for kjølemiddel

Utendørsanleggets **interne** kjølemedierør er fabrikktestet for lekkasjer. Du trenger bare kontrollere utendørsanleggets **eksterne** kjølemedierør.

Før du kontrollerer kjølemedierørene

Pass på at kjølemedierørene er tilkoblet mellom utendørsanlegget og innendørsanlegget.

Vanlig arbeidsflyt

Kontroll av kjølemedierør består vanligvis av følgende trinn:

- 1 Se etter lekkasjer i kjølemedierørene.
- 2 Utføre vakuumsørking for å fjerne all fuktighet, luft eller nitrogen fra kjølemedierørene.

Hvis det er fare for at det finnes fuktighet i kjølemedierørene (for eksempel at vann er kommet inn i rørene), må du først utføre vakuumsørkingen som er beskrevet nedenfor, helt til all fuktighet er fjernet.

7.3.2 Forholdsregler når du kontrollerer kjølemedierørene



INFORMASJON

Les også om forholdsregler og krav i kapitlene nedenfor:

- "2 Generelle sikkerhetshensyn" [▶ 6]
- "7.1 Klargjøre kjølemedierørene" [▶ 33]



MERKNAD

Bruk en 2-trinns vakuumpumpe med tilbakeslagsventil som kan suge ut til et manometertrykk på $-100,7 \text{ kPa}$ ($-1,007 \text{ bar}$) (5 Torr totalt). Pass på at oljen i pumpen ikke strømmer i motsatt retning i systemet når pumpen ikke er i drift.



MERKNAD

Bruk denne vakuumpumpen utelukkende for R32. Bruk av den samme pumpen til andre kjølemedier kan skade pumpen og anlegget.



MERKNAD

- Koble vakuumpumpen til serviceporten eller gasstoppventilen.
- Sørg for at både gass- og væskestoppventilen er godt lukket før du utfører lekkasjetesten eller vakuumsørking.

7.3.3 Slik ser du etter lekkasjer



MERKNAD

IKKE overskrid enhetens maksimale driftstrykket (se "PS High" på enhetens navneplate).



MERKNAD

Bruk ALLTID anbefalt oppløsning fra grossisten til bobletesten.

Bruk ALDRI såpevann:

- Såpevann kan føre til at komponenter sprekker, som koniske muttere eller deksler på avstengingsventiler.
- Såpevann kan inneholde salt, som absorberer fuktighet og som vil fryse til når rørene blir kalde.
- Såpevann inneholder ammoniakk, som kan føre til korrosjon på koniske overganger (mellom den koniske messingmutteren og kobberkonen).

- 1 Tilfør systemet nitrogengass opp til et målertrykk på minst 200 kPa (2 bar). Det anbefales å sette trykket til 3000 kPa (30 bar) eller høyere (avhengig av lokal lovgivning) for å oppdage små lekkasjer.
- 2 Test for lekkasjer ved å smøre bobletestmiddel på alle rørforbindelsene.
- 3 Tøm ut all nitrogengassen.

7.3.4 Utføre vakuamtørking



FARE: FARE FOR EKSPLOSJON

Du må IKKE åpne avstengingsventilene før vakuamtørkingen er fullført.

Koble til vakuumpumpen og manifolden som følger:

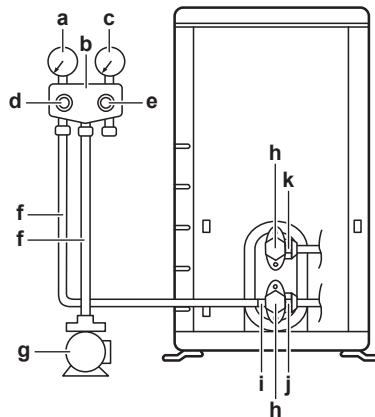

- a Lavtrykksmåler
- b Manometermanifold
- c Høytrykksmåler
- d Lavtrykksventil (Lo)
- e Høytrykksventil (Hi)
- f Påfyllingsslang
- g Vakuumpumpe
- h Ventildeksler
- i Utløpsport
- j Avstengingsventil for gass
- k Avstengingsventil for væske

- 1 Tøm systemet til trykket når et ønsket vakuum på $-100,7$ kPa ($-1,007$ bar) (5 torr totalt).
- 2 La det stå slik i 4–5 minutter, og kontroller trykket:

Hvis trykket...	Så ...
Ikke endres	Det er ingen fuktighet i systemet. Denne prosedyren er ferdig.
Øker	Det er fuktighet i systemet. Gå til neste trinn.

- 3 Tøm systemet i minst 2 timer for å nå et ønsket vakuum på $-100,7$ kPa ($-1,007$ bar) (5 torr totalt).
- 4 Etter at du har slått AV pumpen, må trykket kontrolleres i minst 1 time.
- 5 Hvis du IKKE når ønsket vakuum eller IKKE KAN opprettholde vakuomet i 1 time, gjør du følgende:
 - Se etter lekkasjer igjen.
 - Utfør vakuamtørking igjen.



MERKNAD

Husk å åpne avstengingsventilene etter at du har installert kjølemedierørene og utført vakuumsørking. Kompressoren kan bli ødelagt hvis systemet kjøres når avstengingsventilene er stengt.



INFORMASJON

Etter at du har åpnet avstengingsventilen, er det mulig at trykket i røropplegget for kjølemiddel IKKE stiger. Dette kan for eksempel skyldes at ekspansjonsventilen i utendørsanleggskretsen er lukket, men det har INGENTING å si for anleggets drift.

8 Fylle på kjølemiddel

I dette kapitlet

8.1	Om påfylling av kjølemedium.....	43
8.2	Om kjølemediet	44
8.3	Forholdsregler ved påfylling av kjølemedium.....	45
8.4	Fastsette mengden ekstra kjølemedium.....	45
8.5	Slik beregner du fullstendig mengde etterfylling.....	45
8.6	Slik fyller du på ekstra kjølemedium	45
8.7	Se etter lekkasje langs skjøter på kjølemedierør etter påfylt kjølemedium.....	46
8.8	Feste etikett for fluoriserte drivhusgasser.....	46

8.1 Om påfylling av kjølemedium

Utendørsanlegget har fått fylt på kjølemedium på fabrikken, men i noen tilfeller kan følgende være nødvendig:

Hva	Når
Tilleggsfylling av kjølemedium	Hvis den totale lengden på væskerørene er mer enn angitt (se nedenfor).
Full etterfylling av kjølemedium	Eksempel: <ul style="list-style-type: none"> Når systemet flyttes. Etter lekkasje.

Tilleggsfylling av kjølemedium

Før du fyller på kjølemedium sørger du for at utendørsanleggets **eksterne** kjølemedierør er kontrollert (lekkasjetest og vakuumbørking).



INFORMASJON

Avhengig av anleggene og/eller installeringsforholdene kan det være nødvendig å tilkoble de elektriske ledningene før du fyller på kjølemediet.

Vanlig arbeidsflyt – Påfylling av ekstra kjølemedium består vanligvis av følgende trinn:

- 1 Fastsette om og hvor mye ekstra du må fylle på.
- 2 Fylle på ekstra kjølemedium hvis det er nødvendig.
- 3 Fylle ut etiketten for fluoriserte drivhusgasser, og feste den på innsiden av utendørsanlegget.

Full etterfylling av kjølemedium

Kontroller at følgende er utført før du foretar full etterfylling av kjølemedium:

- 1 Alt kjølemediet er samlet opp fra systemet.
- 2 Utendørsanleggets **eksterne** kjølemedierør er kontrollert (lekkasjetest og vakuumbørking).
- 3 Vakuumbørking er utført på utendørsanleggets **interne** kjølemedierør.



MERKNAD

Før fullstendig gjenfylling, utfør vakuumbørking også på enhetens **interne** kjølemediumrør.

Vanlig arbeidsflyt – Full etterfylling med kjølemiddel består vanligvis av følgende trinn:

- 1 Fastsette hvor mye kjølemiddel du skal fylle på.
- 2 Fylle på kjølemiddel.
- 3 Fylle ut etiketten for fluoriserte drivhusgasser, og feste den på innsiden av utendørsanlegget.

8.2 Om kjølemediet

Dette produktet inneholder fluoriserte drivhusgasser. Gassene må IKKE luftes ut i atmosfæren.

Type kuldemedium: R32

Verdien for global oppvarmingsevne (GWP): 675

Regelmessige inspeksjoner knyttet til kjølemedielekkasje kan være påbudt, avhengig av gjeldende lovgivning. Kontakt montøren for mer informasjon.



A2L

ADVARSEL: SVAKT ANTENNELIG MATERIALE

Kjølemediet i dette anlegget er svakt antennelig.



ADVARSEL

- Kjølemediet i anlegget er svakt antennelig, men det lekker normalt IKKE. Hvis det lekker kjølemiddel ut i rommet som kommer i kontakt med flammen fra en brenner, et varmeapparat eller en gasskomfyr, kan det føre til at det dannes skadelig gass.
- Slå AV alle lettantennelige varmeapparater, luft ut rommet, og ta kontakt med forhandleren der du kjøpte anlegget.
- Anlegget må IKKE brukes før servicepersonell kan bekrefte at delen der kjølemedielekkasjen oppstod, er reparert.



ADVARSEL

Anlegget skal plasseres slik at det forhindrer mekanisk skade og i et godt ventilert rom uten fungerende antenningskilder (f.eks. åpen flamme eller gassapparat eller elektrisk varmeapparat i drift). Størrelsen på rommet skal være som angitt i Generelle sikkerhetshensyn.



ADVARSEL

- Deler fra kjølemediesyklusen må IKKE perforeres eller brennes.
- Bruk IKKE andre vaskemidler eller midler som fremskynder avisingen enn dem som anbefales av produsenten.
- Vær oppmerksom på at kjølemediet i systemet er uten lukt.



ADVARSEL

Du må ALDRI ha direkte kontakt med kjølemediet som har lekket ut ved et uhell. Dette kan føre til store sår som følge av frostskaade.

8.3 Forholdsregler ved påfylling av kjølemedium



INFORMASJON

Les også om forholdsregler og krav i kapitlene nedenfor:

- "2 Generelle sikkerhets hensyn" [▶ 6]
- "7.1 Klargjøre kjølemedierørene" [▶ 33]

8.4 Fastsette mengden ekstra kjølemedium

Hvis den totale lengden på væskerørropplegget er...	Resultat...
≤10 m	IKKE tilfør ekstra kjølemiddel.
>10 m	$R = (\text{total lengde (m) på væskerør} - 10 \text{ m}) \times 0,020$ $R = \text{Ekstra påfylling (kg)} (\text{avrundet i enheter på } 0,01 \text{ kg})$



INFORMASJON

Rørlengden er enveislengden av væskerørropplegg.

8.5 Slik beregner du fullstendig mengde etterfylling



INFORMASJON

Hvis en full gjenfylling er nødvendig, er den samlede kjølemiddelpåfylling: fabrikkens kjølemiddelfylling (se enhetens merkeplate) + fastslått nødvendig ekstramengde.

8.6 Slik fyller du på ekstra kjølemedium



ADVARSEL

- Bruk kun R32 som kjølemedium. Andre stoffer kan forårsake eksplosjoner og ulykker.
- R32 inneholder fluoriserte drivhusgasser. Verdien for global oppvarmingsevne (GWP) er 675. Disse gassene må IKKE luftes ut i atmosfæren.
- Bruk ALLTID vernebriller og hansker når du fyller på kjølemedium.



MERKNAD

Du må IKKE fyller på mer kjølemedium enn angitt mengde, for ellers kan kompressoren bli ødelagt.

Forutsetning: Før du fyller på kjølemedium må du kontrollere at kjølemedierørene er tilkoblet og kontrollert (lekkasjetest og vakuumsugning).

- 1 Koble kjølemiddelsylinderen til utløpsporten.
- 2 Fyll på den ekstra kjølemiddelmengden.
- 3 Åpne gassavstengingsventilen.

Hvis utpumping er nødvendig ved demontering eller flytting av systemet, kan du se "16.2 Slik pumper du ut" [▶ 63] for å få flere detaljer.

8.7 Se etter lekkasje langs skjøter på kjølemedierør etter påfylt kjølemedium

- 1 Utfør lekkasjetester, se "7.3 Kontrollere kjølerørene" [► 39].
- 2 Fyll på kjølemedium.
- 3 Se etter kjølemediekkasje etter påfylling (se under).

Tetthetstest av lokalt utførte skjøter på kjølemedierør innendørs

- 1 Bruk en testmetode for lekkasje med en minimum sensitivitet på 5 g kjølemedium/år. Test om det er lekkasje ved å bruke et trykk på minst 0,25 ganger maksimalt arbeidstrykk (se «PS High» på anleggets merkeplate).

Hvis det oppdages lekkasje

- 1 Gjenvinn kjølemediet, reparer skjøten og gjenta testen.

8.8 Feste etikett for fluoriserte drivhusgasser

- 1 Slik fyller du ut etiketten:

The diagram shows a label for fluorinated greenhouse gases. It includes a warning icon and the text 'Contains fluorinated greenhouse gases'. Below this, there is a box for the refrigerant type 'RXXX' and its GWP value 'GWP: XXX'. The label has five main fields for data entry, labeled a through e:

- a**: A box for the refrigerant type 'RXXX'.
- b**: A box for the weight of the refrigerant in kg, labeled '1 = [] kg'.
- c**: A box for the additional weight of the refrigerant in kg, labeled '2 = [] kg'.
- d**: A box for the total weight of the refrigerant in kg, labeled '1 + 2 = [] kg'.
- e**: A box for the total amount of fluorinated greenhouse gases in tCO₂eq, labeled 'GWP × kg / 1000 = [] tCO₂eq'.

There is also a field 'f' pointing to the 'GWP: XXX' value on the label.

- a Hvis det følger med en flerspråklig etikett for fluoriserte drivhusgasser med anlegget (se tilbehør), løser du aktuelt språk og fester etiketten øverst på **a**.
- b Kjølemediemengde som fylles på ved fabrikken: se anleggets merkeplate
- c Ekstra mengde kjølemedium som er påfylt
- d Total mengde kjølemedium som er påfylt
- e **Mengden fluoriserte drivhusgasser** av den totale mengden påfylt kjølemedium, uttrykt i tonn CO₂-ekvivalenter.
- f GWP = Global oppvarmingsverdi



MERKNAD

Gjeldende lovgivning om **fluoriserede drivhusgasser** krever at mengden påfylt kjølemedium i anlegget angis i både vekt og CO₂-ekvivalenter.

Formel for å beregne mengden i tonn CO₂-ekvivalenter: GWP-verdien av kjølemediet × total mengde påfylt kjølemedium [i kg] / 1000

Bruk GWP-verdien som står på etiketten for påfylling av kjølemedium.

- 2 Fest etiketten på innsiden av utendørsanlegget nær avstengingsventilene for gass og væske.

9 Elektrisk installering

I dette kapitlet

9.1	Om tilkobling av elektriske ledninger	47
9.1.1	Forholdsregler ved tilkobling av elektriske ledninger	47
9.1.2	Retningslinjer for tilkobling av elektriske ledninger	48
9.1.3	Spesifikasjoner for standard ledningskomponenter	50
9.2	Koble til det elektriske ledningsopplegget til utendørsenheten	50

9.1 Om tilkobling av elektriske ledninger

Før tilkobling av det elektriske ledningsopplegget

Pass på at kjølemedierørene er tilkoblet og kontrollert.

Vanlig arbeidsflyt

Tilkobling av de elektriske ledningene består vanligvis av følgende trinn:

- 1 Kontroller at systemets strømtilførsel samsvarer med de elektriske spesifikasjonene for anleggene.
- 2 Koble de elektriske ledningene til utendørsanlegget.
- 3 Koble de elektriske ledningene til innendørsanlegget.
- 4 Koble til hovedstrømtilførselen.

9.1.1 Forholdsregler ved tilkobling av elektriske ledninger



FARE: FARE FOR DØDELIG ELEKTROSJOKK



FARE: FARE FOR DØDELIG ELEKTROSJOKK

Alle elektriske deler (inklusive termistorer) får strøm fra strømtilførselen. Du må IKKE berøre dem med bare hender.



ADVARSEL

- Alt ledningsopplegg MÅ installeres av en autorisert elektriker og MÅ overholde nasjonale forskrifter for ledninger.
- Foreta elektriske tilkoblinger til det faste ledningsopplegget.
- Alle komponenter kjøpt på stedet og all elektrisk konstruksjon MÅ overholde gjeldende lovgivning.



ADVARSEL

Bruk ALLTID flerkjernet kabel til strømtilførselskabler.



INFORMASJON

Les også om forholdsregler og krav under "[2 Generelle sikkerhets hensyn](#)" [[6](#)].



INFORMASJON

Les også "[9.1.3 Spesifikasjoner for standard ledningskomponenter](#)" [[50](#)].



ADVARSEL

- Utstyret kan bli ødelagt hvis strømtilførselen har manglende eller feil N-fase.
- Etabler riktig jording. Anlegget må IKKE jordes til vannrør, innkoblingsdemper eller telefonjording. Ufullstendig jording kan medføre elektrisk støt.
- Installer nødvendige sikringer eller skillebrytere.
- Fest det elektriske ledningsopplegget med kabelfester slik at de IKKE kommer i kontakt med skarpe kanter eller røropplegget, spesielt på høytrykkssiden.
- Du må IKKE installere fasekondensator siden dette anlegget er utstyrt med vekselretter. En fasekondensator vil redusere ytelsen og kan forårsake ulykker.



ADVARSEL

Bruk en felles frakoblingsbryter med minst 3 mm mellom alle kontaktpunkter som gir full frakobling ved overspenning kategori III.



ADVARSEL

Hvis strømledningen blir skadet, SKAL den byttes av produsenten, serviceagenten eller personer med tilsvarende kvalifikasjoner for å unngå farlige situasjoner.



ADVARSEL

Du må IKKE forlenge strømforsynings- eller sammenkoblingskabelen ved å bruke ledningskontakter, tilkoblingsklemmer, teipede ledninger, skjøteledninger. Disse kan føre til overoppheting, elektrisk støt eller brann.



ADVARSEL

IKKE koble strømledningen til innendørsenheten. Det kan føre til elektrisk støt eller brann.



ADVARSEL

- Bruk IKKE elektriske komponenter som er kjøpt lokalt, inne i produktet.
- Strømtilførselen til dreneringspumpen osv. må IKKE forgrenes fra rekkeklemmen. Det kan føre til elektrisk støt eller brann.



ADVARSEL

Hold sammenkoblingsledningen unna eventuelle kobberør uten varmeisolering, da slike rør vil være svært varme.

9.1.2 Retningslinjer for tilkobling av elektriske ledninger



MERKNAD

Vi anbefaler å bruke solide (énleders) ledninger. Hvis det brukes tvunnet kabel, tvinner du lederen litt for å samle enden slik at du kan bruke den direkte i kontaktklemmen eller feste den til en rund kabelsko.

Klargjøre ledning med flertrådet leder til installering

Metode 1: Tvinne leder

- 1 Fjern isolasjon (20 mm) fra ledningene.
- 2 Tvinn lett enden på lederen for å danne en slags "massiv" tilkobling.

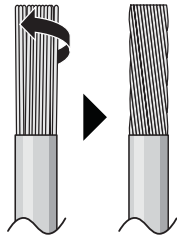

Metode 2: Bruke rund kabelsko (anbefales)

- 1 Fjern isolasjon fra ledningene og tvinn lett enden på hver ledning.
- 2 Installer en rund kabelsko på enden av ledningen. Passer den runde terminalen av krimpetype på ledningen opp til den tildekkede delen, og fest terminalen med et passende verktøy.

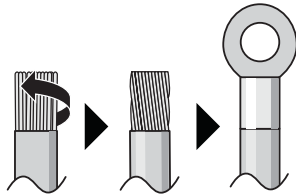

Bruk følgende metoder til å montere ledninger:

Ledningstype	Fremgangsmåte for å installere
Énlederledning Eller Ledning med flertrådet leder tvunnet til en slags "massiv" tilkobling	<p>a Bøyd ledning (ledning med én leder eller tvunnet flertrådet leder)</p> <p>b Skruve</p> <p>c Flat skive</p>
Ledning med flertrådet leder og rund terminal av krimpetype	<p>a Kontakt</p> <p>b Skruve</p> <p>c Flat skive</p> <p>✓ Tillatt</p> <p>✗ IKKE tillatt</p>

Tiltrekkingsmomenter

Artikkel	Tiltrekkingsmoment (N•m)
M4 (X1M)	1,5~1,6
M4 (jord)	1,4~1,5

- Jordledningen mellom ledningsklemmen og kontakten må være lenger enn de andre ledningene.

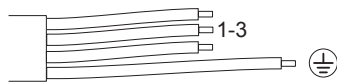

9.1.3 Spesifikasjoner for standard ledningskomponenter

Strømtilførsel	
Spenning	220~240 V
Frekvens	50 Hz
Fase	1~
Gjeldende	RXA20: 9,88 A RXA25: 11,17 A RXA35: 12,29 A
Komponenter	
Strømtilførselskabel	MÅ overholde nasjonale forskrifter om ledningsopplegg 3-kjernet kabel Ledningsdimensjon basert på strømmen, men ikke mindre enn 2,5 mm ²
Sammenkoblingskabel (innendørs↔utendørs)	Bruk kun ledning av harmonisert standard med dobbel isolasjon og egnet for gjeldende spenning 4-kjernet kabel Minimum dimensjon 1,5 mm ²
Anbefalt strømbryter	Klasse 20: 10 A Klasse 25+35: 13 A
Jordfeilbryter/reststrømbryter	MÅ overholde nasjonale forskrifter om ledningsopplegg

9.2 Koble til det elektriske ledningsopplegget til utendørsenheten



ADVARSEL

Du må IKKE forlenge strømforsynings- eller sammenkoblingskabelen ved å bruke ledningskontakter, tilkoblingsklemmer, teipede ledninger, skjøteledninger.

Disse kan føre til overoppheting, elektrisk støt eller brann.

- 1 Fjern servicedekselet. Se "[6.2.2 Slik åpner du utendørsanlegget](#)" [▶ 29].
- 2 Stripp av 20 mm med isolasjon fra ledningene.

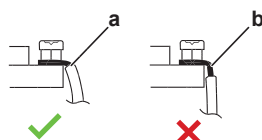

- a Stripp ledningsenden frem til dette punkt
- b Stripping over for står lengde kan føre til elektrisk støt eller lekkasje

- 3 Åpne wireklemmen.
- 4 Koble sammenkoblingskabelen til strømforsyningen som følger:

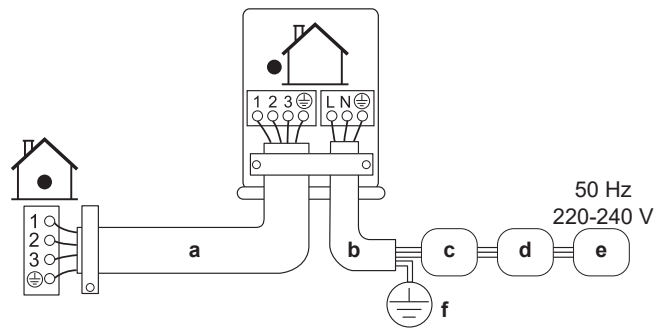

- a** Sammenkoblingskabel
- b** Strømtilførselskabel
- c** Strømbryter (lokalt anskaffet sikring med kapasitet i henhold til modellens merkeplate)
- d** Reststrømenhet
- e** Strømtilførsel
- f** Jord

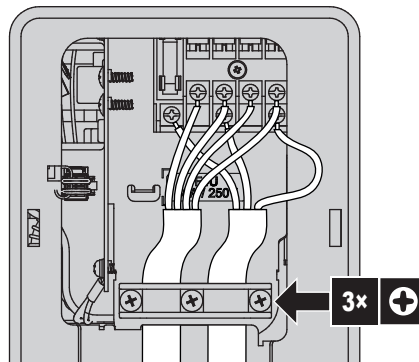

- 5** Stram til terminalskruene forsvarlig. Vi anbefaler å bruke en Phillips-skrutrekker.
- 6** Sett på servicedekselet.

10 Ferdigstille monteringen av utendørsanlegget

10.1 Slik ferdigstiller du installeringen av utendørsanlegget



FARE: FARE FOR DØDELIG ELEKTROSJOKK

- Kontroller at anlegget er ordentlig jordet.
- Slå AV strømmen før vedlikehold eller servicearbeid utføres.
- Sett på dekselet til bryterboksen før du slår PÅ strømmen.



MERKNAD

Det anbefales at røropplegget for kjølemiddel mellom innendørs- og utendørsenheten installeres i en kanal eller pakkes inn i utvendig tape.

- 1 Isoler og fest røropplegget for kjølemiddel og kablene som følger:

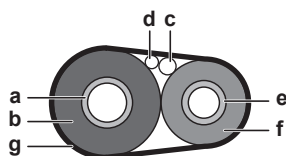

- a Gassrør
- b Isolasjon for gassrør
- c Sammenkoblingskabel
- d Lokalt ledningsopplegg (hvis det er aktuelt)
- e Væskerør
- f Isolasjon for væskerør
- g Teip

- 2 Sett på servicedekselet.

10.2 Slik lukker du utendørsenheten



MERKNAD

Kontroller at tiltrekkingmomentet IKKE overstiger 1,3 N•m når du lukker dekselet på utendørsanlegget.

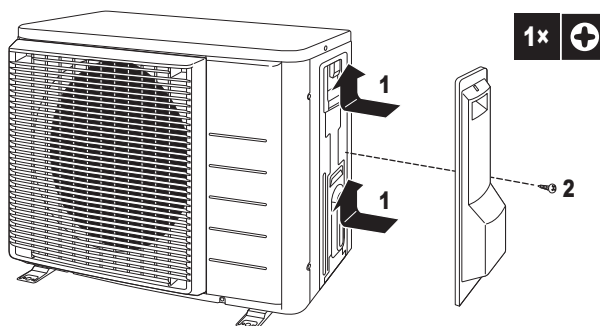

11 Konfigurasjon

11.1 Anleggsinnstilling

Bruk denne funksjonen til kjøling ved lav utetemperatur. Funksjonen er beregnet til anlegg, som utstysrom eller datarom. Må ALDRI brukes i bolig eller kontorer der det oppholder seg mennesker.

11.1.1 Stille inn fasilitetsmodus

Ved å kutte strapp J6 på kretskortet utvides driftsområdet ned til -15°C . Denne modusen vil stanse dersom utetemperaturen synker under -20°C , og starter så snart temperaturen stiger igjen.

Kutte strapp J6

- 1 Ta av topplaten på utendørsanlegget.
- 2 Fjern frontplaten.
- 3 Fjern dryppsikkert deksel.
- 4 Kutt strapp J6 på utendørsanleggets kretskort.

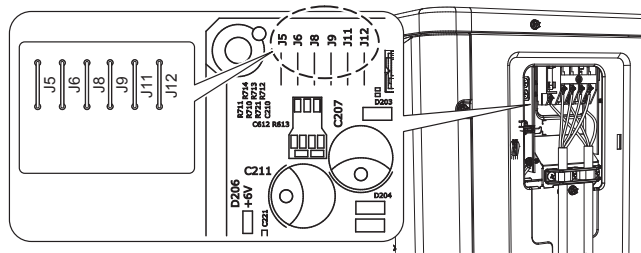

INFORMASJON

- Innendørsanlegget kan forårsake periodisk støy fordi utendørsviften slår seg PÅ og/eller AV.
- Du må IKKE plassere luftfuktere eller annet som kan øke luftfuktigheten i rom der ovennevnte modus brukes.
- Ved å kutte strapp J6 stilles innendørsanleggets vifte på høyeste stilling.
- IKKE bruk denne innstillingen i boliger eller kontorer der det er mennesker til stede.

12 Idriftsetting



MERKNAD

Generell sjekkliste for idriftsetting. I tillegg til instruksjonene for idriftsetting i dette kapitlet finnes det også en sjekkliste for generell idriftsetting på Daikin Business Portal (godkjenning kreves).

Sjekklisten for generell idriftsetting kommer i tillegg til instruksjonene i dette kapitlet, og kan brukes som retningslinje og rapporteringsmal under idriftsetting og overlevering til brukeren.

I dette kapitlet

12.1	Forholdsregler ved ferdigstilling.....	54
12.2	Sjekkliste før idriftsetting.....	55
12.3	Sjekkliste under idriftsetting.....	55
12.4	Slik gjennomfører du en testkjøring.....	55
12.5	Starte opp utendørsanlegget	56

12.1 Forholdsregler ved ferdigstilling



FARE: FARE FOR DØDELIG ELEKTROSKJOKK



FARE: FARE FOR FORBRENNING/SKÅLDING



FORSIKTIG

IKKE utfør prøvekjøring mens det arbeides på innendørsanlegget/-ene.

Når du foretar prøvekjøringen, kjører IKKE BARE utendørsanlegget, men også det tilkoblede innendørsanlegget. Det er farlig å arbeide på et innendørsanlegg mens prøvekjøringen utføres.



FORSIKTIG

IKKE stikk fingre, pinner eller andre gjenstander inn i luftinntaket eller -utløpet. IKKE ta av viftebeskytteren. Når viften roterer ved høy hastighet, vil den forårsake skade.



MERKNAD

Slå PÅ strømmen 6 timer før anlegget startes for å sikre strøm til veivhusvarmeren samt beskytte kompressoren.



MERKNAD

Enheten må ALLTID brukes uten termistorer og/eller trykksensorer/-brytere. Hvis IKKE kan det føre til utbrenning av kompressoren.

Under prøvekjøring starter utendørsanlegget og innendørsanleggene opp. Kontroller at forberedelsene for alle innendørsanleggene er fullført (lokalt røropplegg, elektrisk ledningsopplegg, luftrensing osv.). Se i installeringshåndboken for innendørsanleggene for mer informasjon.

12.2 Sjekkliste før idriftsetting

- 1 Etter installering må punktene nedenfor kontrolleres før anlegget tas i bruk.
- 2 Slå av anlegget.
- 3 Slå på anlegget.

<input type="checkbox"/>	Innendørsenheten er riktig montert.
<input type="checkbox"/>	Utendørsenheten er riktig montert.
<input type="checkbox"/>	Systemet er riktig jordet og jordkontaktene er strammet til.
<input type="checkbox"/>	Spenningen i strømtilførselen tilsvarer spenningen som er angitt på anleggets identifikasjonsmerke.
<input type="checkbox"/>	Det er INGEN løse tilkoblinger eller skadede elektriske komponenter i bryterboksen.
<input type="checkbox"/>	Det finnes INGEN defekte komponenter eller sammenklemt rør nne i innendørs- og utendørsenheten.
<input type="checkbox"/>	Det finnes INGEN kjølemiddellekkasjer .
<input type="checkbox"/>	Kjølemiddelrør (gass og væske) er termisk isolert.
<input type="checkbox"/>	Riktig rørstørrelse er installert, og rørene er godt isolert.
<input type="checkbox"/>	Stoppventilene på utendørsenheten (gass og væske) er helt åpne.
<input type="checkbox"/>	Følgende lokale ledningsopplegg er utført i henhold til dette dokumentet og gjeldende lovgivning mellom utendørsenheten og innendørsenheten.
<input type="checkbox"/>	Drenering Pass på at det er jevn flyt i dreneringen. Mulige konsekvens: Det kan dryppe kondensvann.
<input type="checkbox"/>	Innendørsenheten mottar signalene fra brukergrensesnittet .
<input type="checkbox"/>	De spesifiserte ledningene brukes til sammenkoplingskabelen .
<input type="checkbox"/>	Sikringer, strømbrytere eller lokalt installerte beskyttelsesanordninger er i samsvar med dette dokumentet, og er IKKE forsøkt omgått.

12.3 Sjekkliste under idriftsetting

<input type="checkbox"/>	Slik gjennomfører du en luftrensing .
<input type="checkbox"/>	Foreta en prøvekjøring .

12.4 Slik gjennomfører du en testkjøring



INFORMASJON

Hvis det oppstår feil på anlegget under idriftsetting, finner du detaljerte retningslinjer for feilsøking i servicehåndboken.

Forutsetning: Strømtilførselen MÅ være innenfor det angitte området.

Forutsetning: Prøvekjøring kan gjennomføres i kjøle- eller varmemodus.

Forutsetning: Se i driftshåndboken for innendørsanlegget for innstillingstemperatur, driftsmodus....

- 1 Velg laveste temperatur som kan programmeres i kjølemodus. Velg høyeste temperatur som kan programmeres i varmemodus. Prøvekjøring kan deaktiveres ved behov.
- 2 Still temperaturen på et normalt nivå når prøvekjøring er fullført. I kjølemodus: 26~28°C, i varmemodus: 20~24°C.
- 3 Kontroller at alle funksjoner og deler fungerer som de skal.
- 4 Systemet stanser 3 minutter etter at anlegget er slått AV.



INFORMASJON

- Enheten bruker strøm, selv om bryteren slås AV.
- Når strømmen slås på igjen etter et strømbrudd, gjenopptas tidligere valgte modus.

12.5 Starte opp utendørsanlegget

Se i installeringshåndboken for innendørsanlegget om hvordan du konfigurerer og idriftsetter systemet.

13 Overlevering til brukeren

Så snart prøvekjøringen er ferdig og anlegget fungerer som det skal, må du sørge for at brukeren har følgende klart for seg:

- Sørg for at brukeren har den trykte dokumentasjonen, og be om at den oppbevares for fremtidig bruk. Informer brukeren om at den fullstendige dokumentasjonen er tilgjengelig på URL-adressen nevnt tidligere i denne håndboken.
- Forklar brukeren hvordan systemet betjenes, og hva han/hun må gjøre hvis det oppstår problemer.
- Forklar brukeren hva som må utføres i forbindelse med vedlikehold av anlegget.
- Forklar brukeren tipsene om energisparing som er beskrevet i driftshåndboken.

14 Vedlikehold og service



MERKNAD

Generell sjekkliste for vedlikehold/inspeksjon. Ved siden av vedlikeholdsinstruksjonene i dette kapittelet, finnes det også en generell sjekkliste for vedlikehold/inspeksjon på Daikin Business Portal (autentisering er påkrevd).

Den generelle sjekklisten for vedlikehold/inspeksjon utfyller instruksjonene i dette kapittelet og kan brukes som retningslinjer og rapportmal under vedlikehold.



MERKNAD

Vedlikeholdet MÅ utføres av autorisert montør eller servicerepresentant.

Vi anbefaler at vedlikehold utføres minst én gang i året. Gjeldende forskrifter kan imidlertid kreve kortere vedlikeholdsintervall.



MERKNAD

Gjeldende lovgivning angående **fluoriserede drivhusgasser** krever at kjølemiddelmengden i enheten vises både som vekt og CO₂-ekvivalenter.

Formel for beregning av mengden i tonn CO₂-ekvivalenter: GWP-verdi for kjølemediet × total mengde kjølemiddel [i kg] / 1000



FARE: FARE FOR DØDELIG ELEKTROSJOKK

Koble fra strømtilførselen i minst 10 minutter og mål spenningen ved kontaktene til hovedkretsen for kondensatorer eller elektriske komponenter før du utfører service. Spenningen MÅ være lavere enn 50 V DC før du kan berøre elektriske komponenter. Du ser hvor kontaktene er plassert på koblingskjemaet.

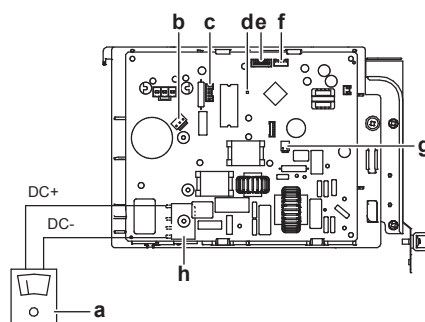

- a Multimeter (DC-spenningsområde)
- b S80 – reverserende magnetventilleleder
- c S70 – viftemotorleder
- d LED
- e S90 – termistorleder
- f S20 – elektronisk ekspansjonsventilleleder
- g S40 – termisk overstrømsreléleder
- h DB1 – diodebro

14.1 Oversikt: vedlikehold og service

Dette kapittelet inneholder informasjon om:

- Sikkerhetshensyn ved vedlikehold
- Årlig vedlikehold av innendørsanlegget

14.2 Sikkerhetshensyn ved vedlikehold



FARE: FARE FOR DØDELIG ELEKTROSJOKK



FARE: FARE FOR FORBRENNING/SKÅLDING



ADVARSEL

- Før vedlikehold eller reparasjonsarbeid påbegynnes på enheten, må strømbryteren på tilførselspanelet ALLTID slås av, sikringene tas ut eller verneanordningene åpnes.
- Berør IKKE strømførende deler før det er gått 10 minutter etter at strømforsyningen er slått av, på grunn av fare for høy spenning.
- Vær oppmerksom på at enkelte deler i strømboksen er varme.
- Pass på at du IKKE berører et ledende punkt.
- Enheten må IKKE spyles. Dette kan medføre elektrisk støt eller brann.



MERKNAD: Risiko for elektrostatisk utlading

Før du utfører noe vedlikehold eller servicearbeid, bør du berøre en metalldel på enheten for å eliminere statisk elektrisitet og beskytte kretskortet.

14.3 Sjekkliste for årlig vedlikehold av utendørsenheten

Sjekk følgende minst én gang i året:

- Varmeveksler

Varmeveksleren til utendørsenheten kan blokkere på grunn av støv, smuss, blader, osv. Det anbefales å rengjøre varmeveksleren årlig. En blokkert varmeveksler kan føre til for lavt trykk eller for høyt trykk med svakere ytelse som følge.

14.4 Om kompressoren

Ta følgende forholdsregler ved service på kompressoren:



FARE: FARE FOR DØDELIG ELEKTROSJOKK

- Bruk kompressoren kun på et jordet system.
- Slå av strømmen før du utfører service på kompressoren.
- Sett på plass dekselet på bryterboksen og servicedekselet etter utført service.



FORSIKTIG

Bruk ALLTID vernebriller og vernehansker.



FARE: FARE FOR EKSPLOSJON

- Bruk en rørkutter til å fjerne kompressoren.
- IKKE bruk skjærebrenner.
- Bruk bare godkjente kjølemedier og smøremidler.



FARE: FARE FOR FORBRENNING/SKÅLDING

Du må IKKE berøre kompressoren med bare hender.

15 Feilsøking

15.1 Oversikt: Feilsøking

Dette kapittelet beskriver hva du må gjøre hvis problemer oppstår.
Det inneholder informasjon om løsning på problemer, basert på symptomer.

Før feilsøking

Foreta en grundig visuell inspeksjon av anlegget for å se etter åpenbare mangler, for eksempel løse tilkoblinger eller defekt ledningsopplegg.

15.2 Forholdsregler ved feilsøking



FARE: FARE FOR DØDELIG ELEKTROSJOKK



FARE: FARE FOR FORBRENNING/SKÅLDING



ADVARSEL

- Kontroller ALLTID at anlegget er frakoblet ledningsnettets før du inspiserer bryterboksen til anlegget. Slå av den respektive strømbryteren.
- Når en sikkerhetsanordning er blitt utløst, må du stanse anlegget og finne ut hvorfor anordningen ble utløst før du tilbakestill den. Du må ALDRI parallellkoble sikkerhetsanordninger eller endre verdiene deres til noe annet enn fabrikkens standardinnstillinger. Kontakt forhandleren hvis du ikke finner årsaken til problemet.



ADVARSEL

Forhindre fare som følge av utilsiktet ny innstilling av den termiske sikringsautomaten: Strøm til dette apparatet MÅ IKKE gå via en ekstern bryterenhet, slik som en tidsbryter, eller kobles til en krets som slås jevnlig PÅ og AV av strømforsyningen.

15.3 Løse problemer basert på symptomer

15.3.1 Symptom: Innendørsenheter faller ned, vibrerer eller lager støy

Mulige årsaker	Korrigerende tiltak
Innendørsanleggene er IKKE ordentlig installert.	Installer innendørsanleggene ordentlig.

15.3.2 Symptom: Enheten varmes IKKE opp eller kjøles IKKE ned som forventet

Mulige årsaker	Korrigerende tiltak
Ledninger er tilkoblet feil	Koble til ledningene korrekt.
Gasslekkasje	Se etter gasslekkasje.

15.3.3 Symptom: Vannlekkasje

Mulige årsaker	Korrigerende tiltak
Ufullstendig varmeisolering (gass- og væskerør, innendørsdeler av dreneringsslangeforlengelsen).	Påse at varmeisoleringen av rør og dreneringsslange er fullstendig.
Feil tilkoblet drenering.	Sikre dreneringen.



15.3.4 Symptom: Elektrisk lekkasje

Mulige årsaker	Korrigerende tiltak
Anlegget er IKKE riktig jordet.	Kontroller og korriger tilkoblingen til jordledningen.

15.3.5 Symptom: Enheten fungerer IKKE, eller brannskade

Mulige årsaker	Korrigerende tiltak
Ledningsopplegget er IKKE i samsvar med spesifikasjonene.	Korriger ledningsopplegget.

15.4 Feildiagnostisering med LED på utendørsenhetens kretskort

Lysdiode er ...		Diagnose
	blinker	Normal → Sjekk innendørsanlegget.
	PÅ	Slå strømmen AV og PÅ igjen, og kontroller lysdioden innen ca. 3 minutter. → Hvis lysdioden lyser igjen, er utendørsanleggets kretskort defekt.
	AV	<ol style="list-style-type: none"> 1 Nettspenning (for strømsparing). 2 Feil i strømtilførselen. 3 Slå strømmen AV og PÅ igjen, og kontroller lysdioden innen ca. 3 minutter. → Hvis lysdioden er slukket igjen, er utendørsanleggets kretskort defekt.

**MERKNAD**

For diagnose av feilkoder bruker du den trådløse fjernkontrollen som følger med innendørsanlegget. Du finner en komplett oversikt over feilkoder og detaljerte feilsøkingsbeskrivelser for hver feil i servicehåndboken.

**FARE: FARE FOR DØDELIG ELEKTROSJOKK**

- Når anlegget IKKE er i gang, er lysdiodene på kretskortet slått AV for å spare strøm.
- Rekkeklemmen og kretskortet kan være strømførende også når lysdiodene ikke lyser.

16 Kasting



MERKNAD

Systemet må IKKE demonteres på egen hånd: Systemet må demonteres og kjølemiddelet, oljen og eventuelle andre deler MÅ tas hånd om i henhold til gjeldende lovgivning. Anleggene MÅ håndteres ved et spesialanlegg for gjenbruk, resirkulering og gjenvinning.

16.1 Oversikt: Kassering

Vanlig arbeidsflyt

Kassering av systemet består vanligvis av følgende trinn:

- 1 Pumpe ut systemet.
- 2 Ta med systemet til et spesialanlegg.



INFORMASJON

Hvis du vil ha flere detaljer, se i servicehåndboken.

16.2 Slik pumper du ut

Eksempel: For å beskytte miljøet skal du utføre nedpumping når enheten flyttes eller ved kassering av enheten.



FARE: FARE FOR EKSPLOSJON

Utpumping – kjølemediekkasje. Hvis du vil utføre utpumping på systemet og det er lekkasje i kjølemediekretsen:

- Du må IKKE bruke anleggets funksjon for automatisk utpumping, som samler opp alt kjølemediet fra systemet i utendørsanlegget. **Mulige konsekvens:** Kompressoren kan selvantenne og eksplodere fordi det kommer inn luft mens kompressoren kjører.
- Bruk et separat gjenvinningssystem slik at anleggets kompressor IKKE må kjøre.



MERKNAD

Stopp kompressoren under nedpumpingsoperasjonen og før du fjerner røropplegget for kjølemiddel. Hvis kompressoren fortsatt kjører og stoppventilen er åpen under nedpumpingen, vil luft suges inn i systemet. Kompressorbrudd eller skader på systemet kan oppstå som følge av unormalt trykk i kjølemiddelsyklusen.

Utpumpingen vil trekke alt kjølemiddel ut av systemet og inn i utendørsanlegget.

- 1 Fjern ventildekselet fra væskestopp- og gasstoppventilen.
- 2 Utfør tvungen kjøling. Se "[16.3 Slik starter og stopper du tvungen kjøling](#)" [► 64].
- 3 Etter 5 til 10 minutter (etter bare 1 eller 2 minutter ved veldig lave omgivelsestemperaturer (<-10°C)), lukker du væskestoppventilen med en sekskantnøkkel.
- 4 Se på manifolden om vakuum er nådd.
- 5 Etter 2–3 minutter stenger du gasstoppventilen og stanser tvungen kjøling.

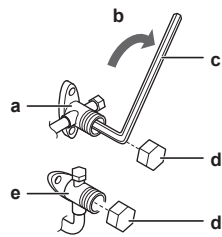

- a Avstengingsventil for gass
- b Lukkeretning
- c Sekskantnøkkel
- d Ventildeksel
- e Avstengingsventil for væske

16.3 Slik starter og stopper du tvungen kjøling

Det er 2 metoder for å foreta tvungen kjøling.

- **Metode 1.** Med innendørsenhetens ON/OFF-bryter (hvis det er en slik på innendørsenheten).
- **Metode 2.** Med innendørsenhetens brukergrensesnitt.

16.3.1 Starte og stanse tvungen kjøling med innendørsanleggets PÅ/AV-bryter

- 1 Trykk på ON/OFF-bryteren i minst 5 sekunder.

Resultat: Driften starter.



INFORMASJON

Tvungen kjøledrift stanser automatisk etter ca. 15 minutter.

- 2 Trykk på ON/OFF-bryteren for å stanse driften tidligere.

16.3.2 Starte og stanse tvungen kjøling med innendørsanleggets brukergrensesnitt

- 1 Sett driftsmodus til **kjøling**. Se «Utføre prøvekjøring» i innendørsanleggets installeringshåndbok.

Merknad: Tvungen kjøling stanser automatisk etter ca. 30 minutter.

- 2 Trykk på ON/OFF-bryteren for å stanse driften tidligere.



INFORMASJON

Hvis tvungen kjøling brukes og utetemperaturen er $\leq -10^{\circ}\text{C}$, kan sikkerhetsanordningen hindre drift. Varm opp termistoren for utetemperatur på utendørsanlegget til $\geq -10^{\circ}\text{C}$. **Resultat:** Driften starter.

17 Tekniske data





















- Et **delsett** med de nyeste tekniske dataene er tilgjengelig på det lokale nettstedet til Daikin (tilgjengelig for alle).
- Det **komplette settet** med de nyeste tekniske dataene er tilgjengelig på Daikin Business Portal (kreves godkjenning).

17.1 Koblings skjema

Koblings skjemaet følger med anlegget og finnes på innsiden av utendørsanlegget (undersiden av topplaten).

17.1.1 Felles tegnforklaring for koblings skjema

Du finner benyttede deler og deres nummer på koblings skjemaet til anlegget. Delene er nummerert i stigende rekkefølge for hver del, angitt med "*" i delangivelsen under.

Symbol	Betydning	Symbol	Betydning
	Strømbryter		Jordingsbeskyttelse
			Støysvak jording
			Jordingsbeskyttelse (skrue)
	Tilkobling		Likeretter
	Koblingsstykke		Relékoblingsstykke
	Jord		Kortslutningskoblingsstykke
	Lokalt ledningsopplegg		Kontakt
	Sikring		Rekkeklemme
	Innendørsanlegg		Ledningsklemme
	Utendørsanlegg		Varmeapparat
	Reststrømenhet		

Symbol	Farge	Symbol	Farge
BLK	Svart	ORG	Oransje
BLU	Blå	PNK	Rosa
BRN	Brun	PRP, PPL	Mørkelilla
GRN	Grønn	RED	Rød
GRY	Grå	WHT	Hvit
SKY BLU	Lyseblå	YLW	Gul

Symbol	Betydning
A*P	Kretskort
BS*	Trykknapp PÅ/AV, driftsbryter

Symbol	Betydning
BZ, H*O	Alarmsignal
C*	Kondensator
AC*, CN*, E*, HA*, HE*, HL*, HN*, HR*, MR*_A, MR*_B, S*, U, V, W, X*A, K*R_*, NE	Tilkobling, koblingsstykke
D*, V*D	Diode
DB*	Diodebro
DS*	DIP-bryter
E*H	Varmeapparat
FU*, F*U (for karakteristika, se kretskortet inne i anlegget)	Sikring
FG*	Koblingsstykke (masseforbindelse)
H*	Kabelskjerming
H*P, LED*, V*L	Kontrollampe, lysdiode
HAP	Lysdiode (servicemonitor grønn)
HIGH VOLTAGE	Høyspenning
IES	Intelligent øye-føler
IPM*	Intelligent strømmodul
K*R, KCR, KFR, KHuR, K*M	Magnetisk relé
L	Strømførende
L*	Spole
L*R	Reaktor
M*	Trinnmotor
M*C	Kompressormotor
M*F	Viftemotor
M*P	Dreneringspumpemotor
M*S	Svingemotor
MR*, MRCW*, MRM*, MRN*	Magnetisk relé
N	Nulleleder
n=*, N=*	Antall gjennomganger i ferrittkjerne
PAM	Pulsamplitudemodulasjon
PCB*	Kretskort
PM*	Strømmodul
PS	Svitsjet strømtilførsel
PTC*	PTC-termistor
Q*	Isolert port bipolar transistor (IGBT)
Q*C	Strømbryter
Q*DI, KLM	Jordfeilbryter

Symbol	Betydning
Q*L	Overlastvern
Q*M	Termobryter
Q*R	Reststrømenhet
R*	Motstand
R*T	Termistor
RC	Mottaker
S*C	Endebryter
S*L	Flottørbryter
S*NG	Lekkasjevarsler for kjølemedium
S*NPH	Trykkføler (høy)
S*NPL	Trykkføler (lav)
S*PH, HPS*	Trykkbryter (høy)
S*PL	Trykkbryter (lavt)
S*T	Termostat
S*RH	Luftfuktighetsføler
S*W, SW*	Driftsbryter
SA*, F1S	Innkoblingsdemper
SR*, WLU	Signalnett
SS*	Velgebryter
SHEET METAL	Rekkeklems festeplate
T*R	Transformator
TC, TRC	Sender
V*, R*V	Varistor
V*R	Diodebro, isolert port bipolar transistor (IGBT) strømmodul
WRC	Trådløs fjernkontroll
X*	Kontakt
X*M	Rekkeklemme (blokk)
Y*E	Elektronisk ekspansjonsventilsøyfe
Y*R, Y*S	Reverserende magnetventilsøyfe
Z*C	Ferrittkjerne
ZF, Z*F	Støyfilter

18 Ordliste

Forhandler

Salgsdistributør for produktet.

Autorisert montør

Teknisk faglært person som er kvalifisert til å installere produktet.

Bruker

Person som er eier av produktet og/eller betjener produktet.

Gjeldende lovgivning

Alle internasjonale, europeiske, nasjonale og lokale forskrifter, lover, bestemmelser og/eller lovsamlinger som er relevante og gjeldende for et bestemt produkt eller område.

Serviceselskap

Kvalifisert firma som kan utføre eller sørge for nødvendig service på produktet.

Installeringshåndbok

Brukerhåndbok for et bestemt produkt eller anlegg som forklarer hvordan det skal installeres, konfigureres og vedlikeholdes.

Driftshåndbok

Brukerhåndbok for et bestemt produkt eller anlegg som forklarer hvordan det skal betjenes.

Vedlikeholdsinstruksjoner

Brukerhåndbok for et bestemt produkt eller anlegg som forklarer (hvis det er aktuelt) hvordan det skal installeres, konfigureres, betjenes og/eller vedlikeholdes.

Tilbehørene

Merkinger, håndbøker, informasjonsark og utstyr som følger med produktet og som må installeres i henhold til instruksjonene i den medfølgende dokumentasjonen.

Tilleggsutstyr

Utstyr laget eller godkjent av Daikin som kan kombineres med produktet i henhold til instruksjonene i den medfølgende dokumentasjonen.

Kjøpes lokalt

Utstyr som IKKE er laget av Daikin som kan kombineres med produktet i henhold til instruksjonene i den medfølgende dokumentasjonen.

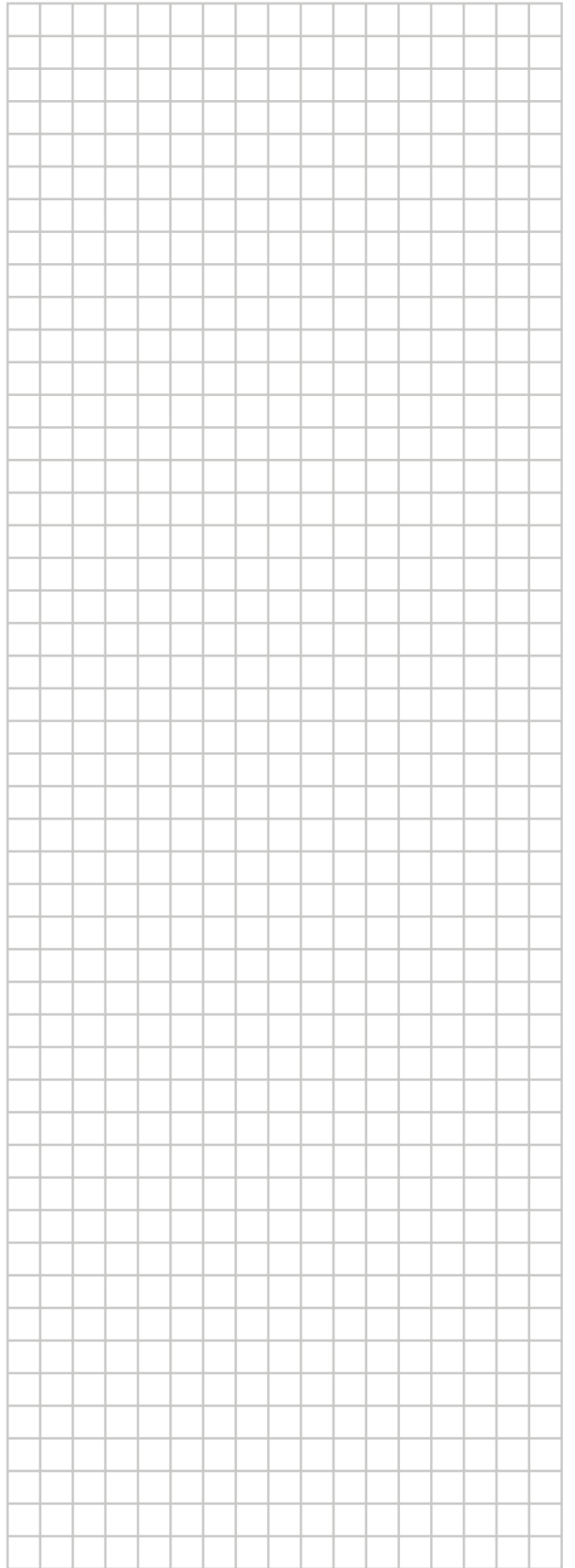
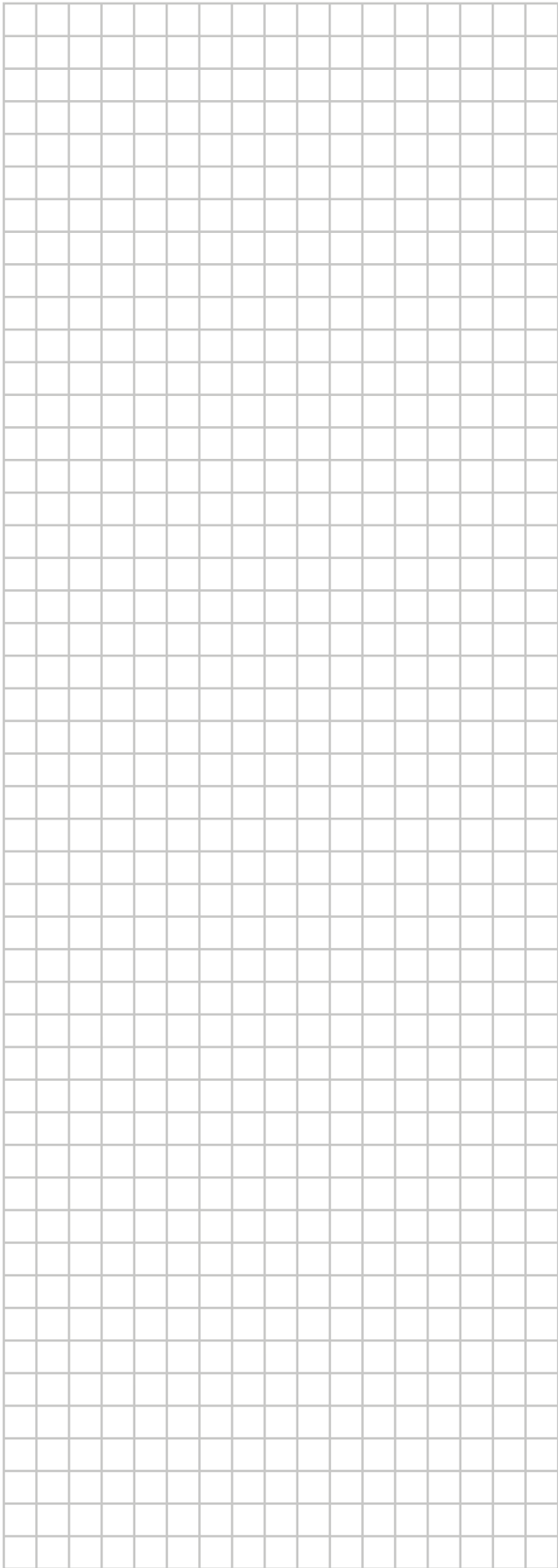
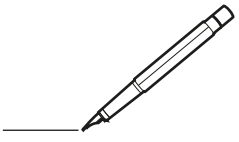

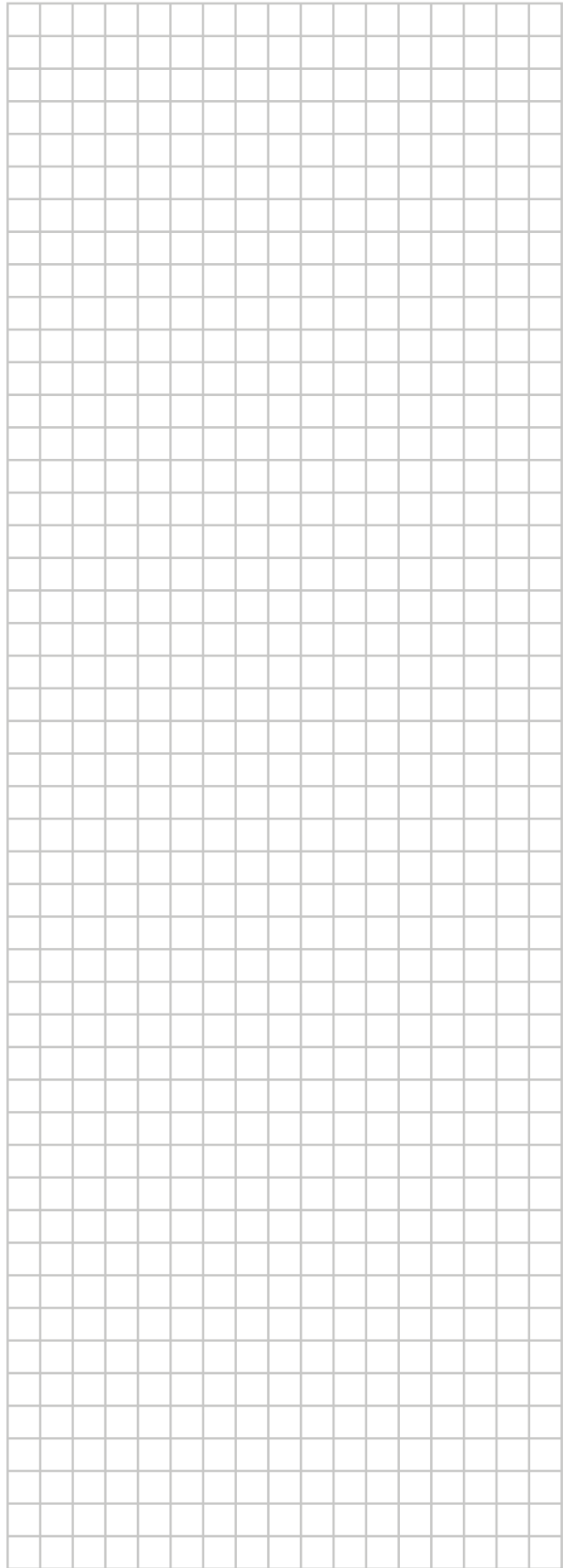
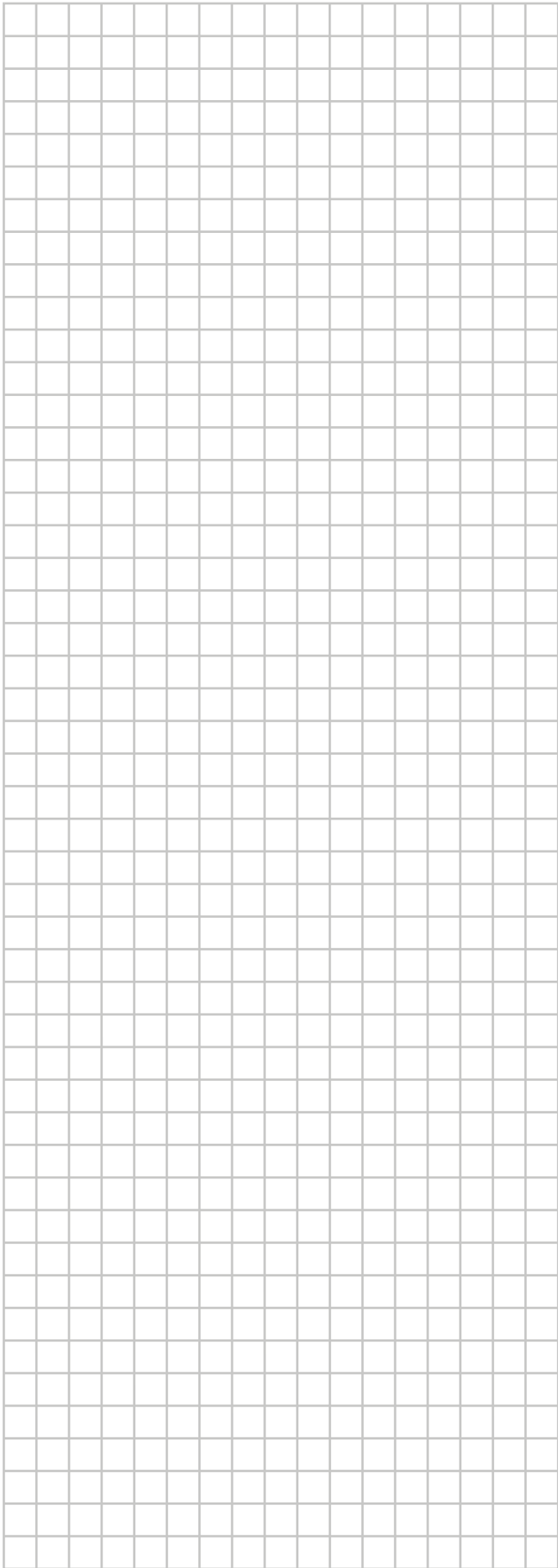
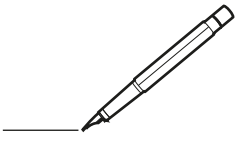



ERC

DAIKIN ISITMA VE SOĞUTMA SİSTEMLERİ SAN. TİC. A.Ş.

Gülsuyu Mahallesi, Fevzi Çakmak Caddesi, Burçak Sokak, No:20, 34848 Maltepe

İSTANBUL / TÜRKİYE

Tel: 0216 453 27 00

Faks: 0216 671 06 00

Çağrı Merkezi: 444 999 0

Web: www.daikin.com.tr

Copyright 2023 Daikin

DAIKIN EUROPE N.V.

Zandvoordestraat 300, B-8400 Oostende, Belgium

4P751614-4D 2026.03